



**Монитор Dell с концентратором
разъемов USB-C
P2425HE/P2425HE WOST/P2425E/
P2725HE/P2725HE WOST**

Руководство пользователя

Модель: P2425HE/P2425HE WOST/P2425E/P2725HE/P2725HE WOST
Зарегистрированная модель: P2425HEb, P2425HEc/P2425Eb/P2725HEt



-  **ПРИМЕЧАНИЕ: ПРИМЕЧАНИЕ** означает важную информацию, помогающую более эффективно использовать ваш компьютер.
-  **ВНИМАНИЕ! ВНИМАНИЕ** указывает на возможность повреждения аппаратных компонентов или утраты данных в случае несоблюдения инструкций.
-  **ПРЕДУПРЕЖДЕНИЕ: ПРЕДУПРЕЖДЕНИЕ** указывает на возможность повреждения имущества, несчастного случая или смерти.

Авторское право © 2024 Компания Dell Inc. или ее дочерние компании. Все права защищены. Dell, EMC и другие товарные знаки являются товарными знаками компании Dell Inc. или ее дочерних компаний. Другие товарные знаки могут быть товарными знаками их соответствующих владельцев.

2024 - 03

Rev. A00

Значение

Инструкции по технике безопасности	7
О вашем мониторе	9
Комплект поставки	9
Характеристики продукта	11
Совместимость с операционными системами	17
Детали монитора и органы управления	17
Вид спереди	17
Вид сзади	18
Вид сзади и снизу	19
Технические характеристики монитора	22
Характеристики разрешения	29
Поддерживаемые видеорежимы	29
Предустановленные режимы отображения	30
Режимы многопоточковой передачи (Multi-Stream Transport, MST)	32
Электрические характеристики	33
Физические характеристики	35
Характеристики окружающей среды	40
Назначение контактов	41
Входной разъем DisplayPort	41
Выходной разъем DisplayPort	42
Разъем HDMI	43
Интерфейс универсальной последовательной шины (USB)	44
Разъем RJ45	49
Поддержка технологии Plug and Play	52



Политика в отношении качества ЖК-монитора и пикселей	52
Эргономика	53
Обращение с дисплеем и его переноска	55
Руководство по обслуживанию	56
Чистка монитора	56
Установка монитора	58
Прикрепление стойки	58
Подключение монитора	61
Подключение кабеля DisplayPort (DP-на-DP)	62
Подключение кабеля USB-C-на-USB-C	62
Подключение кабеля HDMI (покупается дополнительно)	63
Подключение монитора с использованием функции многопоточковой передачи данных (MST) разъема DP	63
Подключение монитора для использования функции USB-C Multi-Stream Transport (MST)	64
Подключение к монитору кабеля RJ45 (покупается дополнительно)	64
Функция Dell Power Button Sync (DPBS)	65
Подключение монитора для использования функции DPBS в первый раз	68
Использование функции DPBS	69
Подключение монитора для использования функции USB-C Multi-Stream Transport (MST)	71
Подключение монитора для использования USB-C	72
Укладка кабелей	74
Защита монитора с помощью замка Kensington (покупается дополнительно)	74
Снятие стойки монитора	75
Комплект настенного крепления стандарта VESA (покупается дополнительно)	76



Работа с монитором	77
Включите монитор.	77
Использование управляющего джойстика	77
Использование экранного меню.	78
Доступ к средству запуска меню	78
Использование кнопок навигации	80
Доступ к системе меню.	80
Экранные сообщения	98
Первоначальная настройка	98
Предупреждающее сообщение на экране	99
Блокировка кнопок управления	103
Настройка максимального разрешения	104
Регулировка наклона, разворота, поворота и высоты	105
Регулировка наклона и разворота	105
Регулировка высоты.	105
Регулировка поворота	106
Повернуть по часовой стрелке	106
Повернуть против часовой стрелки.	107
Настройка параметров поворота экрана	108
Поиск и устранение неполадок	109
Самопроверка	109
Встроенная диагностика	110
Типичные неполадки.	111
Неполадки, характерные для данного изделия.	117
Неполадки, связанные с интерфейсом универсальной последовательной шины (USB)	121
Нормативная информация	124



Уведомления о соответствии требованиям
Федеральной комиссии по связи США (ФКС)
(только для США) и другая нормативная
информация124

База данных Европейского Союза по продуктам для
поиска данных о классе энергоэффективности и
информационных листовок.....124

Обращение в компанию Dell..... 125



Инструкции по технике безопасности

Чтобы защитить ваш монитор от возможных повреждений и обеспечить вашу личную безопасность, соблюдайте приведенные ниже инструкции по безопасности. Если не указано иное, то каждая описанная в этом документе процедура предполагает, что вы прочитали информацию по технике безопасности, прилагаемую к вашему монитору.

 **ПРИМЕЧАНИЕ:** Перед использованием монитора прочтите информацию по технике безопасности, прилагаемую к монитору и напечатанную на его корпусе. Сохраните документацию в надежном месте для наведения справок в будущем.

 **ПРЕДУПРЕЖДЕНИЕ:** Применение органов управления, регулировок или процедур, отличных от тех, что предписаны в настоящей документации, может вызвать шок, поражение электрическим током и/или механические травмы.

 **ПРЕДУПРЕЖДЕНИЕ:** Прослушивание в наушниках (подключенных к поддерживаемому их монитору) с высокой громкостью в течение долгого времени может повредить ваш слух.

- Установите монитор на твердую поверхность и обращайтесь с ним осторожно. Хрупкий экран можно повредить, если его уронить или ударить по нему острым предметом.
- Обязательно убедитесь, что номинальные электрические характеристики монитора соответствуют параметрам вашей сети электропитания.
- Храните монитор при комнатной температуре. Слишком высокая или низкая температура могут оказать вредное влияние на жидкие кристаллы матрицы дисплея.
- Подключите шнур питания монитора к ближайшей свободной сетевой розетке. См. раздел [Подключение монитора](#).
- Не устанавливайте и не используйте монитор на мокрой поверхности или рядом с водой.
- Не подвергайте монитор сильным вибрациям или толчкам. Например, не перевозите монитор в багажнике автомобиля.
- Отсоединяйте монитор от электрической розетки, если не собираетесь использовать его долгое время.



- Во избежание поражения электрическим током не снимайте никакие крышки и не касайтесь внутренних компонентов монитора.
- Внимательно прочитайте эти инструкции. Сохраните этот документ для наведения справок в будущем. Соблюдайте все инструкции и предупреждения, нанесенные на корпус этого устройства.
- Некоторые мониторы можно закрепить на стене с помощью крепления стандарта VESA, которое продается отдельно. Используйте только крепление VESA, характеристики которого соответствуют требованиям, указанным в разделе *Настенный монтаж Руководства пользователя*.

Информацию о технике безопасности см. в документе *Информация о технике безопасности, экологических и нормативных требованиях (SERI)*, который прилагается к вашему монитору.



О вашем мониторе

Комплект поставки

В следующей таблице перечислены компоненты, входящие в комплект поставки вашего монитора. В случае отсутствия любого компонента обратитесь в компанию Dell. Дополнительные сведения см. в разделе [Обращение в компанию Dell](#).

 **ПРИМЕЧАНИЕ:** Некоторые компоненты могут не поставляться вместе с монитором, а продаваться отдельно. Некоторые функции могут быть недоступны в определенных странах.

Изображение компонента	Описание компонента
	Дисплей
	Подъемник стойки
	Основание стойки
	Шнур питания (разный для разных стран)



	<p>Кабель DisplayPort 1.4 (DP-на-DP) Длина кабеля: 1,80 м</p>
	<p>Кабель USB Type-C 3.2 Gen2 Длина кабеля: 1 м</p>
	<p>Кабельная стяжка</p>
	<ul style="list-style-type: none"> • Краткое руководство по установке • Информация о технике безопасности, экологических и нормативных требованиях



Характеристики продукта

ЖК-дисплей **Dell P2425HE/P2425HE WOST/P2425E/P2725HE/P2725HE WOST** на основе активной матрицы тонкопленочных транзисторов (TFT) с диодной подсветкой. Характеристики монитора:

- **P2425HE/P2425HE WOST:** Видимая область экрана 604,70 мм (23,81 дюйма) (по диагонали). Разрешение 1920 x 1080 (16:9), поддержка полноэкранного режима при более низком разрешении.
- **P2425E:** Видимая область экрана 611,32 мм (24,07 дюйма) (по диагонали). Разрешение 1920 x 1200 (16:10), поддержка полноэкранного режима при более низком разрешении.
- **P2725HE/P2725HE WOST:** Видимая область экрана 686 мм (27 дюйма) (по диагонали). Разрешение 1920 x 1080 (16:9), поддержка полноэкранного режима при более низком разрешении.
- Широкий угол обзора для просмотра сидя или стоя.
- Гамма воспроизводимых цветов: 99% sRGB (тип.).
- Подключение цифровых сигналов через разъемы DisplayPort, HDMI и USB Type-C (с альтернативным режимом DP).
- Один разъем USB Type-C для подачи питания (PD 90 Вт) на совместимый ноутбук и приема видеосигнала и данных.
- Возможности настройки угла наклона, разворота, поворота и регулировки по высоте.
- Сверхтонкая рамка позволяет свести к минимуму зазор между экранами нескольких установленных рядом мониторов и за счет этого улучшить визуальное восприятие выводимого на них изображения.
- Съёмная стойка и крепежные отверстия с шагом 100 мм для крепления на стене, соответствующие стандарту VESA™.
- Оснащен следующими разъемами:
 - Один сверхвысокоскоростной разъем USB Type-C восходящей передачи (видео и данные; DP1.4 с альтернативным режимом, подача питания мощностью до 90 Вт)
 - Один сверхвысокоскоростной (5 Гбит/с) разъем USB Type-C (USB 3.2 Gen1) нисходящей передачи
 - Три сверхвысокоскоростных (5 Гбит/с) разъема USB Type-A (USB 3.2 Gen1) нисходящей передачи
- Порты USB-C и RJ45 позволяют подключаться к сети с помощью одного кабеля.



- Поддержка технологии Plug and Play (если ее поддерживает ваш компьютер).
- Настройка и установка оптимальных значений параметров экрана при помощи экранного меню.
- Блокировка кнопки питания и экранного меню.
- Гнездо замка безопасности.
- Фиксатор стойки.
- **P2425HE/P2425HE WOST/P2425E**: $\leq 0,3$ Вт в режиме ожидания.
P2725HE/P2725HE WOST: $\leq 0,5$ Вт в режиме ожидания.
- Dell ComfortView Plus – это встроенная функция снижения уровня синего света, излучаемого экраном, которая повышает комфорт для глаз за счет уменьшения потенциально вредного излучения синего света без ухудшения цветопередачи. За счет технологии ComfortView Plus компания Dell снизила вредное воздействие синего света с $\leq 50\%$ до $\leq 35\%$. Этот монитор сертифицирован на соответствие стандарту TÜV Rheinland Eye Comfort 3.0 и имеет рейтинг 4 звезд. Он включает в себя ключевые технологии, обеспечивающие отсутствие мерцания экрана, частоту обновления до 100 Гц, цветовой охват не менее 95% sRGB. В вашем мониторе функция Dell ComfortView Plus включена по умолчанию.
- В этом мониторе используется панель с фильтром синего света. При сбросе параметров монитора до заводских значений или настроек по умолчанию он соответствует требованиям сертификата TÜV Rheinland Hardware Low Blue Light (аппаратное решение, обеспечивающее пониженный уровень вредного излучения синего света).*

Уровень излучения синего цвета:

Уровень излучения синего цвета в диапазоне 415-455 нм будет меньше 50%, чем в диапазоне 400-500 нм.

Категория	Уровень излучения синего цвета
1	$\leq 20\%$
2	$20\% < R \leq 35\%$
3	$35\% < R \leq 50\%$



- Снижается уровень излучаемого экраном вредного синего света для более комфортного для глаз просмотра без уменьшения точности цветопередачи.
- Монитор поддерживает технологию Flicker-Free, которая устраняет заметное для глаз мерцание, обеспечивает комфортный просмотр и предотвращает зрительное утомление и напряжение глаз.

*Этот монитор отвечает требованиям сертификата TÜV Rheinland Hardware Low Blue Light (аппаратное решение, обеспечивающее пониженный уровень вредного излучения синего света) для Категории 2.



О программе сертификации TÜV Rheinland Eye Comfort 3.0

Программа сертификации TÜV Rheinland Eye Comfort 3.0 представляет собой удобную для потребителей схему рейтинга дисплеев по количеству звезд и призвана обеспечить комфортный просмотр и безопасность для зрения. По сравнению с существующими программами сертификации эта программа 5-звездочной оценки добавляет строгие требования к тестированию общих характеристик безопасности для глаз, таких как низкий уровень излучения синего света, отсутствие мерцания, частота обновления, цветовой охват, точность цветопередачи и производительность датчика внешней освещенности. В ней установлены метрики требований и оцениваются характеристики продукта по пяти уровням, а показатели, полученные в результате сложного процесса технической оценки, позволяют потребителям и покупателям легче оценивать продукты.

Рассматриваемые факторы безопасности для глаз остаются неизменными, однако стандарты различных звездочных рейтингов различны. Чем выше звездочный рейтинг, тем строже стандарты. В следующей таблице перечислены основные требования к комфорту для глаз, которые применяются в дополнение к основным требованиям к комфорту для глаз (таким как плотность пикселей, однородность светимости и цвета, а также свобода движения).

Дополнительные сведения о **сертификации TÜV Eye Comfort** см. здесь:

<https://www.tuv.com/world/en/eye-comfort.html>



Требования Eye Comfort 3.0 и схема звездочного рейтинга мониторов

Категория	Предмет тестирования	Звездочный рейтинг		
		3 звезды	4 звезды	5 звезд
Забота о глазах	Фильтрация синего света	TÜV - аппаратное решение, обеспечивающее пониженный уровень излучения синего света, Категория III ($\leq 50\%$), или программное решение, обеспечивающее пониженный уровень излучения синего света ¹	TÜV - аппаратное решение, обеспечивающее пониженный уровень излучения синего света, Категория II ($\leq 35\%$), или Категория I ($\leq 20\%$)	TÜV - аппаратное решение, обеспечивающее пониженный уровень излучения синего света, Категория II ($\leq 35\%$), или Категория I ($\leq 20\%$)
	Отсутствие мерцания	TÜV Пониженное мерцание или TÜV Отсутствие мерцания	TÜV Пониженное мерцание или TÜV Отсутствие мерцания	Отсутствие мерцания
Управление внешней освещенностью	Производительность датчика внешней освещенности	Без датчика	Без датчика	Датчик внешней освещенности
	Интеллектуальное управление SST	Нет	Нет	Да
	Интеллектуальное управление светимостью	Нет	Нет	Да



Требования Eye Comfort 3.0 и схема звездочного рейтинга мониторов				
Категория	Предмет тестирования	Звездочный рейтинг		
		3 звезды	4 звезды	5 звезд
Качество изображения	Частота обновления	≥60 Гц	≥75 Гц	≥120 Гц
	Однородность светимости	Однородность светимости ≥ 75%		
	Однородность цвета	Однородность цвета $\Delta u'v' \leq 0,02$		
	Свобода движения	Изменения светимости должны уменьшаться менее чем на 50%; Сдвиг цвета должен быть менее 0,01.		
	Разница в гамме	Разница в гамме $\leq \pm 0,2$	Разница в гамме $\leq \pm 0,2$	Разница в гамме $\leq \pm 0,2$
	Широкий цветовой охват ²	NTSC ³ Мин. 72% (CIE 1931) или sRGB ⁴ Мин. 95% (CIE 1931)	sRGB ⁴ Мин. 95% (CIE 1931)	DCI-P3 ⁵ Мин. 95% (CIE 1976) и sRGB ⁴ Мин. 95% (CIE 1931) или Adobe RGB ⁶ Мин. 95% (CIE 1931) и sRGB ⁴ Мин. 95% (CIE 1931)
Руководство пользователя по обеспечению комфорта для глаз	Руководство пользователя	Да	Да	Да
Примечание	¹ Программное обеспечение контролирует уровень излучения синего света, уменьшая чрезмерный синий свет, в результате чего тон становится более желтым. ² Цветовой охват характеризует наличие цветов на дисплее. Для конкретных целей были разработаны различные стандарты. 100% соответствует полному цветовому пространству, как определено в стандарте. ³ NTSC (National Television Standards Committee) разработал цветовое пространство для телевизионной системы, используемой в США. ⁴ sRGB – это стандартное цветовое пространство на основе красного, зеленого и синего цветов, которое используется в мониторах, принтерах и в Интернете. ⁵ DCI-P3 (сокращение от Digital Cinema Initiatives - Protocol 3) – это цветовое пространство, используемое в цифровом кино, которое охватывает более широкий диапазон цветов, чем стандартное цветовое пространство RGB. ⁶ Adobe RGB – это цветовое пространство, созданное компанией Adobe Systems, которое охватывает более широкий диапазон цветов, чем стандартная цветовая модель RGB, особенно в части голубых и зеленых цветов.			



Совместимость с операционными системами

- Windows 10 и новее*
- macOS 12* и macOS 13*

*Совместимость с операционными системами на мониторах Dell и Alienware может варьироваться в зависимости от таких факторов, как:

- Конкретная дата(ы) выпуска, когда стали доступны версии, исправления или обновления операционной системы.
- Конкретная дата(ы) выпуска, когда обновления встроенного ПО, программного приложения или драйверов мониторов Dell и Alienware стали доступны на веб-сайте поддержки Dell.

Детали монитора и органы управления

Вид спереди



№	Описание	Назначение
1	Индикатор питания	Непрерывное свечение белым означает, что монитор включен и работает нормально. Мигание белым означает, что монитор находится в режиме ожидания.



Вид сзади



Вид сзади со стойкой монитора

№	Описание	Назначение
1	Монтажные отверстия VESA (100 мм x 100 мм - под прикрепленной крышкой VESA)	Монитор можно закрепить на стене при помощи соответствующего стандарту VESA комплекта настенного крепления (100 мм x 100 мм).
2	Этикетка с информацией о соответствии требованиям регулирующих органов	Перечень сертификатов регулирующих органов.
3	Кнопка отсоединения стойки	Отсоединение стойки от монитора.
4	Штрих-код, серийный номер и этикетка с сервисным тегом	Номер на этой этикетке вам будет нужно назвать при обращении в службу технической поддержки компании Dell. Сервисный номер - это уникальный буквенно-цифровой идентификатор, по которому сервисные специалисты Dell идентифицируют аппаратные компоненты в вашем мониторе и узнают информацию о гарантии.
5	Кнопка питания	Включение и выключение монитора.





6	Джойстик	Используйте для управления экранным меню. Дополнительные сведения см. в разделе Работа с монитором .
7	Отверстие для укладки кабелей	Для упорядочивания кабелей пропускайте их через это отверстие.





Вид сзади и снизу





Вид монитора сзади и снизу без стойки

№	Описание	Назначение
1	Гнездо замка безопасности (на основе Kensington Security Slot)	Защитите ваш монитор с помощью замка безопасности (покупается отдельно) для предотвращения несанкционированного перемещения вашего монитора.
2	 Разъем питания	Подсоедините шнур питания (входит в комплект поставки вашего монитора).
3	 Разъем HDMI	Подключите HDMI-кабель от компьютера.
4	Деталь блокировки стойки	Служит для крепления стойки к монитору при помощи винта M3x6 мм (винт не прилагается).



5	 DisplayPort (вход)	Подключите к компьютеру с помощью кабеля DisplayPort (входит в комплект поставки вашего монитора).
6	 DisplayPort (выход) 	Выходной разъем DisplayPort для монитора, поддерживающего режим многопоточной передачи (MST). Порядок включения MST см. в разделе Подключение монитора с использованием функции многопоточной передачи данных (MST) разъема DP . ПРИМЕЧАНИЕ: При использовании выходного разъема DisplayPort снимите резиновую заглушку.
7	 Сверхвысокоскоростной (5 Гбит/с) разъем USB Type-C (USB 3.2 Gen1) восходящей передачи (видео и данные)	Подключите кабель USB Type-C из комплекта поставки вашего монитора к компьютеру или мобильному устройству. Через этот USB-разъем подается питание, передаются данные и видеосигнал DisplayPort. Сверхвысокоскоростной (5 Гбит/с) разъем USB Type-C (USB 3.2 Gen1) поддерживает альтернативный режим DP1.4 с максимальным разрешением 1920 x 1200 (P2425E)/1920 x 1080 (P2425HE/P2425HE WOST/P2725HE/P2725HE WOST) при 100 Гц и PD 20 В/4,5 А, 15 В/3 А, 9 В/3 А, 5 В/3 А. ПРИМЕЧАНИЕ: USB Type-C не поддерживается в версиях Windows ниже Windows 10.
8	 Сверхвысокоскоростной (5 Гбит/с) разъем USB Type-A (USB 3.2 Gen1) нисходящей передачи (3)	Подключите ваше USB-устройство* или заряжайте ваше устройство. ПРИМЕЧАНИЕ: Для использования этих разъемов нужно подключить кабель USB Type-C (входит в комплект поставки вашего монитора) к разъему USB Type-C восходящей передачи на мониторе и к вашему компьютеру.



<p>9</p>  <p>Разъем RJ45</p>		<p>Поддерживает подключение к сети Ethernet 10/100/1000 Мбит/с.</p> <p>Подключите к Интернету. Вы сможете подключаться к Интернету через порт RJ45 только после того, как подключите кабель USB Type-C (входит в комплект поставки вашего монитора) от компьютера к монитору.</p>
<p>10</p>  <p>Сверхвысокоскоростной (5 Гбит/с) разъем USB Type-C (USB 3.2 Gen1) нисходящей передачи (только данные)</p>		<p>Подключите USB-устройство.*</p> <p>ПРИМЕЧАНИЕ: Для использования этих разъемов нужно подключить кабель USB Type-C (входит в комплект поставки вашего монитора) к разьему USB Type-C восходящей передачи на мониторе и к вашему компьютеру.</p>
<p>11</p> <p>Прорези для звуковой панели</p>		<p>Прикрепите к монитору внешнюю звуковую панель (продается отдельно), совместив магнитные выступы на звуковой панели с прорезями на мониторе.</p>

*Когда беспроводное USB-устройство подключено к USB-разъему нисходящей передачи, советуем НЕ подключать никакие другие USB-устройства к соседним разьемам во избежание интерференции сигналов.



Технические характеристики монитора

Модель	P2425HE/P2425HE WOST
Тип экрана	ЖК-экран с активной матрицей, технология TFT
Технология панели	Технология IPS (In Plane Switching)
Формат	16:9
Видимое изображение	
Диагональ	604,70 мм (23,81 дюйма)
По горизонтали (активная область)	527,04 мм (20,75 дюйма)
По вертикали (активная область)	296,46 мм (11,67 дюйма)
Область	156246,28 мм ² (242,18 дюйма ²)
Шаг пикселей	0,2745 мм x 0,2745 мм
Количество пикселей на дюйм (PPI)	92,53
Угол обзора	
По вертикали	178° (тип.)
По горизонтали	178° (тип.)
Яркость экрана	250 кд/м ² (тип.)
Коэффициент контрастности	1500:1 (тип.)
Покрытие лицевой панели	Прочное (3H) антибликовое покрытие
Подсветка	Система светодиодной подсветки по краям
Время отклика	8 мс (серый-серый) (Обычное) 5 мс (серый-серый) (Быстро)
Глубина представления цвета	До 16,70 млн цветов
Гамма воспроизводимых цветов	99% sRGB (тип.)



Возможности подключений	<ul style="list-style-type: none"> • 1 разъем HDMI 1.4 (HDCP 1.4)* • 1 разъем DP 1.4 (HDCP 1.4) • 1 разъем DP (выходной) с поддержкой MST (HDCP 1.4) • 1 сверхвысокоскоростной (5 Гбит/с) разъем USB Type-C (USB 3.2 Gen1) восходящей передачи (видео и данные) (альтернативный режим с DisplayPort 1.4, подача питания PD до 90 Вт)** • 2 сверхвысокоскоростных (5 Гбит/с) разъема USB Type-A (USB 3.2 Gen1) нисходящей передачи • 1 порт RJ45 <p>Быстрый доступ</p> <ul style="list-style-type: none"> • 1 сверхвысокоскоростной (5 Гбит/с) разъем USB Type-A (USB 3.2 Gen1) нисходящей передачи • 1 сверхвысокоскоростной (5 Гбит/с) разъем USB Type-C (USB 3.2 Gen1) нисходящей передачи с поддержкой зарядки и подачи питания мощностью до 15 Вт
Ширина рамки (от края монитора до активной области)	
Сверху	5,80 мм
Слева/справа	5,80 мм
Снизу	12 мм
Возможности регулировки	
Регулируемая по высоте стойка	150 мм
Наклон	от -5° до 21°
Разворот	от -45° до 45°
Переворот	от -90° до 90°
Укладка кабелей	Да (применимо только к P2425HE)
Совместимость с ПО Dell Display Manager	Простая организация и другие ключевые функции



Безопасность	Гнездо замка безопасности (кабельный замок продается отдельно)
--------------	--

*Поддерживает разрешение до FHD 1920 x 1080 100 Гц TMDS, как указано в стандарте HDMI 1.4.

**DisplayPort и USB Type-C (альтернативный режим с DisplayPort 1.4): HBR3/DisplayPort 1.4 поддерживается.

Модель	P2425E
Тип экрана	ЖК-экран с активной матрицей, технология TFT
Технология панели	Технология IPS (In Plane Switching)
Формат	16:10
Видимое изображение	
Диагональ	611,32 мм (24,07 дюйма)
По горизонтали (активная область)	518,40 мм (20,41 дюйма)
По вертикали (активная область)	324 мм (12,76 дюйма)
Область	167961,60 мм ² (260,34 дюйма ²)
Шаг пикселей	0,2700 мм x 0,2700 мм
Количество пикселей на дюйм (PPI)	94,07
Угол обзора	
По вертикали	178° (тип.)
По горизонтали	178° (тип.)
Яркость экрана	300 кд/м ² (тип.)
Коэффициент контрастности	1500:1 (тип.)
Покрытие лицевой панели	Прочное (3H) антибликовое покрытие
Подсветка	Система светодиодной подсветки по краям



Время отклика	8 мс (серый-серый) (Обычное) 5 мс (серый-серый) (Быстро)
Глубина представления цвета	До 16,70 млн цветов
Гамма воспроизводимых цветов	99% sRGB (тип.)
Возможности подключений	<ul style="list-style-type: none"> • 1 разъем HDMI 1.4 (HDCP 1.4)* • 1 разъем DP 1.4 (HDCP 1.4) • 1 разъем DP (выходной) с поддержкой MST (HDCP 1.4) • 1 сверхвысокоскоростной (5 Гбит/с) разъем USB Type-C (USB 3.2 Gen1) восходящей передачи (видео и данные) (альтернативный режим с DisplayPort 1.4, подача питания PD до 90 Вт)** • 2 сверхвысокоскоростных (5 Гбит/с) разъема USB Type-A (USB 3.2 Gen1) нисходящей передачи • 1 порт RJ45 <p>Быстрый доступ</p> <ul style="list-style-type: none"> • 1 сверхвысокоскоростной (5 Гбит/с) разъем USB Type-A (USB 3.2 Gen1) нисходящей передачи • 1 сверхвысокоскоростной (5 Гбит/с) разъем USB Type-C (USB 3.2 Gen1) нисходящей передачи с поддержкой зарядки и подачи питания мощностью до 15 Вт
Ширина рамки (от края монитора до активной области)	
Сверху	6,70 мм
Слева/справа	6,70 мм
Снизу	13 мм



Возможности регулировки	
Регулируемая по высоте стойка	150 мм
Наклон	от -5° до 21°
Разворот	от -45° до 45°
Переворот	от -90° до 90°
Укладка кабелей	Да
Совместимость с ПО Dell Display Manager	Простая организация и другие ключевые функции
Безопасность	Гнездо замка безопасности (кабельный замок продается отдельно)

*Поддерживает разрешение до WUXGA 1920 x 1200 100 Гц TMDS, как указано в стандарте HDMI 1.4.

**DisplayPort и USB Type-C (альтернативный режим с DisplayPort 1.4): HBR3/DisplayPort 1.4 поддерживается.



Модель	P2725HE/P2725HE WOST
Тип экрана	ЖК-экран с активной матрицей, технология TFT
Технология панели	Технология IPS (In Plane Switching)
Формат	16:9
Видимое изображение	
Диагональ	686 мм (27 дюйма)
По горизонтали (активная область)	597,89 мм (23,54 дюйма)
По вертикали (активная область)	336,31 мм (13,24 дюйма)
Область	201076,39 мм ² (311,67 дюйма ²)
Шаг пикселей	0,3114 мм x 0,3114 мм
Количество пикселей на дюйм (PPI)	81,57
Угол обзора	
По вертикали	178° (тип.)
По горизонтали	178° (тип.)
Яркость экрана	300 кд/м ² (тип.)
Коэффициент контрастности	1500:1 (тип.)
Покрытие лицевой панели	Прочное (3H) антибликовое покрытие
Подсветка	Система светодиодной подсветки по краям
Время отклика	8 мс (серый-серый) (Обычное) 5 мс (серый-серый) (Быстро)
Глубина представления цвета	До 16,70 млн цветов
Гамма воспроизводимых цветов	99% sRGB (тип.)



Возможности подключений	<ul style="list-style-type: none"> • 1 разъем HDMI 1.4 (HDCP 1.4)* • 1 разъем DP 1.4 (HDCP 1.4) • 1 разъем DP (выходной) с поддержкой MST (HDCP 1.4) • 1 сверхвысокоскоростной (5 Гбит/с) разъем USB Type-C (USB 3.2 Gen1) восходящей передачи (видео и данные) (альтернативный режим с DisplayPort 1.4, подача питания PD до 90 Вт)** • 2 сверхвысокоскоростных (5 Гбит/с) разъема USB Type-A (USB 3.2 Gen1) нисходящей передачи • 1 порт RJ45 <p>Быстрый доступ</p> <ul style="list-style-type: none"> • 1 сверхвысокоскоростной (5 Гбит/с) разъем USB Type-A (USB 3.2 Gen1) нисходящей передачи • 1 сверхвысокоскоростной (5 Гбит/с) разъем USB Type-C (USB 3.2 Gen1) нисходящей передачи с поддержкой зарядки и подачи питания мощностью до 15 Вт
Ширина рамки (от края монитора до активной области)	
Сверху	6,40 мм
Слева/справа	6,40 мм
Снизу	12 мм
Возможности регулировки	
Регулируемая по высоте стойка	150 мм
Наклон	от -5° до 21°
Разворот	от -45° до 45°
Переворот	от -90° до 90°
Укладка кабелей	Да (применимо только к P2725HE)
Совместимость с ПО Dell Display Manager	Простая организация и другие ключевые функции



Безопасность	Гнездо замка безопасности (кабельный замок продается отдельно)
--------------	--

*Поддерживает разрешение до FHD 1920 x 1080 100 Гц TMDS, как указано в стандарте HDMI 1.4.

**DisplayPort и USB Type-C (альтернативный режим с DisplayPort 1.4): HBR3/DisplayPort 1.4 поддерживается.

Характеристики разрешения

Модель	P2425HE/P2425HE WOST/P2725HE/ P2725HE WOST
Частота строк	от 30 кГц до 110 кГц (авто)
Частота кадров	от 48 Гц до 100 Гц (авто)
Максимальное предустановленное разрешение	1920 x 1080 при 100 Гц

Модель	P2425E
Частота строк	от 30 кГц до 122 кГц (авто)
Частота кадров	от 48 Гц до 100 Гц (авто)
Максимальное предустановленное разрешение	1920 x 1200 при 100 Гц

Поддерживаемые видеорежимы

Модель	P2425HE/P2425HE WOST/P2425E/ P2725HE/P2725HE WOST
Воспроизводимые стандарты видео (HDMI и DisplayPort и альтернативный режим USB Type-C)	1080p, 720p, 576p, 480p



Предустановленные режимы отображения

P2425HE/P2425HE WOST/P2725HE/P2725HE WOST

Режим отображения	Частота строк (кГц)	Частота кадров (Гц)	Частота обновления пикселей (МГц)	Полярность синхронизации (гор./верт.)
VESA, 640 x 480	31,5	59,9	25,2	-/-
VESA, 640 x 480	37,5	75,0	31,5	-/-
VESA, 720 x 400	31,5	70,1	28,3	-/+
VESA, 800 x 600	37,9	60,3	40,0	+/+
VESA, 800 x 600	46,9	75,0	49,5	+/+
VESA, 1024 x 768	48,4	60,0	65,0	-/-
VESA, 1024 x 768	60,0	75,0	78,8	+/+
VESA, 1152 x 864	67,5	75,0	108,0	+/+
1280 x 720	45,0	60,0	74,3	-/+
1280 x 720	56,5	74,8	95,8	-/+
VESA, 1280 x 1024	64,0	60,0	108,0	+/+
VESA, 1280 x 1024	80,0	75,0	135,0	+/+
VESA, 1600 x 900	60,0	60,0	108,0	+/+
VESA, 1920 x 1080	67,5	60,0	148,5	+/+
VESA, 1920 x 1080	110,0	100,0	228,8	+/-

 **ПРИМЕЧАНИЕ:** Этот монитор будет также поддерживать другие варианты разрешения экрана, не указанные в готовом режиме.



P2425E

Режим отображения	Частота строк (кГц)	Частота кадров (Гц)	Частота обновления пикселей (МГц)	Полярность синхронизации (гор./верт.)
VESA, 640 x 480	31,5	59,9	25,2	-/-
VESA, 640 x 480	37,5	75,0	31,5	-/-
VESA, 720 x 400	31,5	70,1	28,3	-/+
VESA, 800 x 600	37,9	60,3	40,0	+/+
VESA, 800 x 600	46,9	75,0	49,5	+/+
VESA, 1024 x 768	48,4	60,0	65,0	-/-
VESA, 1024 x 768	60,0	75,0	78,8	+/+
VESA, 1152 x 864	67,5	75,0	108,0	+/+
1280 x 720	45,0	60,0	74,3	-/+
1280 x 720	56,5	74,8	95,8	-/+
VESA, 1280 x 1024	64,0	60,0	108,0	+/+
VESA, 1280 x 1024	80,0	75,0	135,0	+/+
VESA, 1600 x 1200	75,0	60,0	162,0	+/+
VESA, 1920 x 1080	67,5	60,0	148,5	+/+
1920 x 1200	74,0	60,0	154,0	+/-
1920 x 1200	121,6	100,0	249,3	+/+

 **ПРИМЕЧАНИЕ:** Этот монитор будет также поддерживать другие варианты разрешения экрана, не указанные в готовом режиме.



Режимы многопоточковой передачи (Multi-Stream Transport, MST)

P2425HE/P2425HE WOST/P2725HE/P2725HE WOST

Использование USB-Type-C

Монитор источника MST	Макс. поддерживаемое количество внешних мониторов
	1920 x 1080 при 100 Гц
1920 x 1080 при 100 Гц	3* (с альтернативным режимом USB-C DP)

Использование DisplayPort

Монитор источника MST	Макс. поддерживаемое количество внешних мониторов
	1920 x 1080 при 100 Гц
1920 x 1080 при 100 Гц	3*

*Разъем DP/USB-C концентратора должен иметь 4 полосы передачи данных в режиме HBR3.

P2425E

Использование USB-Type-C

Монитор источника MST	Макс. поддерживаемое количество внешних мониторов
	1920 x 1200 при 100 Гц
1920 x 1200 при 100 Гц	3* (с альтернативным режимом USB-C DP)

Использование DisplayPort

Монитор источника MST	Макс. поддерживаемое количество внешних мониторов
	1920 x 1200 при 100 Гц
1920 x 1200 при 100 Гц	3*

*Разъем DP/USB-C концентратора должен иметь 4 полосы передачи данных в режиме HBR3.



Электрические характеристики

Модель	P2425HE/P2425HE WOST/P2425E/P2725HE/ P2725HE WOST
Входные видеосигналы	<ul style="list-style-type: none"> • HDMI 1.4 (TMDS)*/DisplayPort 1.4**, 600 мВ для каждой дифференциальной линии, входное сопротивление 100 Ом на дифференциальную пару • Поддержка входного сигнала USB-C (с альтернативным режимом)
Входное перем. напряжение/ частота/сила тока	100-240 В перем. тока / 50 Гц или 60 Гц ± 3 Гц / 2 А (тип.)
Пусковой ток	<ul style="list-style-type: none"> • 120 В: 30 А (макс.) при 0°C (холодный запуск) • 240 В: 60 А (макс.) при 0°C (холодный запуск)
Потребляемая мощность	
P2425HE/ P2425HE WOST	<ul style="list-style-type: none"> • 0,3 Вт (режим Выкл.)¹ • 0,3 Вт (режим ожидания)¹ • 1,0 Вт (режим ожидания сети)¹ • 13,9 Вт (режим Вкл.)¹ • 180 Вт (макс.)² • 15,2 Вт (P_{on})³ • 49,8 кВт/час (ТЕС)³
P2425E	<ul style="list-style-type: none"> • 0,3 Вт (режим Выкл.)¹ • 0,3 Вт (режим ожидания)¹ • 1,0 Вт (режим ожидания сети)¹ • 15,0 Вт (режим Вкл.)¹ • 190 Вт (макс.)² • 15,2 Вт (P_{on})³ • 49,5 кВт/час (ТЕС)³



P2725HE/ P2725HE WOST	<ul style="list-style-type: none"> • 0,3 Вт (режим Выкл.)¹ • 0,4 Вт (режим ожидания)¹ • 1,9 Вт (режим ожидания сети)¹ • 16,2 Вт (режим Вкл.)¹ • 180 Вт (макс.)² • 16,6 Вт (P_{on})³ • 54,9 кВт/час (TEC)³
----------------------------------	--

***P2425HE/P2425HE WOST/P2725HE/P2725HE WOST:** Поддерживает разрешение до FHD 1920 x 1080 100 Гц TMDS, как указано в стандарте HDMI 1.4.

***P2425E:** Поддерживает разрешение до WUXGA 1920 x 1200 100 Гц TMDS, как указано в стандарте HDMI 1.4.

****HBR3/DisplayPort 1.4** поддерживается.

¹ Как определено в EU 2019/2021 и EU 2019/2013.

² Настройки макс. яркости и контрастности с макс. нагрузкой по мощности на всех разъемах USB.

³ P_{on}: Энергопотребление в режиме Вкл. - согласно определению в версии Energy Star 8.0.

TEC: Общее энергопотребление в кВт/час - согласно определению в версии Energy Star 8.0.

Этот документ предназначен только для информирования и содержит данные, полученные в лабораторных условиях. Ваш продукт может иметь другие рабочие показатели в зависимости от программного обеспечения, компонентов и заказанных вами периферийных устройств. Мы не берем на себя обязательства по обновлению данной информации.

Поэтому потребителю не следует полагаться на эту информацию при принятии решений о допустимых параметрах электросети или иных параметрах. Мы не даем никаких гарантий, явно выраженных или подразумеваемых, относительно точности и полноты этой информации.



 **ПРИМЕЧАНИЕ:** Этот монитор сертифицирован на соответствие стандарту ENERGY STAR. Это устройство отвечает требованиям стандарта ENERGY STAR при использовании стандартных заводских настроек, которые можно восстановить, выбрав функцию "Заводские настройки" в экранном меню. Изменение стандартных заводских настроек или включение других функций может увеличить энергопотребление сверх предельных значений, установленных стандартом ENERGY STAR.



Физические характеристики

Модель	P2425HE/P2425HE WOST
Тип сигнального кабеля	<ul style="list-style-type: none"> • Цифровой: DisplayPort, 20-контактный разъем • Цифровой: HDMI, 19-контактный разъем (кабель не входит в комплект поставки) • USB (Универсальная последовательная шина): Type-C, 24-контактный разъем
<p>ПРИМЕЧАНИЕ: Мониторы Dell спроектированы для оптимальной работы с видеокабелями, входящими в комплект поставки мониторов. Dell не контролирует поставщиков разных кабелей, предлагаемых на рынке, типы материалов, коннекторы и технологические процессы, используемые при изготовлении этих кабелей, поэтому Dell не гарантирует качество видео, передаваемого по кабелям, не входящими в комплект поставки мониторов Dell.</p>	
Размеры (со стойкой)	P2425HE
Высота (в поднятом положении)	496,53 мм (19,55 дюйма)
Высота (в опущенном положении)	364 мм (14,33 дюйма)
Ширина	538,64 мм (21,21 дюйма)
Глубина	181,75 мм (7,16 дюйма)



Размеры (без стойки)	P2425HE/P2425HE WOST
Высота	314,23 мм (12,37 дюйма)
Ширина	538,64 мм (21,21 дюйма)
Глубина	50,03 мм (1,97 дюйма)
Размеры стойки	P2425HE
Высота (в поднятом положении)	410,80 мм (16,17 дюйма)
Высота (в опущенном положении)	364 мм (14,33 дюйма)
Ширина	249,80 мм (9,83 дюйма)
Глубина	181,75 мм (7,16 дюйма)
Основание	249,80 мм (9,83 дюйма) x 177 мм (6,97 дюйма)
Вес	P2425HE
Вес с упаковкой	7,24 кг (15,96 фунт.)
Вес вместе со стойкой в сборе и кабелями	5,44 кг (11,99 фунт.)
Вес без стойки в сборе (для настенного крепления или монтажа по стандарту VESA - без кабелей)	3,69 кг (8,13 фунт.)
Вес стойки в сборе	1,49 кг (3,28 фунт.)
Вес	P2425HE WOST
Вес с упаковкой	5,80 кг (12,79 фунт.)
Вес без стойки в сборе и с кабелями	4 кг (8,82 фунт.)
Вес без стойки в сборе (для настенного крепления или монтажа по стандарту VESA - без кабелей)	3,69 кг (8,13 фунт.)



Модель	P2425E
Тип сигнального кабеля	<ul style="list-style-type: none"> • Цифровой: DisplayPort, 20-контактный разъем • Цифровой: HDMI, 19-контактный разъем (кабель не входит в комплект поставки) • USB (Универсальная последовательная шина): Type-C, 24-контактный разъем
<p>ПРИМЕЧАНИЕ: Мониторы Dell спроектированы для оптимальной работы с видеокабелями, входящими в комплект поставки мониторов. Dell не контролирует поставщиков разных кабелей, предлагаемых на рынке, типы материалов, коннекторы и технологические процессы, используемые при изготовлении этих кабелей, поэтому Dell не гарантирует качество видео, передаваемого по кабелям, не входящими в комплект поставки мониторов Dell.</p>	
Размеры (со стойкой)	
Высота (в поднятом положении)	511,20 мм (20,13 дюйма)
Высота (в опущенном положении)	364 мм (14,33 дюйма)
Ширина	531,80 мм (20,94 дюйма)
Глубина	181,75 мм (7,16 дюйма)
Размеры (без стойки)	
Высота	343,70 мм (13,53 дюйма)
Ширина	531,80 мм (20,94 дюйма)
Глубина	50,03 мм (1,97 дюйма)
Размеры стойки	
Высота (в поднятом положении)	410,80 мм (16,17 дюйма)
Высота (в опущенном положении)	364 мм (14,33 дюйма)
Ширина	249,80 мм (9,83 дюйма)
Глубина	181,75 мм (7,16 дюйма)



Основание	249,80 мм (9,83 дюйма) x 177 мм (6,97 дюйма)
Вес	
Вес с упаковкой	7,12 кг (15,70 фунт.)
Вес вместе со стойкой в сборе и кабелями	5,33 кг (11,75 фунт.)
Вес без стойки в сборе (для настенного крепления или монтажа по стандарту VESA - без кабелей)	3,51 кг (7,75 фунт.)
Вес стойки в сборе	1,51 кг (3,33 фунт.)

Модель	P2725HE/P2725HE WOST
Тип сигнального кабеля	<ul style="list-style-type: none"> • Цифровой: DisplayPort, 20-контактный разъем • Цифровой: HDMI, 19-контактный разъем (кабель не входит в комплект поставки) • USB (Универсальная последовательная шина): Type-C, 24-контактный разъем
<p>ПРИМЕЧАНИЕ: Мониторы Dell спроектированы для оптимальной работы с видеокабелями, входящими в комплект поставки мониторов. Dell не контролирует поставщиков разных кабелей, предлагаемых на рынке, типы материалов, коннекторы и технологические процессы, используемые при изготовлении этих кабелей, поэтому Dell не гарантирует качество видео, передаваемого по кабелям, не входящими в комплект поставки мониторов Dell.</p>	
Размеры (со стойкой)	P2725HE
Высота (в поднятом положении)	534,56 мм (21,05 дюйма)
Высота (в опущенном положении)	384,56 мм (15,14 дюйма)
Ширина	610,68 мм (24,04 дюйма)
Глубина	192,28 мм (7,57 дюйма)



Размеры (без стойки)	P2725HE/P2725HE WOST
Высота	354,71 мм (13,97 дюйма)
Ширина	610,68 мм (24,04 дюйма)
Глубина	50,03 мм (1,97 дюйма)
Размеры стойки	P2725HE
Высота (в поднятом положении)	428,30 мм (16,86 дюйма)
Высота (в опущенном положении)	381,50 мм (15,02 дюйма)
Ширина	272,80 мм (10,74 дюйма)
Глубина	192,28 мм (7,57 дюйма)
Основание	272,80 мм (10,74 дюйма) x 189 мм (7,44 дюйма)
Вес	P2725HE
Вес с упаковкой	8,67 кг (19,11 фунт.)
Вес вместе со стойкой в сборе и кабелями	6,32 кг (13,93 фунт.)
Вес без стойки в сборе (для настенного крепления или монтажа по стандарту VESA - без кабелей)	4,36 кг (9,61 фунт.)
Вес стойки в сборе	1,65 кг (3,64 фунт.)
Вес	P2725HE WOST
Вес с упаковкой	7,02 кг (15,48 фунт.)
Вес без стойки в сборе и с кабелями	4,67 кг (10,30 фунт.)
Вес без стойки в сборе (для настенного крепления или монтажа по стандарту VESA - без кабелей)	4,36 кг (9,61 фунт.)



Характеристики окружающей среды

Модель	P2425HE/P2425HE WOST/P2425E/P2725HE/P2725HE WOST
Соответствие стандартам	
<ul style="list-style-type: none">• Монитор, сертифицированный по стандарту ENERGY STAR• Регистрация EPEAT, где это применимо. Регистрация EPEAT зависит от конкретной страны. Статус регистрации для вашей страны см. на сайте www.epeat.net.• Совместимость со стандартом RoHS• TCO Certified и TCO Certified Edge• Монитор, не содержащий бромированных огнестойких добавок/ поливинилхлорида (за исключением внешних кабелей)• Стекло, не содержащее мышьяк, и панель, не содержащая ртуть	
Температура	
При работе	от 0°C до 40°C (от 32°F до 104°F)
Нерабочая	<ul style="list-style-type: none">• При хранении: от -20°C до 60°C (от -4°F до 140°F)• Транспортировка: от -20°C до 60°C (от -4°F до 140°F)
Влажность	
При работе	от 10% до 80% (без образования конденсата)
Нерабочая	<ul style="list-style-type: none">• При хранении: от 5% до 90% (без образования конденсата)• Транспортировка: от 5% до 90% (без образования конденсата)
Высота	
При работе	5000 м (16404 фута) (макс.)
Нерабочая	12192 м (40000 фута) (макс.)
Теплорассеяние	
P2425HE/ P2425HE WOST	<ul style="list-style-type: none">• 614,2 британских тепловых единиц/час (макс.)• 47,4 британских тепловых единиц/час (режим Вкл.)
P2425E	<ul style="list-style-type: none">• 648,3 британских тепловых единиц/час (макс.)• 51,2 британских тепловых единиц/час (режим Вкл.)



**P2725HE/
P2725HE WOST**

- 614,2 британских тепловых единиц/час (макс.)
- 55,3 британских тепловых единиц/час (режим Вкл.)

Назначение контактов

Входной разъем DisplayPort

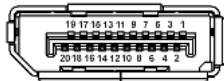

Номер контакта	20-контактный разъем подключенного сигнального кабеля
1	ML3 (n)
2	ЗЕМЛЯ
3	ML3 (p)
4	ML2 (n)
5	ЗЕМЛЯ
6	ML2 (p)
7	ML1 (n)
8	ЗЕМЛЯ
9	ML1 (p)
10	ML0 (n)
11	ЗЕМЛЯ
12	ML0 (p)
13	ЗЕМЛЯ
14	ЗЕМЛЯ
15	AUX (p)
16	ЗЕМЛЯ
17	AUX (n)
18	Обнаружение горячего подключения
19	Re-PWR
20	+3,3 В DP_PWR



Выходной разъем DisplayPort

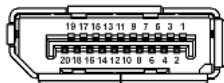

Номер контакта	20-контактный разъем подключенного сигнального кабеля
1	ML0 (p)
2	ЗЕМЛЯ
3	ML0 (n)
4	ML1 (p)
5	ЗЕМЛЯ
6	ML1 (n)
7	ML2 (p)
8	ЗЕМЛЯ
9	ML2 (n)
10	ML3 (p)
11	ЗЕМЛЯ
12	ML3 (n)
13	КОНФИГ. 1
14	КОНФИГ. 2
15	AUX CH (p)
16	ЗЕМЛЯ
17	AUX CH (n)
18	Обнаружение горячего подключения
19	Возврат
20	DP_PWR



Разъем HDMI

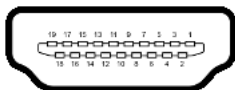

Номер контакта	19-контактный разъем подключенного сигнального кабеля
1	TMDS ДАННЫЕ 2+
2	TMDS ДАННЫЕ 2, ЭКРАН
3	TMDS ДАННЫЕ 2-
4	TMDS ДАННЫЕ 1+
5	TMDS ДАННЫЕ 1, ЭКРАН
6	TMDS ДАННЫЕ 1-
7	TMDS ДАННЫЕ 0+
8	TMDS ДАННЫЕ 0, ЭКРАН
9	TMDS ДАННЫЕ 0-
10	TMDS ТАКТОВЫЙ СИГНАЛ+
11	TMDS ТАКТОВЫЙ СИГНАЛ, ЭКРАН
12	TMDS ТАКТОВЫЙ СИГНАЛ-
13	СЕС
14	Зарезервировано (нормально замкнутое состояние в устройстве)
15	DDC ТАКТОВЫЙ СИГНАЛ (SCL)
16	DDC ДАННЫЕ (SDA)
17	Земля DDC/СЕС
18	ПИТАНИЕ +5 В
19	ОБНАРУЖЕНИЕ ГОРЯЧЕГО ПОДКЛЮЧЕНИЯ



Интерфейс универсальной последовательной шины (USB)

В этом разделе содержится информация о разъемах USB монитора.

Сверхвысокоскоростной (5 Гбит/с) разъем USB (USB 3.2 Gen1)

Скорость передачи	Скорость передачи данных	Поддерживается максимальная мощность
Сверхвысокая скорость	5 Гбит/с	4,5 Вт
Высокая скорость	480 Мбит/с	4,5 Вт
Полная скорость	12 Мбит/с	4,5 Вт

 **ПРИМЕЧАНИЕ:** Этот монитор поддерживает сверхвысокоскоростные (5 Гбит/с) разъемы USB (USB 3.2 Gen1).

USB Type-C

USB Type-C	Описание
Видео	DisplayPort 1.4*
Данные	Сверхвысокоскоростной (5 Гбит/с) разъем USB (USB 3.2 Gen1)
Подача питания (PD)	До 90 Вт

*Поддерживается HBR3.



Разъем USB 3.2 нисходящей передачи



(Сзади)

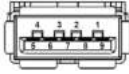

(Снизу)

Номер контакта	Название сигнала	Номер контакта	Название сигнала
1	VBUS	6	StdA_SSRX+
2	D-	7	GND_DRAIN
3	D+	8	StdA_SSTX-
4	ЗЕМЛЯ	9	StdA_SSTX+
5	StdA_SSRX-	Shell	Shield



Разъем USB Type-C

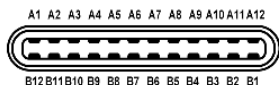



Номер контакта	Название сигнала	Номер контакта	Название сигнала
A1	ЗЕМЛЯ	B1	ЗЕМЛЯ
A2	TX1+	B2	TX2+
A3	TX1-	B3	TX2-
A4	VBUS	B4	VBUS
A5	CC1	B5	CC2
A6	D+	B6	D+
A7	D-	B7	D-
A8	SBU1	B8	SBU2
A9	VBUS	B9	VBUS
A10	RX2-	B10	RX1-
A11	RX2+	B11	RX1+
A12	ЗЕМЛЯ	B12	ЗЕМЛЯ



Разъемы USB

- 1 сверхвысокоскоростной (5 Гбит/с) разъем USB Type-C (USB 3.2 Gen1) восходящей передачи - сзади
- 3 сверхвысокоскоростных (5 Гбит/с) разъема USB Type-A (USB 3.2 Gen1) нисходящей передачи - сзади (2) и снизу (1)
- 1 сверхвысокоскоростной (5 Гбит/с) разъем USB Type-C (USB 3.2 Gen1) нисходящей передачи - снизу

 **ПРИМЕЧАНИЕ:** Для использования функциональных возможностей сверхвысокоскоростных (5 Гбит/с) разъемов USB (USB 3.2 Gen1) требуется компьютер со сверхвысокоскоростными (5 Гбит/с) разъемами USB (USB 3.2 Gen1).

 **ПРИМЕЧАНИЕ:** Разъемы USB монитора работают только тогда, когда монитор включен или находится в режиме ожидания. Если монитор выключить и затем снова включить, то на возобновление нормальной работы подключенных периферийных устройств может уйти несколько секунд.

Полоса частот видеосигнала

Хост	Видеокабель	Приоретизация USB-C	Глубина представления цвета	Разрешение
USB-C (режим Alt DP1.4)	Кабель USB-C Gen2	Выс. скор. пер. дан.	8 разрядов	P2425HE/ P2425HE WOST/ P2725HE/ P2725HE WOST: 1920 x 1080 при 100 Гц P2425E: 1920 x 1200 при 100 Гц
		Высокое разрешение	8 разрядов	
HDMI 1.4	Кабель HDMI	--	8 разрядов	
DP 1.2	Кабель DP	--	8 разрядов	
DP 1.4	Кабель DP	--	8 разрядов	

 **ПРИМЕЧАНИЕ:** Глубина цвета и разрешение могут меняться в зависимости от поведения хоста.



Скорость передачи по USB

Хост	USB-кабель восходящей передачи	Приоритизация USB-C	USB-устройство, подключенное к разъему USB-A или USB-C нисходящей передачи
USB-C (режим Alt DP1.2)	Кабель USB-C Gen2	Выс. скор. пер. дан.	Поддерживается, USB 2.0/3.2 Gen1
		Высокое разрешение	Поддерживается, USB 2.0
USB-C (режим Alt DP1.4)	Кабель USB-C Gen2	Выс. скор. пер. дан.	Поддерживается, USB 2.0/3.2 Gen1
		Высокое разрешение	Поддерживается, USB 2.0
USB-A 2.0	Кабель USB A - USB C	--	Поддерживается, USB 2.0
USB-A 3.2 Gen1	Кабель USB A - USB C	--	Поддерживается, USB 2.0/3.2 Gen1
USB-C 3.2 Gen1 (только данные)	Кабель USB-C Gen2	--	Поддерживается, USB 2.0/3.2 Gen1
USB-C 3.2 Gen2 (только данные)	Кабель USB-C Gen2	--	Поддерживается, USB 2.0/3.2 Gen1



Разъем RJ45

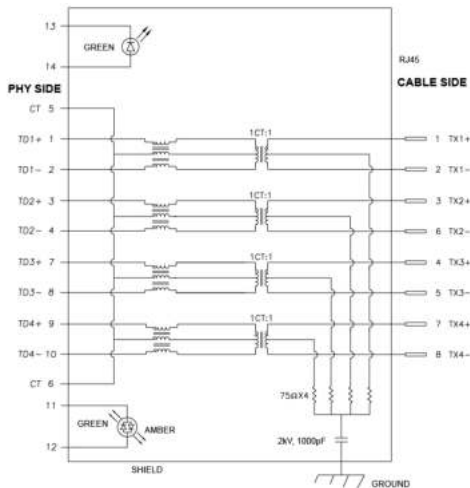

Номер контакта	Сигнал	
1	MDI0+	
2	MDI0-	
3	MDI1+	
4	MDI1-	
5	CT	
6	CT	
7	MDI2+	
8	MDI2-	
9	MDI3+	
10	MDI3-	
Номер контакта	Желтый	Зеленый
11	-	+
12	+	-
13	--	+
14	--	-



Установка драйвера

Установите драйвер контроллера Realtek USB GBE Ethernet, доступный для вашей системы. Его можно загрузить на сайте www.dell.com/support в разделе "Драйверы и файлы для загрузки".

Макс. скорость передачи данных через сетевой порт (RJ45) через разъем USB-C: 1000 Мбит/с.

Функция удаленного включения (Wake-on-LAN)

Состояние энергосбережения компьютера	Поведение системы после получения команды пробуждения по локальной сети (Wake-on-Lan, WOL)
Текущий режим ожидания (S0ix)	Компьютер и монитор остаются в режиме ожидания, но включается передача данных по сети.
Режим ожидания/Сон (S3)	Включаются и компьютер, и монитор.
Гибернация (S4)	Включаются и компьютер, и монитор.
Выкл./Завершение работы (S5)	Включаются и компьютер, и монитор.

 **ПРИМЕЧАНИЕ:** В системе BIOS компьютера нужно включить функцию WOL.

 **ПРИМЕЧАНИЕ:** Этот порт LAN совместим со стандартом 1000Base-T IEEE 802.3az и поддерживает функции MACT (сквозная передача MAC-адреса (напечатан на этикетке с названием модели)), пробуждения по локальной сети (Wake-on-LAN, WOL) из режима ожидания (S3) и Загрузка UEFI* PXE [Загрузка UEFI PXE не поддерживается на стационарных ПК Dell (за исключением OptiPlex 7090/3090 Ultra Desktop)]; эти 3 функции зависят от настроек в BIOS и версии ОС. Функционал может отличаться на ПК, изготовленных не компанией Dell.

*UEFI расшифровывается как Unified Extensible Firmware Interface.

 **ПРИМЕЧАНИЕ:** Функции WOL S4 и WOL S5 работают только с системами Dell, поддерживающими DPBS, и при подключении через разъем USB-C (MFDP).

 **ПРИМЕЧАНИЕ:** Любые проблемы с функцией WOL пользователи должны устранять в компьютере, а не в мониторе. После устранения проблемы подключите монитор.



Индикатор состояния разъема RJ45



№	Цвет индикатора	Описание
1	Зеленый	Индикатор канала/активности: <ul style="list-style-type: none">• Мигает - порт активен.• Горит зеленым - устанавливается подключение.• Не горит - подключение не установлено.
2	Желтый или зеленый	Индикатор скорости: <ul style="list-style-type: none">• Горит желтым - 1000 Мбит/с• Горит зеленым - 100 Мбит/с• Не горит - 10 Мбит/с

 **ПРИМЕЧАНИЕ:** Кабель RJ45 не входит в стандартный комплект поставки.



Поддержка технологии Plug and Play

Этот монитор можно подключать к любой системе, поддерживающей технологию Plug and Play. Монитор автоматически передает на компьютер расширенные данные идентификации дисплея (EDID) с помощью протоколов DDC (канал отображения данных), чтобы компьютер мог автоматически настроить и оптимизировать параметры монитора. Большая часть параметров монитора настраиваются автоматически; при желании вы можете выбрать другие настройки. Дополнительные сведения об изменении настроек монитора см. в разделе [Работа с монитором](#).

Политика в отношении качества ЖК-монитора и пикселей

В процессе производства ЖК мониторов допускается фиксация одного или нескольких пикселей в неизменяемом состоянии. Эти пиксели малозаметны, и они не влияют на качество отображения или эксплуатационные характеристики монитора. Дополнительные сведения о Политике компании Dell в отношении качества мониторов и пикселей см. на веб-сайте www.dell.com/pixelguidelines.



Эргономика

△ **ВНИМАНИЕ!** Неправильное или слишком долгое использование клавиатуры может привести к травме.

△ **ВНИМАНИЕ!** Длительный просмотр изображений на экране монитора может вызвать перенапряжение глаз.

Для комфортной и эффективной работы за компьютером соблюдайте следующие рекомендации при его настройке и использовании:

- Расположите компьютер так, чтобы во время вашей работы монитор и клавиатура находились прямо перед вами. Правильно расположить клавиатуру вам помогут специальные имеющиеся в продаже подставки.
- Для уменьшения риска перенапряжения глаз и возникновения болевых ощущений в шее, руках, спине или плечах из-за долгой работы за монитором соблюдайте следующие рекомендации:
 1. Расстояние от глаз до экрана должно быть примерно 50 - 70 см (20 - 28 дюймов).
 2. После долгой работы за монитором часто моргайте, чтобы увлажнить глаза, или промывайте их водой.
 3. Через каждые два часа делайте перерывы по 20 минут.
 4. Во время перерывов отводите взгляд от монитора и не менее 20 секунд смотрите на предметы на расстоянии примерно 20 футов.
 5. Во время перерывов потягивайтесь, чтобы снять напряжение в шее/руках/спине/плечах.
- Когда сидите перед монитором, выбирайте такое положение, чтобы экран находился на уровне глаз или чуть ниже.
- Отрегулируйте угол наклона, контрастность и яркость монитора.
- Отрегулируйте яркость окружающего освещения (верхний свет, настольные лампы, шторы и занавески на окнах поблизости), чтобы максимально уменьшить отражения и блики на экране монитора.
- Используйте кресло с хорошей опорой для поясницы.
- Держите предплечья горизонтально, чтобы при использовании клавиатуры и мыши запястья находились в нейтральном, комфортном положении.
- Всегда оставляйте место для свободного движения рук при использовании клавиатуры и мыши.



- Держите плечевые части рук в естественном положении по обеим сторонам.
- Ноги должны ровно опираться на пол.
- Сидите так, чтобы вес ног приходился на ступни, а не на переднюю часть сиденья. Отрегулируйте высоту кресла или при необходимости используйте подставку для ног, чтобы поддерживать правильную позу.
- Меняйте виды деятельности. Попробуйте организовать свою работу так, чтобы не нужно было подолгу работать, сидя за столом. Попробуйте регулярно вставать и прохаживаться.
- Уберите из-под стола предметы, кабели и шнуры питания, которые мешают комфортно сидеть и за которые можно случайно споткнуться.

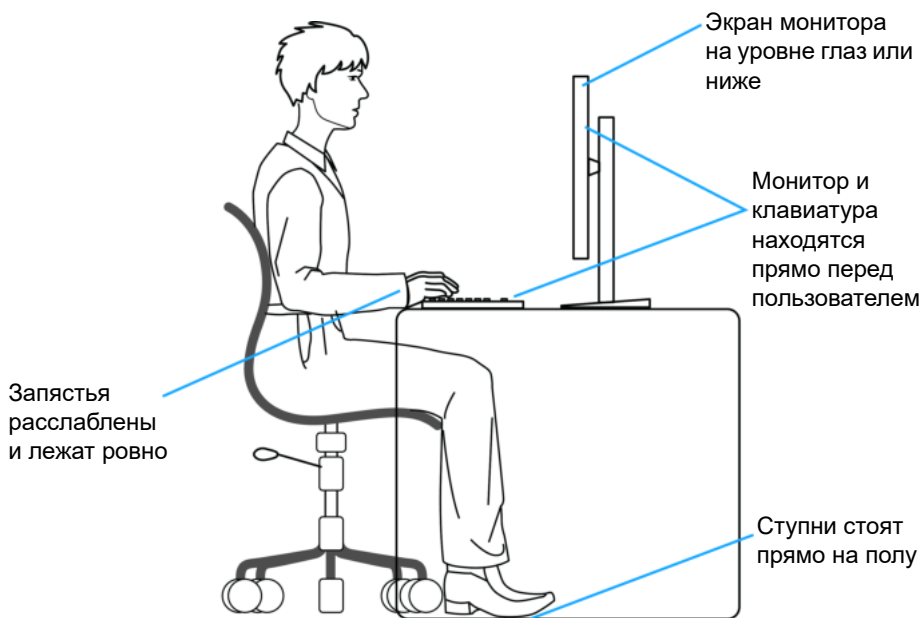

Обращение с дисплеем и его переноска

Для обеспечения безопасности при обращении с монитором и его переноске соблюдайте следующие рекомендации:

- Прежде чем переносить или наклонять монитор, выключите компьютер и монитор.
- Отсоедините все кабели от монитора.
- Поместите монитор в оригинальную коробку с оригинальными упаковочными материалами.
- Поднимая или перенося монитор, прочно держите его за низ и боковые рамки, не прилагая чрезмерные усилия.

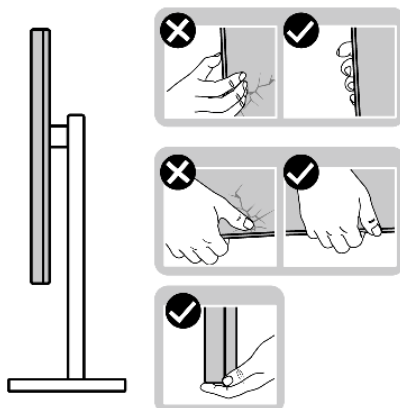

- Поднимая или перенося монитор, держите его экраном от себя и не давите на поверхность экрана, чтобы не поцарапать и не повредить ее.

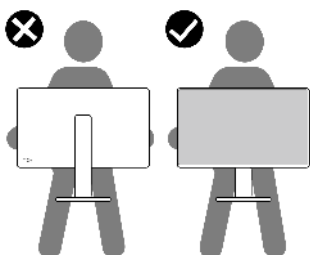

- При перевозке монитора не подвергайте его случайной тряске или вибрации.



- Поднимая или перенося монитор, не переворачивайте его вверх дном, когда держите за основание стойки или подъемник стойки. Иначе вы можете случайно пораниться или повредить монитор.

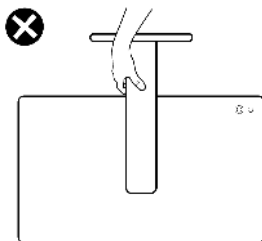

Руководство по обслуживанию

Чистка монитора

△ **ВНИМАНИЕ!** Перед чисткой монитора прочитайте раздел [Инструкции по технике безопасности](#) и следуйте указаниям.

⚠ **ПРЕДУПРЕЖДЕНИЕ:** Перед чисткой монитора отсоедините шнур питания монитора от сетевой розетки.

Соблюдайте приведенные ниже указания по распаковке и чистке монитора и обращению с ним:

- Для чистки собранной стойки, экрана и корпуса монитора Dell используйте чистую ткань, слегка смоченную водой. По возможности применяйте специальные салфетки для чистки экранов или растворы, подходящие для чистки экрана монитора Dell.
 - После очистки поверхности стола ставьте на нее монитор Dell только после того, как убедитесь, что она полностью сухая и на ней нет влаги или чистящих средств.
- △ **ВНИМАНИЕ!** Не используйте моющие средства или другие химические вещества, такие как бензол, разбавители, нашатырный спирт, абразивные чистящие средства, спирт или сжатый воздух.
- △ **ВНИМАНИЕ!** Использование химических веществ для чистки может нарушить внешний вид монитора, например, вызвать выцветание, появление молочной пленки на мониторе, деформацию, неравномерность отображения темных цветов и отслаивание на поверхности экрана.



 **ПРЕДУПРЕЖДЕНИЕ:** Не разбрызгивайте чистящий раствор или даже воду прямо на поверхность монитора. Это приведет к скоплению жидкости в нижней части панели дисплея и коррозии электроники, что вызовет неустранимое повреждение. Вместо этого нанесите чистящий раствор или воду на мягкую ткань, а затем ею очистите монитор.

 **ПРИМЕЧАНИЕ:** Повреждение монитора, вызванное применением ненадлежащих методов чистки и использованием бензола, разбавителя, аммиака, абразивных чистящих средств, спирта, сжатого воздуха или моющих средств любого типа, считается повреждением, возникшим по вине заказчика (CID). Стандартная гарантия Dell не распространяется на повреждения, возникшие по вине заказчика (CID).

- Если после распаковки монитора заметите на нем оставшийся белый порошок, то очистите его тканью.
- Обращаться с монитором нужно бережно, чтобы не поцарапать темный корпус монитора, так как на нем царапины более заметны, чем на светлых корпусах.
- Для сохранения высокого качества изображения на мониторе используйте динамически меняющиеся экранные заставки и выключайте питание монитора, если он не используется.



Установка монитора

Прикрепление стойки

ПРИМЕЧАНИЕ: Монитор поставляется с завода с отсоединенной стойкой в сборе.

ПРИМЕЧАНИЕ: Описанные ниже инструкции применимы только для стойки, входящей в комплект поставки вашего монитора. Если вы купили стойку отдельно у другого продавца, то для ее подсоединения выполните инструкции по установке, прилагаемые к этой стойке.

Порядок прикрепления стойки к монитору:

1. Извлеките подъемник стойки и основание стойки из упаковочной формы.

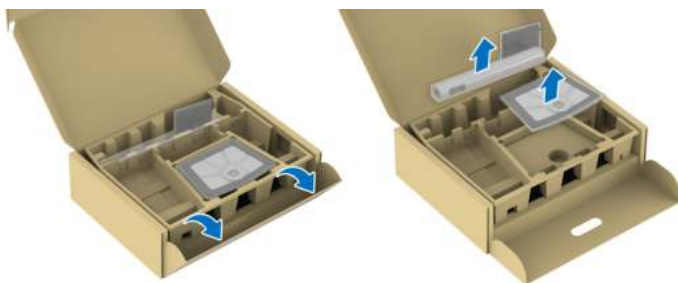

ПРИМЕЧАНИЕ: Изображения служат только для иллюстрации. Внешний вид и расположение упаковочной формы могут быть разными в зависимости от модели.

2. Вставьте до упора блоки на основании стойки в гнездо на стойке.
3. Поднимите рукоятку винта и поверните винт по часовой стрелке.



4. Полностью затянув винт, опустите рукоятку винта, утопив ее в углублении.

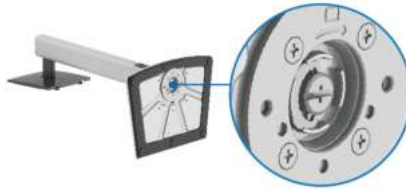

5. Поднимите защитную крышку, как показано, чтобы открыть площадку VESA для сборки стойки.



ПРИМЕЧАНИЕ: Перед подсоединением собранной стойки к дисплею полностью отогните наружу клапан с лицевой стороны, как показано ниже, чтобы высвободить место для сборки.

6. Прикрепите собранную стойку к дисплею.
 - Вставьте два выступа сверху стойки в пазы на задней стенке дисплея.
 - Нажимайте стойку, чтобы она со щелчком встала на место.



7. Возьмитесь за подъемник стойки, осторожно поднимите монитор и поставьте его на ровную поверхность.



ПРИМЕЧАНИЕ: осторожно поднимите монитор, следя за тем, чтобы он не соскользнул и не упал.

8. Снимите защитную обертку с монитора.

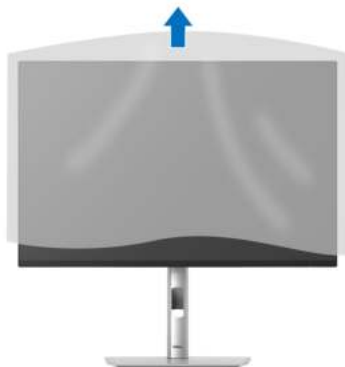

Подключение монитора

⚠ ПРЕДУПРЕЖДЕНИЕ: Перед выполнением любых процедур, описанных в этом разделе, прочитайте раздел [Инструкции по технике безопасности](#).

✎ ПРИМЕЧАНИЕ: Мониторы Dell рассчитаны на оптимальную работу с кабелями Dell, входящими в комплект поставки. Dell не гарантирует качество видео и нормальную работу при использовании кабелей, изготовленных не компанией Dell.

✎ ПРИМЕЧАНИЕ: Перед подключением кабелей пропустите их через специальное отверстие для укладки кабелей.

✎ ПРИМЕЧАНИЕ: Не подключайте к компьютеру одновременно все кабели.

✎ ПРИМЕЧАНИЕ: Изображения служат только для иллюстрации. Внешний вид компьютера может отличаться от показанного.

Порядок подключения монитора к компьютеру:

1. Выключите компьютер и отсоедините шнур питания от сети.
2. Подключите кабель DisplayPort или HDMI и кабель USB Type-C от монитора к компьютеру.

⚠ ВНИМАНИЕ! Чтобы не погнуть контакты штекера кабеля USB Type-C, осторожно держа штекер за обе стороны, вертикально вставьте его в разъем (или вытяните его из разъема) USB Type-C монитора.

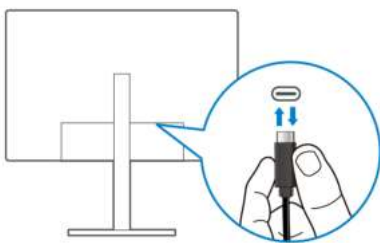

3. Подключите периферийные USB-устройства к разъемам USB 3.2 Gen1 нисходящей передачи на мониторе.
4. Подсоедините шнуры питания компьютера и монитора к расположенным поблизости розеткам сетевого электропитания.
5. Включите монитор и компьютер.



Если на мониторе появится изображение, значит, установка завершена. Если изображение отсутствует, то см. раздел [Типичные неполадки](#).

Подключение кабеля DisplayPort (DP-на-DP)



Подключение кабеля USB-C-на-USB-C

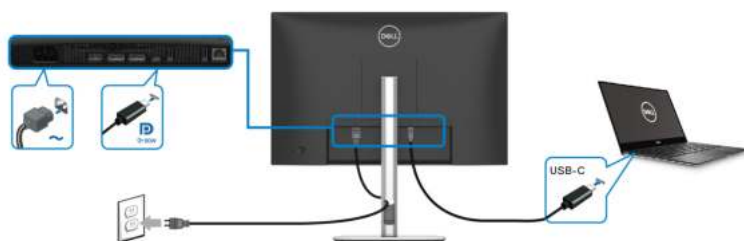

ПРИМЕЧАНИЕ: Используйте только кабель USB-C-на-USB-C из комплекта поставки вашего монитора.

- Этот разъем поддерживает альтернативный режим DisplayPort (только стандарт DP1.4).
- Через разъем USB Type-C, поддерживающий подачу питания (PD версия 3.0), подается питание мощностью до 90 Вт.
- Если для работы вашего ноутбука требуется более 90 Вт, а аккумулятор разряжен, то, возможно, ноутбук нельзя будет запитать или зарядить через поддерживающий подачу питания разъем USB этого монитора.



Подключение кабеля HDMI (покупается дополнительно)



Подключение монитора с использованием функции многопоточной передачи данных (MST) разъема DP

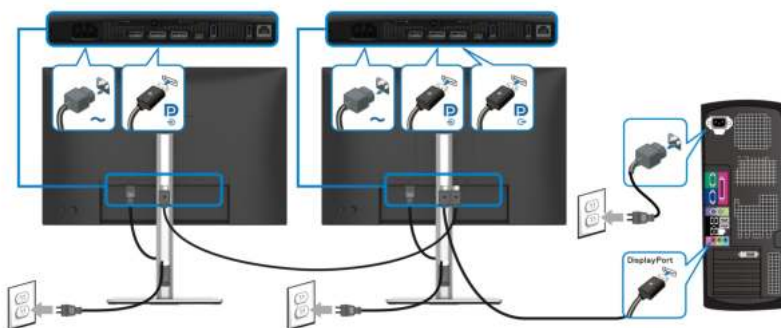

- ✎ **ПРИМЕЧАНИЕ:** Этот монитор поддерживает функцию DP MST. Для использования этой функции видеокарта вашего ПК должна быть сертифицирована на соответствие требованиям DP1.4 с функцией MST.
- ✎ **ПРИМЕЧАНИЕ:** При использовании выходного разъема DP нисходящей передачи снимайте резиновую заглушку.



Подключение монитора для использования функции USB-C Multi-Stream Transport (MST)

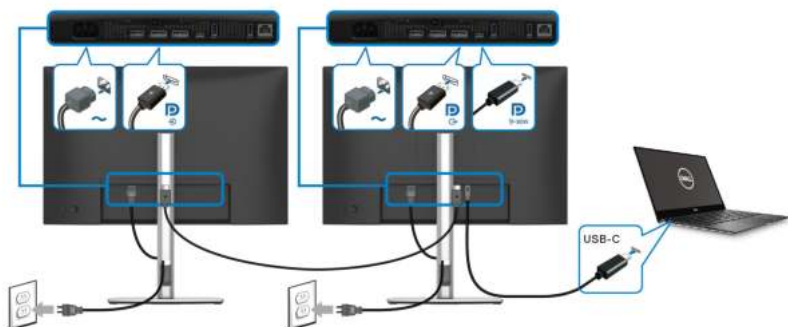

- ПРИМЕЧАНИЕ:** Максимальное количество поддерживаемых мониторов при использовании функции MST зависит от полосы пропускания источника USB-C.
- ПРИМЕЧАНИЕ:** При использовании выходного разъема DP нисходящей передачи снимайте резиновую заглушку.

Подключение к монитору кабеля RJ45 (покупается дополнительно)



- ПРИМЕЧАНИЕ:** Кабель RJ45 не входит в стандартный комплект поставки.



Функция Dell Power Button Sync (DPBS)

В вашем мониторе реализована функция Dell Power Button Sync (DPBS), позволяющая вам управлять питанием ПК нажатием кнопки питания на мониторе. Эта функция поддерживается только с платформами Dell со встроенной функцией DPBS и только при подключении через разъем USB-C.

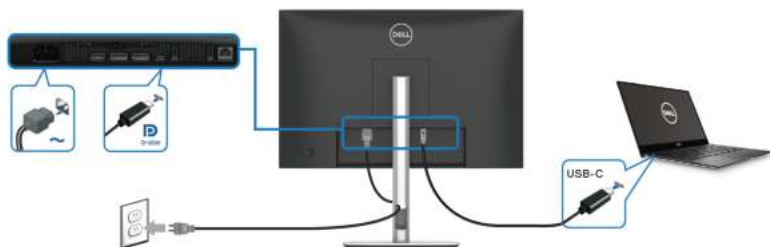

Чтобы на платформе, поддерживающей DPBS, в первый раз убедиться, что функция DPBS работает, сначала откройте **Панель управления** и выполните следующие действия.

ПРИМЕЧАНИЕ: DPBS поддерживает только разъем восходящей передачи USB Type-C со значком .



1. Откройте Панель управления.

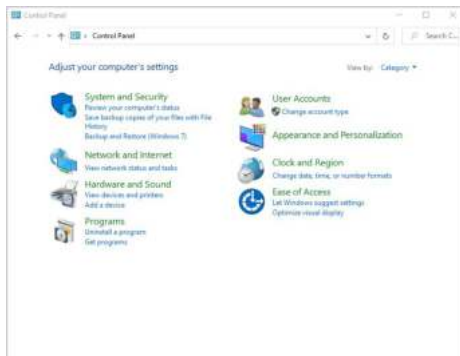

2. Выберите Оборудование и звук, затем Электропитание.

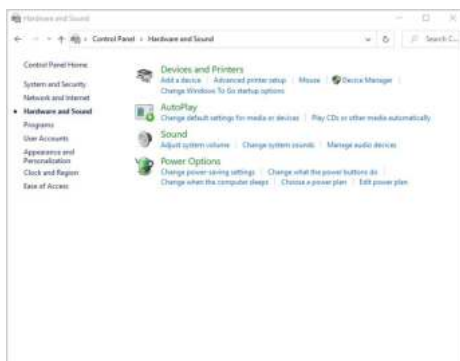

3. Перейти в раздел Системные параметры.

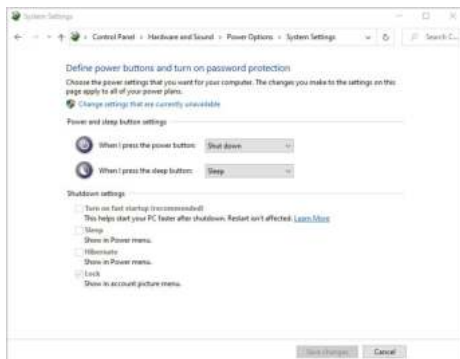

4. В раскрывающемся меню **Действие** при нажатии кнопки питания есть несколько вариантов для выбора: **Действие не требуется/Спящий режим/Гибернация/Завершение работы**. Вы можете выбрать **Спящий режим/Гибернация/Завершение работы**.

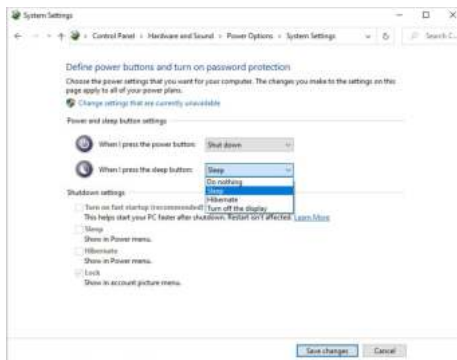
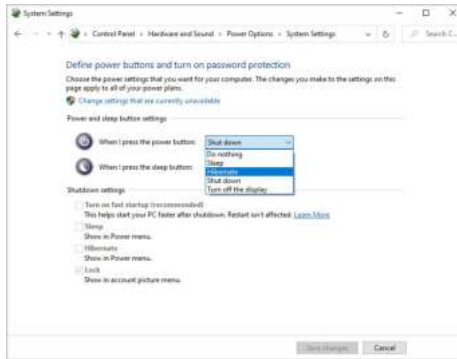

ПРИМЕЧАНИЕ: Не выбирайте вариант "Действие не требуется", иначе кнопка питания монитора не сможет синхронизироваться с состоянием электропитания ПК.



Подключение монитора для использования функции DPBS в первый раз

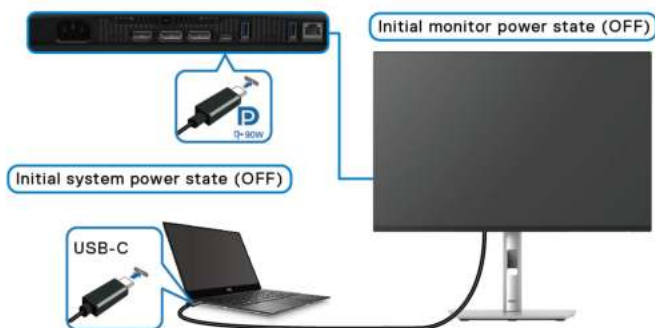

Для настройки функции DPBS в первый раз:

1. Убедитесь, что **ВЫКЛЮЧЕНО** питание и ПК, и монитора.
2. Нажмите кнопку питания монитора, чтобы **ВКЛЮЧИТЬ** монитор.
3. Подключите кабель USB-C (входит в комплект поставки вашего монитора) от компьютера к монитору.
4. Питание и монитора, и ПК **ВКЛЮЧИТСЯ** обычным образом. Если нет, то нажмите кнопку питания либо на мониторе, либо на компьютере, чтобы загрузить систему.

ПРИМЕЧАНИЕ: Убедитесь в том, что для функции Dell Power Button Sync установлено значение Вкл. См. раздел [Dell Power Button Sync](#).



Использование функции DPBS

Пробуждение по кабелю USB-C

При подключении кабеля USB-C состояние монитора/ПК будет меняться так:

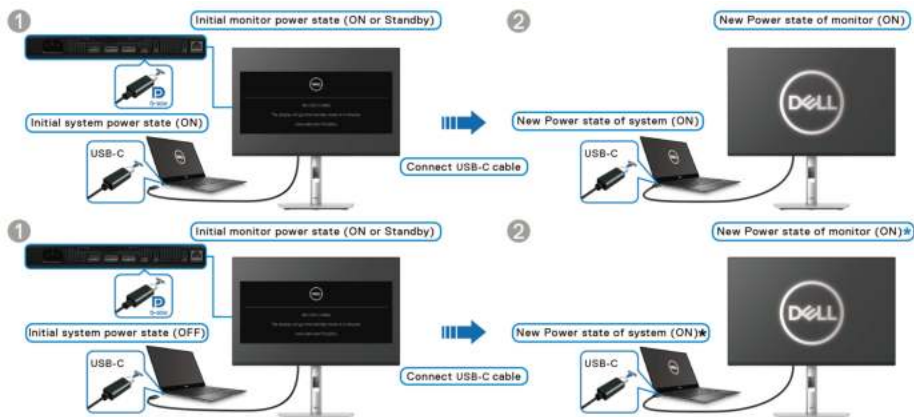

*Не все ПК Dell поддерживают пробуждение через монитор.

*После подключения кабеля USB-C, возможно, нужно будет сдвинуть мышь или нажать клавишу на клавиатуре, чтобы вывести систему/монитор из состояния сна или гибернации.

При нажатии кнопки питания на мониторе или на ПК состояние монитора/ПК будет меняться так:

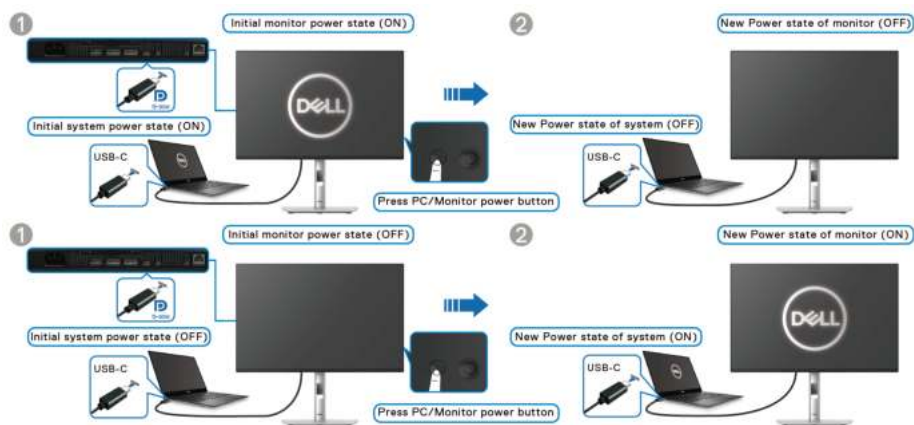

ПРИМЕЧАНИЕ: Функцию **Dell Power Button Sync** можно включать или отключать с помощью экранного меню.

- Когда питание и монитора, и ПК **ВКЛЮЧЕНО**, **нажмите и 4 секунды удерживайте кнопку питания на мониторе**, после чего на экране появится вопрос, следует ли завершить работу ПК.

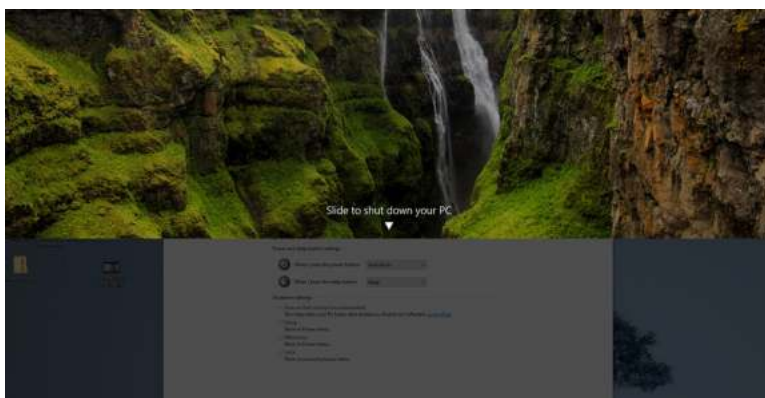

- Если нужно принудительно завершить работу системы, то **нажмите и 10 секунд удерживайте кнопку питания на мониторе**.



Подключение монитора для использования функции USB-C Multi-Stream Transport (MST)

ПК подключен к двум мониторам первоначально с **ВЫКЛЮЧЕННЫМ** питанием, и состояние питания ПК синхронизировано с кнопкой питания на Мониторе 1. При нажатии кнопки питания на Мониторе 1 или на ПК **ВКЛЮЧАТСЯ** и Монитор 1, и ПК. При этом Монитор 2 останется **ВЫКЛЮЧЕННЫМ**. Чтобы **ВКЛЮЧИТЬ** Монитор 2, вам нужно на нем вручную нажать кнопку питания.

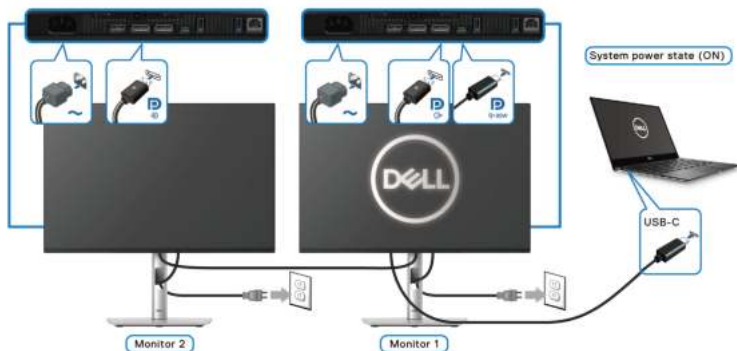

Аналогично, ПК подключен к двум мониторам первоначально с **ВКЛЮЧЕННЫМ** питанием, и состояние питания ПК синхронизировано с кнопкой питания на Мониторе 1. При нажатии кнопки питания на Мониторе 1 или на ПК **ВЫКЛЮЧИТСЯ** и Монитор 1, и ПК. При этом Монитор 2 останется в режиме ожидания. Чтобы **ВЫКЛЮЧИТЬ** Монитор 2, вам нужно на нем вручную нажать кнопку питания.

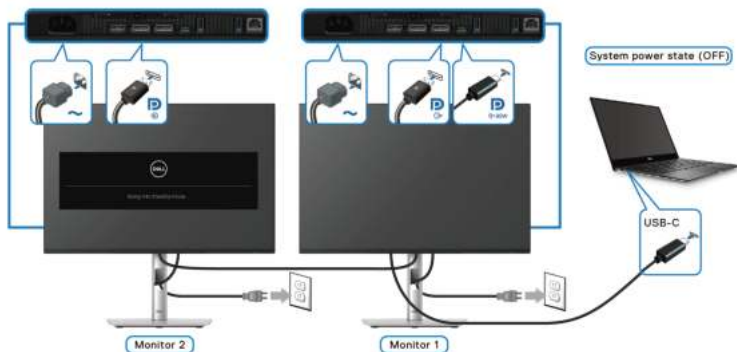

Подключение монитора для использования USB-C

Если у ПК* Dell более двух разъемов USB-C, то состояние питания каждого подключенного монитора будет синхронизироваться с ПК.

Например, когда первоначально питание ПК и двух мониторов ВКЛЮЧЕНО, нажатие кнопки питания на Мониторе 1 или на Мониторе 2 приведет к ВЫКЛЮЧЕНИЮ ПК, Монитора 1 и Монитора 2.

*Убедитесь, что ПК Dell поддерживает функцию DPBS.

ПРИМЕЧАНИЕ: DPBS поддерживает только разъем восходящей передачи USB Type-C со значком .

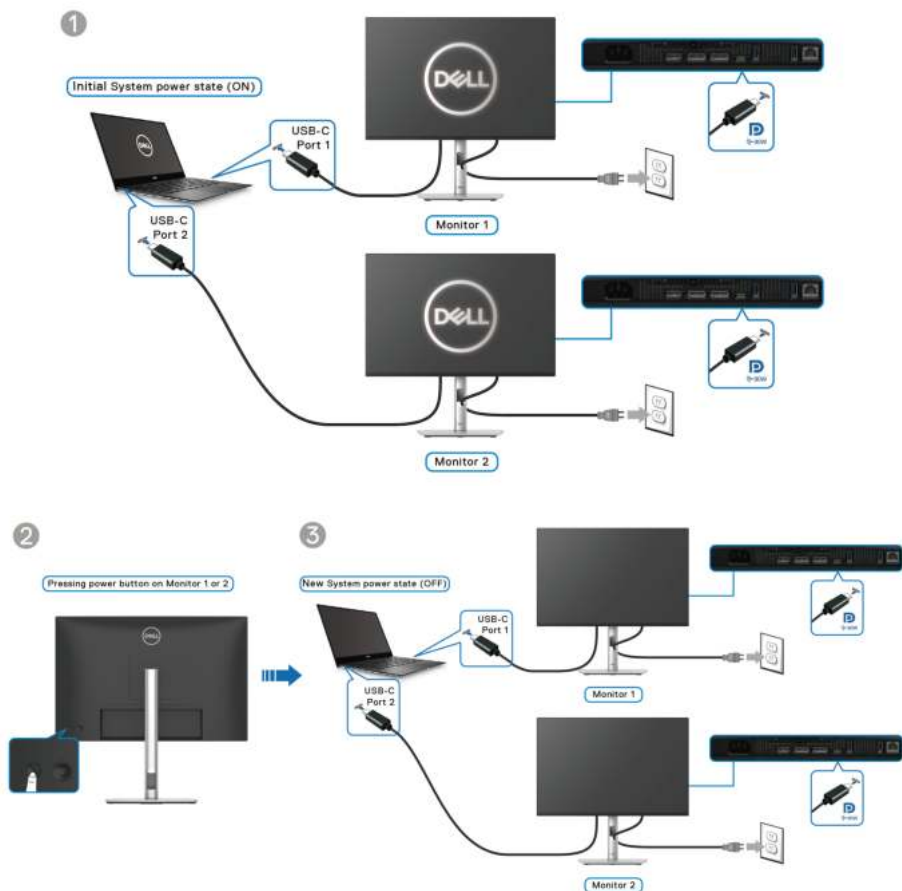

Убедитесь в том, что для функции **Dell Power Button Sync** установлено значение **Вкл.** (см. раздел [Dell Power Button Sync](#)). Если первоначально питание ПК и двух мониторов **ВЫКЛЮЧЕНО**, то нажатие кнопки питания на Мониторе 1 или на Мониторе 2 приведет к **ВКЛЮЧЕНИЮ** ПК, Монитора 1 и Монитора 2.

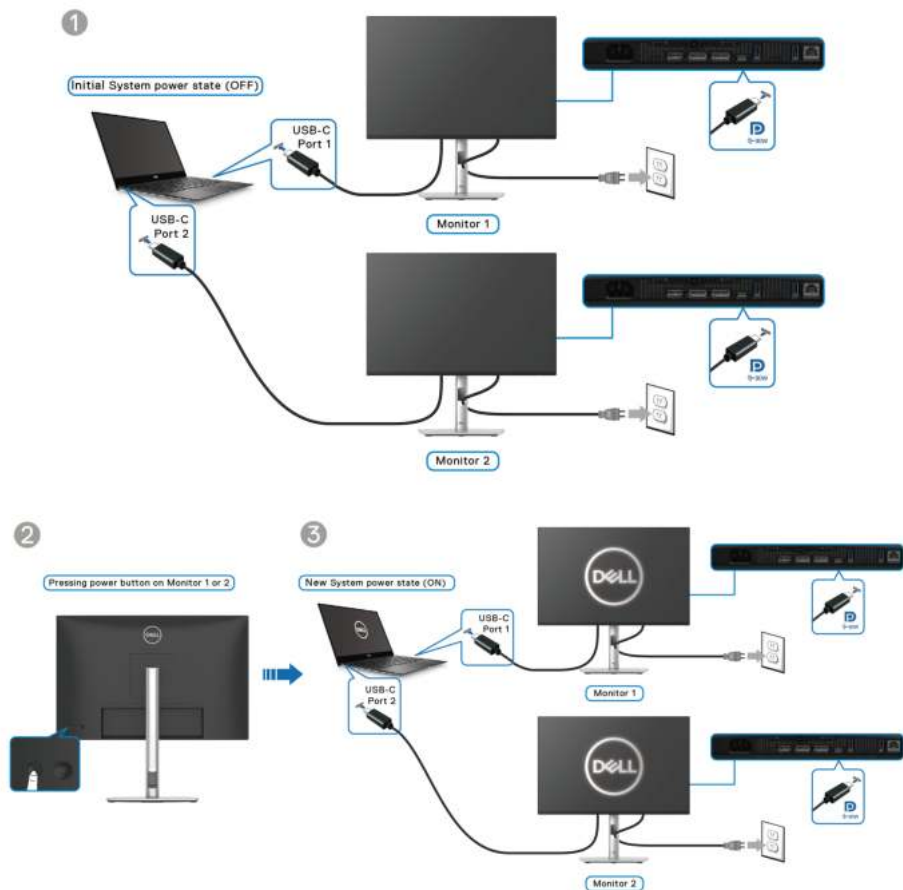

Укладка кабелей



При подключении необходимых кабелей (порядок подключения кабелей см. в разделе [Подключение монитора](#)) прокладывайте все кабели так, как показано на рисунке внизу.

Защита монитора с помощью замка Kensington (покупается дополнительно)

Гнездо замка безопасности находится в нижней части монитора (см. раздел [Гнездо замка безопасности](#)). Прикрепите монитор к столу с помощью замка Kensington.

Дополнительные сведения об использовании замка Kensington (продается отдельно) см. в документации из комплекта поставки замка.

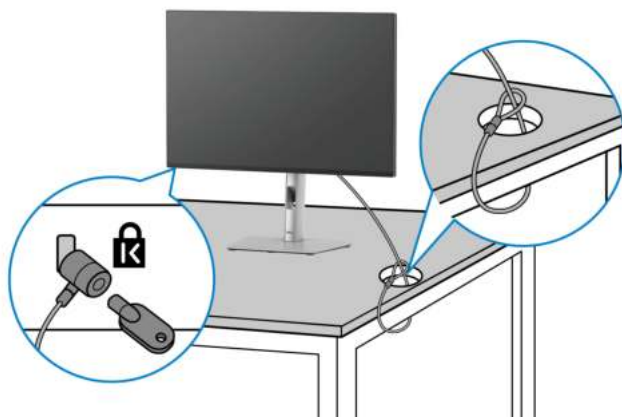

 **ПРИМЕЧАНИЕ:** Изображение приведено только для иллюстрации. Внешний вид замка может отличаться от показанного.



Снятие стойки монитора

 **ПРИМЕЧАНИЕ:** Чтобы не поцарапать ЖК-экран во время отсоединения стойки, положите монитор на мягкую чистую поверхность и действуйте осторожно.

 **ПРИМЕЧАНИЕ:** Следующие шаги описывают порядок снятия стойки, входящей в комплект поставки монитора. Если вы снимаете стойку, купленную у другого продавца, то выполните инструкции по установке, прилагаемые к этой стойке.

Чтобы снять стойку, выполните следующие действия:

1. Положите монитор на мягкую ткань или подстилку.
2. Нажмите и удерживайте кнопку отсоединения стойки на задней стенке дисплея.
3. Поднимите стойку в сборе и отсоедините ее от монитора.



Комплект настенного крепления стандарта VESA (покупается дополнительно)



(Размер винтов: M4x10 мм).

См. инструкции, прилагаемые к комплекту настенного крепления стандарта VESA.

1. Поместите панель монитора на мягкую ткань или подстилку на устойчивом ровном столе.
2. Снимите стойку (см. раздел [Снятие стойки монитора](#)).
3. С помощью крестовой отвертки Phillips выверните четыре винта, крепящие пластиковую крышку.
4. Подсоедините к монитору крепежный кронштейн из комплекта настенного крепления.
5. Закрепите монитор на стене. Дополнительные сведения см. в документации, прилагаемой к комплекту настенного крепления.

ПРИМЕЧАНИЕ: Для использования только с настенным кронштейном, внесенным в перечень продуктов, аттестованных организацией UL, CSA или GS, и рассчитанным на вес/нагрузку не менее 14,76 кг (P2425HE/P2425HE WOST)/14,04 кг (P2425E)/17,44 кг (P2725HE/P2725HE WOST).



Работа с монитором

Включите монитор

Нажмите кнопку питания, чтобы включить монитор.

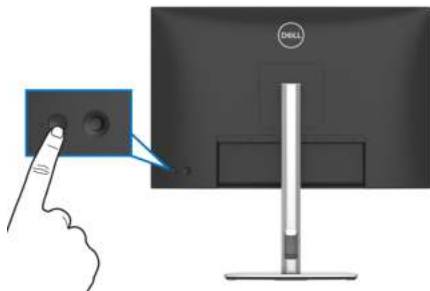

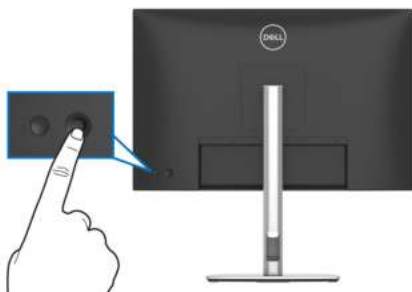

Использование управляющего джойстика

Для регулировки параметров в экранном меню используйте управляющий джойстик на задней стенке монитора.



1. Нажатием джойстика запустите средство запуска меню.
2. Для перемещения между пунктами нажимайте джойстик вверх, вниз, влево или вправо.
3. Нажмите джойстик еще раз для подтверждения выбора.



Джойстик	Описание
	<ul style="list-style-type: none"> • Если на экране не отображается экранное меню, то нажатием джойстика запустите средство запуска меню. См. раздел Доступ к средству запуска меню. • Когда отображается экранное меню, нажмите джойстик для подтверждения выбора и сохранения настроек.
	<ul style="list-style-type: none"> • Для перемещения в 2 направлениях (вправо и влево). • Переместите вправо для входа в подменю. • Переместите влево для перехода в меню верхнего уровня или выхода из текущего меню.
	<ul style="list-style-type: none"> • Для перемещения в 2 направлениях (вверх и вниз). • Перемещение между пунктами меню. • Увеличение (вверх) или уменьшение (вниз) значения выбранного параметра в меню.

Использование экранного меню





Доступ к средству запуска меню

При перемещении или нажатии джойстика появляется средство запуска меню, обеспечивающее доступ к экранным меню и функциям быстрого запуска.

Для выбора функции нажимайте джойстик.



В следующей таблице описываются функции средства запуска меню:

№	Значок	Описание
1	 Меню	Запуск главного экранного меню. См. раздел Доступ к системе меню .
2	   Функции быстрого запуска	<p>При перемещении джойстика влево или вправо для переключения между функциями быстрого запуска выбранный элемент будет выделен подсветкой и сдвинется в центр. Нажмите джойстик для входа в его подменю.</p> <ul style="list-style-type: none">• Источник сигнала: выбор источника входного сигнала в списке видеосигналов.• Готовые режимы: выбор предпочтительного цветового режима из списка готовых режимов.• Яркость/контрастность: доступ к ползунковым регуляторам яркости и контрастности. <p>ПРИМЕЧАНИЕ: Вы можете настроить нужные вам функциональные клавиши. Дополнительные сведения см. в разделе Персонализация.</p>
3	 Выход	Выход из средства запуска меню.

ПРИМЕЧАНИЕ: Изменив настройки, перед переходом к другой функции или выходом нажмите функциональные клавиши для подтверждения изменений.



Использование кнопок навигации



Когда активно главное экранное меню и вы нажимаете джойстик для настройки параметров, под экранным меню появляются следующие кнопки навигации.



ПРИМЕЧАНИЕ: Для выхода из текущего пункта меню и возврата к предыдущему меню нажмите джойстик влево.

Доступ к системе меню

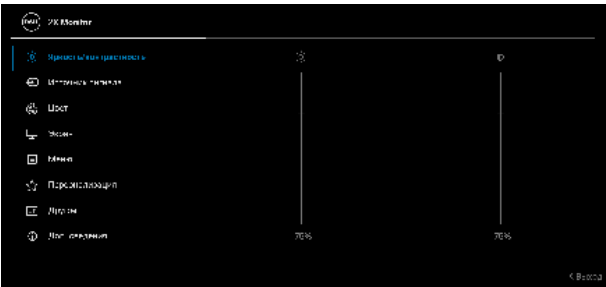
ПРИМЕЧАНИЕ: Изменив настройки, перед выходом или переходом к другому меню нажмите джойстик, чтобы сохранить изменения.

Значок	Меню и подменю	Описание
	Яркость/ контрастность	Регулировка яркости и контрастности изображения.
		
		



Яркость Параметр **Яркость** регулирует яркость подсветки.

Нажатием джойстика вверх или вниз увеличьте или уменьшите уровень яркости (мин. 0/макс. 100).

контрастность Сначала отрегулируйте параметр **Яркость**, затем при необходимости отрегулируйте параметр **контрастность**.

Параметр **контрастность** позволяет регулировать степень различия между темными и светлыми элементами изображения на экране монитора.

Нажатием джойстика вверх или вниз увеличьте или уменьшите уровень контрастности (мин. 0/ макс. 100).



Источник сигнала Выберите видеосигнал из числа доступных для подключения к монитору.

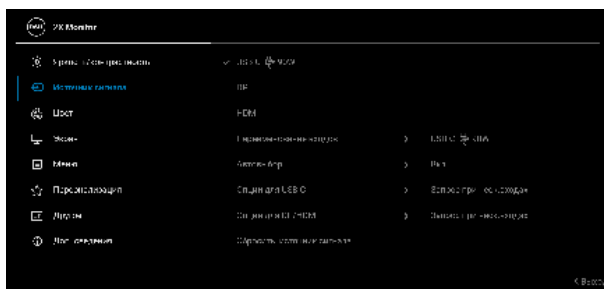

USB-C 90W Выберите **USB-C 90W**, если вы используете разъем USB Type-C восходящей передачи. Для подтверждения выбора нажмите джойстик.

DP Выберите **DP**, если используете разъем DisplayPort (DP). Для подтверждения выбора нажмите джойстик.



HDMI	Выберите HDMI , если используете разъем HDMI. Для подтверждения выбора нажмите джойстик.
Переименование входов	<p>Позволяет задать готовое имя входа для выбранного источника входного сигнала. Варианты готовых имен: PC, PC 1, PC 2, Laptop, Laptop 1 и Laptop 2. По умолчанию установлено значение Выкл.</p> <p>ПРИМЕЧАНИЕ: При переименовании входа USB-C (90W) значение мощности в ваттах сохраняется таким, каким было до переименования, например, PC 1 (90W) (ПК 1 (90 Вт)).</p> <p>ПРИМЕЧАНИЕ: Это не применимо к именам входов, показанным в предупреждающих сообщениях и в разделе Сведения об экране.</p>
Автовыбор	Автоматический поиск доступных источников входного сигнала. По умолчанию задано значение Вкл. Для подтверждения выбора нажмите джойстик.
Опции для USB-C	<p>Выберите, что должна делать эта функция:</p> <ul style="list-style-type: none">• Запрос при неск.входах: всегда выводится сообщение "Переключение на видеовход USB-C", чтобы вы могли выбрать, переключаться или нет.• Всегда переключать: автоматически переключаться на видеовход USB-C (без запроса) при подключении кабеля USB Type-C.• Выкл.: никогда не переключаться автоматически на видеовход USB-C, когда подключен кабель USB Type-C. <p>Для подтверждения выбора нажмите джойстик.</p> <p>ПРИМЕЧАНИЕ: Эта функция недоступна, когда для параметра Автовыбор установлено значение Выкл.</p>



Опции для DP/HDMI

Выберите, что должна делать эта функция:

- **Запрос при неск. входах:** всегда выводить сообщение "**Переключение на видеовход DP/HDMI**", чтобы вы могли выбрать, переключаться или нет.
- **Всегда переключать:** автоматически переключаться на видеовход DP/HDMI (без запроса) при подключении кабеля DisplayPort или HDMI.
- **Выкл.:** никогда не переключаться автоматически на видеовход DP/HDMI при подключении кабеля DisplayPort или HDMI.

Для подтверждения выбора нажмите джойстик.

ПРИМЕЧАНИЕ: Эта функция недоступна, когда для параметра **Автовыбор** установлено значение **Выкл.**

Сбросить источник сигнала

Сброс в мониторе настроек входа в значения по умолчанию.





Цвет

Регулировка параметров цвета.



Готовые режимы

Позволяет выбрать готовые цветовые режимы из списка. Для подтверждения выбора нажмите джойстик.



- **Стандарт:** это настройка по умолчанию. Этот монитор сертифицирован на соответствие стандарту TÜV и использует панель с фильтром синего света для снижения уровня излучения синего света и создания более комфортных для глаз и менее раздражающих изображений.
- **Кино:** загрузка параметров цвета, оптимальных для просмотра фильмов.



Готовые режимы

- **Игра:** загрузка параметров цвета, оптимальных для большинства игровых приложений.
- **Теплый:** вывод цветов при более низких цветовых температурах. Экранное изображение становится теплее и приобретает красно/желтый оттенок.
- **Холодный:** вывод цветов при более высоких цветовых температурах. Экранное изображение становится холоднее и приобретает синий оттенок.
- **Обычн.цвет:** позволяет вам вручную настраивать параметры цветов (R/G/B) и создавать ваш собственный готовый цветовой режим.

Формат цвета на входе

Служит для установки режима видеовхода:

- **RGB:** выберите этот вариант, если ваш монитор подключен к компьютеру или медиаплееру, у которого есть выход RGB.
- **YCbCr:** Выберите этот вариант, если у вашего медиаплеера есть только выход YCbCr.

Для подтверждения выбора нажмите джойстик.



Оттенок	<p>Эта функция позволяет придавать видеоизображению зеленый или фиолетовый оттенок. Применяется для настройки нужного телесного тона. Нажатием джойстика отрегулируйте оттенок в диапазоне 0-100.</p> <p>ПРИМЕЧАНИЕ: Эта функция доступна только при выборе готового режима Кино или Игра.</p>
Насыщенность	<p>Эта функция позволяет регулировать насыщенность цвета видеоизображения. Нажатием джойстика отрегулируйте насыщенность в диапазоне 0-100.</p> <p>ПРИМЕЧАНИЕ: Эта функция доступна только при выборе готового режима Кино или Игра.</p>
Сбросить цвет	<p>Сброс настроек цвета до настроек по умолчанию.</p>





Экран

Для настройки изображения используйте пункт **Экран**.

P2425HE/P2425HE WOST/P2725HE/P2725HE WOST



P2425E



Формат Для формата изображения установите значение **16:9 (P2425HE/P2425HE WOST/P2725HE/P2725HE WOST), 16:10 (P2425E), 4:3 или 5:4.**

Резкость Эта функция позволяет настраивать резкость изображения. Нажатием джойстика отрегулируйте резкость в диапазоне 0-100.

Время отклика Для времени отклика можно установить значение **Обычное** или **Быстро**.



MST

DisplayPort Multi Stream Transport (многопоточковая передача). По умолчанию установлено значение **Выкл.** Для включения **MST** (выход DP) выберите **Вкл.**

ПРИМЕЧАНИЕ: При подключении кабеля DisplayPort/USB Type-C и кабеля нисходящей передачи DP в экранном меню для параметра **MST** будет автоматически установлено значение **Вкл.** Это действие будет выполнено только один раз после выбора **Заводские настройки** или **Сброс изобр.**

Приоритизация USB-C

Позволяет назначить приоритет для передачи данных либо с высоким разрешением (**Высокое разрешение**), либо с высокой скоростью (**Выс. скор. пер. дан.**) при использовании устройств, оснащенных разъемом USB Type-C. Если текущая платформа поддерживает DP 1.4 (HBR3), то используйте **Выс. скор. пер. дан.** для максимально эффективного отображения видео с высокой скоростью передачи данных. Если текущая платформа поддерживает DP 1.2 (HBR2) или ниже, то выберите **Высокое разрешение** для максимально эффективного отображения видео при сниженной скорости передачи данных по сети.

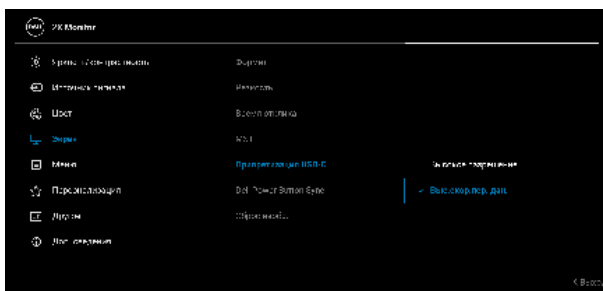

Dell Power Button Sync

Позволяет управлять состоянием питания ПК нажатием кнопки питания на мониторе.

ПРИМЕЧАНИЕ: Если выбрать **Выкл.**, то функция Wake-on-Connect останется активной. Когда будет обнаружено подключение к разъему USB-C, компьютер включится.

ПРИМЕЧАНИЕ: Эта функция поддерживается только на платформах Dell со встроенной функцией DPBS и только при подключении через разъем USB-C.

Сброс изобр.

Сброс всех настроек дисплея и восстановление заводских значений для всех параметров.



Меню

Используется для настройки параметров экранного меню, например, языка экранного меню, времени отображения меню на экране и т.д.

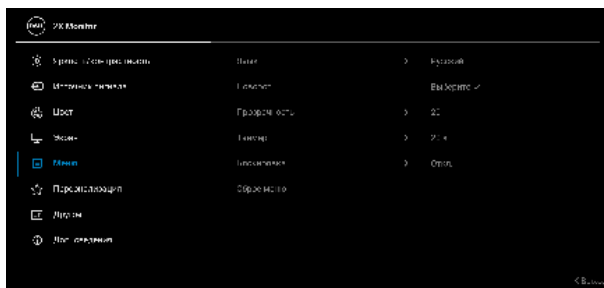

Язык

Можно выбрать один из восьми языков экранного меню: Английский, Испанский, Французский, Немецкий, Португальский, Бразильский, Русский, Упрощенный китайский или Японский.

Поворот

Нажимайте джойстик для поворота экранного меню на 0/90/270 градусов.

Вы можете регулировать меню в соответствии с поворотом экрана.



Прозрачность Выберите, чтобы нажатием джойстика изменить прозрачность меню (мин. 0/макс. 100).

Таймер Выбор длительности отображения экранного меню после последнего нажатия джойстика.
Нажатием джойстика отрегулируйте значение параметра с шагом в 1 секунду в диапазоне от 5 до 60 секунд.

Блокировка Блокировка кнопок управления на мониторе позволяет предотвратить доступ других людей к органам управления.



- **Кнопки меню:** все функции джойстика блокируются, доступ пользователя к ним становится невозможен.
- **Кнопка питания:** блокируется только кнопка Питание, доступ пользователя к ней становится невозможен.
- **Кнопки меню и питания:** блокируются и джойстик, и кнопка Питание, доступ пользователя к ним становится невозможен.

Настройка по умолчанию: **Откл.**



Блокировка Альтернативный способ блокировки: можно нажать джойстик вверх, вниз, влево или вправо и удерживать 4 секунды, чтобы во всплывающем меню задать параметры блокировки, и затем нажать джойстик для подтверждения конфигурации.

ПРИМЕЧАНИЕ: Для разблокировки нажмите джойстик вверх, вниз, влево или вправо и удерживайте 4 секунды, затем нажмите джойстик, чтобы подтвердить изменения и закрыть всплывающее меню.

Сброс меню Сброс всех настроек экранного меню и восстановление для них исходных заводских значений.





Персонализация

P2425HE/P2425HE WOST/P2425E

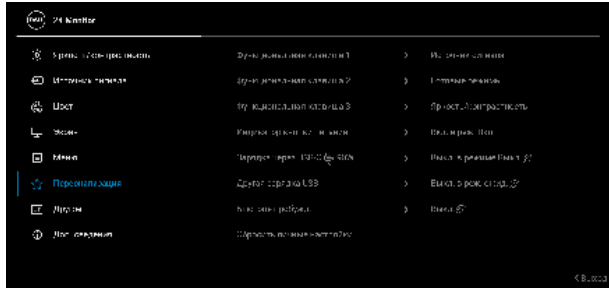

P2725HE/P2725HE WOST

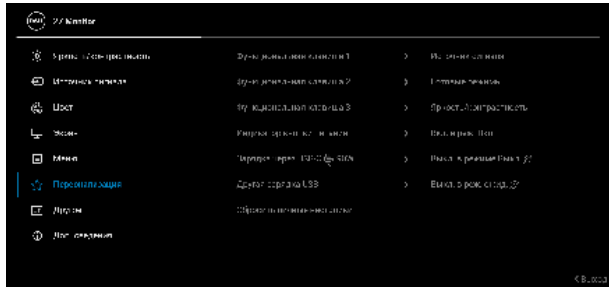

Функциональная клавиша 1

Функциональная клавиша 2

Функциональная клавиша 3

Выберите нужную функцию (**Готовые режимы**, **Яркость/контрастность**, **Источник сигнала**, **Формат**, **Поворот** или **Сведения об экране**) и назначьте ее для функциональной клавиши.



Индикатор кнопки питания	Позволяет установить состояние индикатора питания для экономии энергии.
Зарядка через USB-C 90W	<p>Позволяет включать или отключать функцию Зарядка через USB-C 90W, когда монитор выключен. Если выбран параметр Вкл. в режиме Выкл., то можно заряжать ноутбук или мобильные устройства по кабелю USB Type-C, даже когда питание монитора выключено.</p> <p>ПРИМЕЧАНИЕ: Эта функция недоступна для выбора, и по умолчанию для нее задано значение Вкл. в режиме Выкл., если монитор через разъем USB Type-C подключен к ноутбукам Dell Latitude и Precision, которые поддерживают функцию Dell Power Button Sync. В этой конфигурации функция зарядки через разъем USB-C монитора всегда доступна в режиме Выкл.</p>
Другая зарядка USB	<p>Вы можете включать или отключать функцию зарядки через разъемы USB Type-A и USB Type-C нисходящей передачи, когда монитор находится в режиме ожидания.</p> <p>Когда эта функция включена, вы можете заряжать мобильные устройства по кабелю USB-A даже при выключенном питании монитора.</p> <p>ПРИМЕЧАНИЕ: Эта функция доступна, когда кабель USB Type-C отсоединен от разъема восходящей передачи. Если кабель USB Type-C подключен, то Другая зарядка USB зависит от состояния питания USB-хоста, и эта функция недоступна.</p>
Быстрое пробужд.	Ускорение выхода из режима ожидания (только для P2425HE/P2425HE WOST/P2425E).
Сбросить Персонализацию	Сброс всех настроек в меню Персонализация и установка для них стандартных заводских значений.





Другое

Настройка параметров экранного меню, таких как **DDC/CI**, **Кондиционирование ЖКД**, **Самодиагностика** и так далее.



DDC/CI

DDC/CI (Display Data Channel/Command Interface) позволяет регулировать параметры монитора с помощью программы на компьютере. Включите эту функцию для расширения возможностей использования и оптимальной работы монитора. Эту функцию можно отключить, выбрав **Выкл.**

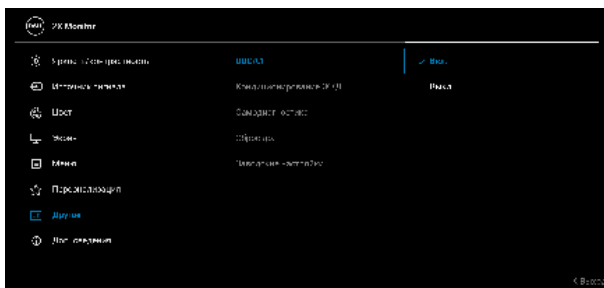

Кондиционирование ЖКД

Эта функция позволяет устранить незначительные остаточные изображения на экране. Длительность выполнения программы зависит от интенсивности остаточного изображения. Чтобы включить эту функцию, выберите **Вкл.**



Самодиагностика

Выберите эту функцию для запуска встроенной диагностики (см. раздел [Встроенная диагностика](#)).

Сброс др.

Сброс всех настроек в меню **Другое** и установка для них стандартных заводских значений.



Заводские настройки

Для всех параметров готовых режимов восстанавливаются стандартные заводские значения. Они также являются настройками для тестов ENERGY STAR®.



Доп. сведения

Используйте это меню для просмотра информации о мониторе или запроса дополнительной поддержки монитора.



Сведения об экране

Выберите, чтобы показать текущие настройки, версию встроенного ПО и сервисный код вашего монитора.



ПРИМЕЧАНИЕ: Показанное вверху изображение служит только для иллюстрации. Информация может отличаться в зависимости от модели и текущих настроек.

Поддержка мониторов Dell

Для доступа к общим материалам по поддержке вашего монитора отсканируйте QR-код с помощью смартфона.



Экранные сообщения

Первоначальная настройка

При выборе **Заводские настройки** появится следующее сообщение:

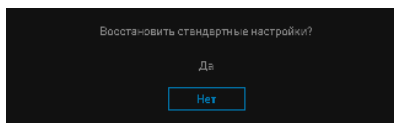

Если выбрать **Да** для сброса параметров до значений по умолчанию, то появится следующее сообщение:

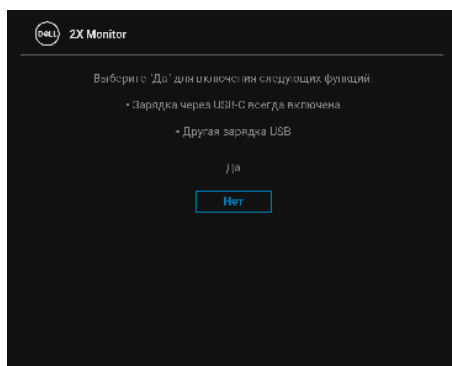

Предупреждающее сообщение на экране

Если некоторые режимы разрешения не поддерживаются, то на экране появится следующее сообщение:

P2425HE/P2425HE WOST/P2725HE/P2725HE WOST

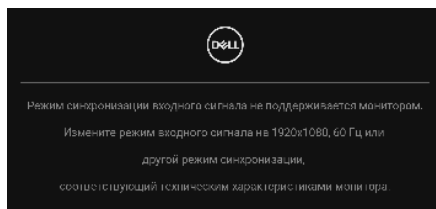

P2425E

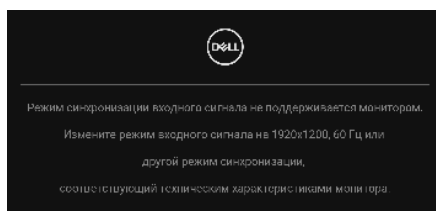

Это сообщение означает, что монитор не может синхронизироваться с сигналом, принятым с компьютера. Диапазоны частот строчной и кадровой разверток, поддерживаемые этим монитором, см. в разделе [Технические характеристики монитора](#). Рекомендуется режим **1920 x 1080 (P2425HE/P2425HE WOST/P2725HE/P2725HE WOST)/1920 x 1200 (P2425E)**.

Когда при регулировке параметра **Яркость** вы в первый раз установите значение выше уровня по умолчанию, появится следующее сообщение:

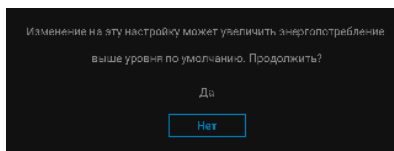

ПРИМЕЧАНИЕ: Если выбрать **Да**, то это сообщение не появится в следующий раз при изменении настроек параметра **Яркость**.



Перед активацией функции **Блокировка** вы увидите следующее сообщение:

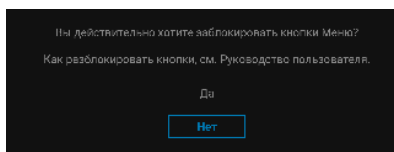

ПРИМЕЧАНИЕ: Сообщение может незначительно отличаться в зависимости от выбранных настроек.

Когда вы в первый раз будете менять значение по умолчанию для функций энергосбережения, таких как **Зарядка через USB-C 90W**, **Другая зарядка USB** или **Быстрое пробужд.** (только для **P2425HE/P2425HE WOST/P2425E**), появится следующее сообщение:

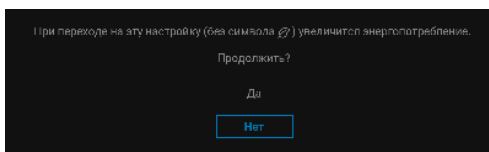

ПРИМЕЧАНИЕ: Если выбрать **Да** для любой одной из перечисленных выше функций, то это сообщение не появится в следующий раз при изменении параметров этих функций. При выполнении сброса до исходных заводских значений (см. раздел [Заводские настройки1](#)) это сообщение появится снова.



Перед отключением функции **DDC/CI** на экране появится следующее сообщение:

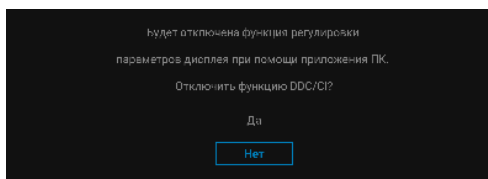

При переходе монитора в Режим ожидания появится следующее сообщение:

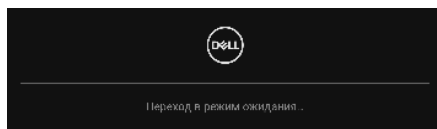

Активируйте компьютер и выведите монитор из режима сна, чтобы открыть [Экранное меню](#).

Экранное меню доступно только в обычном режиме работы. При нажатии джойстика в режиме ожидания появится следующее сообщение в зависимости от выбранного входа:

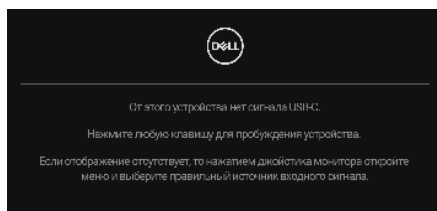

Активируйте компьютер и монитор, чтобы открыть [Экранное меню](#).

 **ПРИМЕЧАНИЕ:** Сообщение может незначительно отличаться в зависимости от подключенного источника входного сигнала.



Если выбран вход USB-C, DisplayPort или HDMI, а соответствующий кабель не подключен, то появится следующее сообщение:

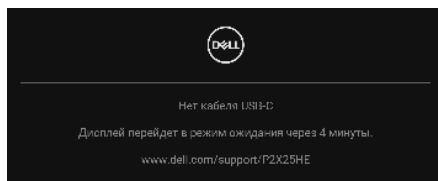

ИЛИ

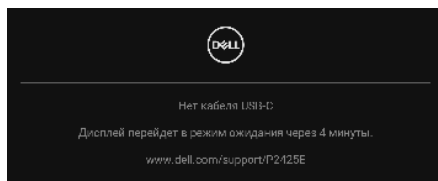

 **ПРИМЕЧАНИЕ:** Сообщение может незначительно отличаться в зависимости от выбранного источника входного сигнала.

Дополнительная информация приведена в разделе [Поиск и устранение неполадок](#).





Блокировка кнопок управления

Вы можете заблокировать кнопки управления монитора, чтобы предотвратить доступ к экранному меню и/или кнопке питания.

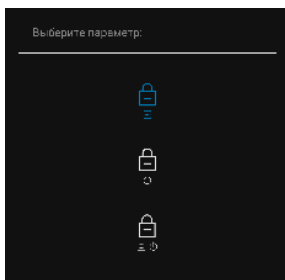
1. Переместите джойстик вверх, вниз, влево или вправо и удерживайте примерно 4 секунды, пока не появится всплывающее меню.



2. Переместите джойстик для выбора одного из следующих вариантов:

-  : Настройки экранного меню заблокированы и недоступны.
-  : Кнопка питания заблокирована.
-  : Настройки экранного меню недоступны, а кнопка питания заблокирована.

3. Нажмите джойстик для подтверждения конфигурации.

Для разблокировки переместите джойстик вверх, вниз, влево или вправо и удерживайте примерно 4 секунды, пока на экране не появится меню, а затем выберите  , чтобы разблокировать и закрыть всплывающее меню.



Настройка максимального разрешения

 **ПРИМЕЧАНИЕ:** Шаги могут незначительно отличаться в зависимости от вашей версии Windows.

Порядок установки максимального разрешения монитора:

В Windows 8.1:

1. Для Windows 8.1: нажмите плитку Рабочий стол для переключения на классический рабочий стол.
2. Щелкните правой кнопкой мыши на рабочем столе и выберите пункт **Разрешение экрана**.
3. Если вы подключили более одного монитора, то обязательно выберите **P2425HE/P2425E/P2725HE**.
4. Щелкните раскрывающийся список **Разрешение экрана** и выберите **1920 x 1080 (P2425HE/P2425HE WOST/P2725HE/P2725HE WOST)/ 1920 x 1200 (P2425E)**.
5. Нажмите **ОК**.

В Windows 10 и Windows 11:

1. Правой кнопкой нажмите рабочий стол и выберите **Параметры экрана**.
2. Если вы подключили более одного монитора, то обязательно выберите **P2425HE/P2425E/P2725HE**.
3. Щелкните раскрывающийся список **Разрешение экрана** и выберите **1920 x 1080 (P2425HE/P2425HE WOST/P2725HE/P2725HE WOST)/ 1920 x 1200 (P2425E)**.
4. Нажмите **Сохранить изменения**.

Если не увидите параметр 1920 x 1080/1920 x 1200, то обновите драйвер видеокарты до самой последней версии. В зависимости от того, какой у вас компьютер, выполните одну из следующих процедур:

Если у вас компьютер или ноутбук Dell:

- На веб-сайте www.dell.com/support введите ваш сервисный тег и загрузите новейший драйвер для видеокарты.

Если у вас компьютер или ноутбук другого производителя (не Dell):

- Зайдите на веб-сайт службы поддержки своего компьютера не-Dell и загрузите новейший драйвер для видеокарты.
- Зайдите на веб-сайт производителя видеокарты и загрузите новейший драйвер для видеокарты.



Регулировка наклона, разворота, поворота и высоты

ПРИМЕЧАНИЕ: Описанные ниже инструкции применимы только для подсоединения стойки, входящей в комплект поставки монитора. Если вы купили стойку отдельно у другого продавца, то для ее подсоединения выполните инструкции по установке, прилагаемые к этой стойке.

Регулировка наклона и разворота

Когда стойка подсоединена к монитору, можно наклонять и разворачивать монитор для максимально удобного угла обзора.



ПРИМЕЧАНИЕ: Монитор поставляется с завода с отсоединенной стойкой в сборе.

Регулировка высоты

ПРИМЕЧАНИЕ: Стойка выдвигается вверх до 150 мм. Следующий рисунок показывает, как выдвинуть стойку по вертикали.

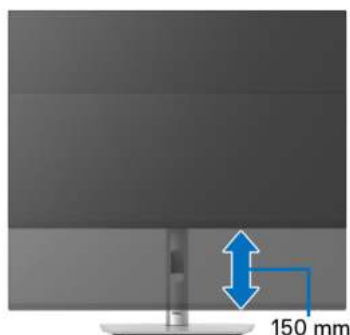

Регулировка поворота

Прежде чем поворачивать дисплей, убедитесь в том, что он полностью выдвинут по вертикали и максимально наклонен вверх, чтобы не ударить нижний край монитора.



Повернуть по часовой стрелке



Повернуть против часовой стрелки



- **ПРИМЕЧАНИЕ:** Чтобы воспользоваться функцией вращения экрана (альбомная и книжная ориентации) с ПК Dell, необходимо обновить драйвер видеокарты, который не входит в поставку этого монитора. Для загрузки самого нового драйвера видеокарты зайдите на веб-сайт www.dell.com/support, перейдите в раздел Загрузка и затем Драйверы видеокарт.
- **ПРИМЕЧАНИЕ:** В книжной ориентации возможно снижение производительности при использовании приложений, интенсивно задействующих ресурсы видеокарты, таких как игры 3D.



Настройка параметров поворота экрана

После поворота экрана необходимо выполнить следующие действия для настройки параметров поворота экрана.

 **ПРИМЕЧАНИЕ:** При использовании монитора с ПК не марки Dell можно получить информацию о повороте экрана в операционной системе, зайдя в раздел драйвера видеокарты производителя компьютера.

Настройка параметров поворота экрана:

1. Щелкните правой кнопкой мыши на рабочем столе и затем выберите **Свойства**.
2. Перейдите на вкладку **Параметры** и нажмите **Дополнительно**.
3. Если у вас видеокарта AMD, то откройте вкладку **Поворот** и установите нужную ориентацию экрана.
4. Если у вас видеокарта NVIDIA, то откройте вкладку **NVIDIA**, в левом столбце выберите **NVRotate** и затем выберите нужный вариант поворота.
5. Если у вас видеокарта Intel, то откройте вкладку видеокарты **Intel**, нажмите **Свойства видеокарты**, откройте вкладку **Поворот** и затем установите нужную ориентацию экрана.

 **ПРИМЕЧАНИЕ:** Если параметр поворота отсутствует или работает неправильно, то зайдите на веб-сайт www.dell.com/support и загрузите новейший драйвер для вашей видеокарты.



Поиск и устранение неполадок

⚠ ПРЕДУПРЕЖДЕНИЕ: Перед выполнением любых процедур, описанных в этом разделе, прочитайте раздел [Инструкции по технике безопасности](#).

Самопроверка

Монитор поддерживает функцию самопроверки, с помощью которой можно проверить правильность работы монитора. Если монитор правильно подключен к компьютеру, но изображение на мониторе остается темным, то запустите функцию самопроверки монитора, выполнив следующие действия:

1. Выключите и компьютер, и монитор.
2. Отсоедините видеокабель от компьютера.
3. Включите монитор.

Если монитор не сможет обнаружить видеосигнал и работает неправильно, то появится следующее сообщение:



ИЛИ



✎ ПРИМЕЧАНИЕ: Сообщение может незначительно отличаться в зависимости от подключенного источника входного сигнала.

✎ ПРИМЕЧАНИЕ: В режиме самопроверки индикатор питания продолжает гореть белым.

4. Это окно также появляется во время нормальной работы системы в случае отсоединения или повреждения видеокабеля.
5. Выключите монитор и снова подключите видеокабель. После этого включите компьютер и монитор.



Если экран монитора остается пустым после выполнения вышеуказанной процедуры, проверьте видеоконтроллер и компьютер, т.к. в работе монитора неполадки отсутствуют.

Встроенная диагностика

В вашем мониторе есть встроенные средства диагностики, помогающие выявить источник (монитор, компьютер или видеокарта) неисправности, вызвавшей ненормальное изображение на экране.



Порядок запуска функции встроенной диагностики:

1. Проверьте чистоту экрана (на поверхности экрана не должно быть пыли).
2. Перемещением или нажатием джойстика запустите средство запуска меню.
3. Перемещением джойстика вверх выберите  и откройте Главное меню.
4. Перемещая джойстик для навигации, выберите **Другое** и затем **Самодиагностика**.
5. Нажмите джойстик, чтобы запустить процесс встроенной самодиагностики. Появится серый экран.
6. Осмотрите экран на предмет дефектов или аномалий.
7. Снова переключите джойстик, чтобы появился красный экран.
8. Осмотрите экран на предмет дефектов или аномалий.
9. Повторите шаги 7 и 8 для отображения зеленого, синего, черного и белого экранов. Проверьте, нет ли аномалий или дефектов.



Проверка закончится, когда появится экран с текстом. Для выхода снова нажмите джойстик.

Если встроенные средства диагностики не выявят на экране отклонения от нормы, то это значит, что монитор работает нормально. Проверьте видеокарту и компьютер.

Типичные неполадки

В следующей таблице приведены общие сведения о возможных проблемах с монитором и решения по их устранению:

Признаки	Что происходит	Возможные решения
Нет видеоизображения/индикатор питания не горит	Отсутствует изображение	<ul style="list-style-type: none">• Проверьте правильность и надежность подключения видеокабеля от компьютера к монитору.• Проверьте исправность сетевого шнура питания, подключив его к другому устройству.• Убедитесь, что кнопка питания нажата полностью.• Убедитесь в том, что источник входного сигнала правильно выбран в меню Источник сигнала.



Нет видеоизображения/индикатор питания горит	Отсутствует изображение или экран неяркий	<ul style="list-style-type: none"> • Увеличьте значения яркости и контрастности с помощью экранного меню. • Выполните процедуру самопроверки монитора. • Проверьте, не погнуты и не повреждены ли контакты разъема видеокабеля. • Запустите процедуру встроенной диагностики. Дополнительные сведения см. в разделе Встроенная диагностика. • Убедитесь в том, что источник входного сигнала правильно выбран в меню Источник сигнала.
Плохая фокусировка	Изображение нечеткое, размытое или двоится	<ul style="list-style-type: none"> • Не используйте удлинители видеокабеля. • Сбросьте настройки монитора, восстановив для них заводские значения. • Измените разрешение видео в соответствии с форматом изображения.
Дрожащее/неустойчивое видеоизображение	Неустойчивое изображение или смещение изображения	<ul style="list-style-type: none"> • Сбросьте настройки монитора, восстановив для них заводские значения. • Проверьте факторы влияния окружающей среды. • Установите монитор в другое место и проверьте работу устройства в другой комнате.



Не поджигаются некоторые пиксели	На ЖК-экране видны точки	<ul style="list-style-type: none"> • Включите и снова выключите питание. • Технология изготовления ЖК-экранов допускает наличие не поджигающихся пикселей. • Дополнительные сведения о Политике компании Dell в отношении качества мониторов и пикселей см. на веб-сайте поддержки Dell: www.dell.com/pixelguidelines.
Состояние пикселей не меняется	На ЖК-экране видны яркие точки	<ul style="list-style-type: none"> • Включите и снова выключите питание. • Технология изготовления ЖК-экранов допускает наличие не поджигающихся пикселей. • Дополнительные сведения о Политике компании Dell в отношении качества мониторов и пикселей см. на веб-сайте поддержки Dell: www.dell.com/pixelguidelines.
Проблемы с яркостью	Слишком яркое или тусклое изображение	<ul style="list-style-type: none"> • Сбросьте настройки монитора, восстановив для них заводские значения. • Отрегулируйте значения яркости и контрастности с помощью экранного меню.
Геометрическое искажение	Экран отцентрирован неправильно	Сбросьте настройки монитора, восстановив для них заводские значения.



Горизонтальные/вертикальные линии	На экране видны одна или несколько линий	<ul style="list-style-type: none"> • Сбросьте настройки монитора, восстановив для них заводские значения. • Запустите функцию самопроверки монитора и проверьте, появляются ли эти линии и в режиме самопроверки. • Проверьте, не погнуты и не повреждены ли контакты разъема видеокабеля. • Запустите процедуру встроенной диагностики. Дополнительные сведения см. в разделе Встроенная диагностика.
Проблемы с синхронизацией	Искаженное или "рваное" изображение на экране	<ul style="list-style-type: none"> • Сбросьте настройки монитора, восстановив для них заводские значения. • Запустите функцию самопроверки монитора и проверьте, появляются ли эти искажения на экране и в режиме самопроверки. • Проверьте, не погнуты и не повреждены ли контакты разъема видеокабеля. • Перезагрузите компьютер в безопасном режиме.
Проблемы безопасности	Видны искры или дым	<ul style="list-style-type: none"> • Не предпринимайте никаких действий. • Немедленно обратитесь в компанию Dell.



Нерегулярные неполадки	Монитор неправильно работает при включении и выключении	<ul style="list-style-type: none"> • Проверьте правильность и надежность подключения видеокабеля от компьютера к монитору. • Сбросьте настройки монитора, восстановив для них заводские значения. • Запустите функцию самопроверки монитора и проверьте, возникает ли эта нерегулярная проблема и в режиме самопроверки.
Отсутствует цвет	Отсутствует цвет в изображении	<ul style="list-style-type: none"> • Выполните процедуру самопроверки монитора. • Проверьте правильность и надежность подключения видеокабеля от компьютера к монитору. • Проверьте, не погнуты и не повреждены ли контакты разъема видеокабеля.
Неверная цветопередача	Неправильный цвет на изображении	<ul style="list-style-type: none"> • Измените настройки Готовые режимы в экранном меню Цвет в зависимости от приложения. • Отрегулируйте значения R/G/B в разделе Обычн.цвет в экранном меню Цвет. • Измените Формат цвета на входе на RGB или YCbCr/YPrPp в экранном меню Цвет. • Запустите процедуру встроенной диагностики. Дополнительные сведения см. в разделе Встроенная диагностика.



<p>На мониторе долго сохраняется остаточное изображение от статичной картинки</p>	<p>На экране видна слабая тень статичного изображения</p>	<ul style="list-style-type: none"> • Задайте выключение экрана через несколько минут бездействия. Эти параметры можно настроить в разделе Параметры питания (Windows) или Энергосбережение (Mac). • Либо используйте динамическую заставку.
<p>Двоение или искажение видеоизображения</p>	<p>Двоение видеоизображения, тени или смазывание цвета во время прокрутки</p>	<p>Для параметра Время отклика в экранном меню Экран измените значение на Обычное или Быстро в зависимости от вашего приложения и использования.</p>
<p>Качество изображения (частота обновления собственного разрешения меняется с 60 Гц на 30 Гц; или глубина представления цвета снижается до 18 разрядов)</p>	<p>Некорректная частота обновления или отсутствующие цвета</p>	<ul style="list-style-type: none"> • Для параметра Приоритизация USB-C установите значение Высокое разрешение. • Проверьте настройки разрешения вашей видеокарты.



Неполадки, характерные для данного изделия

Конкретные симптомы	Что происходит	Возможные решения
Слишком мелкое изображение на экране	Изображение выводится в центре экрана, но не заполняет всей области просмотра	<ul style="list-style-type: none">• Проверьте настройку Формат в экранном меню Экран.• Сбросьте настройки монитора, восстановив для них заводские значения.
Не удается регулировать параметры монитора с помощью джойстика	Экранное меню не отображается	<ul style="list-style-type: none">• Выключите монитор, отсоедините шнур питания, затем снова подсоедините его и включите монитор.• Проверьте, не заблокировано ли экранное меню. Если оно заблокировано, то для его разблокировки переместите джойстик вверх/вниз/влево/вправо и удерживайте 4 секунды (см. разделы Блокировка и Блокировка кнопок управления).
При нажатии кнопки питания или при перемещении джойстика не появляется входной сигнал	Нет изображения, индикатор горит белым	<ul style="list-style-type: none">• Проверьте источник входного сигнала. Подвигав мышь или нажав любую клавишу на клавиатуре, убедитесь, что компьютер не перешел в режим энергосбережения.• Проверьте правильность подключения сигнального кабеля. При необходимости отсоедините и снова подсоедините сигнальный кабель.• Сбросьте настройки компьютера или видеоплеера.



Изображение заполняет не весь экран	Изображение не вписывается в экран по высоте или ширине	<ul style="list-style-type: none"> • В зависимости от различных форматов видео (соотношения сторон) DVD-дисков изображение может вписываться или не вписываться в экран. • Запустите процедуру встроенной диагностики. Дополнительные сведения см. в разделе Встроенная диагностика.
Нет видеосигнала на разъеме HDMI/DisplayPort/USB Type-C	При подключении к некоторым адаптерам/док-станциям через разъем отсутствует видео при отсоединении/подсоединении кабеля от ноутбука	Отсоедините кабель HDMI/DisplayPort/USB Type-C от адаптера/док-станции, затем подсоедините кабель HDMI/DisplayPort/USB Type-C к ноутбуку.
Нет подключения к сети	Подключение к сети пропало или неустойчиво	<ul style="list-style-type: none"> • Убедитесь, что для параметра Приоритизация USB-C установлено значение Выс.скор.пер. дан. • Не выключайте дисплей во время подключения к сети.



Порт локальной сети (LAN) не работает	Проблема с настройкой ОС или подключением кабеля	<ul style="list-style-type: none">• Убедитесь, что на вашем компьютере установлены самые последние версии BIOS и драйверов.• Убедитесь Диспетчер устройств Windows, что RealTek Gigabit Ethernet Controller установлен.• Если в настройках вашей системы BIOS есть пункт Вкл./ Выкл. LAN/GBE, то для него установите значение Вкл.• Проверьте надежность подключения Ethernet-кабеля к монитору и концентратору/маршрутизатору/межсетевому экрану.• Состояние подключение можно проверить по тому, горит ли светодиод в разъем Ethernet-кабеля. Если этот светодиод не горит, то отсоедините и снова подсоедините штекеры на обоих концах Ethernet-кабеля.• Сначала выключите питание компьютера и отсоедините от монитора кабель USB Type-C и шнур питания. Затем включите питание компьютера и подсоедините шнур питания и кабель USB Type-C к монитору.
---------------------------------------	--	---



<p>Когда подключена приставка PS, монитор не совместим с видеорежимом 1080i (чересстрочная развертка)</p>	<p>Появится сообщение о том, что монитор не поддерживает видеорежим текущего входа</p>	<p>Измените разрешение приставки PS в Безопасном режиме. Информацию о настройке разрешения см. на официальном веб-сайте PlayStation.</p>
<p>Когда первый монитор подключен к ПК или ноутбуку через разъем USB-C, то возможно, что вы не сможете выбрать оптимальное разрешение* для 3-го (или следующего за ним) монитора в режиме гирляндного подключения через DP1.4 (при отключенной функции DSC)</p>	<p>Когда для параметра MST установлено значение Вкл. и для параметра Приоритизация USB-C установлено значение Выс.скор.пер. дан., изображения на 3-м (или следующем за ним) мониторе в гирляндном подключении отображаются не с оптимальным разрешением*</p>	<p>Для параметра Приоритизация USB-C измените значение с Выс.скор.пер. дан. на Высокое разрешение (скорость передачи через USB уменьшится до уровня, соответствующего стандарту 2.0).</p>

*Оптимальное разрешение для **P2425HE/P2425HE WOST/P2725HE/P2725HE WOST** составляет **1920 x 1080** при 60 Гц; оптимальное разрешение для **P2425E** составляет **1920 x 1200** при 60 Гц.



Неполадки, связанные с интерфейсом универсальной последовательной шины (USB)

Конкретные симптомы	Что происходит	Возможные решения
Интерфейс USB не работает	Периферийные USB-устройства не работают	<ul style="list-style-type: none">• Убедитесь, что монитор включен.• Отключите и снова подключите кабель восходящей передачи к компьютеру.• Отключите и затем снова подключите периферийные USB-устройства (к разъему нисходящей передачи).• Выключите и затем снова включите монитор.• Перезагрузите компьютер.• Для некоторых USB-устройств, например, внешнего переносного жесткого диска, требуется более высокая сила тока; подключите такое устройство напрямую к компьютеру.
Через разъем USB Type-C не подается питание	Зарядка периферийных USB-устройств невозможна	<ul style="list-style-type: none">• Проверьте совместимость подключаемых устройств со спецификацией USB-C. Разъем USB Type-C (видео и данные) со значком  поддерживает USB 3.2 Gen1 и выход 90 Вт.• Используйте только кабель USB Type-C, входящий в комплект поставки вашего монитора.



<p>Сверхвысокоскоростной (5 Гбит/с) разъем USB (USB 3.2 Gen1) работает медленно</p>	<p>Периферийные устройства со сверхвысокоскоростным (5 Гбит/с) разъемом USB (USB 3.2 Gen1) работают медленно или вообще не работают</p>	<ul style="list-style-type: none"> • Проверьте, поддерживает ли ваш компьютер сверхвысокоскоростной (5 Гбит/с) разъем USB (USB 3.2 Gen1). • Некоторые компьютеры одновременно оснащены разъемами USB 3.2, USB 2.0 и USB 1.1. Убедитесь, что используется правильный разъем USB. • Отключите и снова подключите кабель восходящей передачи к компьютеру. • Отключите и затем снова подключите периферийные USB-устройства (к разъему нисходящей передачи). • Перезагрузите компьютер.
<p>Беспроводные периферийные USB-устройства перестают работать при подключении устройства с разъемом USB 3.2</p>	<p>Беспроводные периферийные USB-устройства реагируют медленно или работают только при уменьшении расстояния между ними и приемником</p>	<ul style="list-style-type: none"> • Увеличьте расстояние между периферийным устройством USB 3.2 и USB-приемником сигналов беспроводной связи. • Расположите USB-приемник сигналов беспроводной связи как можно ближе к беспроводному периферийному USB-устройству. • С помощью удлинительного USB-кабеля расположите USB-приемник сигналов беспроводной связи как можно дальше от разъема USB 3.2.



Беспроводная USB-мышь работает неправильно	При подключении к одному из USB-разъемов на задней стенке монитора беспроводная USB-мышь тормозит или замирает при использовании	Отсоедините приемник беспроводной USB-мыши и вставьте его в один из USB-разъемов быстрого доступа в нижней части монитора.
--	--	--



Нормативная информация

Уведомления о соответствии требованиям Федеральной комиссии по связи США (ФКС) (только для США) и другая нормативная информация

Сведения по уведомлениям ФКС и другой нормативной информации см. на веб-сайте www.dell.com/regulatory_compliance.

База данных Европейского Союза по продуктам для поиска данных о классе энергоэффективности и информационных листовок

P2425HE: <https://eprel.ec.europa.eu/qr/1865677>

P2425HE WOST: <https://eprel.ec.europa.eu/qr/1865680>

P2425E: <https://eprel.ec.europa.eu/qr/1870769>



P2725HE: <https://eprel.ec.europa.eu/qr/1874340>

P2725HE WOST: <https://eprel.ec.europa.eu/qr/1910290>



Обращение в компанию Dell

Для обращения в компанию Dell по вопросам продажи, технической поддержки или обслуживания покупателей см. раздел www.dell.com/contactdell.

-  **ПРИМЕЧАНИЕ:** Услуги различаются в зависимости от страны и типа продукта, поэтому некоторые услуги могут быть недоступны в вашей стране.
-  **ПРИМЕЧАНИЕ:** Если у вас нет активного подключения к Интернету, то контактные сведения можно найти в счете на покупку, упаковочном листе, квитанции или в каталоге продуктов Dell.

