

MCF25F200L MCF25F200L-W

Игровой монитор



Руководство
по эксплуатации

RU

Пайдаланушы
нұсқаулығы

KZ



Введение

Благодарим вас за выбор монитора Machenike.

Пожалуйста, внимательно прочитайте это руководство перед началом работы с вашим устройством и сохраните его для дальнейшего использования. Изображения, используемые в данном руководстве, служат для демонстрации функций устройства и могут незначительно отличаться от действительности.

Производитель оставляет за собой право на внесение изменений в данное руководство без предварительного уведомления.

Данный продукт предназначен исключительно для бытового использования и не может применяться в промышленных или коммерческих целях. Перевозить и хранить продукт необходимо в заводской упаковке согласно указанным на ней манипуляционным знакам. При погрузке, разгрузке и транспортировке соблюдайте осторожность. Транспорт и хранилища должны обеспечивать защиту продукта от атмосферных осадков и механических повреждений.

При обнаружении неисправностей в работе прибора следует немедленно прекратить его использование и передать в ближайший сервисный центр компании HAIER для тестирования, замены или ремонта. В целях безопасности все работы по ремонту и обслуживанию устройства должны выполняться только представителями уполномоченных сервисных центров компании HAIER.

Адреса и телефоны сервисных центров можно узнать на сайте haieronline.ru или по телефону 8-800-250-43-05.

Меры предосторожности

Внимательно прочитайте следующие инструкции, и действуйте в соответствии с этими правилами во избежание возникновения опасности или нарушения закона. Информация о значении логотипа WEEE (утилизация электрического и электронного оборудования):



Логотип WEEE на изделии или его упаковке указывает на то, что это изделие запрещено утилизировать или перерабатывать с бытовыми отходами. Вы несете ответственность за доставку всех ваших электронных устройств или электрического оборудования в пункт сбора опасных отходов для их последующей утилизации. Сбор и правильная утилизация электронных устройств и электрического оборудования — залог сохранения природных ресурсов. Переработка электронных устройств и электрического оборудования обеспечивает сохранение здоровья человека и чистоту окружающей среды.

Розетка для подключаемого оборудования должна быть установлена вблизи оборудования и должна быть легко доступна.



**HDMI - мультимедийный интерфейс
высокой четкости, а также товарный
знак HDMI Licensing Administrator, Inc.,
зарегистрированный в Соединенных Штатах
и других странах**

- Изделие подходит для использования в нетропических зонах на высоте ниже 2 000 метров над уровнем моря.
- Не допускайте ударов монитора от падения на землю или иного сильного воздействия.
- Не используйте устройство в условиях слишком низкой или слишком высокой температуры (< 35 °C), при высокой влажности или запыленности в течение продолжительного времени.
- Не подвергайте монитор воздействию прямых солнечных лучей.
- Не подвергайте устройство воздействию сильных магнитных полей или статического электричества.
- В случае попадания на устройство воды или иной жидкости немедленно выключите его и не используйте до тех пор, пока не высохнет.

- Не чистите монитор с помощью мощных средств, содержащих химические элементы, или с использованием другой жидкости, чтобы избежать повреждений, вызванных коррозией и влагой. Если необходимо очистить поверхность, используйте сухую мягкую ткань.
- Наша компания не несет ответственности за потерю или удаление данных из изделия, вызванные неисправной работой программного обеспечения и оборудования, техническим обслуживанием или любым другим обстоятельством.
- Не разбирайте устройство самостоятельно во избежание потери права на гарантийное обслуживание.
- Руководство по началу работы и соответствующее программное обеспечение могут быть обновлены в любое время. Для самостоятельной загрузки обновленной версии посетите веб сайт <https://haieronline.ru/support>, иным образом уведомления не предоставляются.
- Соблюдайте все предостережения и инструкции, обозначенные на мониторе.
- Не используйте аксессуары, не рекомендованные производителем, так как это может привести к опасности.
- Не размещайте монитор вблизи источников воды, таких как ванны, умывальники, кухонные раковины, стиральные машины, влажные подвалы или плавательные средства.
- Не ставьте монитор на неустойчивую платформу или столешницу, если монитор упадет и травмирует кого-либо или повредит сам монитор.
- Используйте только рекомендованные производителем или проданные вместе с монитором крепления для установки на стол, настенную панель или полку, следуйте инструкциям производителя и используйте одобренные производителем крепления.
- При установке на стену или полку следуйте инструкциям производителя и используйте одобренные производителем монтажные инструменты.
- Пазы и отверстия на корпусе или его задней и нижней части предназначены для вентиляции, а также служат для обеспечения надежной работы устройства и предотвращения ее перегрева. Они также служат для обеспечения надежной работы аппарата и предотвращения его перегрева.
- Не ставьте монитор на кровать, диван, ковер или другую подобную поверхность во избежание блокировки охлаждающих отверстий.
- Не ставьте монитор рядом или сверху источника тепла, например, радиатора. Не встраивайте монитор в нишу или мебель, если она не оборудовано достаточной вентиляцией.
- Монитор следует использовать только с тем типом источника питания, который указан на его заводской табличке. Если у вас возникли вопросы относительно типа используемого источника питания, обратитесь к дилеру.

- Не оставляйте шнур питания в месте, где он может быть случайно задет пользователями.
- В качестве дополнительной защиты выключайте питание, когда монитор не используется; отключайте блок питания от розетки, чтобы предотвратить скачки напряжения на мониторе через шнур питания.
- Не перегружайте розетку и не удлиняйте шнур питания, иначе это может привести к пожару или поражению электрическим током.
- Не допускайте попадания посторонних предметов в пазы корпуса во избежание возникновения точек высокого напряжения или короткого замыкания деталей и возникновения пожара или поражения электрическим током.
- Если монитор неисправен, не открывайте корпус, не ремонтируйте монитор самостоятельно, обратитесь в центр послепродажного обслуживания для проверки и ремонта
- В следующих случаях сначала отключите монитор от розетки и обратитесь в центр послепродажного обслуживания для проверки и ремонта:
 - Шнур питания или вилка питания повреждены.
 - На монитор пролита жидкость.
 - На монитор попали дождь и вода.
 - Вы уронили монитор и повредили корпус
- Изображение на мониторе не соответствует ожиданиям и вы использовали все возможности встроенного меню для настройки.

1. Сборка устройства

Установка подставки монитора

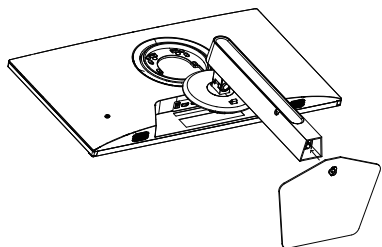

1. Возьмите основание и соедините с ногой монитора как указано на рисунке

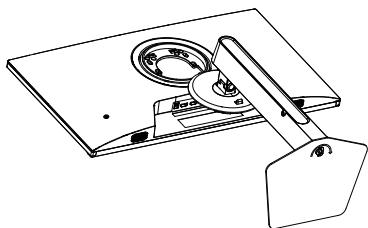

2. Поверните винты, чтобы закрепить как ногу, так и основание.

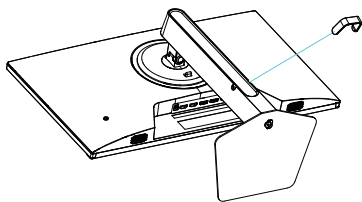

3. Соедините собранную подставку с монитором. Установите скобу до щелчка.

Снятие подставки монитора

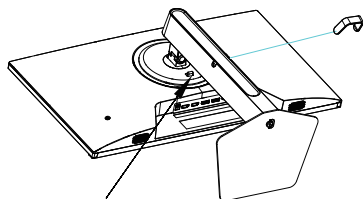

1. Снимите скобу, затем нажмите кнопку быстрой фиксации вверх.

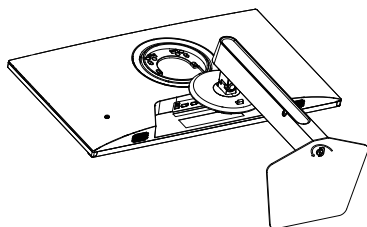

2. Поверните винты, чтобы отсоединить ногу монитора от основания.

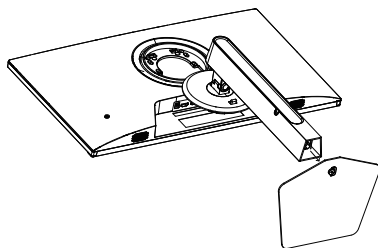

3. Потяните основание в направлении, показанном на рисунке и разберите подставку.

2. Подключение монитора

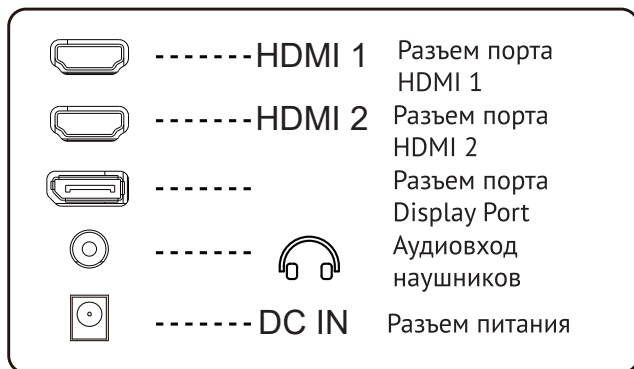

1. Выключите компьютер и выньте вилку из розетки шнура питания.
2. Подсоедините видеокабель к соответствующему разъему задней панели монитора.
3. Подсоедините шнур питания к входному разъему постоянного тока на задней панели монитора, а другой конец шнура питания подключите к ближайшей розетке.
4. Включите питание компьютера и монитора. Если на мониторе появилось изображение, то подключение выполнено правильно. Если на дисплее нет изображения, следует проверить все кабели.

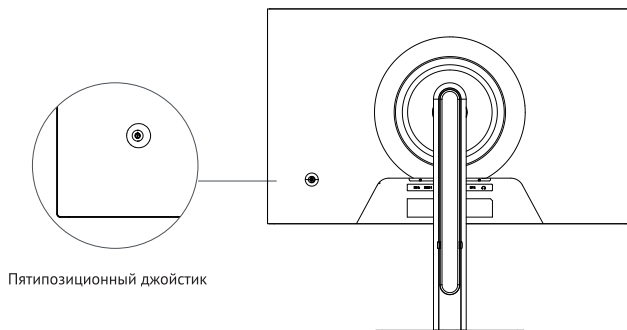

3. Кнопки управления





Пятипозиционный джойстик

Действие	Результат действия	
	На экране нет меню	На экране отображается меню
Короткое нажатие вправо 	Вызов меню	Ввод /Выбор пункта меню/Нажмите и удерживайте меню в течение 5 секунд, чтобы разблокировать
Короткое нажатие вверх/вниз 		Переключение меню/настройка значения
Короткое нажатие влево 		Возврат

Кнопка включения

Короткое нажатие в центр кнопки 	Включение
Нажатие в течении 3-5 секунд в центр кнопки 	Выключение

Состояние индикатора

	Не горит	Выключен
	Синий цвет	Включен
	Желтый цвет	Спящий режим

4. Экранное меню (OSD)

Экранное меню используется для выбора и изменения настроек монитора и его изображения. Краткое описание разделов OSD:

Уровень 1	Уровень 2	Уровень 3
Источник сигнала	DP	
	HDMI1	
	HDMI2	
Игра	Adaptive-Sync	Выкл
		Вкл
	Время отклика	Выкл
		Стандартный
		Быстрый
		Очень быстрый
	Счётчик FPS	Выкл
		Вкл
	Прицел	Выкл
		Прицел 1
		Прицел 2
		Прицел 3
		Прицел 4
	Таймер	Выкл
		15:00
		30:00
		45:00
		60:00
HDR	Выкл	
	HDR Стандарт	
	HDR Highlight	
MPRT	Выкл	
	Стандарт	
	Быстрый	
	Очень быстрый	
Изображение	Яркость	0-100
	Контрастность	0-100
	Баланс тёмного	0-100
	Резкость	0-100
	Динам. контрастность	Выкл
		Вкл
	Соотн-е сторон	Широкоформатн.
4:3		

Уровень 1	Уровень 2	Уровень 3
Настройки изображения	Пресеты	Стандарт
		Чтение
		Кино
		Игра
		FPS
		RTS
	Цв. температура	Тёплая
		Стандарт
		Прохладная
		SRGB
	Low blue light	Пользовательск.
		Выкл
		Низкий
		Средний
Оттенок	Высокий	
	0-100	
Насыщенность	0-100	
Звук	Без звука	Выкл
		Вкл
	Громкость	0-100
Настройки OSD меню	Язык	English
		简体中文
		한국어
		РУССКИЙ
		Español
		日本語
		Francais
	Горизонт. положение	0-100
	Верт. положение	0-100
	Прозрачность OSD	0-100
Таймаут OSD	0-100	
Другое	Сброс	

5. Технические характеристики MCF25F200L/MCF25F200L-W

Дисплей	Тип панели	Fast IPS
	Изогнутый экран	Нет
	Соотношение сторон	16:9
	Поддержка HDR	HDR10
	Разрешение	1920x1080
	Цветовое покрытие	99% sRGB, 93% DCI-P3
	$\Delta E < 2$	Да
	Яркость (нит)	300
	Контрастность	1000:1
	Динамическая контрастность	1000000:1
	Углы обзора (Гориз./Верт.)	178° / 178°
	Глубина цвета	8 бит
	Количество цветов	16.7 млн
	Время отклика	5 ms / 1 ms (OD)
	Частота обновления дисплея	200 Гц
Интерфейсы и порты	Покрывание дисплея	Матовое
	Безрамочный дизайн	3-х сторонний
	HDMI 1.4	Нет
	HDMI 2.0	2
	DP 1.4	1
Регулировки стенда	VESA	75 x 75 мм
	Аудиовыход mini jack	Да
	Регулирование угла поворота	-30°~+30°
	Регулирование угла наклона	-5°~+20°
Питание	Вращение дисплея	90°
	Настройка высоты	0-120 мм
	Энергопотребление, Вт	36 Вт
	Потребление в режиме сна	>0.5 Вт
Кабели в комплекте	Потребление в выкл. состоянии	>0.3 Вт
	Адаптер питания	Внешний
	Длина кабеля питания	1.5 м
	Кабель DP в комплекте	да, 1.8 м
Программные настройки	Кабель HDMI в комплекте	да, 1.8 м
	Выбор цветовой температуры	Да
	Технология защиты зрения Low Blue Light	Да
	Adaptive Sync	Да
	Overdrive	Да
Game Plus	Да	

Комплектация MCF25F200L/MCF25F200L-W

- Монитор MCF25F200L/MCF25F200L-W
- Настольное крепление монитора
- Инструкция
- Гарантийный талон
- Адаптер питания
- Кабель HDMI
- Кабель Display Port

ОБСЛУЖИВАНИЕ КЛИЕНТОВ

Мы рекомендуем обращаться в службу поддержки клиентов компании Haier, а также использовать оригинальные запасные части. Если у вас возникли проблемы с вашей бытовой техникой, пожалуйста, обратитесь:

— к вашему официальному дилеру или в наш колл-центр:

- 8-800-250-43-05 (РФ),
- 8-10-800-2000-17-06 (РБ),

— на сайт haieronline.ru, где вы можете оставить заявку на обслуживание, а также найти ответы на часто задаваемые вопросы. Обращаясь в наш сервисный центр, пожалуйста, подготовьте следующую информацию, которую вы можете найти на паспортной табличке и в чеке:

Модель _____

Серийный номер _____

Дата продажи _____

Также, пожалуйста, проверьте наличие гарантии и документов о продаже. Важно! Отсутствие на приборе серийного номера делает невозможной для Производителя идентификацию прибора и, как следствие, его гарантийное обслуживание. Запрещается удалять с прибора заводские идентифицирующие таблички. Отсутствие заводских табличек может стать причиной отказа выполнения гарантийных обязательств. В настоящий документ могут быть внесены изменения без предварительного уведомления.

Производитель оставляет за собой право вносить изменения в конструкцию и комплектацию изделия без дополнительного уведомления.

Кіріспе

Machenike мониторын таңдағаныңыз үшін алғыс білдіреміз. Құрылғыңызбен жұмыс жасауды бастамас бұрын осы нұсқаулықты мұқият оқып шығыңыз және оны болашақта пайдалану үшін сақтап қойыңыз. Осы нұсқаулықта пайдаланатын суреттер құрылғының функцияларын көрсету үшін қолданылады және шынайыдан сәл өзгеше болуы мүмкін.

Өндіруші алдын ала ескертусіз осы нұсқаулыққа өзгерістер енгізу құқығын өзіне қалдырады.

Бұл өнім тек тұрмыстық пайдалануға арналған және оны өнеркәсіптік немесе коммерциялық мақсаттарда пайдалануға болмайды. Өнімді қаптамасында көрсетілген манипуляциялық белгілерге сәйкес зауыттық қаптамасында тасымалдау және сақтау қажет. Тиеу, түсіру және тасымалдау кезінде сақ болыңыз. Көлік пен қойма өнімнің атмосфералық жауын-шашыннан және механикалық зақымдалудан қорғалуын қамтамасыз етуі тиіс.

Аспаптың жұмысында ақаулықтар анықталған жағдайда оны пайдалануды дереу тоқтатып, тестілеу, ауыстыру немесе жөндеу үшін HAIER компаниясының жақын жердегі сервистік орталығына тапсыру керек. Қауіпсіздік мақсатында құрылғыға жөндеуді және оған қызмет көрсету бойынша барлық жұмыстарды тек қана HAIER компаниясының уәкілетті сервистік орталықтарының өкілдері жүргізуі тиіс.

Сервистік орталықтардың мекенжайлары мен телефондарын
<https://haieronline.kz> сайтынан
немесе 8 800 070 01 29 телефоны арқылы табуға болады.

Сақтық шаралары

Келесі нұсқауларды мұқият оқып шығыңыз және қауіптіліктің пайда болуын немесе заңның бұзылуының алдын алу үшін осы ережелерге сәйкес әрекет етіңіз.



WEEE логотипінің мағынасы туралы ақпарат (электрлік және электронды жабдықты кәдеге жарату):

Бұйымдағы немесе оның қаптамасындағы WEEE логотипі бұл бұйымды тұрмыстық қалдықтармен бірге кәдеге жаратуға немесе қайта өңдеуге тыйым салынатындығын көрсетеді. Сіз барлық электрондық құрылғыларыңыз немесе электр жабдықтарыңызды кейіннен кәдеге жарату үшін қауіпті қалдықтарды жинау орнына жеткізуге жауаптысыз. Электрондық құрылғылар мен электр жабдықтарын жинау және дұрыс кәдеге жарату – табиғи ресурстарды сақтаудың кепілі. Электрондық құрылғылар мен электр жабдықтарын қайта өңдеу адам денсаулығы мен қоршаған ортаның тазалығын сақтауды қамтамасыз етеді.

Қосылатын жабдыққа арналған розетка жабдықтың жанында орнатылуы керек және оңай қолжетімді болуы тиіс. • Бұйым теңіз деңгейінен 2000 метрден төмен тропикалық емес аймақтарда қолдануға жарамды.

- Монитордың жерге құлауынан немесе басқа да қатты әсерден соққыларына жол бермеңіз.
- Құрылғыны ұзақ уақыт ішінде тым төмен немесе тым жоғары температурада (< 35 °C), жоғары ылғалдылықта немесе шаңдану жағдайында пайдаланбаңыз.
- Мониторды тікелей күн сәулесінің әсеріне ұшыратпаңыз.
- Құрылғыны күшті магнит өрістеріне немесе статикалық электр қуатының әсеріне ұшыратпаңыз.
- Құрылғыға су немесе басқа сұйықтық тиген жағдайда оны дереу өшіріп, құрғағанша пайдаланбаңыз.
- Коррозия мен ылғалдың салдарынан болатын зақымдануларды болдырмау үшін мониторды химиялық элементтері бар жуғыш заттармен немесе басқа сұйықтықты пайдалану арқылы тазаламаңыз. Беткейді тазалау қажет болса, құрғақ, жұмсақ матаны пайдаланыңыз.
- Біздің компания бағдарламалық жасақтама мен жабдықтың дұрыс жұмыс істемеуінен, техникалық қызмет көрсетуден немесе кез-келген басқа жағдайдан туындаған деректердің жоғалуы немесе бұйымнан жойылуы үшін жауап бермейді.

- Кепілдік қызмет көрсету құқығын жоғалтпау үшін құрылғыны өз бетіңізше бөлшектемеңіз.
- Жұмысты бастау жөніндегі нұсқаулық пен тиісті бағдарламалық жасақтама кез келген уақытта жаңартылуы мүмкін. Жаңартылған нұсқаны өз бетіңізше жүктеу үшін <http://www.haieronline.kz/support> веб-сайтына кіріңіз, басқаша түрде хабарламалар берілмейді.
- Мониторда көрсетілген барлық ескертулер мен нұсқауларды орындаңыз.
- Өндіруші ұсынбаған аксессуарларды пайдаланбаңыз, себебі бұл қауіпке әкелуі мүмкін.
- Мониторды ванналар, қол жуғыштар, ас үй шұңғылшалары, кір жуғыш машиналар, дымқыл жертөлелер немесе жүзу құралдары сияқты су көздеріне жақын орналастырмаңыз.
- Монитор құлап, біреуді жарақаттаса немесе монитордың өзіне зақым келтіретін болса, мониторды тұрақсыз платформаға немесе үстелдің үстіне қоймаңыз.
- Үстелге, қабырға панеліне немесе сөреге орнату үшін өндіруші ұсынған немесе монитормен бірге сатылған бекіткіштерді ғана пайдаланыңыз, өндірушінің нұсқауларын орындаңыз және өндіруші мақұлдаған бекіткіштерді пайдаланыңыз.
- Қабырғаға немесе сөреге орнатқан кезде өндірушінің нұсқауларын орындаңыз және өндіруші мақұлдаған монтаждау құралдарын пайдаланыңыз.
- Корпустағы немесе оның артқы және төменгі бөлігіндегі ойықтар мен тесіктер желдетуге арналған, сонымен қатар құрылғының сенімді жұмыс істеуін қамтамасыз ету және оның қызып кетуіне жол бермеу үшін қызмет етеді. Олар сондай-ақ аппараттың сенімді жұмысын қамтамасыз ету және оның қызып кетуіне жол бермеу үшін қызмет етеді.
- Салқындату саңылауларының бітелуіне жол бермеу үшін мониторды төсекке, диванға, кілемге немесе басқа ұқсас беткейге қоймаңыз.
- Мониторды радиатор сияқты жылу көзінің жанына немесе үстіне қоймаңыз. Егер жеткілікті желдетумен жабдықталмаған болса, мониторды текшеге немесе жиһазға кіріктірмеңіз.
- Мониторды тек оның зауыттық тақтайшасында көрсетілген қуат көзінің түрімен ғана пайдалану керек. Егер сізде қолданылатын қуат көзінің түріне қатысты сұрақтарыңыз болса, дилерге хабарласыңыз.
- Қуат сымын пайдаланушылар кездейсоқ тиіп кетуі мүмкін жерде қалдырмаңыз.
- Қосымша қорғаныс ретінде монитор пайдаланылмаған кезде қуат көзін өшіріңіз; қуат сымы арқылы монитормдағы кернеудің секірісін болдырмау үшін қуат блогын розеткадан ажыратыңыз.
- Розетканы шамадан тыс жүктемеңіз немесе қуат сымын ұзартпаңыз, әйтпесе бұл өртке немесе электр тогының соғуына әкелуі мүмкін.

- Бөлшектердің жоғары кернеу немесе қысқа тұйықталу нүктелерінің пайда болуын және өрт немесе электр тогының соғуын болдырмау үшін бөгде заттардың корпустың ойықтарына түсуіне жол бермеңіз.
- Егер монитор ақаулы болса, корпусты ашпаңыз, мониторды өз бетіңізше жөндемеңіз, тексеру және жөндеу үшін сатудан кейінгі қызмет көрсету орталығына хабарласыңыз
- Келесі жағдайларда алдымен мониторды розеткадан ажыратып, тексеру және жөндеу үшін сатудан кейінгі қызмет көрсету орталығына хабарласыңыз:
 - Қуат сымы немесе қуат ашасы зақымдалған.
 - Мониторға сұйықтық төгілген.
 - Мониторға жаңбыр мен су тиген.
 - Сіз мониторды құлатып, корпусты зақымдадыңыз
- Монитордағы сурет күткендей емес және сіз баптау үшін кірістірілген мәзірдің барлық мүмкіндіктерін пайдаландыңыз.

1. Құрылғыны құрастыру

Кронштейнді орнату

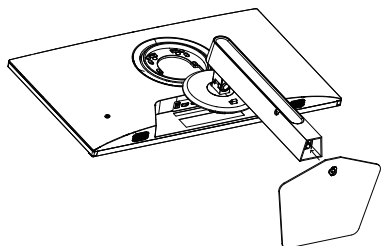

1. Негізді алыңыз және қосыңыз суретте көрсетілгендей кронштейнмен

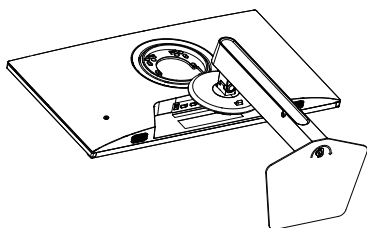

2. Кронштейнді де, негізді де бекіту үшін бұрандаларды бұраңыз.

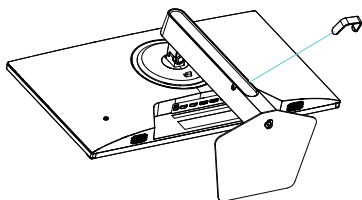

3. Жиналған түйінді мониторға қосыңыз. Кронштейнді басылғанша орнатыңыз.

Кронштейнді алу

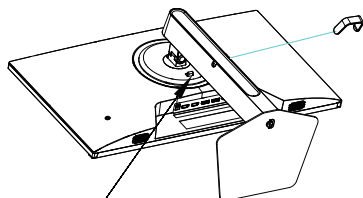

1. Қапсырманы алыңыз, содан кейін жылдам алу түймесін ЖОҒАРЫ басыңыз.

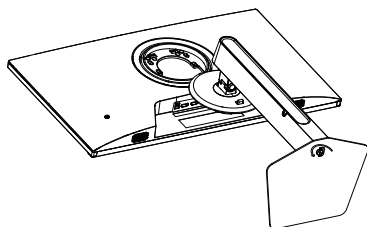

2. Кронштейнді негізден ажырату үшін бұрандаларды бұраңыз.

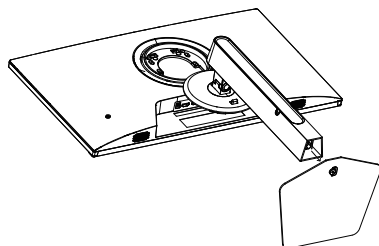

3. Бөліңіз және кронштейн суретте көрсетілген бағытта негіз.

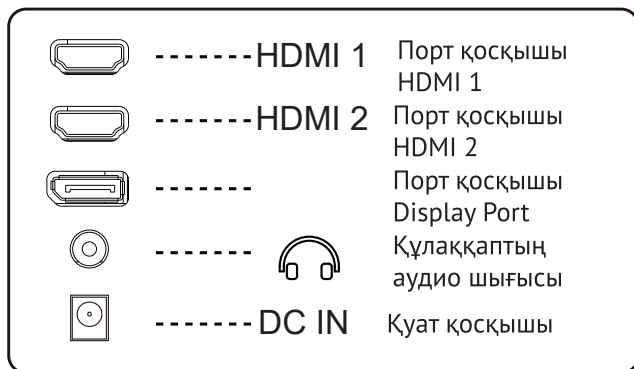

2. Мониторды қосу

- 1.Компьютерді өшіріп, қуат сымының розеткасынан штепсельді алыңыз.
2. Бейне кабелін монитордың артқы жағындағы тиісті қосқышқа қосыңыз.
3. Қуат сымын монитордың артқы жағындағы тұрақты ток кіріс ұясына қосыңыз, ал қуат сымының екінші ұшын жақын маңдағы розеткаға қосыңыз.
4. Компьютер мен монитордың қуатын қосыңыз. Егер мониторда сурет пайда болса, онда байланыс дұрыс орындалады. Егер дисплейде сурет болмаса, барлық кабельдерді тексеру керек.

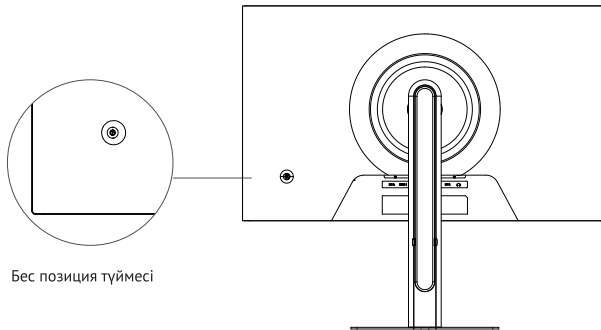

3. Басқару түймелері



Операция	Операция нәтижесі	
	Экранда мәзір жоқ	Экранда мәзір көрсетіледі
Оңға қысқа басу 	Мәзір қоңырауы	Мәзір элементін енгізу / таңдау / құлыпты ашу үшін мәзірді 5 секунд басып тұрыңыз
Қысқа жоғары/төмен басу 		Мәзірді ауыстыру / мәнді реттеу
Солға қысқа басу 		Қайтару

Қуат түймесі

Түйменің ортасына қысқа басу  Қосу

Түйменің ортасына 3-5 секунд басыңыз  Өшіру

Индикатордың күйі

 Жанбайды  Өшірулі

 Көк түс  Қосылған

 Сары түс  Ұйқы режимі

4. Экрандық Мәзір (OSD)

Экран мәзірі монитор мен оның кескінінің параметрлерін таңдау және өзгерту үшін қолданылады. OSD бөлімдерінің қысқаша сипаттамасы:

1 деңгей	2 деңгей	3 деңгей		
Сигнал көзі	DP			
	HDMI1			
	HDMI2			
Ойын	Adaptive-Sync	Өшіру Қоса алғанда		
	Жауап беру уақыты	Өшіру	Стандартты	
		Жылдам	Өте жылдам	
		FPS есептегіші	Өшіру	Қоса алғанда
			Көздеуіш	Өшіру
	Көздеуіш 2	Көздеуіш 3		
	Көздеуіш 4	Таймер		
	Өшіру			15:00
	30:00		45:00	
	60:00		HDR	
	Өшіру	HDR стандарты		
	HDR Highlight	MPRT		
	Өшіру		Стандарт	
	Жылдам		Өте жылдам	
	Сурет		Жарықтық	0-100
		Контраст қатынасы	0-100	
Қараңғылықты теңестіру		0-100		
Айқындық		0-100		
Динам. контраст қатынасы		Өшіру	Қоса алғанда	
		Тараптардың өзара қатынасы	Keң форматты.	
		4:3		

1 деңгей	2 деңгей	3 деңгей
Кескін параметрлері	Алдын ала орнатулар	Стандарт
		Оқылым
		Кино
		Ойын
		FPS
		RTS
	Цв. температура	Жылы
		Стандарт
		Салқын
		SRGB
	Low blue light	Пайдаланушы.
		Өшіру
		Төмен
	Реңк	Орташа
Жоғары		
0-100		
Қанықтылық	0-100	
	0-100	
Дыбыс	Дыбыс жоқ	Өшіру
	Дыбыс деңгейі	Қоса алғанда
OSD мәзірінің параметрлері	Тіл	0-100
		English
		简体中文
		한국어
		ОРЫСША
		Español
		日本語
	Francais	
	Көкжиек. ереже	0-100
	Тік ереже	0-100
OSD ашықтығы	0-100	
OSD күту уақыты	0-100	
Басқалар	Қалпына келтіру	

5. MCF25F200L / MCF25F200L-W техникалық сипаттамалары

Көрсету	Панель түрі	Fast IPS
	Қысқь экран	Жоқ
	Жақтардың арақатынасы	16:9
	HDR қолдауы	HDR10
	Рұқсат	1920x1080
	Түсті жабын	99% sRGB, 93% DCI-P3
	$\Delta E < 2$	Иә
	Жарықтық (нит)	300
	Контраст қатынасы	1000:1
	Динамикалық контраст қатынасы	1000000:1
	Көру бұрыштары (Көлденең/Верт.)	178° / 178°
	Түс тереңдігі	8 бит
	Түстер саны	16,7 млн
	Жауап беру уақыты	5 ms/ 1 ms (OD)
Интерфейстер мен порттар	HDMI 2.0	2
	DP 1.4	1
	VESA	75 x 75
	Mini jack аудио шығысы	Иә
Стенді реттеу	Бұрылу бұрышын реттеу	-30°~+30°
	Еңкею бұрышын реттеу	-5°~+20°
	Дисплейдің айналуы	90°
	Биіктікті орнату	0-120 мм
Тамақтандыру	Энергия тұтыну, Вт	36 Вт
	Ұйқы режимінде тұтыну	<0.5 Вт
	Тұтыну өшірулі. жай-күйі	<0.3 Вт
	Қуат адаптері	Сыртқы
Жиықтағы кабельдер	Қуат кабелінің ұзындығы	1.5 м
	Жиынтықта DP кабелі	иә, 1.8 м
	HDMI кабелі жиынтықта	иә, 1.8 м
Бағдарламалық жасақтама параметрлері	Түс температурасын таңдау	Иә
	Көруді қорғаудың Low Blue Light технологиясы	Иә
	Adaptive Sync	Иә
	Overdrive	Иә
	Game Plus	Иә

Жиықтау MCF25F200L / MCF25F200L-W

- MCF25F200L/MCF25F200L-W мониторы
- Мониторды үстелге бекіту
- Нұсқаулық
- Кепілдік талоны
- Қуат адаптері
- HDMI кабелі
- Display Port Кабелі

КЛИЕНТТЕРГЕ ҚЫЗМЕТ КӨРСЕТУ

Біз Haier компаниясының клиенттерге қолдау көрсету қызметіне хабарласуды, сондай-ақ түпнұсқа қосалқы бөлшектерді пайдалануды ұсынамыз. Егер сіздің тұрмыстық техникаңызда мәселелер туындаса, мынаған жүгініңіз:

- сіздің ресми дилеріңізге немесе біздің байланыс орталығына:

• 8-800-070-01-29 (PK)

- <https://haieronline.kz> сайтына, онда сіз қызметке өтініш қалдыра аласыз, сонымен қатар жиі қойылатын сұрақтарға жауап таба аласыз. Сервистік орталығымызға жүгіне отырып, паспорт тақтайшасынан және түбіртектен табуға болатын төмендегі ақпаратты дайындауыңызды өтінеміз:

Үлгі _____

Сериялық нөмірі _____

Сатылған күні _____

Сондай-ақ, кепілдік пен сату құжаттарының болуын тексеріңіз Маңызды! Аспапта сериялық нөмірінің болмауы Өндіруші үшін аспапты сәйкестендіруді және нәтижесінде кепілдікті қызмет көрсетуді мүмкін емес етеді. Аспаптан зауыттық сәйкестендіру тақтайшаларын алып тастауға тыйым салынады. Зауыттық тақтайшалардың болмауы кепілдік міндеттемелерді орындаудан бас тартуға себеп болуы мүмкін. Осы құжатқа алдын ала ескертусіз өзгерістер енгізілуі мүмкін. Өндіруші бұйымның құрылымы мен жиынтығына қосымша ескертусіз өзгерістер енгізу құқығын өзіне қалдырады.



RU

Изготовитель, страна производства, дата производства и гарантийный срок указаны на упаковке. Перед использованием устройства внимательно прочтите это руководство пользователя и сохраните его для дальнейшего использования.

Изготовитель:
«Haier Overseas Electric Appliances Corp. Ltd.»,
Room S401, Haier Brand building, Haier Industry park
Hi-tech Zone, Laoshan District, Qingdao, China

Уполномоченная организация / импортер:
ООО «ХАР», 121099, город Москва, Новинский
бульвар, дом 8, этаж 16, офис 1601.

Уполномоченная организация в Республике
Казахстан: ТОО «Хайер Мидл Эйжа», 050000,
город Алматы, Медеуский район, Проспект
Достык, дом 210.

Сделано в Китае



KZ

Дайындаушы, өндіріс елі, өндіріс күні және кепілдік мерзімі қаптамада көрсетілген. Құрылғыны пайдаланбас бұрын, осы пайдалану жөніндегі нұсқаулықты мұқият оқып шығып, алдағы уақытта пайдалану үшін сақтап қойыңыз.

Өндіруші: «Haier Overseas Electric Appliances Corp. Ltd.», Room S401, Haier Brand building, Haier Industry park Hi-tech Zone, Laoshan District, Qingdao, China

Қазақстан Республикасындағы уәкілетті ұйым/
импорттаушы:
«Хайер Мидл Эйжа» ЖШС, 050000,
Алматы қаласы, Медеу ауданы, Достық даңғылы,
210 ғимарат.

Қытайда жасалған

