

# BenQ



## XL

**MONITOR FOR  
e-SPORTS**

Серия XL  
Руководство пользователя

## Авторское право

Авторское право © 2024 BenQ Corporation. Все права защищены. Без предварительного письменного разрешения BenQ Corporation запрещается воспроизведение любой части настоящей публикации, ее передача, перезапись, сохранение в системах поиска информации или перевод на любой язык или компьютерный язык в любой форме и любыми средствами (электронными, механическими, магнитными, оптическими, химическими, вручную или иным способом).

## Отказ от ответственности

Корпорация BenQ не дает никаких обещаний или гарантий, как явных, так и подразумеваемых, относительно содержания данного документа, включая любые гарантии коммерческой пригодности или соответствия любой определенной цели. Кроме того, BenQ Corporation оставляет за собой право время от времени пересматривать настоящую публикацию и вносить в нее изменения. Корпорация BenQ не обязана уведомлять кого-либо о таких исправлениях или изменениях.

Разработанная компанией BenQ технология отображения без мерцания обеспечивает стабильную подсветку за счет использования регулятора (диммера) постоянного тока, который устраняет основную причину мерцания монитора, делая просмотр более комфортным для глаз. На результаты работы функции устранения мерцания могут повлиять внешние факторы, такие как невысокое качество кабеля, нестабильность источника питания, интерференция сигналов, ненадлежащее заземление и т.п. (Применимо только к моделям с функцией устранения мерцания.)

## BenQ ecoFACTS

BenQ has been dedicated to the design and development of greener product as part of its aspiration to realize the ideal of the "Bringing Enjoyment 'N Quality to Life" corporate vision with the ultimate goal to achieve a low-carbon society. Besides meeting international regulatory requirement and standards pertaining to environmental management, BenQ has spared no efforts in pushing our initiatives further to incorporate life cycle design in the aspects of material selection, manufacturing, packaging, transportation, using and disposal of the products. BenQ ecoFACTS label lists key eco-friendly design highlights of each product, hoping to ensure that consumers make informed green choices at purchase. Check out BenQ's CSR Website at <http://csr.BenQ.com/> for more details on BenQ's environmental commitments and achievements.



# Поддержка продукта

Этот документ призван предоставить покупателям самую последнюю и точную информацию, поэтому все его содержимое может время от времени меняться без предварительного уведомления. Самая последняя версия этого документа и другая информация о продукте доступны на веб-сайте. Доступные файлы зависят от конкретной модели.

1. Подключите компьютер к Интернету.
2. Зайдите на местный веб-сайт с сайта [ZOWIE.BenQ.com](http://ZOWIE.BenQ.com). Компоновка страниц на веб-сайтах и их содержание могут быть разными для разных регионов/стран.



Official Website

- Руководство пользователя и соответствующий документ: [ZOWIE.BenQ.com](http://ZOWIE.BenQ.com) > **Поддержка** > **Часто задаваемые вопросы** или **Загрузки и часто задаваемые вопросы** > название модели > **User Manual (Руководство пользователя)**
- Драйверы: [ZOWIE.BenQ.com](http://ZOWIE.BenQ.com) > **Поддержка** > **Часто задаваемые вопросы** или **Загрузки и часто задаваемые вопросы** > название модели > **Driver (Драйвер)**
- Программное обеспечение и приложения: [ZOWIE.BenQ.com](http://ZOWIE.BenQ.com) > **Поддержка** > **Часто задаваемые вопросы** или **Загрузки и часто задаваемые вопросы** > название модели > **Software (Программное обеспечение)**
- (Только для стран Европейского Союза) Информация о разборке: Доступно на странице загрузки руководства пользователя. Этот документ предоставлен в соответствии с Регламентом Европейского Союза (EU) 2019/2021 для ремонта или вторичной переработки вашего продукта. Для обслуживания в течение гарантийного срока всегда обращайтесь в местный сервисный центр. Для ремонта продукта с истекшим сроком гарантии советуем обратиться к специалисту по техническому обслуживанию и приобрести детали для ремонта у компании BenQ для обеспечения совместимости. Не разбирайте продукт, если не знаете, к каким последствиям это может привести. Если не сможете найти информацию о порядке разборки вашего продукта, то обратитесь за помощью в местный сервисный центр.

Для просмотра дополнительных обучающих видеороликов, советов или информации о продуктах посетите наши каналы (доступность зависит от региона).

- [ZOWIE на YouTube](#)
- [ZOWIE на Bilibili](#)



ZOWIE on YouTube



ZOWIE on Bilibili

Регистрационный номер EPREL:

XL2411K: 343952

XL2540K: 343954

XL2546K: 343953

XL2566K: 1176696

# Содержание

Авторское право .....	2
Поддержка продукта .....	3
Меры безопасности .....	6
Безопасность электропитания.....	6
Установка .....	7
Эксплуатация .....	7
Замечания по безопасности для ПДУ (применимо, если пульт ДУ входит в комплект поставки) .....	8
Примечания о безопасном использовании батареек (применимо, если пульт ДУ входит в комплект поставки) .....	8
Уход и чистка .....	9
Обслуживание.....	10
Общая информация о гарантии .....	10
Начало работы .....	12
Знакомство с вашим монитором .....	14
Вид спереди .....	14
Вид сзади .....	14
Подключения .....	15
Порядок сборки монитора .....	17
Отсоединение стойки от основания .....	22
Регулировка высоты монитора .....	24
Регулировка угла обзора .....	25
Поворот монитора .....	26
Установка экрана (антибликового козырька, опция) .....	28
Использование комплекта настенного крепления монитора (покупается отдельно) .....	31
Обновление драйвера монитора .....	32
Загрузка файлов драйвера для ЖК-монитора из Интернета.....	32
Порядок регулировки параметров монитора .....	34
Панель управления .....	34
S Switch.....	34
5-позиционный контроллер и основные действия с меню .....	36
Использование Клавиш поворота .....	37
Использование <b>Меню быст.доступа</b> .....	38
Регулировка режима отображения .....	40
Выбор подходящего режима изображения .....	40
Настройка вашего собственного игрового режима.....	40
Хранение игровых режимов в минипульте S Switch .....	41
Включение цветового зрения для слабовидящих ( <b>Color Weakness (Снижение цветовой чувствительности)</b> ) .....	42
Настройка функции "Динамическая точность" (только определенные модели) .....	42
Активация соответствующей стандарту VESA функции "Адаптивная синхронизация" для DisplayPort (XL2540K / XL2546K / XL2566K) .....	42

Использование <b>Масштабирование</b> .....	42
Первоначальная настройка для игр при 144 / 240 / 360 Гц.....	43
<b>Перемещение по главному меню</b> .....	45
Меню <b>Режим</b> .....	46
Меню <b>Цвет</b> .....	48
Меню <b>Изображение</b> .....	50
Меню <b>Сохранить</b> .....	52
Меню <b>Дисплей</b> .....	54
Меню <b>Пользов.</b> .....	57
Меню <b>Система</b> .....	60
<b>Устранение неполадок</b> .....	64
Часто задаваемые вопросы.....	64

# Меры безопасности

## Безопасность электропитания



Для обеспечения долгого срока службы и оптимальной работы вашего монитора соблюдайте эти инструкции по технике безопасности.



- Для отключения электропитания данного устройства необходимо вытащить вилку шнура питания из сетевой розетки.
- Отключение данного оборудования от сети осуществляется отсоединением шнура питания. Поэтому электрическая розетка должна быть расположена рядом с оборудованием, а доступ к ней должен быть свободен.
- Для питания изделия необходимо использовать источник, характеристики которого соответствуют указанным на этикетке. Если вы не знаете, какое напряжение используется в местной электросети, то обратитесь за справкой к своему продавцу или в местную электрокомпанию.
- Оборудование Класса I Типа А следует подключать к розетке сетевого электропитания с защитным заземляющим контактом.
- Следует использовать одобренный шнур питания с такими же или лучшими характеристиками, как у H03VV-F или H05VV-F, 2G или 3G, с сечением проводов 0,75 мм<sup>2</sup>.
- Используйте только шнур питания, предоставленный компанией BenQ. Запрещается использовать поврежденный или изношенный шнур питания.
- Чтобы не повредить монитор, не используйте его в местах с нестабильным электропитанием.
- Вилку шнура питания монитора следует вставлять только в заземленную сетевую розетку.
- В целях безопасности при использовании монитора с удлинительным проводом (розеточной колодкой) следите за тем, чтобы общая электрическая нагрузка не превысила допустимую.
- Сначала выключайте питание монитора и только потом отсоединяйте шнур питания.

Для моделей с адаптером:

- Применяйте только адаптер питания, входящий в комплект поставки вашего ЖК-монитора. Использование адаптера питания другого типа приведет к нарушению работоспособности и/или опасной ситуации.
- Обеспечьте достаточную вентиляцию вокруг адаптера питания, подключенного для питания устройства или зарядки аккумулятора. Чтобы не уменьшить воздушное охлаждение, не накрывайте адаптер питания бумагой или другими предметами. Перед использованием выньте адаптер питания из чехла.
- Подключайте адаптер питания к надлежащему источнику питания.
- Не пытайтесь самостоятельно проводить обслуживание адаптера питания. У него внутри нет деталей, которые нужно обслуживать. Замените устройство в случае его повреждения или попадания в условия повышенной влажности.

## Установка

- Не используйте монитор в следующих условиях:
  - Места со слишком высокой или низкой температурой или места, куда падает прямой солнечный свет
  - Запыленные помещения
  - Места с повышенной влажностью или поблизости от воды, или места, где монитор может попасть под дождь
  - Места, для которых свойственны вибрация и толчки (автомобили, автобусы, поезда или другие рельсовые транспортные средства)
  - Места вблизи нагревательных приборов, таких как радиаторы отопления, нагреватели, печи и другие тепловыделяющие устройства (включая усилители звука)
  - Замкнутые помещения без надлежащей вентиляции (например, стенные или книжные шкафы)
  - Неровная или наклонная поверхность
  - Места, где монитор может подвергнуться воздействию химических веществ или дыма
- При переноске монитора соблюдайте осторожность.
- Не кладите тяжелые предметы на монитор, чтобы не повредить его и предотвратить телесные повреждения.
- Следите за тем, чтобы дети не висли на мониторе и не карабкались на него.
- Храните упаковку в месте, недоступном для детей.

## Эксплуатация

- Чтобы не повредить зрение, настройте оптимальное разрешение экрана, как указано в руководстве пользователя, и соблюдайте рекомендуемое расстояние от пользователя до экрана.
- Чтобы не утомлять глаза, при работе с монитором регулярно делайте паузы.
- Чтобы предотвратить выгорание пикселей, не выполняйте следующие операции длительное время:
  - Воспроизведение изображения, занимающего не весь экран целиком.
  - Вывод на экран неподвижного изображения.
- Чтобы не повредить монитор, не прикасайтесь к его панели ногтями, карандашом и другими острыми предметами.
- Слишком частое подключение кабелей к видеоразъемам и их отключение может привести к повреждению монитора.
- Этот монитор предназначен для индивидуального использования. Если хотите использовать этот монитор в общественном месте или в суровых условиях, то обратитесь за помощью в ближайший сервисный центр компании BenQ.
- Во избежание поражения электрическим током не разбирайте монитор и не ремонтируйте его самостоятельно.
- Заметив неприятный запах из монитора или необычный звук, немедленно обратитесь за помощью в ближайший сервисный центр компании BenQ.

## Внимание!

- Расстояние от глаз до монитора должно составлять примерно 50-70 см (20 ~ 28 дюймов).

- Долгая работа за монитором вызывает зрительное утомление и может ухудшить зрение. Давайте глазам отдохнуть, делая перерывы по 5~10 минут через каждый час работы.
- Чтобы уменьшить напряжение глаз, фокусируйте взгляд на предметах вдаль.
- Часто моргайте и делайте упражнения для глаз, это помогает глазам не подсыхать.

## Замечания по безопасности для ПДУ (применимо, если пульт ДУ входит в комплект поставки)

- Не кладите пульт дистанционного управления (ДУ) на отопительные приборы, не держите его в во влажных помещениях, не допускайте пожара.
- Не роняйте пульт ДУ.
- Запрещается подвергать ПДУ воздействию воды или влажности. В противном случае возможна неисправность.
- Следите за тем, чтобы между пультом ДУ и ИК-приемником устройства не было препятствий.
- Если не будете использовать пульт ДУ в течение долгого времени, то извлеките из него батарейки.

## Примечания о безопасном использовании батареек (применимо, если пульт ДУ входит в комплект поставки)

Использование батареек неправильного типа может вызвать утечку электролита или взрыв. Обратите внимание на следующее:

- При установке батареек всегда соблюдайте полярность, указанную внутри отсека батареек.
- Батарейки разных типов обладают разными характеристиками. Не используйте одновременно батарейки разных типов.
- Не используйте одновременно старые и новые батарейки. Одновременное использование старых и новых батареек сократит срок их службы или вызовет утечку электролита из старых батареек.
- Когда батарейки перестанут действовать, немедленно замените их.
- Вытекший из батареек электролит может вызвать раздражение кожи. Если из батареек вытечет электролит, то немедленно вытрите его сухой тканью и как можно скорее замените батарейки.
- Срок службы батареек, поставляемых в комплекте с вашим устройством, может сократиться из-за различий в условиях хранения. Замените батарейки в течение 3 месяцев или сразу после первого использования.
- В разных странах могут действовать те или иные ограничения на утилизацию или переработку использованных батареек. Ознакомьтесь с местными правилами или уточните это в пункте утилизации отходов.

Если в прилагаемом пульте ДУ используется батарейка в форме таблетки/монеты, то обратите внимание на следующее уведомление.

- Не глотайте батарейку. Это может вызвать химический ожог.
- В пульте ДУ, поставляемом вместе с этим устройством, используется батарейка в форме таблетки/монеты. Если проглотить эту батарейку в форме таблетки/монеты, то это может вызвать сильный ожог внутренних органов всего через два часа и даже привести к смерти.

- Держите новые и использованные батарейки в месте, недоступном для детей. Если отсек батарейки закрывается неплотно, то прекратите пользоваться пультом и положите его в место, недоступное для детей.
- Если проглотите батарейку или если она попадет внутрь организма, то немедленно обратитесь к врачу.

## Уход и чистка

- Не кладите монитор лицевой стороной вниз на пол или на стол, не подстелив подходящий мягкий материал. В противном случае на поверхности панели могут появиться царапины.
- Перед эксплуатацией оборудование следует прикрепить к конструкции здания.
- (Для моделей, рассчитанных на настенное или потолочное крепление)
  - Установите монитор и комплект для его крепления на стену с плоской поверхностью.
  - Убедитесь, что материал стены и стандартный кронштейн настенного крепления (покупается отдельно) имеют достаточную прочность, чтобы выдержать массу монитора.
  - Выключите ЖК-монитор и питание и только после этого отсоединяйте кабели.
- Перед чисткой этого устройства всегда отключайте его от розетки электропитания. Очистите поверхность ЖК-монитора с помощью набора не содержащих спирт средств для чистки экрана (покупается отдельно). Распылите чистящую жидкость на микрофибровую салфетку и удалите загрязнения с экрана.

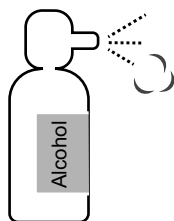

Как чистить мониторы ZOWIE



(Обучающее видео на YouTube)



(Обучающее видео на Bilibili)

- Пазы и отверстия на задней и верхней панелях корпуса предназначены для вентиляции. Их нельзя загромождать или закрывать. Никогда не устанавливайте монитор рядом с нагревательными приборами и другими источниками тепла, а также в элементы мебели, если в них не обеспечивается надлежащая вентиляция.
- Не кладите тяжелые предметы на монитор, чтобы не повредить его и предотвратить телесные повреждения.
- Сохраните коробку и упаковку, чтобы использовать их в будущем для перевозки монитора.
- На этикетке устройства просмотрите данные о номинальной мощности, дату изготовления и идентификационные знаки.

## Обслуживание

- Не пытайтесь проводить обслуживание изделия самостоятельно, так как открытие или снятие панелей корпуса может подвергнуть вас опасности прикосновения к точкам с опасным для жизни напряжением или причинения иных травм. В любом из упомянутых выше случаев неправильного применения устройства или обращения с ним (например, вы его уроните) обратитесь в специализированный сервисный центр и попросите провести техническое обслуживание.
- За дополнительной поддержкой обратитесь к продавцу или перейдите на свой местный вебсайт с сайта [ZOWIE.BenQ.com](http://ZOWIE.BenQ.com).





Official Website

## Общая информация о гарантии

Учтите, что гарантия на монитор может утратить силу в одном из следующих случаев:

- В документах, необходимых для гарантийного обслуживания, записи сделаны неразборчиво или в них внесены несанкционированные изменения.
- Номер модели или серийный номер монитора изменен, стерт, удален или указан неразборчиво.
- Ремонт, модификация или изменение монитора выполнены неавторизованной сервисной организацией или лицом.
- Повреждение монитора вызвано его неправильным хранением (включая, но без ограничения указанным, обстоятельства непреодолимой силы, воздействие прямого солнечного света, воды или огня).
- Проблемы приема сигнала из-за помех от внешних источников (антенна, кабельное ТВ).
- Неисправности, вызванные неправильным или нецелевым использованием монитора.
- Если пользователь собирается использовать монитор не в том месте, для которого он был предназначен при продаже, то проверка соответствия монитора местным техническим стандартам перед использованием монитора возлагается исключительно на пользователя. Несоблюдение этого требования может привести к поломке монитора, и тогда пользователь должен будет сам оплатить ремонт.
- Ответственность за возникновение проблем (таких как потеря данных, сбой в работе системы и т.п.) из-за использования ПО и компонентов, не входящих в комплект поставки или не предустановленных на заводе, и/или неоригинальных принадлежностей возлагается исключительно на пользователя.
- Во избежание поражения электрическим током и возгорания используйте с устройством только оригинальные принадлежности (такие как шнур питания).

## Типографские обозначения



Значок / Символ	Элемент	Значение
	Предупреждение	Информация в основном призвана предотвратить повреждение компонентов или данных, причинения травмы из-за нарушения правил эксплуатации или неправильных действий.
	Совет	Полезная информация, помогающая выполнить ту или иную задачу.
	Примечание	Дополнительная информация.

В этом документе порядок открытия тех или иных меню может описываться кратко, например: **Меню > Система > Сведения.**

# Начало работы

Раскрыв упаковку, проверьте наличие следующих элементов. В случае отсутствия или повреждения любого из них обратитесь к продавцу и потребуйте замену.

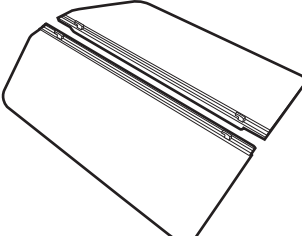
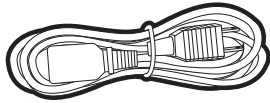
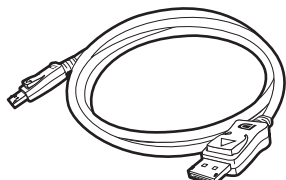
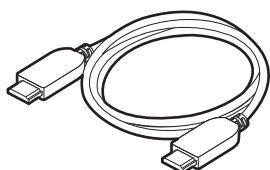
ЖК-монитор	
Стойка монитора	
Основание монитора	
Краткое руководство	
Важные инструкции по обеспечению безопасности	
Заявления о соответствии нормативным требованиям	
<p>S Switch (Необязательная принадлежность для XL2411K / XL2540K)</p> <p> Для поиска совместимых моделей зайдите на сайт <a href="http://ZOWIE.BenQ.com">ZOWIE.BenQ.com</a> для просмотра информации о XS250.</p>	

<p>Экран (антибликовый козырек) (Необязательная принадлежность для XL2411K / XL2540K)</p> <p> Для поиска совместимых моделей зайдите на сайт <a href="http://ZOWIE.BenQ.com">ZOWIE.BenQ.com</a> для просмотра информации о XH250.</p>	
<p>Шнур питания (Показанное здесь изображение может отличаться от модели, поставляемой в вашу страну.)</p>	
<p>Видеокабель: DP</p>	
<p>Видеокабель: HDMI (Необязательная принадлежность)</p>	
<p>Пылезащитный чехол (Только XL2540K / XL2546K / XL2566K)</p>	



- Доступные принадлежности и показанные здесь изображения могут отличаться от фактического содержимого и модели, поставляемой в вашу страну. Содержимое комплекта может быть изменено без предварительного уведомления. Кабели, не входящие в комплект поставки вашего устройства, можно купить отдельно.
- Сохраните коробку и упаковку, чтобы использовать их в будущем для перевозки монитора. Формованная прокладка из пенопласта идеально подходит для защиты монитора при транспортировке.
- Аксессуары и кабели могут входить в комплект поставки или продаваться отдельно в зависимости от продукта, поставляемого в ваш регион.



Храните устройство и принадлежности в месте, недоступном для детей.

# Знакомство с вашим монитором

## Вид спереди

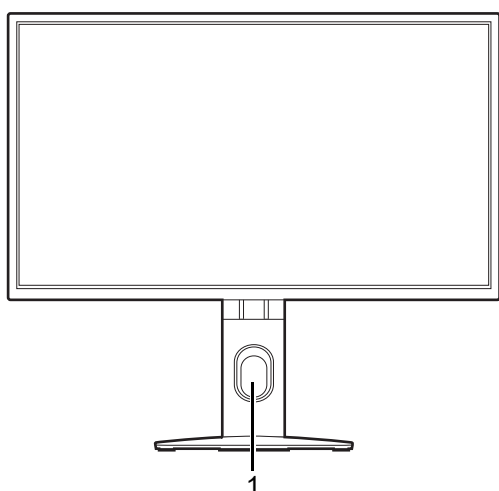

1. Отверстие для укладки кабелей

## Вид сзади

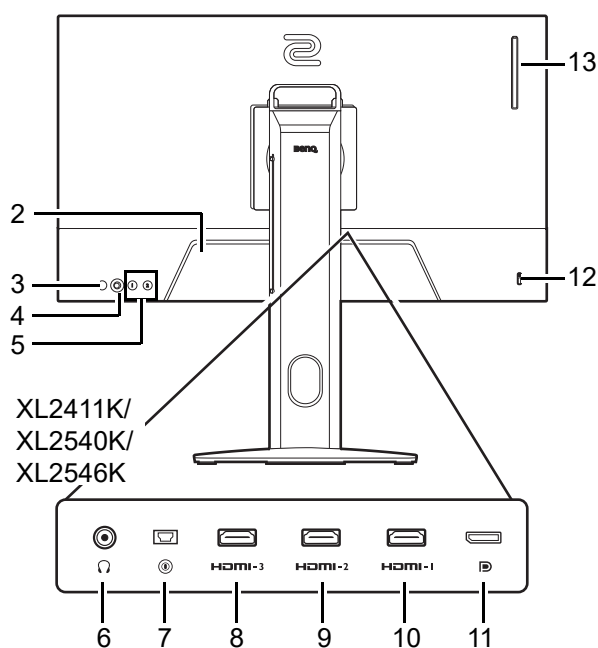

XL2411K/  
XL2540K/  
XL2546K

XL2566K

2. Входное гнездо питания перемен. тока
3. Кнопка питания
4. 5-позиционный контроллер
5. Клавиши поворота
6. Гнездо наушников
7. Разъем S Switch
8. (XL2411K) Разъем HDMI-3 (1.4)  
(XL2540K / XL2546K) Разъем HDMI-3 (2.0)
9. (XL2411K) Разъем HDMI-2 (1.4)  
(XL2540K / XL2546K / XL2566K) Разъем HDMI-2 (2.0)
10. Разъем HDMI-1 (2.0)
11. Разъем DisplayPort
12. Гнездо замка Kensington
13. (XL2540K / XL2546K / XL2566K) Крюк для наушников



- Реальная схема может отличаться от показанной в зависимости от модели.
- Показанное здесь изображение может отличаться от изображения модели, поставляемой в вашу страну.
- HDMI 2.0 работает только с совместимыми видеокартами и устройствами. При подключении сигнала с выходного разъема HDMI 1.4 к входному разъему HDMI 2.0 может возникнуть проблема несовместимости.

# Подключения

Следующие схемы подключения показаны только для примера. Кабели, не входящие в комплект поставки вашего устройства, можно купить отдельно.

Подробное описание способов подключения см. на стр. 19.

XL2411K/XL2540K/XL2546K

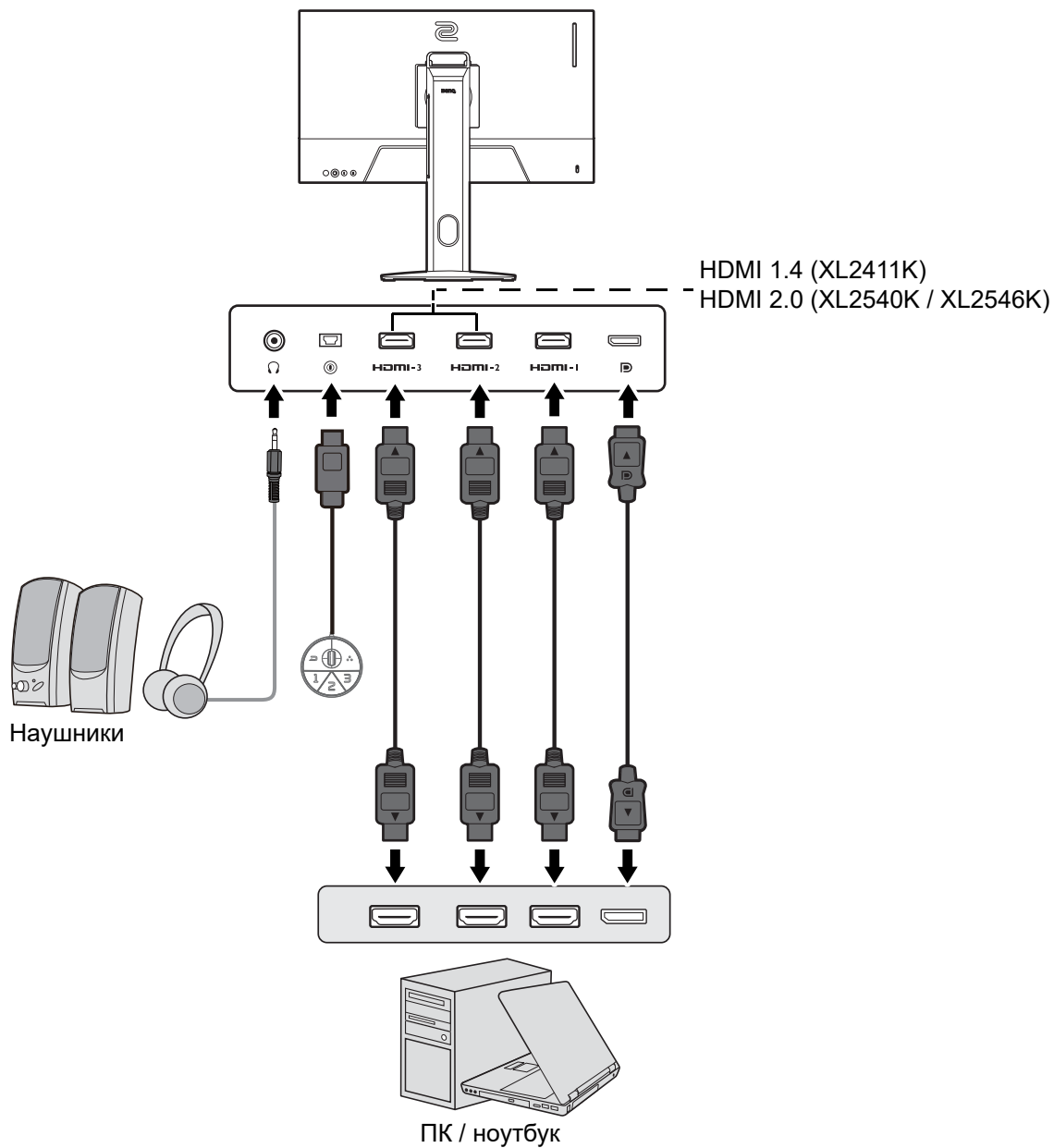

XL2566K

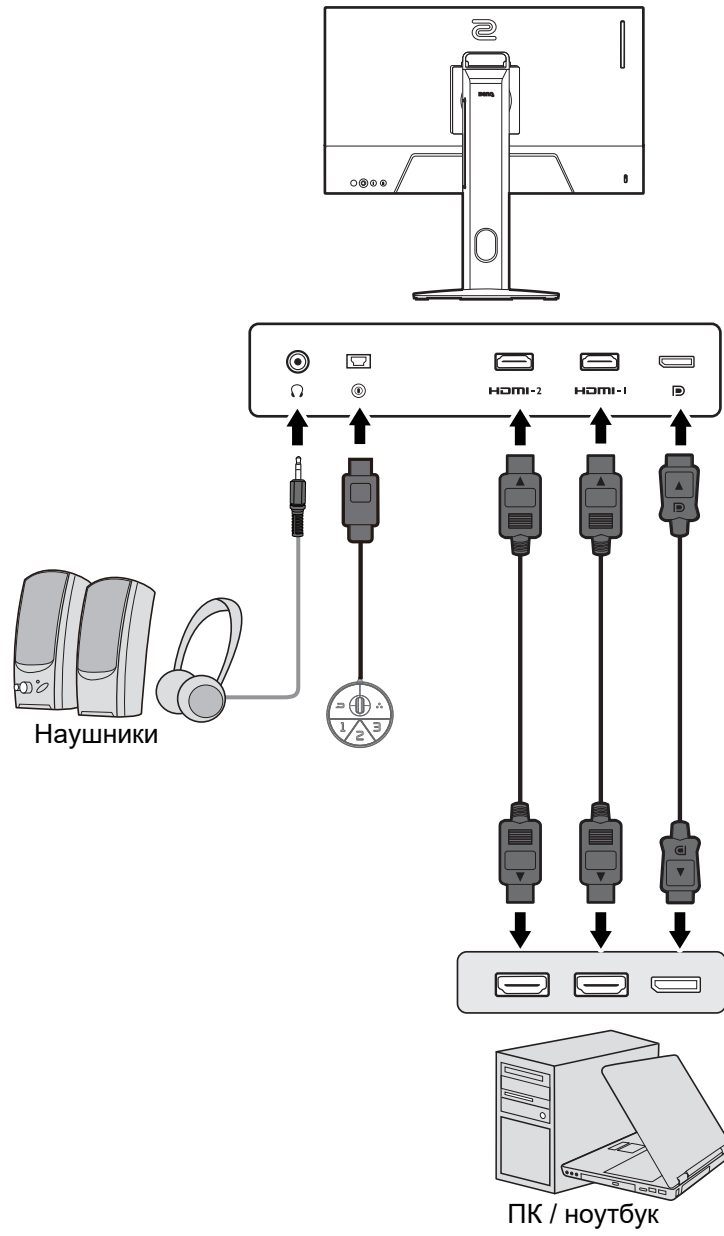

# Порядок сборки монитора



- Если ваш компьютер включен, то перед продолжением выключите его. Не подсоединяйте кабели к монитору и не включайте его питание, пока не получите соответствующих указаний.
- Следующие рисунки показаны только для примера. Входные и выходные гнезда могут быть разными в зависимости от купленной модели.
- Не давите пальцем на поверхность экрана.

## 1. Подсоедините основание монитора.



Соблюдайте осторожность, чтобы не повредить монитор. Не кладите монитор экраном вниз на поверхность, на которой находятся еще какие-либо предметы, например, степлер или мышь, которые могут поцарапать стекло или повредить ЖК-подложку, из-за чего гарантия на ваш монитор станет недействительной. Положив монитор на стол, больше не двигайте его во избежание появления царапин или повреждения корпуса и органов управления.

На рабочем столе освободите место и постелите что-нибудь мягкое, например, упаковочный материал из коробки монитора, чтобы не повредить монитор и экран.

Положите монитор экраном вниз на ровную чистую поверхность, застеленную мягким материалом.

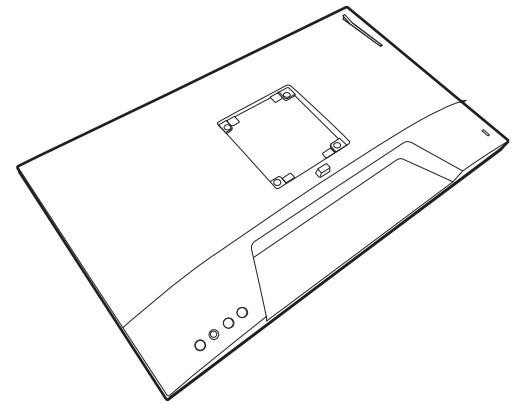

Совместите край кронштейна с гнездом в основании подставки. Обязательно совместите стрелку на конце подставки со стрелкой на основании монитора.

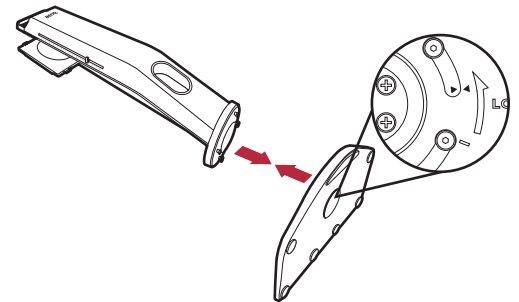

Поворачивайте основание против часовой стрелки до упора.

Как показано на рисунке, когда стойка и основание войдут в зацепление, стрелка на конце стойки совместится со значком замка на стойке монитора.

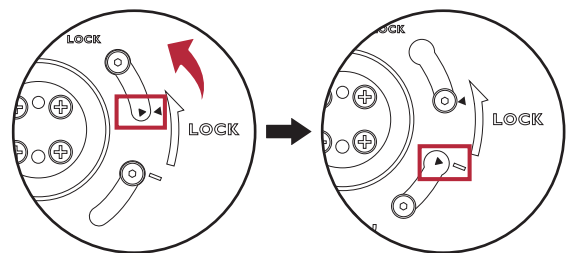

Поднимите крышки винтов с накатанной головкой и затяните винты с накатанной головкой, как показано. Затем установите крышки на место.

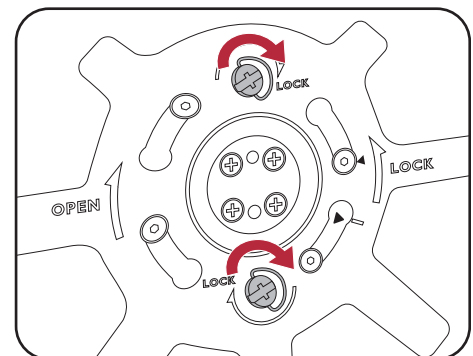

Совместите кронштейн стойки с монитором и затем сдвиньте их, чтобы они со щелчком вошли в зацепление друг с другом.

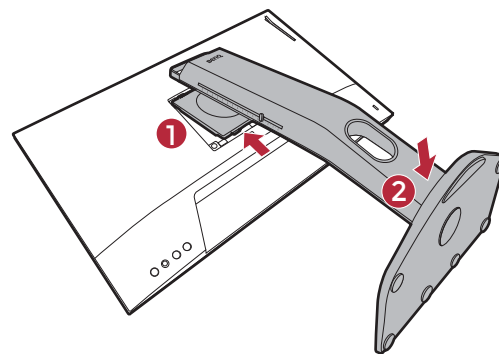

Осторожно поднимите монитор, переверните его и установите его на стойку на плоской ровной поверхности.

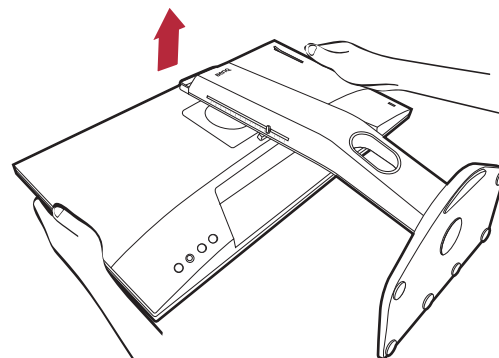

Чтобы перенести монитор, нужно держать его за одновременно ручку и за низ основания подставки, как показано. Монитор можно защитить при помощи пылезащитного чехла.

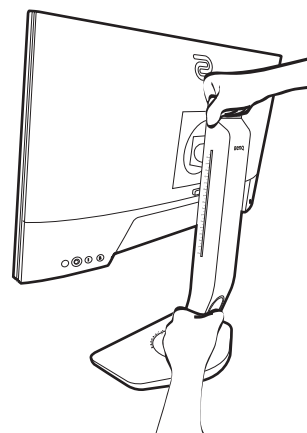

При необходимости отрегулируйте высоту стойки монитора. Дополнительные сведения см. в разделе [Регулировка высоты монитора на стр. 24](#).



Установите монитор под таким углом, чтобы свести к минимуму нежелательное отражение от других источников освещения.

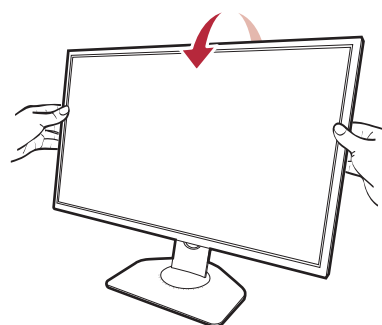

## 2. Подключение видеокабеля.



Прилагаемые видеокабели и разъем могут отличаться от показанных в этом документе в зависимости от модели монитора, поставляемого в вашу страну.

XL2411K/XL2540K/XL2546K

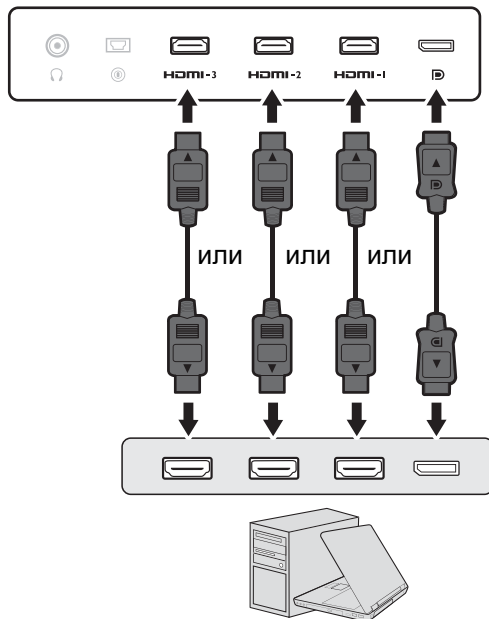

XL2566K

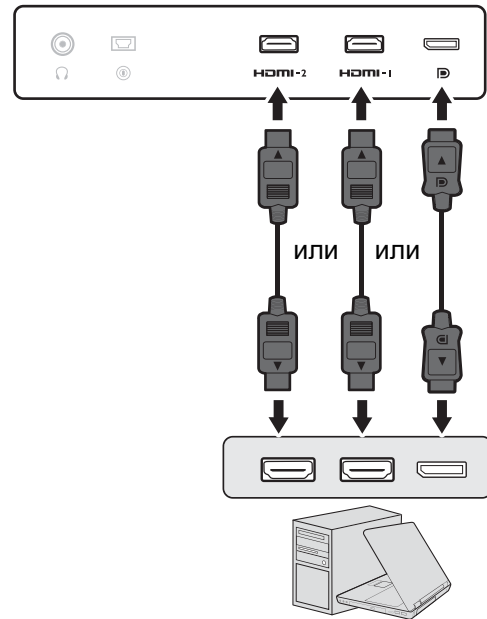

- Подключите штекер кабеля HDMI к разъему HDMI на мониторе. Подключите штекер на другом конце кабеля к разъему HDMI устройства цифрового выхода.
- Один конец кабеля с разъемом DP подсоедините к видеоразъему монитора. Другой конец кабеля подсоедините к видеоразъему компьютера.

## 3. Подключите минипульт S Switch к монитору.

Подключите минипульт S Switch к гнезду S Switch на задней стенке монитора.

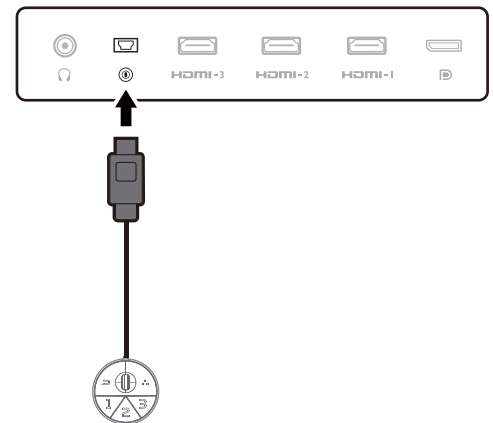

## 4. Подключите гарнитуру.

Подключите штекер кабеля гарнитуры к гнезду гарнитуры на задней стенке монитора.

К гнезду наушников на задней стенке монитора можно подключить наушники.

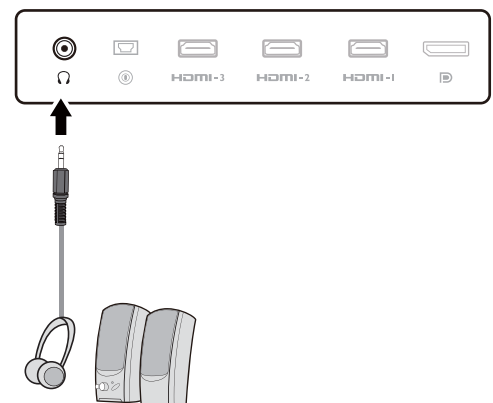

## 5. Использование крючка наушников. (Только XL2540K / XL2546K / XL2566K)

Вытяните крючок наушников, расположенный на задней стенке монитора. При необходимости повесьте гарнитуру на этот крючок. Не прикладывайте к крючку чрезмерных усилий.

**!** Этот крючок наушников рассчитан на максимальную нагрузку 400 г.

## 6. Подсоедините шнур питания к монитору.

Вставьте один конец шнура питания в разъем с маркировкой  на задней стенке корпуса монитора. Пока не подключайте вилку на втором конце шнура питания к сетевой розетке.

## 7. Укладка кабелей.

**!** Укладывая кабели, делайте достаточный запас во избежание разрыва соединения и изгиба или повреждения контактных штырьков или розеточных соединителей.

## 8. Подключение к сети и включение питания.

Вставьте вилку на другом конце шнура питания в сетевую розетку и включите питание.

**!** Показанное здесь изображение может отличаться от изображения модели, поставляемой в вашу страну.

Включите монитор, нажав кнопку питания на мониторе.

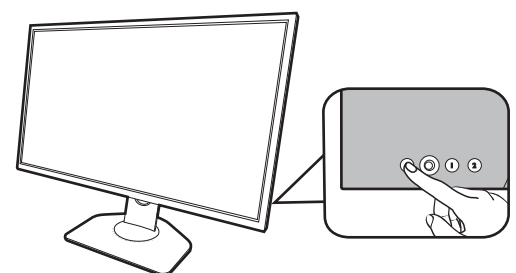
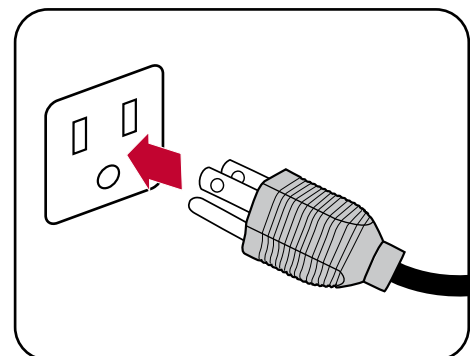
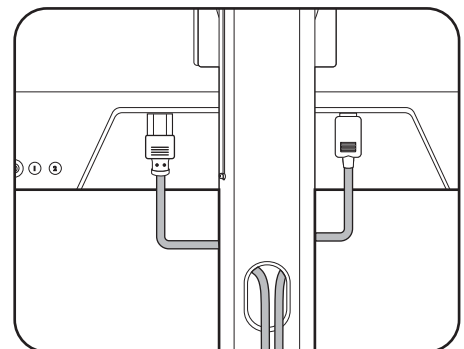
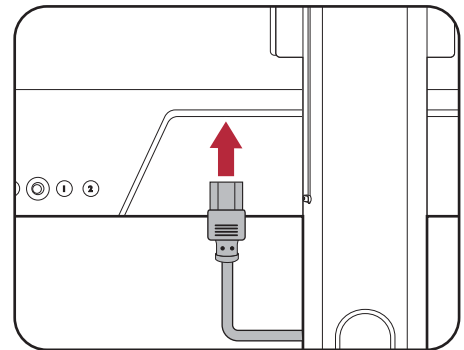
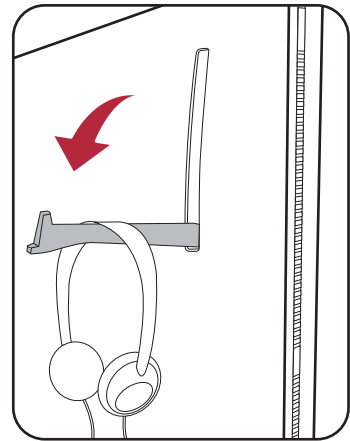

Также включите компьютер. Если у вас несколько источников видеосигнала, то нажатием Клавиши поворота 2 и 5-позиционный контроллера выберите источник входного сигнала.

Для установки программного обеспечения монитора выполните инструкции, приведенные в разделе [Обновление драйвера монитора на стр. 32](#). В ответ на предложение в экранном сообщении для продолжения выполните отображаемые на экране инструкции.



Для продления срока службы изделия советуем использовать функцию управления питанием компьютера.

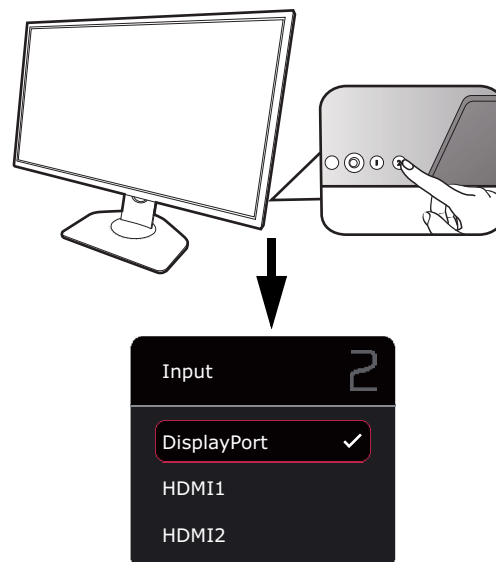

## 9. Прочитайте уведомление об изменении режима/настроек. (Доступно в зависимости от региона.)

Настройки по умолчанию (режим **ЕСО** и включенный параметр **Настройка ЭКО**) с затемненными цветами являются обязательными настройками для поддержания низкого энергопотребления и обеспечения соответствия международным стандартам энергопотребления, которые в результате ограничивают производительность дисплея.

Чтобы использовать монитор, выберите **ПОДТВЕРДИТЬ** для изменения режимов/настроек. Учтите, что любые изменения используемых по умолчанию настроек экрана могут увеличить энергопотребление.

## 10. Измените язык интерфейса.

Чтобы изменить язык интерфейса, выберите **Система > Настр. экр. меню > Язык**. Подробности см. в разделе [Язык на стр. 61](#).

# Отсоединение стойки от основания

## 1. Подготовьте монитор и освободите место на столе.

Перед отсоединением шнура питания выключите монитор и питание. Перед отсоединением сигнального кабеля от монитора выключите компьютер.

Освободите место на рабочем столе и постелите что-нибудь мягкое, например, полотенце, чтобы не повредить монитор и экран, после этого положите на него монитор экраном вниз.

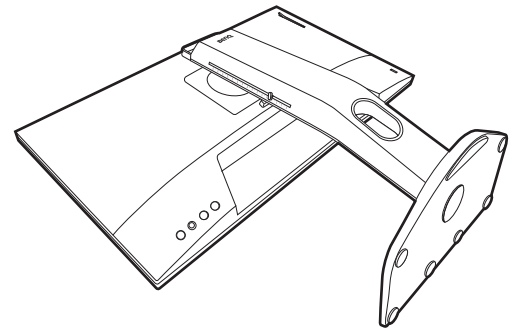

Соблюдайте осторожность, чтобы не повредить монитор. Не кладите монитор экраном вниз на поверхность, на которой находятся еще какие-либо предметы, например, степлер или мышь, которые могут поцарапать стекло или повредить ЖК-подложку, из-за чего гарантия на ваш монитор станет недействительной. Положив монитор на стол, больше не двигайте его во избежание появления царапин или повреждения корпуса и органов управления.

## 2. Снимите стойку монитора.

Нажав и удерживая кнопку разъединения крепления VESA (1), отсоедините подставку от монитора (2 и 3).

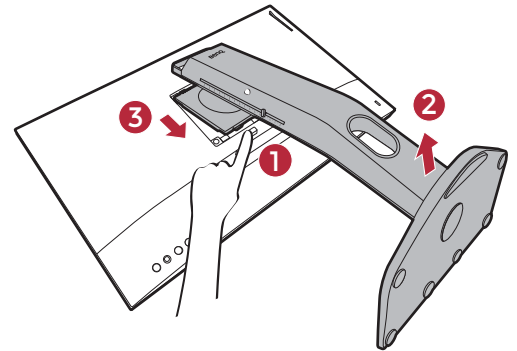

## 3. Снимите основание монитора.

Поднимите крышки винтов с накатанной головкой и отверните винты с накатанной головкой, как показано.



Если вы собираетесь в будущем снова использовать монитор на подставке, то сохраните основание монитора и подставку в безопасном месте.

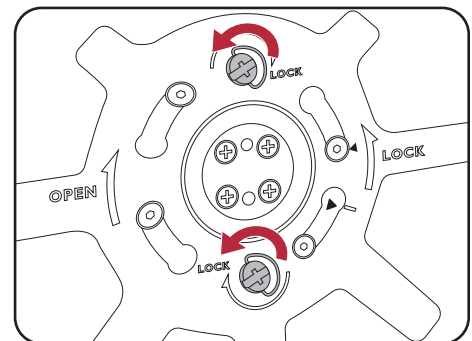

Поворачивайте основание по часовой стрелке до упора.

Как показано на рисунке, когда стойка и основание выйдут из зацепления, стрелка на конце стойки совместится со стрелкой на основании монитора.

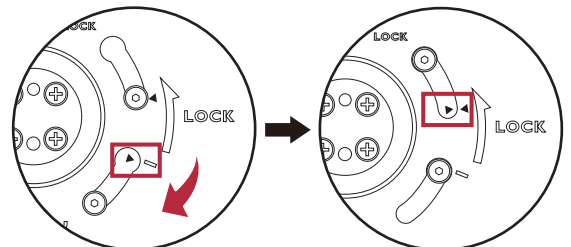

Затем отсоедините основание от стойки.

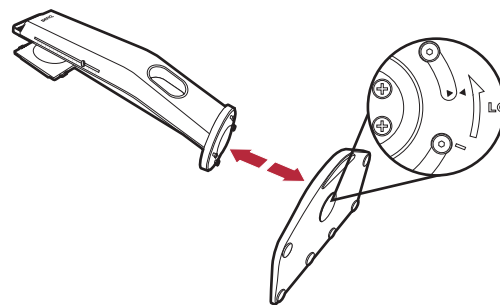

## Регулировка высоты монитора

1. Чтобы отрегулировать высоту монитора, возьмите его за левый и правый края и опустите или поднимите на нужную высоту.



2. На подставке монитора есть шкала регулировки, помогающая контролировать нужную высоту монитора. Переместите маркер на шкале до только что установленной высоты подставки монитора.

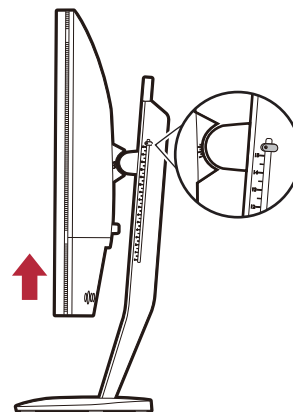

Не беритесь за верхнюю или нижнюю часть подставки, регулируемой по высоте, и за низ монитора, чтобы при подъеме или опускании монитора не прищемить пальцы. Не держите руками стойку, когда поднимаете или опускаете монитор. Во время выполнения этой операции не позволяйте детям находиться рядом с монитором.

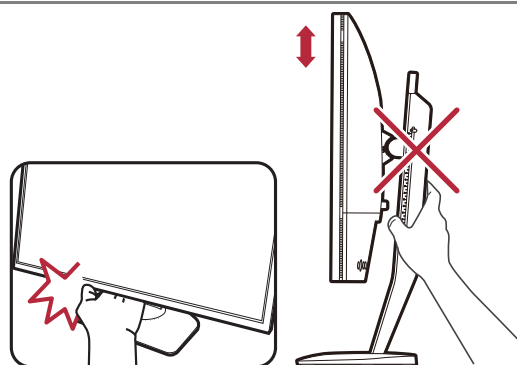

## Регулировка угла обзора

Установите монитор под нужным углом, отрегулировав наклон, поворот и высоту. Подробности см. в разделе технические характеристики на веб-сайте.

### Наклон монитора

Осторожно наклоните монитор. Шкала вверху столбика поможет контролировать нужный угол наклона.

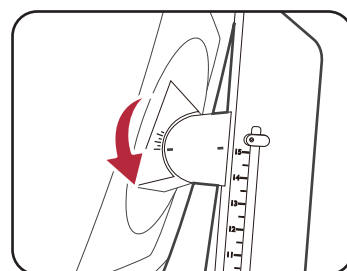
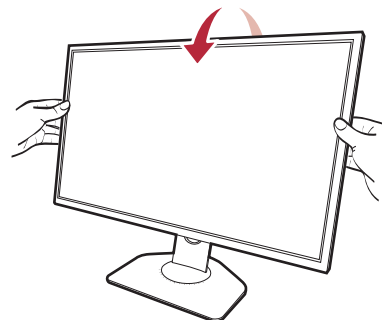

### Поворот монитора вокруг оси

1. Поворачивайте монитор влево или вправо, как нужно.
2. Поверните шкалу регулировки на основании монитора. Шаг измерений равен 5 градусам, регулировать можно в пределах допустимого угла поворота вокруг оси. Шкала на основании монитора поможет контролировать нужный угол наклона.

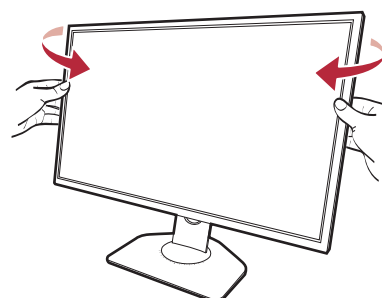

# Поворот монитора

## 1. Поверните дисплей.

Перед поворотом монитора в книжную ориентацию экранное изображение нужно повернуть на 90 градусов.

Нажмите правой кнопкой на рабочем столе и во всплывающем меню выберите **Разрешение экрана**. Выберите **Книжная** в пункте **Ориентация** и примените настройку.



Для настройки ориентации экрана применяются разные процедуры в зависимости от операционной системы вашего ПК. Подробности см. в справочной документации на вашу операционную систему.

## 2. Полностью выдвиньте монитор вверх и наклоните его.

Осторожно приподнимите дисплей и выдвиньте его до максимума. Затем наклоните монитор.



Для разворота монитора из альбомной ориентации в книжную его нужно выдвинуть по вертикали.

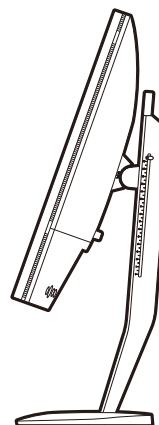
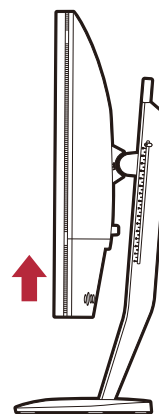

## 3. Поверните монитор на 90 градусов по часовой стрелке, как показано.

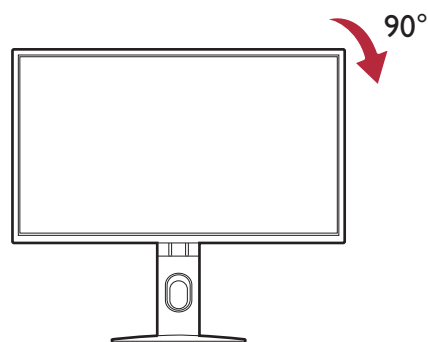

Чтобы во время поворота нижняя кромка ЖК-дисплея не ударилась об основание монитора, перед поворотом наклоните монитор и выдвиньте его в самое верхнее положение. При этом убедитесь в отсутствии препятствий для перемещения монитора и в наличии достаточного места для кабелей.

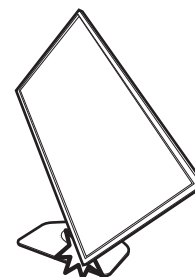

4. Отрегулируйте нужный угол обзора монитора. Дополнительные сведения см. в разделе [Регулировка угла обзора](#) на стр. 25.

**!** Если нужно отрегулировать высоту монитора, повернутого вертикально, то учтите, что широкий экран не позволит опустить монитор на минимальную высоту.

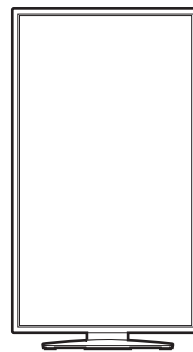

## Установка экрана (антибликового козырька, опция)

Экран (антибликовый козырек) помогает сосредоточиться на игре и не отвлекаться на посторонние вещи, замечаемые периферийным зрением.

У моделей, поставляемых с антибликовыми козырьками, в коробку с принадлежностями вложены два антибликовых козырька. Соблюдайте осторожность, чтобы не повредить экран и монитор. Эти антибликовые козырьки тщательно сконструированы и идеально подходят к вашему монитору. Устанавливая экран, не прилагайте чрезмерных усилий, чтобы не повредить его.

Для моделей, поставляемых без антибликовых козырьков, такие козырьки можно купить отдельно. Зайдите на веб-сайт [ZOWIE.BenQ.com](http://ZOWIE.BenQ.com) для просмотра информации о доступности XN250.

Как установить экран



(Обучающее видео на YouTube)



(Обучающее видео на Bilibili)

### 1. Подготовьтесь к установке экрана.

Установите монитор на его подставку на плоскую ровную поверхность. Поверните монитор горизонтально (в альбомную ориентацию).



### 2. Снимите наклейки и резиновые заглушки с обеих сторон монитора.

С правой и левой стороны монитора расположены 2 отверстия, закрытые резиновыми заглушками и наклейками. Перед установкой солнцезащитных козырьков снимите эти наклейки и резиновые заглушки.

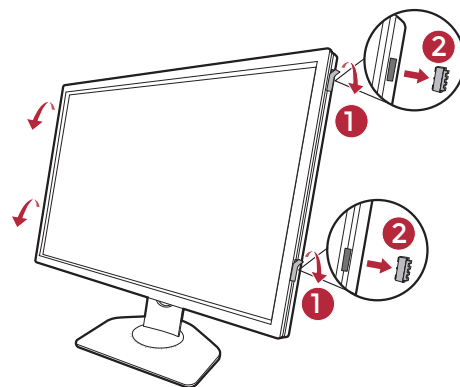

Сохраните резиновые заглушки и после снятия экрана снова вставьте их в эти отверстия.

### 3. Прикрепите экран к монитору.

Эти два антибликовых козырька не одинаковы. Логотип в верхней части должен быть обращен наружу.

Прикрепите козырьки, совместив крючки с отверстиями по бокам монитора. После того, как точно совместите крючки, ровно удерживайте нижнюю часть монитора, как показано, и сдвиньте козырек вниз, чтобы крючки встали на место.

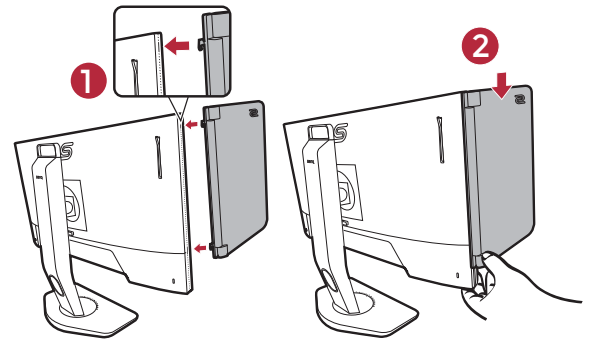
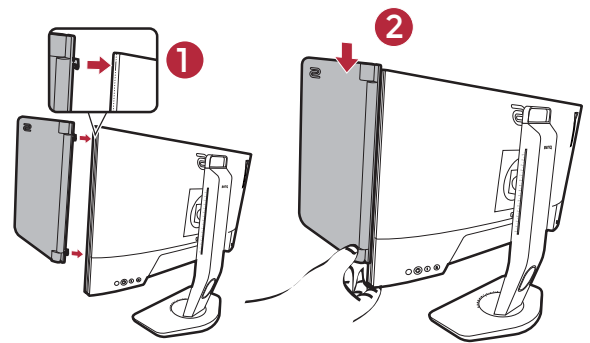

### 4. Отрегулируйте положение козырьков под нужным углом.

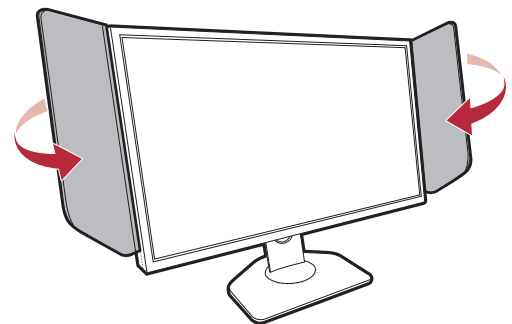

## Снятие экрана

Перед переноской монитора в другое место снимите козырьки.

### 1. Отсоедините экран.

Ровно удерживайте верхнюю часть монитора, как показано. Поднимите козырьки и осторожно отсоедините их.

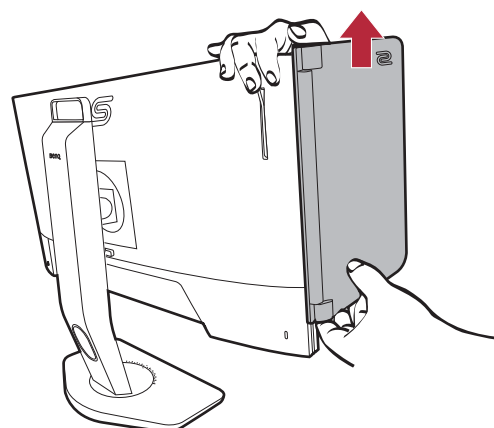
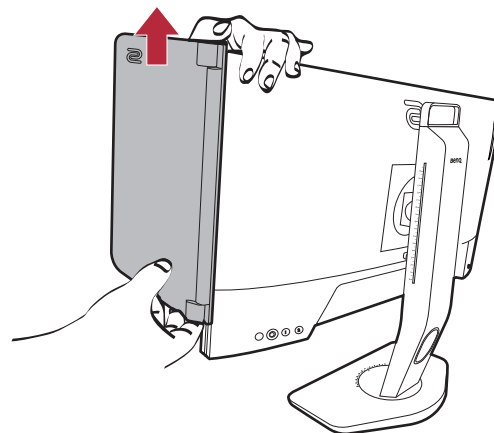

### 2. Снова вставьте резиновые заглушки в отверстия.

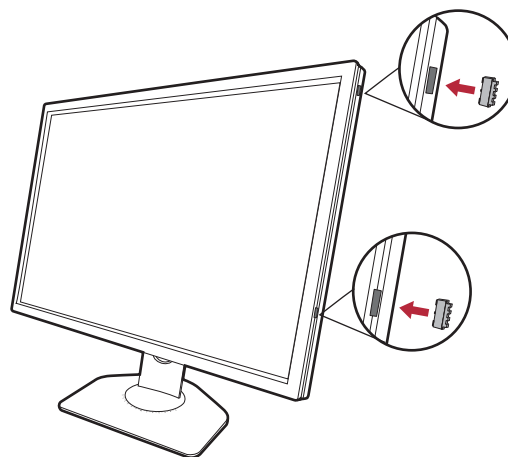

# Использование комплекта настенного крепления монитора (покупается отдельно)

На задней стенке вашего ЖК-монитора имеется соответствующее стандарту VESA крепление со 100-мм вырезом, в который устанавливается кронштейн настенного крепления. Перед началом работы с монтажным комплектом внимательно ознакомьтесь с мерами предосторожности.

## Правила техники безопасности

- Установите монитор и комплект для его крепления на стену с плоской поверхностью.
- Убедитесь, что материал стены и стандартный кронштейн настенного крепления (покупается отдельно) имеют достаточную прочность, чтобы выдержать массу монитора. Информацию о весе см. в разделе технические характеристики на веб-сайте.
- Выключите ЖК-монитор и питание и только после этого отсоединяйте кабели.

### 1. Снимите стойку монитора.

Положите монитор экраном вниз на чистую поверхность, застеленную мягким материалом. Отсоедините стойку монитора в соответствии с указаниями для шагов 1~2, приведенными в разделе [Отсоединение стойки от основания на стр. 22](#).

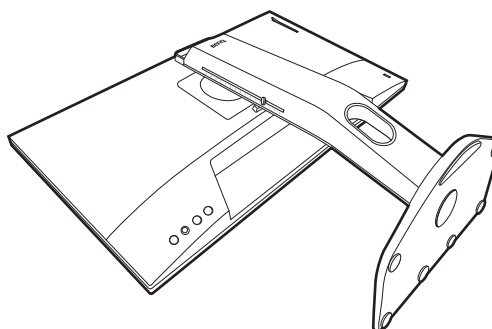

### 2. Отверните винты на задней крышке.

С помощью крестовой отвертки выверните винты на задней крышке. Рекомендуем использовать отвертку с магнитной головкой, чтобы не потерять винты.

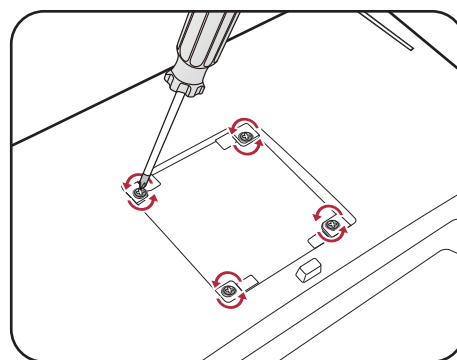

- Если собираетесь в будущем снова использовать монитор на стойке, то сохраните основание монитора, стойку и винты в надежном месте.

### 3. Для завершения установки выполните инструкции, приведенные в руководстве на купленный вами кронштейн настенного крепления.

- Прикрепите к монитору скобу кронштейна настенного крепления стандарта VESA с помощью четырех винтов M4 x 10 мм. Затяните все винты, как полагается. Порядок настенного крепления и соответствующие меры безопасности узнайте у профессионального технического специалиста или в сервисном центре BenQ.

# Обновление драйвера монитора

Обычно монитор хорошо работает с компьютером и без установки драйвера. Обновление драйвера монитора требуется при возникновении следующих проблем.

- Не удается выбрать физическое разрешение монитора в ОС Windows, изображение размыто.
- Изображение искажено.
- Не удается выбрать максимально высокую частоту обновления монитора. Максимально высокая частота обновления зависит от модели. Информацию о частоте обновления купленной модели см. в технических характеристиках продукта на веб-сайте.

В этом разделе подробно описывается порядок обновления драйвера монитора вручную на компьютере, работающем под управлением ОС Microsoft Windows. В настоящее время этот драйвер протестирован и признан совместимым с операционными системами (ОС) Windows 11 и Windows 10.

Если после обновления драйвера монитора проблема сохранится, то обратитесь за помощью в местную службу поддержки заказчиков.



Возможно, драйвер ЖК-монитора для вашей модели будет работать правильно и с другими версиями Windows, однако, на момент написания данного руководства компания BenQ еще не протестировала этот драйвер на других версиях Windows и не может гарантировать его работу в этих системах.

Чтобы установить драйвер монитора, из загруженных файлов драйвера выберите информационный файл (.inf), подходящий для вашей конкретной модели подключенного монитора, чтобы операционная система Windows установила соответствующие файлы драйвера. Вам достаточно лишь указать системе путь к этим файлам.

См. раздел:

- [Порядок установки в системах с Windows 11 на стр. 33](#)
- [Порядок установки в системах с Windows 10 на стр. 33](#)

Чтобы максимально эффективно использовать функциональные возможности вашего нового ЖК-монитора, установите разработанный специально для него драйвер с регионального веб-сайта. Подробности см. в разделе [Загрузка файлов драйвера для ЖК-монитора из Интернета на стр. 32](#).



Название купленной модели указано на табличке с характеристиками на задней стенке монитора.

## Загрузка файлов драйвера для ЖК-монитора из Интернета

1. Загрузите соответствующие файлы драйвера с веб-сайта [ZOWIE.BenQ.com](http://ZOWIE.BenQ.com) > **Поддержка** > **Часто задаваемые вопросы** или **Загрузки и часто задаваемые вопросы** > название модели > **Driver (Драйвер)**.
2. На компьютере извлеките файлы драйвера из архива в пустую папку. Запомните, в какую папку извлечены файлы.

## Порядок установки в системах с Windows 11

1. Откройте папку с файлами драйвера, загруженными из Интернета, как указано в разделе [Загрузка файлов драйвера для ЖК-монитора из Интернета на стр. 32](#).
2. Выберите и правой кнопкой мыши щелкните файл \*.inf, затем в меню выберите **Показать дополнительные параметры > Установить**.
3. Если появится окно управления учетной записью пользователя, то нажмите **Да**, чтобы разрешить приложению вносить изменения на вашем устройстве. Драйвер будет установлен.
4. Чтобы проверить, установлен ли новый драйвер, правой кнопкой мыши нажмите рабочий стол и выберите **Параметры экрана > Дополнительные параметры экрана**. Проверьте свой монитор в разделе **Отображение сведений**. Нажмите **Свойства графического адаптера**, а затем нажмите вкладку **Монитор** и кнопку **Свойства**, чтобы проверить, что для параметра **Поставщик драйвера** значение обновлено до VenQ.

## Порядок установки в системах с Windows 10

1. Откройте папку с файлами драйвера, загруженными из Интернета, как указано в разделе [Загрузка файлов драйвера для ЖК-монитора из Интернета на стр. 32](#).
2. Выберите и правой кнопкой мыши нажмите файл \*.inf, затем в меню выберите **Установить**.
3. После установки файла драйвера нажмите **ОК**.

# Порядок регулировки параметров монитора

## Панель управления

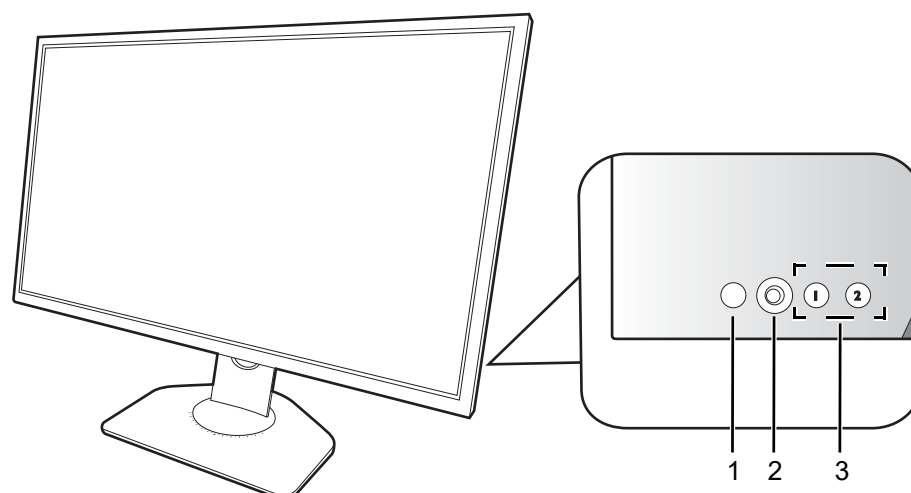

Поз.	Название	Описание
1.	Кнопка Питание	Включение или выключение питания монитора.
2.	5-позиционный контроллер	Доступ к функциям или пунктам меню в соответствии с экранными значками. Дополнительные сведения см. в разделе <a href="#">5-позиционный контроллер и основные действия с меню на стр. 36</a> .
3.	Клавиши поворота	Обеспечивает доступ к функциям или элементам меню на экране. Дополнительные сведения см. в разделе <a href="#">Использование Клавиш поворота на стр. 37</a> .





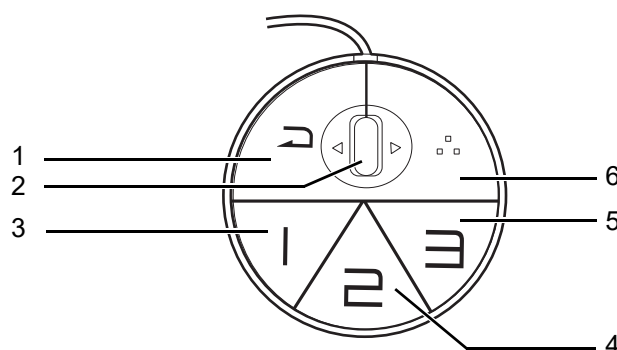

## S Switch

Помимо кнопок управления, для открытия экранных меню и управления ими можно использовать манипулятор S Switch.



Перед использованием манипулятора S Switch его нужно подключить к монитору. Выполните действия, описанные в: [Подключите манипулятор S Switch к монитору на стр. 19](#).



Поз.	Название	Функция
1.	Кнопка возврата	<ul style="list-style-type: none"> <li>• Возврат к предыдущему меню.</li> <li>• Выход из экранного меню.</li> <li>• Чтобы закрыть текущее меню, нажмите и удерживайте 3 секунды.</li> </ul>
2.	Колесико	<ul style="list-style-type: none"> <li>• Прокрутить вверх: действует так же с .</li> <li>• Прокрутить вниз: действует так же с .</li> <li>• Наклонить право: действует так же с .</li> <li>• Наклонить влево: действует так же с .</li> <li>• Выбор элемента меню однократным нажатием.</li> </ul>
3.	Кнопка Игрок 1	<ul style="list-style-type: none"> <li>• Нажмите для переключения на <b>Игрок1 (Режим)</b>.</li> <li>• Нажмите и удерживайте 3 секунды, чтобы сохранить пользовательскую настройку отображения для режима <b>Игрок1</b> на минипульте S Switch.</li> </ul> <p> Дополнительные сведения о дополнительных функциях см. в разделе <a href="#">Копирование игровых режимов из минипульта S Switch в монитор на стр. 41.</a></p>
4.	Кнопка Игрок 2	<ul style="list-style-type: none"> <li>• Нажмите для переключения на <b>Игрок2 (Режим)</b>.</li> <li>• Нажмите и удерживайте 3 секунды, чтобы сохранить пользовательскую настройку отображения для режима <b>Игрок2</b> на минипульте S Switch.</li> </ul> <p> Дополнительные сведения о дополнительных функциях см. в разделе <a href="#">Копирование игровых режимов из минипульта S Switch в монитор на стр. 41.</a></p>
5.	Кнопка Игрок 3	<ul style="list-style-type: none"> <li>• Нажмите для переключения на <b>Игрок3 (Режим)</b>.</li> <li>• Нажмите и удерживайте 3 секунды, чтобы сохранить пользовательскую настройку отображения для режима <b>Игрок3</b> на минипульте S Switch.</li> </ul> <p> Дополнительные сведения о дополнительных функциях см. в разделе <a href="#">Копирование игровых режимов из минипульта S Switch в монитор на стр. 41.</a></p>
6.	Клавиша S Switch	<p>Эта клавиша по умолчанию используется как горячая клавиша <b>Вход</b>. Для изменения настроек по умолчанию выберите <b>Пользов. &gt; Клавиша S Switch</b>. Дополнительные сведения см. в разделе <a href="#">Клавиша S Switch на стр. 59.</a></p>



Минипульт S Switch предназначен исключительно для конкретных моделей. Не подключайте его к другим устройствам, имеющим разъемы USB. Для поиска совместимых моделей зайдите на веб-сайт [ZOWIE.BenQ.com](http://ZOWIE.BenQ.com) для просмотра информации о XS250.

## 5-позиционный контроллер и основные действия с меню

5-позиционный контроллер расположен сзади монитора. Сидя перед монитором, для перемещения по меню и выполнения действий перемещайте контроллер в направлениях, показанных значками на экране.

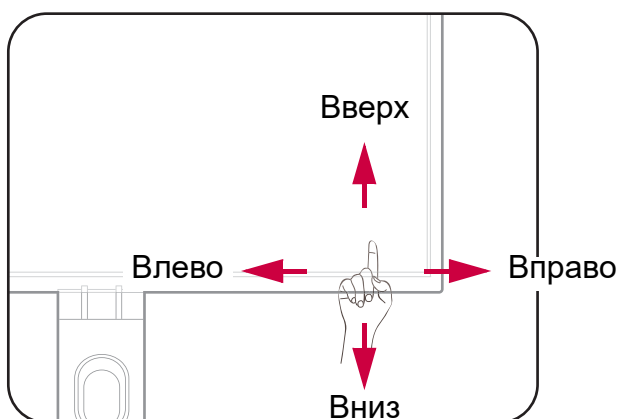

Значок на экране	Действие на 5-позиционном контроллере	Функция
(Когда есть доступный видеовход, но не активировано ни одно меню)		
---	Нажмите	Активация режима <b>Меню быст.доступа</b> .
(Когда активировано <b>Меню быст.доступа</b> )		
	Переместить влево/вправо	Переход к предыдущему/следующему параметру меню.
	Переместить вверх/вниз	<ul style="list-style-type: none"> <li>Переход к предыдущему/следующему пункту меню.</li> <li>Увеличение/уменьшение значения параметра.</li> </ul>
	Нажать по центру	Подтверждение выбора.
(Когда активировано главное меню)		
	Нажать по центру	Подтверждение выбора.
	Переместить вправо	<ul style="list-style-type: none"> <li>Вход в подменю.</li> <li>Подтверждение выбора.</li> </ul>
	Переместить вверх	<ul style="list-style-type: none"> <li>Переход к предыдущему пункту меню.</li> <li>Вверх/увеличение значения параметра.</li> </ul>
	Переместить вниз	<ul style="list-style-type: none"> <li>Переход к следующему пункту меню.</li> <li>Вниз/уменьшение значения параметра.</li> </ul>
	Переместить влево	<ul style="list-style-type: none"> <li>Возврат к предыдущему меню.</li> <li>Выход из экранного меню.</li> </ul>

Доступ ко всем экранным меню обеспечивается нажатием клавиш управления. Экранное меню позволяет регулировать все параметры вашего монитора. В меню могут быть доступны разные параметры в зависимости от источников входного сигнала, функций и настроек.

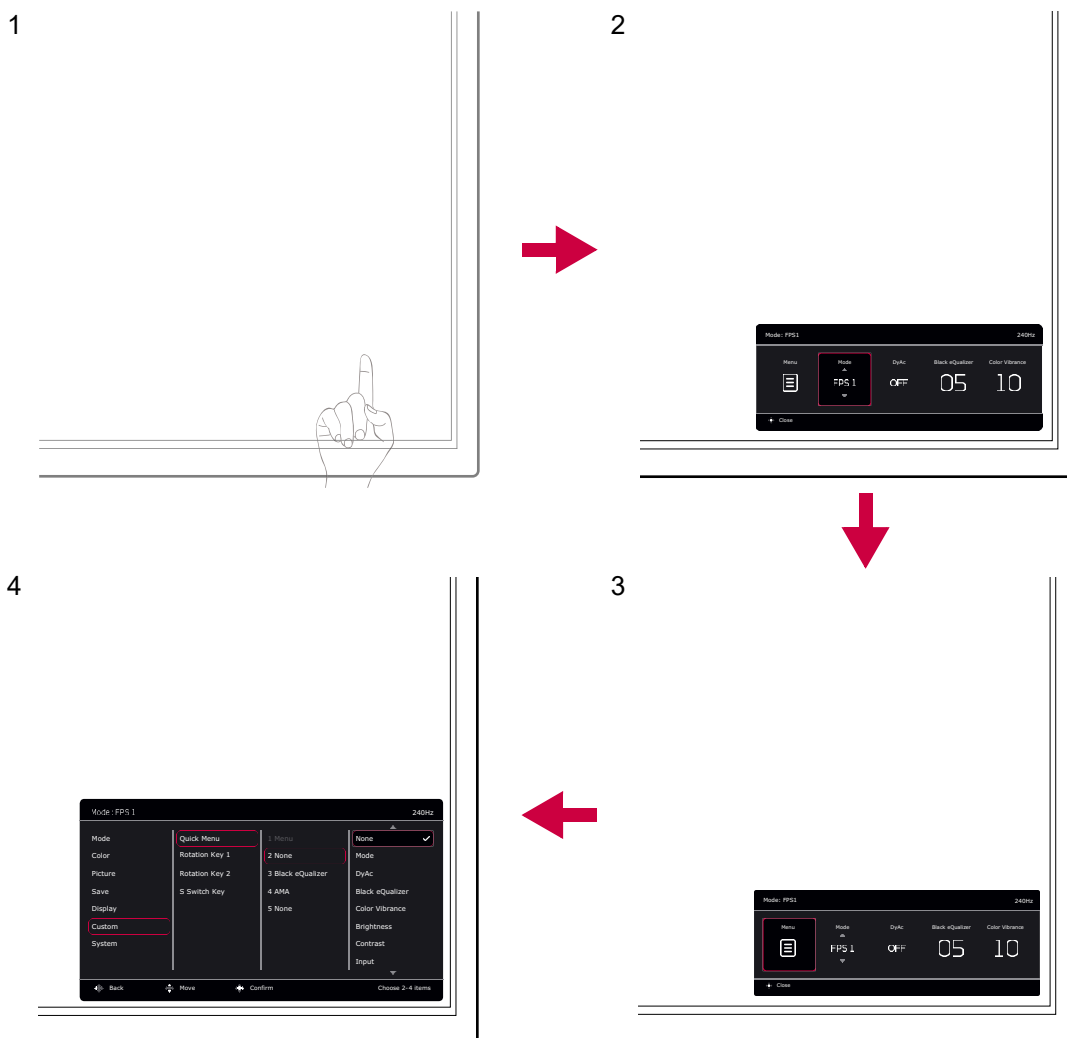

1. Нажмите 5-позиционный контроллер.
2. Будет показано **Меню быст.доступа**.
3. Чтобы открыть главное меню, выберите **Меню**.
4. Войдя в главное меню, для настройки параметров или выбора элементов нажимайте кнопки в соответствии с экранными значками внизу меню. Дополнительные сведения о пунктах меню см. в разделе [Перемещение по главному меню на стр. 45](#).

## Использование Клавиш поворота

Клавиши поворота (рядом с 5-позиционным контроллером) используются как горячие клавиши для быстрого вызова заранее заданных функций. Для этих клавиш можно изменить установленные по умолчанию настройки и назначить им другие функции.

## Доступ к функциям Клавиш поворота

1. На задней стенке монитора нажмите клавишу с нужной функцией.

2. Раз за разом нажимайте эту кнопку для циклического переключения между доступными вариантами в списке.

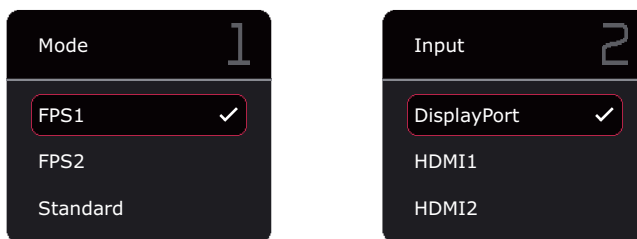

Элемент	Описание
Клавиша поворота 1	Переключение на список параметров <b>Режим</b> по умолчанию. Порядок изменения настроек по умолчанию см. в разделе <a href="#">Пользовательская настройка Клавиш поворота на стр. 38</a> .
Клавиша поворота 2	Переключение на список параметров <b>Вход</b> по умолчанию. Порядок изменения настроек по умолчанию см. в разделе <a href="#">Пользовательская настройка Клавиш поворота на стр. 38</a> .

## Пользовательская настройка Клавиш поворота

1. Нажмите 5-позиционный контроллер, чтобы открыть **Меню быст.доступа**.
2. Выберите **Меню > Пользов. > Клавиша поворота 1** или **Клавиша поворота 2**.
3. В подменю выберите категорию.
4. В этой категории установите флажки для выбора не более 3 элементов для их быстрого вызова нажатием этой клавиши. Если вы выбрали 3 элемента и хотите их изменить, то снимите выделение с одного из них, чтобы снова можно было выбрать все элементы.

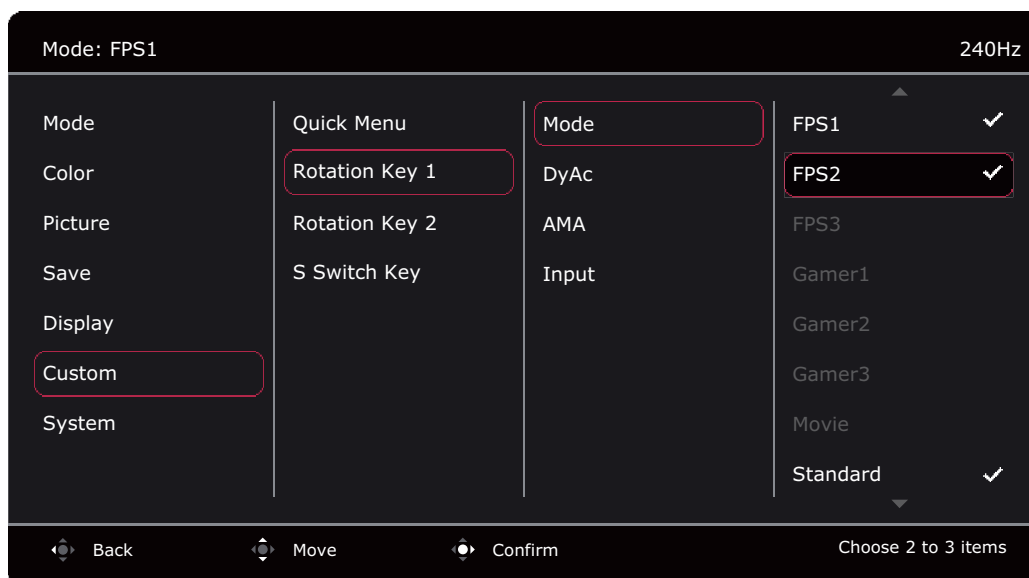

## Использование Меню быст.доступа

**Меню быст.доступа** обеспечивает быстрый доступ к некоторым часто регулируемым настройкам монитора. Из него можно также открыть главное меню.

- Нажмите 5-позиционный контроллер, чтобы открыть **Меню быст.доступа**.
- Нажимайте / для выбора разных параметров.
- Нажимайте / для циклического переключения между пунктами меню/регулировки параметров.

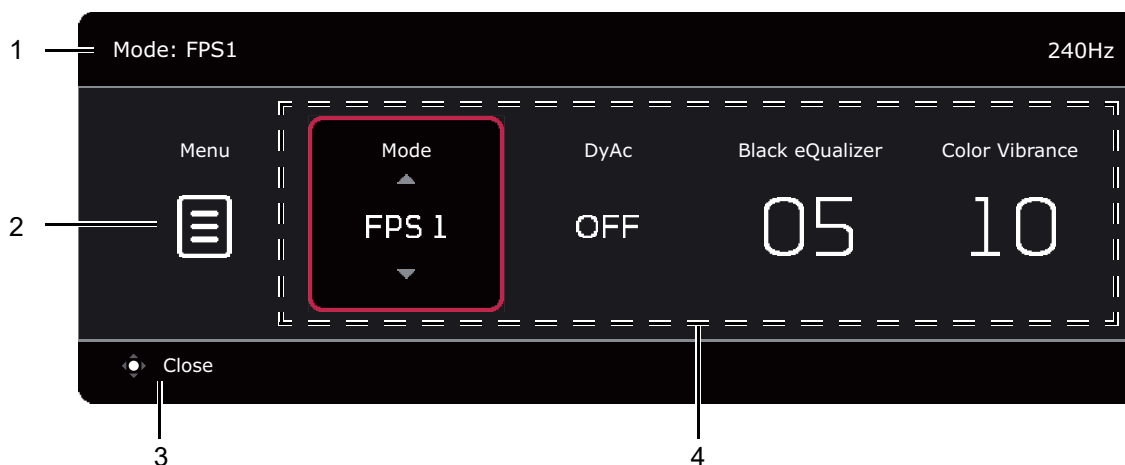

- Перейдите в **Меню** и нажмите  для открытия главного меню.



Поз.	Элемент	Описание
1	Сведения о системе	Отображение текущей информации о системе, включая разрешение, частоту обновления и режим изображения.
2	Главное меню	Доступ к главному меню. Дополнительные сведения см. в разделе <a href="#">Перемещение по главному меню на стр. 45</a> .
3	Отображаемые на экране инструкции	Советы по работе.
4	Быстрые настройки	Порядок пользовательской настройки меню параметров, доступных из <b>Меню быст.доступа</b> , см. в разделе <a href="#">Пользовательская настройка Меню быст.доступа на стр. 39</a> .

## Пользовательская настройка **Меню быст.доступа**

По умолчанию пользователю доступны 4 параметра для настройки и быстрой регулировки в **Меню быст.доступа**. При необходимости измените эти параметры.

1. Нажмите 5-позиционный контроллер, чтобы открыть **Меню быст.доступа**.
2. Выберите **Меню > Пользов. > Меню быст.доступа**.
3. Первый элемент отображается серым, его нельзя менять. Выберите один доступный элемент и нажмите  для выбора других параметров.
4. Прокрутите до одного элемента и для подтверждения нажмите  / . Если хотите сократить **Меню быст.доступа**, то выберите **Нет** для параметра, чтобы он больше не отображался в **Меню быст.доступа**. Не выбирайте один и тот же элемент для 2 параметров и не выбирайте значение **Нет** больше чем для 2 параметров. Меню настроек отображается серым в **Меню быст.доступа**, если режим изображения его не поддерживает.

5. Настроив параметр, нажмите  для возврата в **Меню быст.доступа** и сохранения надлежащим образом.

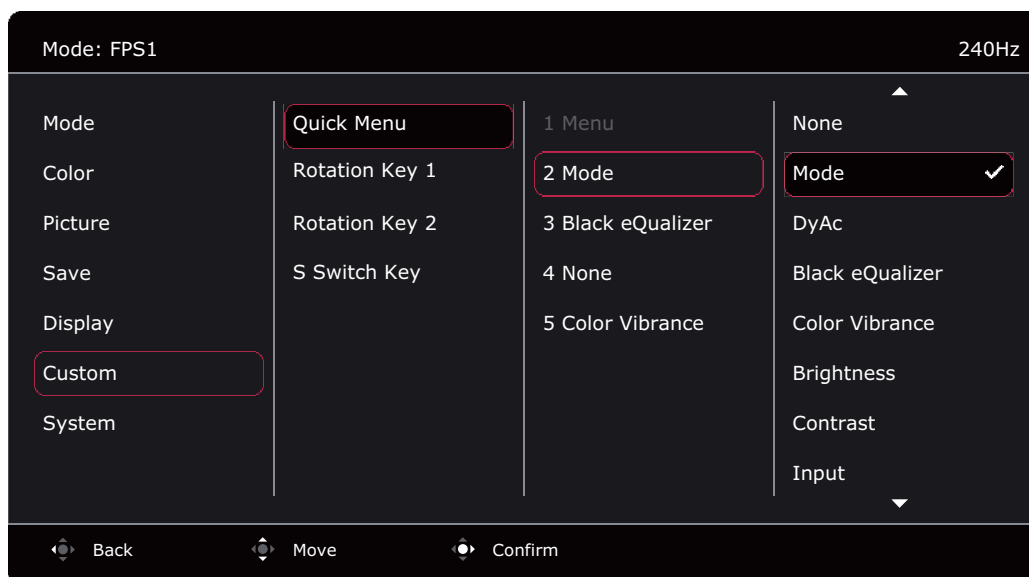

## Регулировка режима отображения

Для вывода изображений, формат которых отличается от 16:9, а размер отличается от размера панели купленной вами модели, можно отрегулировать режим отображения монитора. Сведения обо всех доступных вариантах см. в разделе [Режим отображ. на стр. 55](#).

1. Нажмите 5-позиционный контроллер, чтобы открыть **Меню быст.доступа**.
2. Выберите **Меню > Дисплей > Режим отображ.**
3. Выберите подходящий режим отображения. Настройка вступит в силу немедленно.

## Выбор подходящего режима изображения

Ваш монитор предоставляет различные режимы изображения, подходящие для разных типов изображений. Параметры отображения можно сохранить для режима изображения. Сведения обо всех доступных вариантах см. в разделе [Меню Режим на стр. 46](#).

1. Нажмите 5-позиционный контроллер, чтобы открыть **Меню быст.доступа**.
2. Выберите **Меню > Режим**.
3. Выберите подходящий режим изображения. Настройка вступит в силу немедленно.

## Настройка вашего собственного игрового режима

В мониторе уже предустановлены несколько режимов изображения, подходящих для игр. Можно изменять и сохранять соответствующие настройки дисплея и легко переключаться в ваш собственный игровой режим, настроенный в соответствии с вашими предпочтениями.



Во время настройки параметров игрового режима не подсоединяйте и не отсоединяйте манипулятор S Switch.

1. Нажмите 5-позиционный контроллер, чтобы открыть **Меню быст.доступа**.
2. Включите функцию **Автосохранение**, выбрав **Меню > Сохр. > Автосохранение**.
3. Отрегулируйте соответствующие доступные параметры в разных экранных меню.
4. Настроенные вами параметры будут применены и автоматически сохранены для текущего режима.

5. Другой способ: выберите **Меню > Сохр. > Сохранить на** и сохраните в монитор настроенные вами параметры для игрового режима (**Игрок1 / Игрок2 / Игрок3**). Чтобы в любое время переключиться на свой игровой режим, перейдите в раздел **Режим** и выберите игровой режим с новыми настройками, который хотите применить.



Если параметр **Автосохранение** отключен, то выберите **Сохр. > Сохр. настр.**, чтобы вручную сохранить настройки для текущего режима после регулировки отображения.

## Хранение игровых режимов в минипульте S Switch

Сохранив настроенные параметры отображения в минипульт S Switch, вы сможете брать с собой эти настройки и использовать их с другими ЖК-мониторами с тем же названием модели. Это не требует установки драйверов и позволяет быстро применять новые игровые режимы.

### Сохранение игровых режимов в минипульт S Switch

По умолчанию настройки для кнопок игровых режимов (с маркировкой 1~3) в минипульте S Switch идентичны игровым режимам (**Игрок1 / Игрок2 / Игрок3**) в пункте **Режим** в вашем мониторе. Вы можете изменить настройки так, как вам нужно.

1. Отрегулируйте личные параметры в меню монитора.
2. Чтобы сохранить пользовательские настройки, на минипульте S Switch нажмите и 3 секунды удерживайте одну из кнопок игрового режима (они обозначены номерами 1~3). В результате игровой режим будет сохранен в минипульте S Switch, и вы сможете взять его с собой.

Это единственный способ сохранить настройки монитора для кнопок Игрок 1/2/3 на минипульте S Switch. Без этой операции изменения настроек игрового режима в экранном меню монитора не будут синхронизированы с настройками игрового режима на минипульте S Switch.

### Копирование игровых режимов из минипульта S Switch в монитор

В мониторе можно не только использовать настройки по умолчанию и отрегулированные настройки, но и с помощью минипульта S Switch быстро импортировать настройки из других мониторов с таким же названием модели.

1. Включите функцию **Автосохранение**, выбрав **Меню > Сохр. > Автосохранение**.
2. К своему монитору подсоедините минипульт S Switch с новыми игровыми режимами от другого монитора с таким же названием модели. Чтобы применить и сохранить настройки в ваш монитор, на минипульте S Switch нажмите одну из кнопок игрового режима (с маркировкой 1~3).  
Например, если нажать кнопку Игрок 2, то будет применена настройка Игрок 2, которая перезапишет настройку **Игрок2** в мониторе.



- В результате сброса системы или сброса режима для настроек монитора и подключенного минипульта S Switch будут восстановлены заводские значения по умолчанию.
- Чтобы сохранить настройки игровых режимов на минипульте S Switch, сначала отсоедините его. Дополнительные сведения о порядке сброса см. в разделах [Сбросить режим на стр. 63](#) или [Сбросить все на стр. 63](#).
- Если хотите временно применить настройки Игрок 1/2/3 из минипульта S Switch, не импортируя профили в монитор, то перед нажатием кнопки Игрок 1/2/3 на минипульте S Switch отключите функцию **Автосохранение**, выбрав **Меню > Сохр. > Автосохранение**.
- Если функция **Автосохранение** изначально отключена в **Меню > Сохр. > Автосохранение** и вы хотите нажатием кнопки игрового режима импортировать профили из минипульта S Switch в монитор, то выберите **Меню > Сохр. > Сохр. настр.** Выберите **ДА**, чтобы вручную сохранить настройки.



Либо загрузите **Setting to Share** с веб-сайта [ZOWIE.BenQ.com](http://ZOWIE.BenQ.com), чтобы легко переносить настройки игровых режимов между совместимыми мониторами. Сведения о доступе к программе и руководству пользователя см. в разделе [Поддержка продукта на стр. 3](#).

## Включение цветового зрения для слабовидящих (**Color Weakness (Снижение цветовой чувствительности)**)

Функция **Color Weakness (Снижение цветовой чувствительности)** помогает людям с пониженной цветовой чувствительностью различать цвета. В этом мониторе вам предлагаются **Красный фильтр** и **Зеленый фильтр**. Выберите нужный.

1. Нажмите 5-позиционный контроллер, чтобы открыть **Меню быст.доступа**.
2. Выберите **Меню > Цвет > Color Weakness (Снижение цветовой чувствительности)**.
3. Выберите **Красный фильтр** или **Зеленый фильтр**.
4. Настройте значение фильтра. Чем выше значение, тем сильнее будет эффект.

## Настройка функции "Динамическая точность" (только определенные модели)

Функция "Динам. точность" обеспечивает стабильность движения в играх.

1. Нажмите 5-позиционный контроллер, чтобы открыть **Меню быст.доступа**.
2. Выберите **Меню > Изображение > DyAc / DyAc<sup>+</sup>**.

## Активация соответствующей стандарту VESA функции "Адаптивная синхронизация" для DisplayPort (XL2540K / XL2546K / XL2566K)

Активированная в мониторе технология Адаптивная синхронизация, соответствующая стандарту VESA, исключает мерцание, рывки и дрожание изображения на экране во время компьютерных игр.

1. Используйте совместимый графический процессор (GPU) с драйвером, который скоро будет доступен. Поддерживаемые технологии см. на веб-сайте изготовителя вашего GPU.
2. Обязательно подключите кабель к разъему DisplayPort или HDMI 2.0<sup>(\*)</sup>.  
Дополнительные сведения см. в разделе [Подключение видеокабеля. на стр. 19](#).
3. Для включения этой функции выберите **Система > FreeSync Premium/Adaptive-Sync**.  
Перед включением функции прочтите отображаемые на экране сообщения.



• Если у вас появятся вопросы о работе технологии Adaptive-Sync, то зайдите на веб-сайт изготовителя вашего GPU.

• (\*): Разъемы HDMI 2.0 поддерживают FreeSync Premium/Adaptive-Sync только для видеокарт AMD.

---

## Использование Масштабирование

Размер изображения можно менять с помощью функции **Масштабирование**.

1. Нажмите 5-позиционный контроллер, чтобы открыть **Меню быст.доступа**.
2. Выберите **Меню > Дисплей > Масштабирование**.



Во время изменения размера изображение на экране может на некоторое время стать неустойчивым. Это нормальное явление, не считающееся производственным браком.

---

# Первоначальная настройка для игр при 144 / 240 / 360 Гц

Монитор можно оптимизировать для усиления впечатлений от компьютерных игр. Начните со следующих шагов.



Ниже приводится список максимальных частот обновления и поддерживаемых моделей.

- 144 Гц: XL2411K
- 240 Гц: XL2540K / XL2546K
- 360 Гц: XL2566K

Доступные режимы синхронизации зависят от модели и источника входного сигнала. Загрузите **Resolution file (Файл разрешения)** с веб-сайта (см. раздел [Поддержка продукта на стр. 3](#)). Дополнительные сведения см. в пункте "**Настройка режимов отображения**" в разделе **Resolution file (Файл разрешения)**.



Для регулировки частоты обновления экрана применяются разные процедуры в зависимости от операционной системы вашего ПК. Подробности см. в справочной документации на вашу операционную систему.

1. Для частоты обновления экрана установите значение **144 Герц (144 Гц) / 240 Герц (240 Гц) / 360 Герц (360 Гц)**. Щелкните правой кнопкой рабочий стол и выберите **Разрешение экрана**. Нажмите **Дополнительные настройки**. На вкладке **Монитор** измените частоту обновления экрана на **144 Герц / 240 Герц / 360 Герц**. Затем нажмите **Применить** и **Да**, чтобы подтвердить изменение.

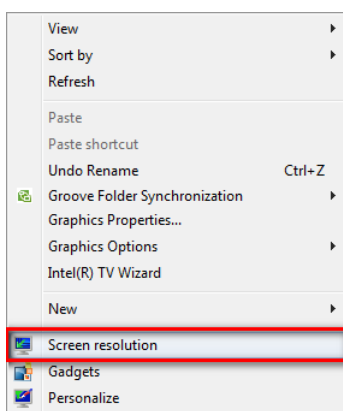

Change the appearance of your display



Display: 1. J2046C BLU00  
Resolution: 1920 x 1080 (recommended)  
Orientation: Landscape

[Advanced settings](#)

[Connect to a projector](#) (or press the key and tap P)

[Make text and other items larger or smaller](#)

[What display settings should I choose?](#)

OK

Cancel

Apply

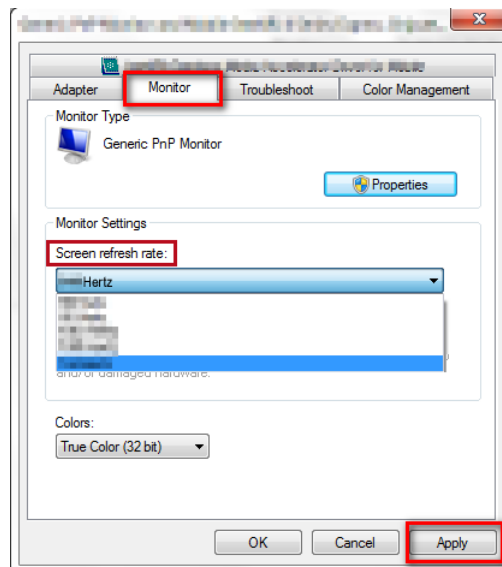

2. Откройте меню настройки вашей игры и измените частоту кадров или частоту обновления экрана, установив значение 144 Гц / 240 Гц / 360 Гц. Подробности см. в документе Справка вашей игры.
3. Чтобы проверить, изменилась ли частота обновления экрана, на вашем мониторе откройте **Меню быст.доступа** и просмотрите Сведения о системе.



Если в меню отсутствует значение 144 Гц / 240 Гц / 360 Гц, то проверьте следующее:

- проверьте правильность подключения кабеля HDMI 2.0 или DisplayPort к компьютеру и монитору.
- убедитесь, что графический процессор (GPU) поддерживает частоту 144 Гц / 240 Гц / 360 Гц.
- убедитесь, что ваша игра поддерживает частоту 144 Гц / 240 Гц / 360 Гц.

## Перемещение по главному меню

Экранное меню позволяет регулировать все параметры вашего монитора.

Нажмите 5-позиционный контроллер, чтобы открыть **Меню быст.доступа**, и выберите **Меню**, чтобы открыть главное меню. Подробности см. в разделе [5-позиционный контроллер и основные действия с меню на стр. 36](#).

В меню могут быть доступны разные параметры в зависимости от источников входного сигнала, функций и настроек. Недоступные параметры меню будут иметь серый цвет. Недоступные клавиши будут отключены, а соответствующие значки экранного меню пропадут. Для моделей без определенных функций их настройки и соответствующие элементы не будут отображаться в меню.



Языки экранного меню могут быть разными у моделей, поставляемых в разные регионы; дополнительные сведения см. в разделе [Язык на стр. 61](#) в пунктах **Система** и **Настр. экр. меню**.

---









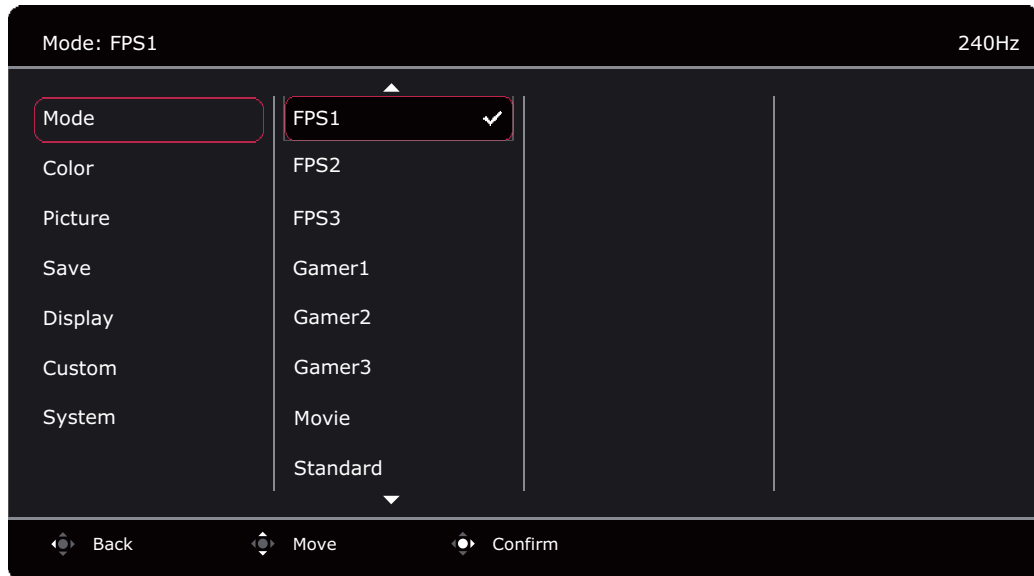

Более подробные сведения о каждом меню см. на следующих страницах:

- [Меню Режим на стр. 46](#)
- [Меню Цвет на стр. 48](#)
- [Меню Изображение на стр. 50](#)
- [Меню Сохранить на стр. 52](#)
- [Меню Дисплей на стр. 54](#)
- [Меню Пользов. на стр. 57](#)
- [Меню Система на стр. 60](#)

# Меню Режим

В меню могут быть доступны разные параметры в зависимости от источников входного сигнала, функций и настроек. Недоступные параметры меню будут иметь серый цвет. Недоступные клавиши будут отключены, а соответствующие значки экранного меню пропадут. Для моделей без определенных функций их настройки и соответствующие элементы не будут отображаться в меню.



1. Нажмите 5-позиционный контроллер, чтобы открыть **Меню быст.доступа**.
2. Выберите **Меню** из **Меню быст.доступа**.
3. Нажатием  или  выберите **Режим**.
4. Нажмите , чтобы войти в подменю, затем нажатием  или  выберите пункт меню.
5. Для регулировки нажимайте  или , а для выбора нажимайте .
6. Чтобы вернуться к предыдущему меню, нажмите .
7. Для выхода из меню нажмите .

Элемент	Функция	Диапазон
<b>Режим</b>	Выберите режим изображения, который лучше всего соответствует типу изображений на экране.  По умолчанию используется режим изображения <b>FPS1</b> (для игр типа FPS) или <b>ECO</b> в зависимости от модели устройства, поставляемой в ваш регион. При необходимости измените значение этого параметра.	
	<b>FPS1</b>	Для игр типа FPS (шутер от первого лица).
	<b>FPS2</b>	
	<b>FPS3</b>	

Элемент	Функция		Диапазон
<b>Игрок1</b>	Примененные пользовательские настройки отображения.  Порядок настройки игрового режима см. в разделе <a href="#">Настройка вашего собственного игрового режима на стр. 40</a> .		
<b>Игрок2</b>			
<b>Игрок3</b>			
<b>Кино</b>	Для просмотра видеозаписей.		
<b>Стандарт</b>	Для основных ПК-приложений.		
<b>ЕСО</b> (только определенные модели)	Экономное энергопотребление за счет установки минимальной яркости для всех запущенных программ.		

## Меню Цвет

В меню могут быть доступны разные параметры в зависимости от источников входного сигнала, функций и настроек. Недоступные параметры меню будут иметь серый цвет. Недоступные клавиши будут отключены, а соответствующие значки экранного меню пропадут. Для моделей без определенных функций их настройки и соответствующие элементы не будут отображаться в меню.

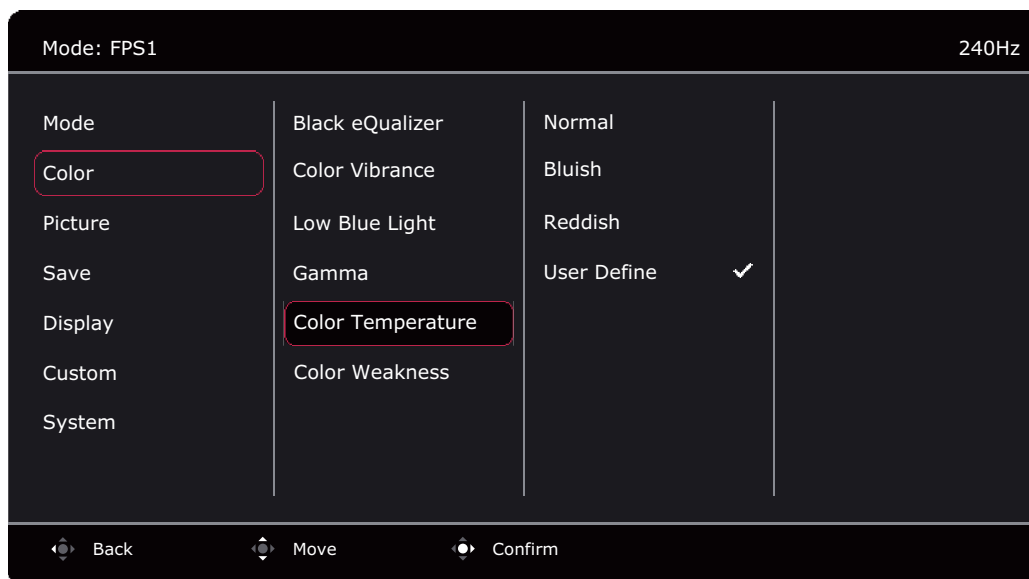

1. Нажмите 5-позиционный контроллер, чтобы открыть **Меню быст.доступа**.
2. Выберите **Меню** из **Меню быст.доступа**.
3. Нажатием  или  выберите **Цвет**.
4. Нажмите , чтобы войти в подменю, затем нажатием  или  выберите пункт меню.
5. Для регулировки нажимайте  или , а для выбора нажимайте .
6. Чтобы вернуться к предыдущему меню, нажмите .
7. Для выхода из меню нажмите .



Элемент	Функция	Диапазон
<b>Black eQualizer</b>	Добавляет темные тени, повышая яркость и не изменяя светлые тени.  Если изображение слишком яркое или просто содержит темные тени, то регулировка значения параметра <b>Black eQualizer</b> может не привести к заметным изменениям в изображении.	0 ~ 20
<b>Красочность</b>	Предлагаются разные наборы настроек цвета. После применения вы сможете отрегулировать некоторые настройки цвета в соответствующих меню.	0 ~ 20

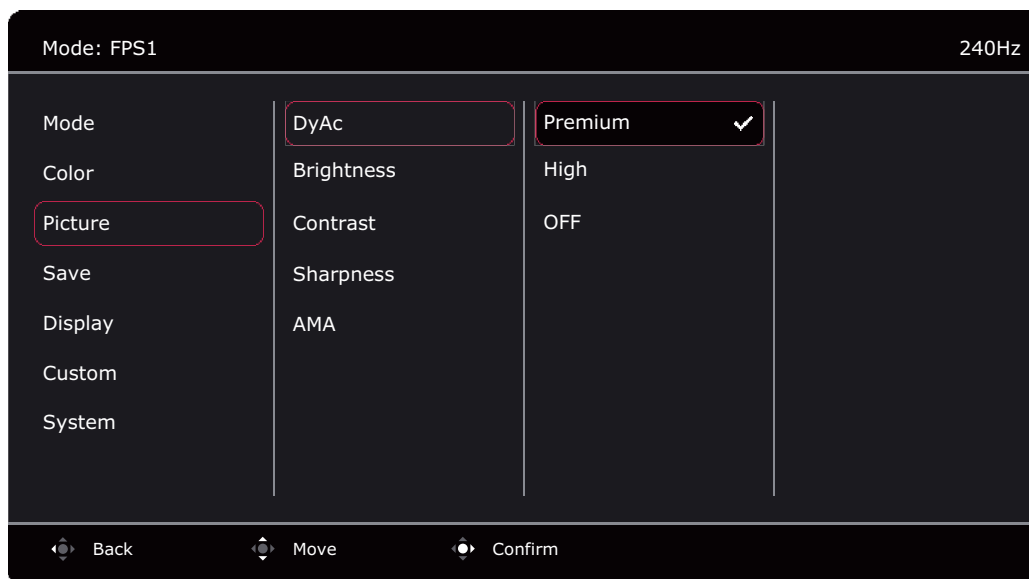

Элемент	Функция		Диапазон
<b>Low Blue Light</b>	<p>Уменьшение интенсивности синего цвета, излучаемого дисплеем, для уменьшения воздействия синего цвета на ваши глаза.</p>  <p>Количество синего света, уменьшенного в каждом режиме low blue light (снижение интенсивности синего света), варьируется и установлено индивидуально для каждого указанного сценария. Выберите режим, отвечающий вашим потребностям.</p>		0 ~ 10
<b>Гамма</b>	Регулировка яркости цветовых тонов.		<ul style="list-style-type: none"> <li>• 1</li> <li>• 2</li> <li>• 3</li> <li>• 4</li> <li>• 5</li> </ul>
<b>Цвет. темп-ра</b>	<b>Обычный</b>	Обеспечивает отображение естественных цветов при просмотре видео и фотографий. Это стандартный, заданный на заводе цветовой вариант.	
	<b>Холодные</b>	Придание холодных тонов изображению; это фабричная предустановка для стандартного белого цвета в ПК-отрасли.	
	<b>Теплые</b>	Придание теплых тонов изображению; это фабричная предустановка для стандартного белого цвета газетной бумаги.	
	<b>Опр. польз.</b>	<p>В сочетании основных цветов (красный, зеленый и синий) изображения можно регулировать оттенки того или иного цвета. Переходите последовательно к меню <b>R</b> (красный), <b>G</b> (зеленый) и <b>B</b> (синий), чтобы изменить значения этих параметров.</p> <p>Уменьшение уровня одного или более цветов приведет к уменьшению их присутствия в цветовой гамме изображения. (например, при постепенном уменьшении уровня синего цвета в изображении оно будет приобретать желтоватый оттенок. При уменьшении уровня зеленого цвета изображение приобретет красный оттенок.)</p>	<ul style="list-style-type: none"> <li>• <b>R</b> (0 ~ 100)</li> <li>• <b>G</b> (0 ~ 100)</li> <li>• <b>B</b> (0 ~ 100)</li> </ul>
<b>Color Weakness (Снижение цветовой чувствительности)</b>	Регулировка согласования цветов, помогающая людям с пониженной цветовой чувствительностью различать цвета.		
	<b>Красный фильтр</b>	Выбор эффекта, производимого красным фильтром. Чем выше значение, тем сильнее будет эффект.	0 ~ 20
	<b>Зеленый фильтр</b>	Выбор эффекта, производимого зеленым фильтром. Чем выше значение, тем сильнее будет эффект.	0 ~ 20
	<b>ВЫКЛ.</b>	Отключение функции Снижение цветовой чувствительности.	

# Меню Изображение

В меню могут быть доступны разные параметры в зависимости от источников входного сигнала, функций и настроек. Недоступные параметры меню будут иметь серый цвет. Недоступные клавиши будут отключены, а соответствующие значки экранного меню пропадут. Для моделей без определенных функций их настройки и соответствующие элементы не будут отображаться в меню.



1. Нажмите 5-позиционный контроллер, чтобы открыть **Меню быст.доступа**.
2. Выберите **Меню** из **Меню быст.доступа**.
3. Нажатием  или  выберите **Изображение**.
4. Нажмите , чтобы войти в подменю, затем нажатием  или  выберите пункт меню.
5. Для регулировки нажимайте  или , а для выбора нажимайте .
6. Чтобы вернуться к предыдущему меню, нажмите .
7. Для выхода из меню нажмите .









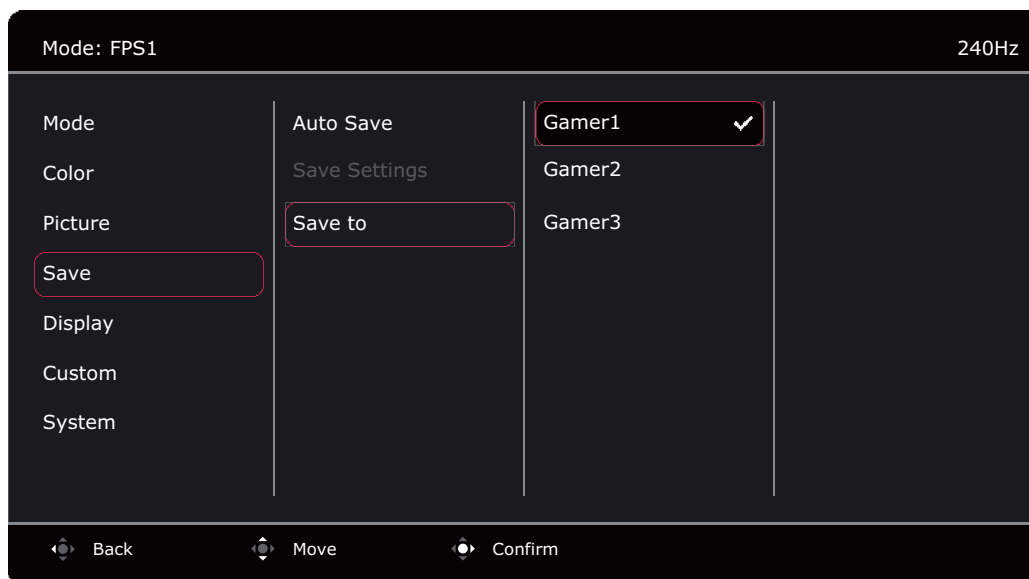

Элемент	Функция	Диапазон
<b>DyAc / DyAc<sup>+</sup></b> (только определенные модели)	<p>Функция "Динам. точность" обеспечивает стабильность движения в играх. Эта функция рекомендуется, только когда установлена частота обновления 100 Гц или выше.</p> <p> После изменения и сохранения настроек они немедленно вступят в силу и будут применены ко всем режимам.</p> <p> (только XL2411K) Из-за конструктивных ограничений панели яркость уменьшится при включении функции <b>DyAc</b>.</p>	<ul style="list-style-type: none"> <li>• <b>Premium</b></li> <li>• <b>Выс.</b></li> <li>• <b>ВЫКЛ.</b></li> </ul>
<b>Яркость</b>	Регулировка соотношения светлых и темных оттенков.	0 ~ 100
<b>Контраст</b>	Регулировка различий между светлыми и темными элементами изображения.	0 ~ 100
<b>Резкость</b>	Регулировка четкости и различимости контуров объектов на изображении.	1 ~ 10



Элемент	Функция	Диапазон
<b>AMA</b>	<p>Уменьшает время реакции ЖК-панели на изменение уровня серого цвета.</p> <p> После изменения и сохранения настроек они немедленно вступят в силу и будут применены ко всем режимам.</p>	<ul style="list-style-type: none"> <li>• <b>Premium</b></li> <li>• <b>Выс.</b></li> <li>• <b>Настроить</b> (только XL2566K)</li> <li>• <b>ВЫКЛ.</b></li> </ul>

# Меню Сохранить

В меню могут быть доступны разные параметры в зависимости от источников входного сигнала, функций и настроек. Недоступные параметры меню будут иметь серый цвет. Недоступные клавиши будут отключены, а соответствующие значки экранного меню пропадут. Для моделей без определенных функций их настройки и соответствующие элементы не будут отображаться в меню.



1. Нажмите 5-позиционный контроллер, чтобы открыть **Меню быст.доступа**.
2. Выберите **Меню** из **Меню быст.доступа**.
3. Нажатием  или  выберите **Сохранить**.
4. Нажмите , чтобы войти в подменю, затем нажатием  или  выберите пункт меню.
5. Для регулировки нажимайте  или , а для выбора нажимайте .
6. Чтобы вернуться к предыдущему меню, нажмите .
7. Для выхода из меню нажмите .

Элемент	Функция	Диапазон
<b>Автосохранение</b>	Автоматическое сохранение настроенных параметров отображения для текущего режима.  Если параметр <b>Автосохранение</b> отключен, то выберите <b>Сохранить &gt; Сохр. настр.</b> , чтобы вручную сохранить настройки для текущего режима после регулировки отображения.	• <b>ВКЛ.</b> • <b>ВЫКЛ.</b>
<b>Сохр. настр.</b>	Ручное сохранение настроенных параметров отображения для текущего режима.  Доступно только при отключенном параметре <b>Автосохранение</b> .	• <b>ДА</b> • <b>НЕТ</b>

Элемент	Функция	Диапазон
<b>Сохранить на</b>	<p>Сохранение нового набора пользовательских настроек отображения.</p> <p> Порядок применения игрового режима см. в разделе <a href="#">Настройка вашего собственного игрового режима на стр. 40.</a></p>	<ul style="list-style-type: none"> <li>• <b>Игрок1</b></li> <li>• <b>Игрок2</b></li> <li>• <b>Игрок3</b></li> </ul>



# Меню Дисплей

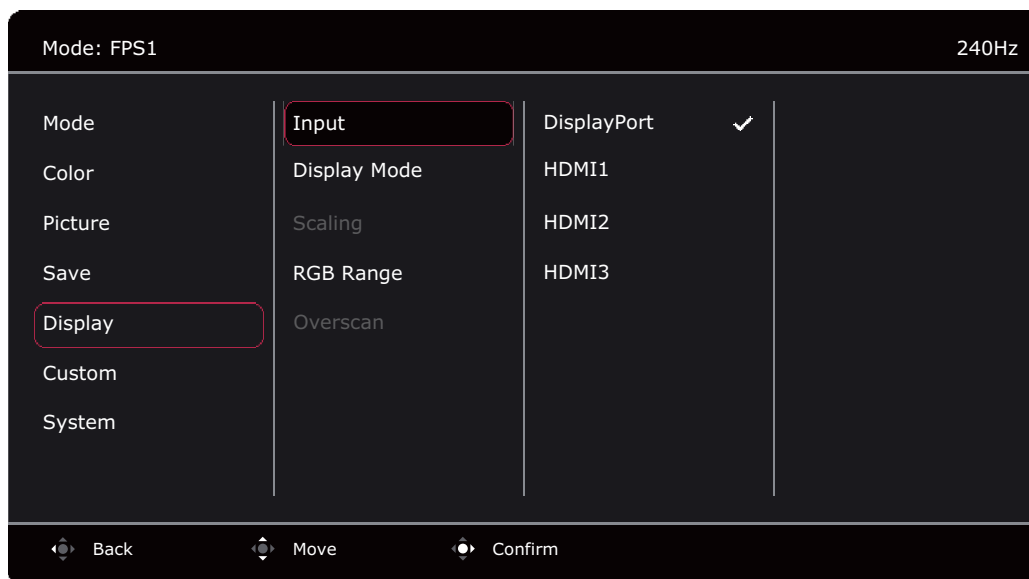

В меню могут быть доступны разные параметры в зависимости от источников входного сигнала, функций и настроек. Недоступные параметры меню будут иметь серый цвет. Недоступные клавиши будут отключены, а соответствующие значки экранного меню пропадут. Для моделей без определенных функций их настройки и соответствующие элементы не будут отображаться в меню.



1. Нажмите 5-позиционный контроллер, чтобы открыть **Меню быст.доступа**.
2. Выберите **Меню** из **Меню быст.доступа**.
3. Нажатием  или  выберите **Дисплей**.
4. Нажмите , чтобы войти в подменю, затем нажатием  или  выберите пункт меню.
5. Для регулировки нажимайте  или , а для выбора нажимайте .
6. Чтобы вернуться к предыдущему меню, нажмите .
7. Для выхода из меню нажмите .

Элемент	Функция	Диапазон
<b>Вход</b>	Используется для переключения входа в соответствии с типом подключаемого видеокабеля.	<ul style="list-style-type: none"><li>• <b>DisplayPort</b></li><li>• <b>HDMI1</b></li><li>• <b>HDMI2</b></li><li>• <b>HDMI3</b> (только определенные модели)</li></ul>

Элемент	Функция	Диапазон
<b>Режим отображ.</b>	<p>Эта функция реализована для того, чтобы можно было без геометрического искажения отображать изображения с соотношением сторон, отличным от 16:9.</p> <p> Параметры в пункте <b>Режим отображ.</b> будут разными в зависимости от источников входного видеосигнала.</p> <p> В зависимости от значения, выбранного для параметра <b>Режим</b>, устанавливаются разные значения для параметра <b>Режим отображ.</b> При необходимости измените значение этого параметра.</p>	
<b>Полный</b>	Размер входного изображения изменяется для заполнения всей площади экрана. Этот вариант идеально подходит для изображений с соотношением сторон 16:9.	
<b>Формат</b>	Входное изображение выводится без геометрических искажений и заполняет максимально возможную область экрана.	
<b>1:1</b>	Входное изображение выводится со своим исходным разрешением без масштабирования.	
<b>17" (4:3)</b>	Входное изображение отображается как на 17" мониторе с соотношением сторон экрана 4:3.	
<b>19" (4:3)</b>	Входное изображение отображается как на 19" мониторе с соотношением сторон экрана 4:3.	
<b>19" (5:4)</b>	Входное изображение отображается как на 19" мониторе с соотношением сторон экрана 5:4.	
<b>19"W (16:10)</b>	Входное изображение отображается как на 19"W мониторе с соотношением сторон экрана 16:10.	
<b>21,5" (16:9)</b>	Входное изображение отображается как на 21,5" мониторе с соотношением сторон экрана 16:9.	
<b>22"W (16:10)</b>	Входное изображение отображается как на 22"W мониторе с соотношением сторон экрана 16:10.	
<b>23"W (16:9)</b>	Входное изображение отображается как на 23"W мониторе с соотношением сторон экрана 16:9.	
<b>23,6"W (16:9)</b> (только определенные модели)	Входное изображение отображается как на 23,6"W мониторе с соотношением сторон экрана 16:9.	
<b>24"W (16:9)</b> (только определенные модели)	Входное изображение отображается как на 24"W мониторе с соотношением сторон экрана 16:9.	

Элемент	Функция	Диапазон
<b>Масштабирование</b>	<p>Регулировка размера изображения на экране для наилучшего соответствия вашим потребностям.</p> <p> Недоступно, когда для параметра <b>Режим отображ.</b> установлено значение <b>Полный</b> или <b>Формат</b>. Каждый из других режимов (кроме <b>1:1</b>) можно сохранить вместе с его последней настройкой масштабирования для быстрого доступа.</p> <p> Если для параметра <b>Режим отображ.</b> установлено значение <b>1:1</b> (когда разрешение входного сигнала меньше 1920 x 1080), то для быстрого вызова будут сохранены последние 3 настройки масштаба (при разных значениях разрешения входного сигнала).</p>	0 ~ 100
<b>Диапазон RGB</b>	<p>Определение диапазона шкалы цветности. Выберите вариант в соответствии с диапазоном RGB, настроенным на подключенном устройстве.</p>	<ul style="list-style-type: none"> <li>• <b>Автоопред.</b></li> <li>• <b>RGB (0~255)</b></li> <li>• <b>RGB (16~255)</b></li> </ul>
<b>Overscan</b>	<p>Входное изображение немного увеличивается и выходит за пределы экрана. Используйте эту функцию для скрытия помех на нижней и верхней кромке изображения (если они есть).</p>	<ul style="list-style-type: none"> <li>• <b>Вкл.</b></li> <li>• <b>Выкл.</b></li> </ul>

## Меню Пользов.

В меню могут быть доступны разные параметры в зависимости от источников входного сигнала, функций и настроек. Недоступные параметры меню будут иметь серый цвет. Недоступные клавиши будут отключены, а соответствующие значки экранного меню пропадут. Для моделей без определенных функций их настройки и соответствующие элементы не будут отображаться в меню.

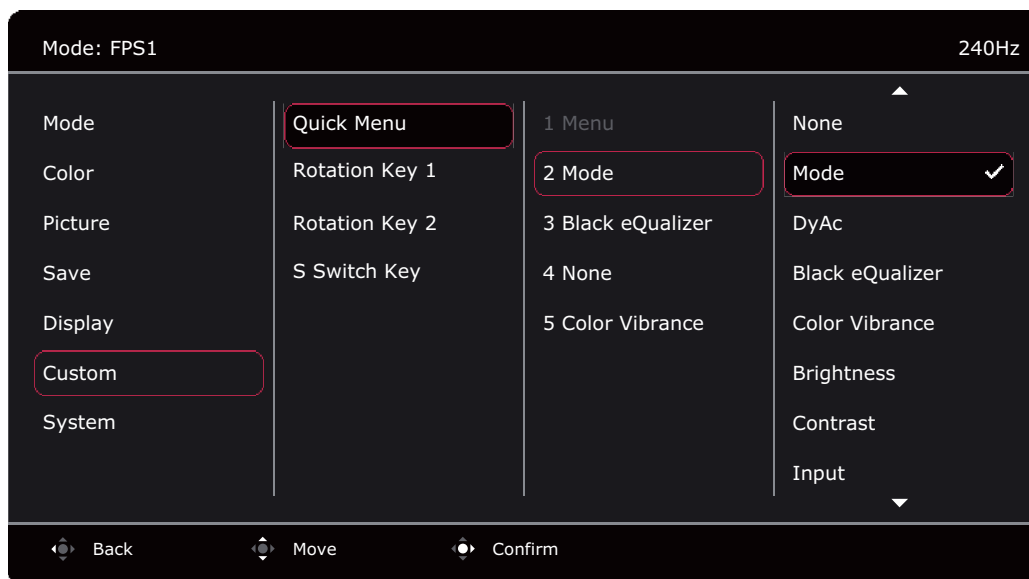

1. Нажмите 5-позиционный контроллер, чтобы открыть **Меню быст.доступа**.
2. Выберите **Меню** из **Меню быст.доступа**.
3. Нажатием  или  выберите **Пользов.**
4. Нажмите , чтобы войти в подменю, затем нажатием  или  выберите пункт меню.
5. Для регулировки нажимайте  или , а для выбора нажимайте .
6. Чтобы вернуться к предыдущему меню, нажмите .
7. Для выхода из меню нажмите .









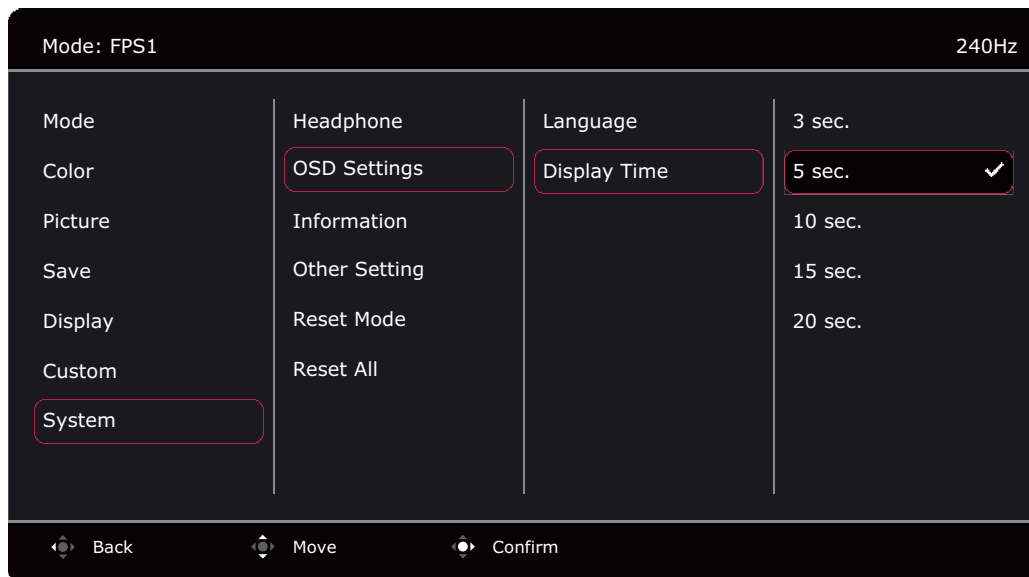

Элемент	Функция	Диапазон
<b>Меню быст.доступа</b>	<p>Задание от 2 до 4 настроек, которые будут часто регулироваться в <b>Меню быст.доступа</b>. Не выбирайте один и тот же элемент для 2 параметров и не выбирайте значение <b>Нет</b> больше чем для 2 параметров. Дополнительные сведения см. в разделе <a href="#">Пользовательская настройка Меню быст.доступа на стр. 39</a>.</p>	<ul style="list-style-type: none"> <li>• <b>Нет</b></li> <li>• <b>Режим</b> (подключения см. на стр.46)</li> <li>• <b>DyAc / DyAc+</b> (подключения см. на стр.50) (только определенные модели)</li> <li>• <b>Black eQualizer</b> (подключения см. на стр.48)</li> <li>• <b>Красочность</b> (подключения см. на стр.48)</li> <li>• <b>Яркость</b> (подключения см. на стр.50)</li> <li>• <b>FreeSync Premium / Adaptive-Sync</b> (подключения см. на стр.60) (только определенные модели)</li> <li>• <b>Контраст</b> (подключения см. на стр.50)</li> <li>• <b>Вход</b> (подключения см. на стр.54)</li> <li>• <b>Low Blue Light</b> (подключения см. на стр.49)</li> <li>• <b>Гамма</b> (подключения см. на стр.49)</li> <li>• <b>Резкость</b> (подключения см. на стр.50)</li> <li>• <b>АМА</b> (подключения см. на стр.51)</li> </ul>



Элемент	Функция	Диапазон
<p><b>Клавиша поворота 1</b></p> <p><b>Клавиша поворота 2</b></p>	<p>Задание функции, которая будет активироваться нажатием Клавиши поворота 1 / Клавиши поворота 2 на задней стенке монитора. Положение кнопки см. в разделе <a href="#">Панель управления на стр. 34</a>. Сначала выберите категорию, затем выберите не более 3 параметров, которые будут запускаться по нажатию этой кнопки.</p>	<ul style="list-style-type: none"> <li>• <a href="#">Режим (подключения см. на стр.46)</a></li> <li>• <a href="#">DuAc / DuAc+ (подключения см. на стр.50)</a> (только определенные модели)</li> <li>• <a href="#">АМА (подключения см. на стр.51)</a></li> <li>• <a href="#">Вход (подключения см. на стр.54)</a></li> </ul>
<p><b>Клавиша S Switch</b></p>	<p>Задание функции, которая будет активироваться нажатием Клавиши S Switch на минипульте S Switch. Положение кнопки см. в разделе <a href="#">S Switch на стр. 34</a>. Сначала выберите категорию, затем выберите не более 3 параметров, которые будут запускаться по нажатию этой кнопки.</p>	<ul style="list-style-type: none"> <li>• <a href="#">Режим (подключения см. на стр.46)</a></li> <li>• <a href="#">DuAc / DuAc+ (подключения см. на стр.50)</a> (только определенные модели)</li> <li>• <a href="#">АМА (подключения см. на стр.51)</a></li> <li>• <a href="#">Вход (подключения см. на стр.54)</a></li> </ul>



# Меню Система

В меню могут быть доступны разные параметры в зависимости от источников входного сигнала, функций и настроек. Недоступные параметры меню будут иметь серый цвет. Недоступные клавиши будут отключены, а соответствующие значки экранного меню пропадут. Для моделей без определенных функций их настройки и соответствующие элементы не будут отображаться в меню.



1. Нажмите 5-позиционный контроллер, чтобы открыть **Меню быст.доступа**.
2. Выберите **Меню** из **Меню быст.доступа**.
3. Нажатием  или  выберите **Система**.
4. Нажмите , чтобы войти в подменю, затем нажатием  или  выберите пункт меню.
5. Для регулировки нажимайте  или , а для выбора нажимайте .
6. Чтобы вернуться к предыдущему меню, нажмите .
7. Для выхода из меню нажмите .

Элемент	Функция	Диапазон
<b>Настройка ЭКО</b> (только определенные модели)	Обеспечивает разные диапазоны яркости экрана. Когда этот параметр включен, максимальный уровень яркости ограничен для уменьшения потребляемой мощности. Для работы с монитором отключите эту функцию, чтобы использовать оптимальные настройки цвета вашего монитора.	• <b>ВКЛ.</b> • <b>ВЫКЛ.</b>
<b>FreeSync Premium / Adaptive-Sync</b> (только определенные модели)	Включение и выключение функции FreeSync™ Premium/Adaptive-Sync.  Перед включением функции прочтите отображаемые на экране сообщения.  После изменения и сохранения настроек они немедленно вступают в силу и будут применены ко всем режимам.	• <b>ВКЛ.</b> • <b>ВЫКЛ.</b>

Элемент	Функция		Диапазон
<b>Наушники</b>	<b>Громкость</b>	Регулировка громкости звука.  Из-за ограничений графики на некоторых видеокартах через гнездо наушников на мониторе может не выводиться звуковой сигнал. В этом случае для вывода звукового сигнала используйте гнездо наушников на ПК.	0 ~ 100
	<b>Выключить звук</b>	Отключение звука.	<ul style="list-style-type: none"> <li>• <b>ВКЛ.</b></li> <li>• <b>ВЫКЛ.</b></li> </ul>
<b>Настр. экр. меню</b>	<b>Язык</b>	Установка языка экранных меню.  Отображаемые у вас на экране варианты языков могут отличаться от показанных в списке справа в зависимости от региона, для которого предназначен ваш монитор.	<ul style="list-style-type: none"> <li>• <b>English</b></li> <li>• <b>Français</b></li> <li>• <b>Deutsch</b></li> <li>• <b>Italiano</b></li> <li>• <b>Español</b></li> <li>• <b>Polski</b></li> <li>• <b>Česky</b></li> <li>• <b>Magyar</b></li> <li>• <b>Română</b></li> <li>• <b>Nederlands</b></li> <li>• <b>Русский</b></li> <li>• <b>Svenska</b></li> <li>• <b>Português</b></li> <li>• العربية</li> <li>• 日本語</li> <li>• 한국어</li> <li>• 繁體中文</li> <li>• 简体中文</li> </ul>
	<b>Показать время</b>	Регулировка длительности отображения экранного меню.	<ul style="list-style-type: none"> <li>• <b>3 сек.</b></li> <li>• <b>5 сек.</b></li> <li>• <b>10 сек.</b></li> <li>• <b>15 сек.</b></li> <li>• <b>20 сек.</b></li> </ul>
<b>Сведения</b>	Отображение информации о продукте.		<ul style="list-style-type: none"> <li>• <b>Назв. модели</b></li> <li>• <b>Вход</b></li> <li>• <b>Опт. разр.</b> (наилучшее для монитора)</li> <li>• <b>FreeSync Premium</b> (только определенные модели)</li> </ul>

Элемент	Функция		Диапазон
<b>Другие настройки</b>	<b>Уведомл. о разр.</b>	Определите, нужно ли показывать уведомление о рекомендованном разрешении, когда монитор обнаружит новый источник входного сигнала.	<ul style="list-style-type: none"> <li>• <b>ВКЛ.</b></li> <li>• <b>ВЫКЛ.</b></li> </ul>
	<b>Зуммер</b>	Включение или выключение звукового подтверждения нажатия кнопок управления.	<ul style="list-style-type: none"> <li>• <b>ВКЛ.</b></li> <li>• <b>ВЫКЛ.</b></li> </ul>
	<b>Автоперекл. вх.</b>	Автоматическое определение доступного источника входного сигнала.	<ul style="list-style-type: none"> <li>• <b>ВКЛ.</b></li> <li>• <b>ВЫКЛ.</b></li> </ul>
	<b>Авт. выкл. пит.</b>	Установка времени до автоматического выключения электропитания монитора в режиме энергосбережения.	<ul style="list-style-type: none"> <li>• <b>ВЫКЛ.</b></li> <li>• <b>10 мин.</b></li> <li>• <b>20 мин.</b></li> <li>• <b>30 мин.</b></li> </ul>
	<b>Глубокий сон</b> (только определенные модели)	<p>Включение/выключение режима глубокого сна (энергосбережения) путем выключения питания монитора.</p> <p>Если этот параметр включен, то при нажатии кнопки питания монитор перейдет в режим глубокого сна и станет потреблять меньше энергии.</p> <p>Если этот параметр отключен, то при нажатии кнопки питания монитор отключит подсветку, но не перейдет в режим глубокого сна.</p>	<ul style="list-style-type: none"> <li>• <b>ВКЛ.</b></li> <li>• <b>ВЫКЛ.</b></li> </ul>
	<b>Индикатор</b>	Установка яркости индикатора.	<ul style="list-style-type: none"> <li>• <b>ВКЛ.</b></li> <li>• <b>ВЫКЛ.</b></li> </ul>
	<b>DDC/CI</b>	<p>Позволяет настраивать параметры монитора из программ, установленных на ПК.</p> <p> Протокол DDC/CI (Display Data Channel/Command Interface - командный интерфейс канала отображения данных), разработанный Ассоциацией Ассоциация по стандартам в области видеоэлектроники (Video Electronics Standards Association, VESA). DDC/CI позволяет с помощью ПО отправлять данные о рабочих параметрах монитора для удаленной диагностики.</p>	<ul style="list-style-type: none"> <li>• <b>ВКЛ.</b></li> <li>• <b>ВЫКЛ.</b></li> </ul>

Элемент	Функция		Диапазон
<b>Сбросить режим</b>	Сброс текущего или всех режимов изображения.		
	<b>Текущий режим</b>	Сброс текущего режима изображения. Если сейчас выбран режим <b>Игрок1 / Игрок2 / Игрок3</b> и манипульт S Switch подключен к монитору, то этот режим будет сброшен и на мониторе, и на S Switch.	
	<b>Все режимы</b>	Сброс всех режимов изображения. Если подключить манипульт S Switch к вашему монитору во время выполнения этой операции, то настройки игровых режимов, сохраненные в манипульте S Switch, также будут сброшены.	
<b>Сбросить все</b>	<p>Сброс всех параметров режима, цвета и геометрии в стандартные заводские значения.</p> <p> Если подключить манипульт S Switch к вашему монитору во время выполнения этой операции, то настройки игровых режимов, сохраненные в манипульте S Switch, также будут сброшены. Чтобы сохранить настройки игровых режимов на манипульте S Switch, сначала отсоедините его.</p>		<ul style="list-style-type: none"> <li>• <b>ДА</b></li> <li>• <b>НЕТ</b></li> </ul>

## Часто задаваемые вопросы

Если приведенные в этом руководстве инструкции не помогут устранить проблемы, то обратитесь к продавцу или перейдите на свой местный веб-сайт с сайта [ZOWIE.BenQ.com](http://ZOWIE.BenQ.com), чтобы получить дополнительную поддержку и найти местный сервисный центр.



Official Website









[ZOWIE.BenQ.com](http://ZOWIE.BenQ.com) > Поддержка > Часто задаваемые вопросы или Загрузки и часто задаваемые вопросы > название модели

## Обработка изображения



- ? Искаженные цвета изображения.
- ✓ Изображение имеет желтый, голубой или розовый оттенок.
  - По умолчанию используется режим изображения **FPS1** (для игр типа FPS) или **ECO** в зависимости от модели устройства, поставляемой в ваш регион. Чтобы установить другой режим изображения, перейдите в раздел **Режим** и измените настройку.
  - Если изображение выглядит желтым, синим или розовым, то перейдите в раздел **Система** и **Сбросить режим** и сбросьте настройки цвета до заводских значений.

Если изображения и цвета экранных сообщений все равно отображаются неправильно, то это значит, что во входном сигнале отсутствует один из трех основных цветов. Проверьте разъемы сигнального кабеля. Если любой из выводов разъемов погнут или поврежден, то обратитесь за помощью к продавцу монитора.



- ? Изображение размыто.
- ✓ Загрузите файл **Resolution (Разрешение)** с веб-сайта (см. раздел [Поддержка продукта на стр. 3](#)). См. раздел "**Регулировка разрешения экрана**". Затем выберите правильное разрешение, частоту обновления и отрегулируйте параметры согласно этим инструкциям.
- ? Размытое изображение наблюдается только при разрешении, значение которого меньше физического (максимального) разрешения?
- ✓ Загрузите файл **Resolution (Разрешение)** с веб-сайта (см. раздел [Поддержка продукта на стр. 3](#)). См. раздел "**Регулировка разрешения экрана**". Выберите собственное разрешение.
- ? Наблюдаются дефекты пикселей.
  - Одна из нескольких точек на экране постоянно отображается черным, одна или несколько точек постоянно отображаются белым, одна или несколько точек постоянно имеют красный, зеленый, синий или другой цвет.
  - ✓ Очистите ЖК-экран.
  - ✓ Включите и выключите питание.
  - Эти пиксели, которые либо постоянно светятся, либо не поджигаются, этот дефект типичен для ЖК-технологии.

-  Изображение искажено, мигает или мерцает.
-  Загрузите файл **Resolution (Разрешение)** с веб-сайта (см. раздел [Поддержка продукта на стр. 3](#)). См. раздел "**Регулировка разрешения экрана**". Затем выберите правильное разрешение, частоту обновления и отрегулируйте параметры согласно этим инструкциям.
-  На мониторе настроено исходное разрешение, но изображение искажено.
-  Когда на мониторе выбрано исходное разрешение, изображение, передаваемое некоторыми источниками видеосигнала, может быть искажено или растянуто. Для просмотра изображения с любых источников с максимально высоким качеством можно использовать функцию **Режим отображ.** и выбрать формат, подходящий для используемого источника видеосигнала. Подробности см. в разделе [Режим отображ. на стр. 55](#).
-  Изображение смещено в одном направлении.
-  Загрузите файл **Resolution (Разрешение)** с веб-сайта (см. раздел [Поддержка продукта на стр. 3](#)). См. раздел "**Регулировка разрешения экрана**". Затем выберите правильное разрешение, частоту обновления и отрегулируйте параметры согласно этим инструкциям.
-  У статического изображения на экране видна слабая тень.
- 
  - Используя функцию управления питанием, задайте для компьютера и монитора включение режима энергосбережения ("спячки") по прошествии определенного периода бездействия.
  - Для предотвращения эффекта остаточного изображения используйте экранную заставку.



## Индикатор питания

-  Индикатор горит белым или оранжевым цветом.
- 
  - Постоянное свечение индикатора белым означает, что питание монитора включено.
  - Если светодиодный индикатор горит белым и на экране отображается сообщение **Вне допустимого диапазона**, то это значит, что был установлен режим отображения, который не поддерживается данным монитором. Установите поддерживаемый режим. Загрузите файл **Resolution (Разрешение)** с веб-сайта (см. раздел [Поддержка продукта на стр. 3](#)). См. раздел "**Регулировка разрешения экрана**". Затем выберите правильное разрешение, частоту обновления и отрегулируйте параметры согласно этим инструкциям.
  - Если индикатор горит оранжевым цветом, то это значит, что включен режим управления питанием. Нажмите любую клавишу на клавиатуре компьютера или подвиньте мышь. Если это не поможет, то проверьте разъемы сигнального кабеля. Если любой из выводов разъемов погнут или поврежден, то обратитесь за помощью к продавцу монитора.
  - Если индикатор не горит, то проверьте, есть ли напряжение в сетевой розетке и исправна ли она, а также положение выключателя питания.



## Элементы управления на экране

-  Органы управления экранного меню недоступны.
-  Чтобы разблокировать органы управления экранного меню, если они по умолчанию заблокированы, нажмите и удерживайте любую кнопку в течение 10 секунд.

## Сообщения на экране

-  Во время загрузки компьютера на экране отображается сообщение **Вне допустимого диапазона** .
-  Появление на экране сообщения **Вне допустимого диапазона** во время загрузки компьютера означает проблему совместимости компьютера, вызванную операционной системой или видеокартой. Система автоматически отрегулирует частоту обновления. Просто подождите, пока запустится операционная система.

## Аудио

-  Не выводится звук через подключенные внешние динамики.
- 
  - Отключите наушники (если они подключены к монитору).
  - Проверьте правильность подключения к гнезду наушников.
  - Если питание на внешние динамики подается через USB, то проверьте правильность их USB-подключения.
  - Увеличьте громкость внешних динамиков (возможно, звук отключен или установлен на слишком низкий уровень).