



ЖК-монитор

# Руководство пользователя

Монитор для бизнеса | Серия BL

## Авторское право

Copyright © 2024 by BenQ Corporation. All rights reserved. Никакая часть этой публикации не может быть воспроизведена, передана, переписана, сохранена в системе поиска или переведена на любой язык или компьютерный язык в любой форме и любым способом, электронным, механическим, магнитным, оптическим, химическим, ручным или иным без предварительного письменного разрешения корпорации BenQ.

## Ограниченная гарантия

Корпорация BenQ не дает никаких обещаний или гарантий, как явных, так и подразумеваемых, относительно содержания данного документа, включая любые гарантии коммерческой пригодности или соответствия любой определенной цели. Кроме того, корпорация BenQ оставляет за собой право на периодическое обновление и изменение данного документа без уведомления.

Разработанная компанией BenQ технология отображения без мерцания обеспечивает стабильную подсветку за счет использования регулятора (диммера) постоянного тока, который устраняет основную причину мерцания монитора, делая просмотр более комфортным для глаз. На результаты работы функции устранения мерцания могут повлиять внешние факторы, такие как невысокое качество кабеля, нестабильность источника питания, интерференция сигналов, ненадлежащее заземление и т.п. (Применимо только к моделям с функцией устранения мерцания.)

## BenQ ecoFACTS

BenQ has been dedicated to the design and development of greener product as part of its aspiration to realize the ideal of the "Bringing Enjoyment 'N Quality to Life" corporate vision with the ultimate goal to achieve a low-carbon society. Besides meeting international regulatory requirement and standards pertaining to environmental management, BenQ has spared no efforts in pushing our initiatives further to incorporate life cycle design in the aspects of material selection, manufacturing, packaging, transportation, using and disposal of the products. BenQ ecoFACTS label lists key eco-friendly design highlights of each product, hoping to ensure that consumers make informed green choices at purchase. Check out BenQ's CSR Website at <http://csr.BenQ.com/> for more details on BenQ's environmental commitments and achievements.



## Поддержка продукта

Этот документ призван предоставить покупателям самую последнюю и точную информацию, поэтому все его содержимое может время от времени меняться без предварительного уведомления. Самая последняя версия этого документа и другая информация о продукте доступны на веб-сайте. Доступные файлы зависят от конкретной модели.

1. Подключите компьютер к Интернету.
2. Зайдите на региональный веб-сайта с [Support.BenQ.com](https://Support.BenQ.com). Компоновка страниц на веб-сайтах и их содержание могут быть разными для разных регионов/стран.
  - Руководство пользователя и соответствующий документ
  - Драйверы и приложения
  - (Только для стран Европейского Союза) Информация о разборке: Доступно на странице загрузки руководства пользователя. Этот документ предоставлен в соответствии с Регламентом Европейского Союза (EU) 2019/2021 для ремонта или вторичной переработки вашего продукта. Для обслуживания в течение гарантийного срока всегда обращайтесь в местный сервисный центр. Для ремонта продукта с истекшим сроком гарантии советуем обратиться к специалисту по техническому обслуживанию и приобрести детали для ремонта у компании BenQ для обеспечения совместимости. Не разбирайте продукт, если не знаете, к каким последствиям это может привести. Если не сможете найти информацию о порядке разборки вашего продукта, то обратитесь за помощью в местный сервисный центр.

## Обновление встроенного ПО

Для максимально эффективного использования продукта рекомендуется обновлять его встроенное ПО до новейшей версии (при ее доступности) и сверяться с самой последней версией руководства пользователя.

Для обновления монитора загрузите и установите программное обеспечение **Display QuickKit** в веб-сайта BenQ.

- [Support.BenQ.com](https://Support.BenQ.com) > название модели > **Software & Driver (Программное обеспечение и драйвер)** > **Display QuickKit** (доступно только при условии совместимости вашего монитора)
- [Support.BenQ.com](https://Support.BenQ.com) > **Display QuickKit** (доступность зависит от региона)

После запуска программная утилита проверит совместимость вашего монитора.

Инструкции см. в руководстве пользователя программной утилиты.

Если ваш монитор не совместим с **Display QuickKit** и вы хотите узнать о доступности обновленной версии встроенного ПО, то обратитесь в службу поддержки клиентов BenQ.

Регистрационный номер EPREL:

BL2490: 1823160

BL2490T: 1823162

BL2790: 1823166

BL2790T: 1823167

BL2790QT: 1384815

BL3290QT: 1392382

BL2790Q: 2040317

# Указатель вопросов и ответов

Начните с просмотра интересных вам тем.

## Настройка

### Как настроить монитор и включить его?

- Меры безопасности 6
- Установка элементов конструкции монитора (для моделей со стойкой, регулируемой по высоте) 21

### Как отрегулировать угла обзора монитора?

- Регулировка угла обзора 29

### Как закрепить монитор на стене?

- Использование комплекта для настенного крепления монитора (покупается отдельно) 30

## Полезные инструменты для повышения эффективности

### Как улучшить звучание голоса во время сеансов конференц-связи?

- Использование встроенного микрофона с функцией шумоподавления (только определенные модели) 44
- Использование динамиков с фильтром подавления помех (только определенные модели) 45

### Как подключить два или более мониторов для расширения экранного пространства?

- Подключение нескольких мониторов по технологии многопоточковой передачи (Multi-Stream Transport, MST) (только определенные модели) 46

## Функции, уменьшающие перенапряжение глаз

### Как уменьшить интенсивность синего света, излучаемого дисплеем?

- Использование технологии Low Blue Light Plus 42

### Как установить подходящую яркость экрана?

- Автоматическая регулировка яркости экрана (Автояркость 2-го поколения) 44

## Меню и аксессуары

### Как использовать экранное меню?

- 5-позиционный контроллер и основные действия с меню 39
- Перемещение по главному меню 49

## Техническое обслуживание и поддержка продукта

### Как чистить монитор?

- Уход и чистка 9

## **Как хранить монитор, если он долго не используется?**

Отсоединение стойки от основания

26

Уход и чистка

9

## **Мне нужна дополнительная поддержка.**

Поддержка продукта

3

Обслуживание

9

# Меры безопасности

## Безопасность электропитания



Для обеспечения долгого срока службы и оптимальной работы вашего монитора соблюдайте эти инструкции по технике безопасности.

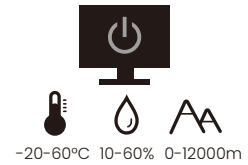
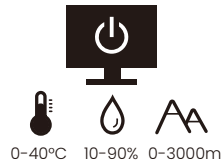

- Для отключения электропитания данного устройства необходимо вытащить вилку шнура питания из сетевой розетки.
- Отключение данного оборудования от сети осуществляется отсоединением шнура питания. Поэтому электрическая розетка должна быть расположена рядом с оборудованием, а доступ к ней должен быть свободен.
- Для питания изделия необходимо использовать источник, характеристики которого соответствуют указанным на этикетке. Если вы не знаете, какое напряжение используется в местной электросети, то обратитесь за справкой к своему продавцу или в местную электрокомпанию.
- Оборудование Класса I Типа A следует подключать к розетке сетевого электропитания с защитным заземляющим контактом.
- Следует использовать одобренный шнур питания с такими же или лучшими характеристиками, как у H03VV-F или H05VV-F, 2G или 3G, с сечением проводов 0,75 мм<sup>2</sup>.
- Используйте только шнур питания, предоставленный компанией BenQ. Запрещается использовать поврежденный или изношенный шнур питания.
- Чтобы не повредить монитор, не используйте его в местах с нестабильным электропитанием.
- Вилку шнура питания монитора следует вставлять только в заземленную сетевую розетку.
- В целях безопасности при использовании монитора с удлинительным проводом (розеточной колодкой) следите за тем, чтобы общая электрическая нагрузка не превысила допустимую.
- Сначала выключайте питание монитора и только потом отсоединяйте шнур питания.

Для моделей с адаптером:

- Применяйте только адаптер питания, входящий в комплект поставки вашего ЖК-монитора. Использование адаптера питания другого типа приведет к нарушению работоспособности и/или опасной ситуации.
- Обеспечьте достаточную вентиляцию вокруг адаптера питания, подключенного для питания устройства или зарядки аккумулятора. Чтобы не уменьшить воздушное охлаждение, не накрывайте адаптер питания бумагой или другими предметами. Перед использованием выньте адаптер питания из чехла.
- Подключайте адаптер питания к надлежащему источнику питания.
- Не пытайтесь самостоятельно проводить обслуживание адаптера питания. У него внутри нет деталей, которые нужно обслуживать. Замените устройство в случае его повреждения или попадания в условия повышенной влажности.

## Установка

- Не используйте монитор в следующих условиях:
  - Места со слишком высокой или низкой температурой или места, куда падает прямой солнечный свет
  - Запыленные помещения
  - Места с повышенной влажностью или поблизости от воды, или места, где монитор может попасть под дождь
  - Места, для которых свойственны вибрация и толчки (автомобили, автобусы, поезда или другие рельсовые транспортные средства)
  - Места вблизи нагревательных приборов, таких как радиаторы отопления, нагреватели, печи и другие тепловыделяющие устройства (включая усилители звука)
  - Замкнутые помещения без надлежащей вентиляции (например, стенные или книжные шкафы)
  - Неровная или наклонная поверхность
  - Места, где монитор может подвергнуться воздействию химических веществ или дыма
- При переноске монитора соблюдайте осторожность.
- Не кладите тяжелые предметы на монитор, чтобы не повредить его и предотвратить телесные повреждения.
- Следите за тем, чтобы дети не висли на мониторе и не карабкались на него.
- Храните упаковку в месте, недоступном для детей.

## Эксплуатация

- Чтобы не повредить зрение, настройте оптимальное разрешение экрана, как указано в руководстве пользователя, и соблюдайте рекомендуемое расстояние от пользователя до экрана.
- Чтобы не утомлять глаза, при работе с монитором регулярно делайте паузы.
- Чтобы предотвратить выгорание пикселей, не выполняйте следующие операции длительное время:
  - Воспроизведение изображения, занимающего не весь экран целиком.
  - Вывод на экран неподвижного изображения.
- Чтобы не повредить монитор, не прикасайтесь к его панели ногтями, карандашом и другими острыми предметами.
- Слишком частое подключение кабелей к видеоразъемам и их отключение может привести к повреждению монитора.
- Этот монитор предназначен для индивидуального использования. Если хотите использовать этот монитор в общественном месте или в суровых условиях, то обратитесь за помощью в ближайший сервисный центр компании BenQ.
- Во избежание поражения электрическим током не разбирайте монитор и не ремонтируйте его самостоятельно.
- Заметив неприятный запах из монитора или необычный звук, немедленно обратитесь за помощью в ближайший сервисный центр компании BenQ.

## Внимание!

- Расстояние между вами и монитором должно быть в 2,5-3 раза больше размера экрана по диагонали.

- Долгая работа за монитором вызывает зрительное утомление и может ухудшить зрение. Давайте глазам отдохнуть, делая перерывы по 5~10 минут через каждый час работы.
- Чтобы уменьшить напряжение глаз, фокусируйте взгляд на предметах вдали.
- Часто моргайте и делайте упражнения для глаз, это помогает глазам не подсыхать.

## Замечания по безопасности для ПДУ (применимо, если пульт ДУ входит в комплект поставки)

- Не кладите пульт дистанционного управления (ДУ) на отопительные приборы, не держите его в во влажных помещениях, не допускайте пожара.
- Не роняйте пульт ДУ.
- Запрещается подвергать ПДУ воздействию воды или влажности. В противном случае возможна неисправность.
- Следите за тем, чтобы между пультом ДУ и ИК-приемником устройства не было препятствий.
- Если не будете использовать пульт ДУ в течение долгого времени, то извлеките из него батарейки.

## Примечания о безопасном использовании батареек (применимо, если пульт ДУ входит в комплект поставки)

Использование батареек неправильного типа может вызвать утечку электролита или взрыв. Обратите внимание на следующее:

- При установке батареек всегда соблюдайте полярность, указанную внутри отсека батареек.
- Батарейки разных типов обладают разными характеристиками. Не используйте одновременно батарейки разных типов.
- Не используйте одновременно старые и новые батарейки. Одновременное использование старых и новых батареек сократит срок их службы или вызовет утечку электролита из старых батареек.
- Когда батарейки перестанут действовать, немедленно замените их.
- Вытекший из батареек электролит может вызвать раздражение кожи. Если из батареек вытечет электролит, то немедленно вытрите его сухой тканью и как можно скорее замените батарейки.
- Срок службы батареек, поставляемых в комплекте с вашим устройством, может сократиться из-за различий в условиях хранения. Замените батарейки в течение 3 месяцев или сразу после первого использования.
- В разных странах могут действовать те или иные ограничения на утилизацию или переработку использованных батареек. Ознакомьтесь с местными правилами или уточните это в пункте утилизации отходов.

Если в прилагаемом пульте ДУ используется батарейка в форме таблетки/монеты, то обратите внимание на следующее уведомление.

- Не глотайте батарейку. Это может вызвать химический ожог.
- В пульте ДУ, поставляемом вместе с этим устройством, используется батарейка в форме таблетки/монеты. Если проглотить эту батарейку в форме таблетки/монеты, то это может вызвать сильный ожог внутренних органов всего через два часа и даже привести к смерти.

- Держите новые и использованные батарейки в месте, недоступном для детей. Если отсек батарейки закрывается неплотно, то прекратите пользоваться пультом и положите его в место, недоступное для детей.
- Если проглотите батарейку или если она попадет внутрь организма, то немедленно обратитесь к врачу.

## Уход и чистка

- Не кладите монитор лицевой стороной вниз на пол или на стол, не подстелив подходящий мягкий материал. В противном случае на поверхности панели могут появиться царапины.
- Перед эксплуатацией оборудование следует прикрепить к конструкции здания.
- (Для моделей, рассчитанных на настенное или потолочное крепление)
  - Установите монитор и комплект для его крепления на стену с плоской поверхностью.
  - Убедитесь, что материал стены и стандартный кронштейн настенного крепления (покупается отдельно) имеют достаточную прочность, чтобы выдержать массу монитора.
  - Выключите ЖК-монитор и питание и только после этого отсоединяйте кабели.
- Перед чисткой этого устройства всегда отключайте его от розетки электропитания. Для чистки поверхности экрана ЖК-монитора используйте мягкую безворсовую ткань. Не применяйте никакие жидкости, аэрозоли или средства для очистки стекол.
- Пазы и отверстия на задней и верхней панелях корпуса предназначены для вентиляции. Их нельзя загораживать или закрывать. Никогда не устанавливайте монитор рядом с нагревательными приборами и другими источниками тепла, а также в элементы мебели, если в них не обеспечивается надлежащая вентиляция.
- Не кладите тяжелые предметы на монитор, чтобы не повредить его и предотвратить телесные повреждения.
- Сохраните коробку и упаковку, чтобы использовать их в будущем для перевозки монитора.
- На этикетке устройства просмотрите данные о номинальной мощности, дату изготовления и идентификационные знаки.

## Обслуживание

- Не пытайтесь проводить обслуживание изделия самостоятельно, так как открытие или снятие панелей корпуса может подвергнуть вас опасности прикосновения к точкам с опасным для жизни напряжением или причинения иных травм. В любом из упомянутых выше случаев неправильного применения устройства или обращения с ним (например, вы его уроните) обратитесь в специализированный сервисный центр и попросите провести техническое обслуживание.
- Для замены шнура питания, соединительных кабелей, пульта ДУ или адаптера питания обратитесь в службу поддержки клиентов BenQ.
- За дополнительной поддержкой обратитесь к продавцу или перейдите на свой местный вебсайт с сайта [Support.BenQ.com](http://Support.BenQ.com).





Support.BenQ.com

## Общая информация о гарантии

Учтите, что гарантия на монитор может утратить силу в одном из следующих случаев:

- В документах, необходимых для гарантийного обслуживания, записи сделаны неразборчиво или в них внесены несанкционированные изменения.
- Номер модели или серийный номер монитора изменен, стерт, удален или указан неразборчиво.
- Ремонт, модификация или изменение монитора выполнены неавторизованной сервисной организацией или лицом.
- Повреждение монитора вызвано его неправильным хранением (включая, но без ограничения указанным, обстоятельства непреодолимой силы, воздействие прямого солнечного света, воды или огня).
- Проблемы приема сигнала из-за помех от внешних источников (антенна, кабельное ТВ).
- Неисправности, вызванные неправильным или нецелевым использованием монитора.
- Если пользователь собирается использовать монитор не в том месте, для которого он был предназначен при продаже, то проверка соответствия монитора местным техническим стандартам перед использованием монитора возлагается исключительно на пользователя. Несоблюдение этого требования может привести к поломке монитора, и тогда пользователь должен будет сам оплатить ремонт.
- Ответственность за возникновение проблем (таких как потеря данных, сбой в работе системы и т.п.) из-за использования ПО и компонентов, не входящих в комплект поставки или не предустановленных на заводе, и/или неоригинальных принадлежностей возлагается исключительно на пользователя.
- Во избежание поражения электрическим током и возгорания используйте с устройством только оригинальные принадлежности (такие как шнур питания).

## Типографские обозначения

Значок / Символ	Элемент	Значение
	Предупреждение	Информация в основном призвана предотвратить повреждение компонентов или данных, причинения травмы из-за нарушения правил эксплуатации или неправильных действий.
	Совет	Полезная информация, помогающая выполнить ту или иную задачу.
	Примечание	Дополнительная информация.

В этом документе порядок открытия тех или иных меню может описываться кратко, например: **Меню > Система > Сведения**.



# Содержание



Авторское право .....	2
Поддержка продукта .....	3
Обновление встроенного ПО .....	3
Указатель вопросов и ответов .....	4
Меры безопасности .....	6
Безопасность электропитания .....	6
Установка .....	7
Эксплуатация .....	7
Замечания по безопасности для ПДУ (применимо, если пульт ДУ входит в комплект поставки) .....	8
Примечания о безопасном использовании батареек (применимо, если пульт ДУ входит в комплект поставки) .....	8
Уход и чистка .....	9
Обслуживание .....	9
Общая информация о гарантии .....	10
Начало работы .....	13
Знакомство с вашим монитором .....	16
Вид спереди .....	16
Вид сзади .....	17
Подключения .....	18
Подача питания через разъемы USB-C™ на вашем мониторе (Только для модели BL2790QT/BL3290QT) .....	20
Установка элементов конструкции монитора (для моделей со стойкой, регулируемой по высоте) .....	21
Отсоединение стойки от основания .....	26
Регулировка высоты монитора .....	27
Поворот монитора .....	28
Регулировка угла обзора .....	29
Использование комплекта для настенного крепления монитора (покупается отдельно) .....	30
Как собрать компоненты оборудования монитора (для моделей без стойки, регулируемой по высоте) .....	31
Отсоединение стойки от основания .....	35
Использование комплекта для настенного крепления монитора (покупается отдельно) .....	36
Порядок регулировки параметров монитора .....	37
Панель управления .....	37
5-позиционный контроллер и основные действия с меню .....	39
Быстрое переключение входов (только определенные модели) .....	41

Использование <b>Меню быстрого доступа</b> .....	41
Регулировка режима отображения .....	42
Выбор подходящего режима изображения (цветовой режим).....	42
Использование технологии <b>Low Blue Light Plus</b> .....	42
Доступные пункты меню для каждого <b>Цвет. режим</b> .....	43
Автоматическая регулировка яркости экрана (Автояркость 2-го поколения) .....	44
Включение цветового зрения для слабовидящих ( <b>Color Weakness (Снижение цветовой чувствительности)</b> ).....	44
Использование встроенного микрофона с функцией шумоподавления (только определенные модели).....	44
Использование динамиков с фильтром подавления помех (только определенные модели).....	45
Зарядка подключенного устройства через разъем USB-C™ (только определенные модели).....	46
Подключение нескольких мониторов по технологии многопоточковой передачи (Multi-Stream Transport, MST) (только определенные модели).....	46
Работа с устройством Mac .....	48
<b>Перемещение по главному меню</b> .....	49
<b>Меню Вход</b> .....	50
<b>Меню Цвет. режим</b> .....	51
<b>Меню Eye Care</b> .....	53
<b>Меню Цвет</b> .....	55
<b>Меню Аудио</b> .....	57
<b>Меню Система</b> .....	59
<b>Устранение неполадок</b> .....	64
Часто задаваемые вопросы .....	64
Нужна дополнительная помощь? .....	67

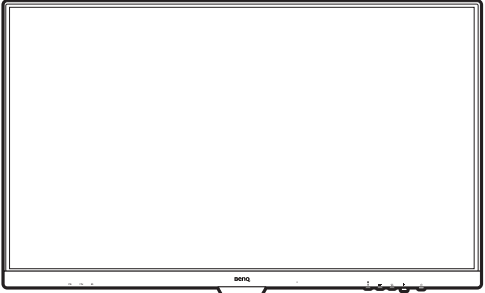
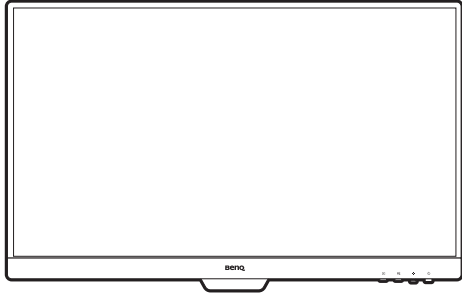
## Начало работы

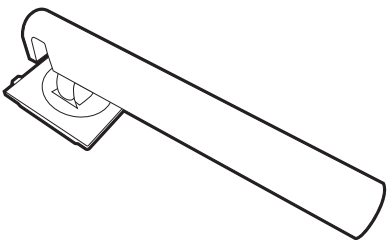
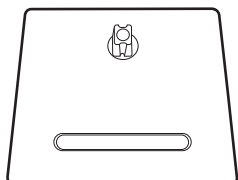
Раскрыв упаковку, проверьте наличие следующих элементов. В случае отсутствия или повреждения любого из них обратитесь к продавцу и потребуйте замену.

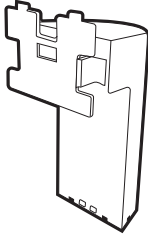
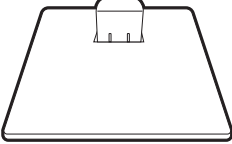
<p>ЖК-монитор BenQ</p>	<p>BL2790QT/BL3290QT</p>  <p>BL2490/BL2490T/BL2790/BL2790T</p>  <p>BL2790Q</p> 
<p>Стойка монитора (Для моделей со стойкой, регулируемой по высоте)</p>	
<p>Основание монитора (Для моделей со стойкой, регулируемой по высоте)</p>	

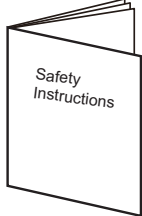
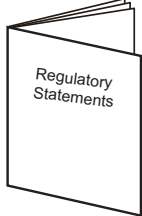
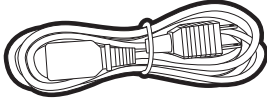
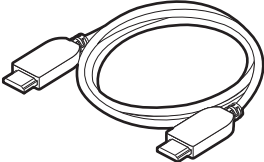
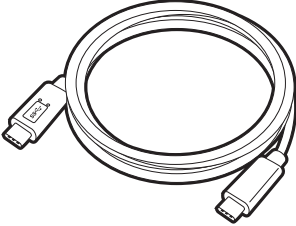
<p>Стойка монитора (Для моделей без стойки, регулируемой по высоте)</p>	
<p>Основание монитора (Для моделей без стойки, регулируемой по высоте)</p>	
<p>Краткое руководство</p>	
<p>Инструкции по обеспечению безопасности</p>	
<p>Заявления о соответствии нормативным требованиям</p>	
<p>Шнур питания (Поставляемый элемент может отличаться в зависимости от модели или региона.)</p>	
<p>Видеокабель: HDMI (зависит от региона)</p>	
<p>Видеокабель: USB-C™ (отдельно покупаемая принадлежность)</p>	

Крышка основания монитора GC01  
(Дополнительно покупаемая принадлежность для моделей со стойкой, регулируемой по высоте)

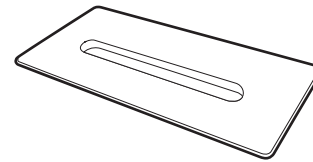

Проверить наличие в продаже крышки GC01 можно на сайте [www.BenQ.com](http://www.BenQ.com).



- Доступные принадлежности и показанные здесь изображения могут отличаться от фактического комплекта поставки и модели продукта, поставляемого в ваш регион. Содержимое комплекта может быть изменено без предварительного уведомления. Кабели, не входящие в комплект поставки вашего устройства, можно купить отдельно.
- Сохраните коробку и упаковку, чтобы использовать их в будущем для перевозки монитора. Формованная прокладка из пенопласта идеально подходит для защиты монитора при транспортировке.
- Аксессуары и кабели могут входить в комплект поставки или продаваться отдельно в зависимости от продукта, поставляемого в ваш регион.



Храните устройство и принадлежности в месте, недоступном для детей.

# Знакомство с вашим монитором

## Вид спереди

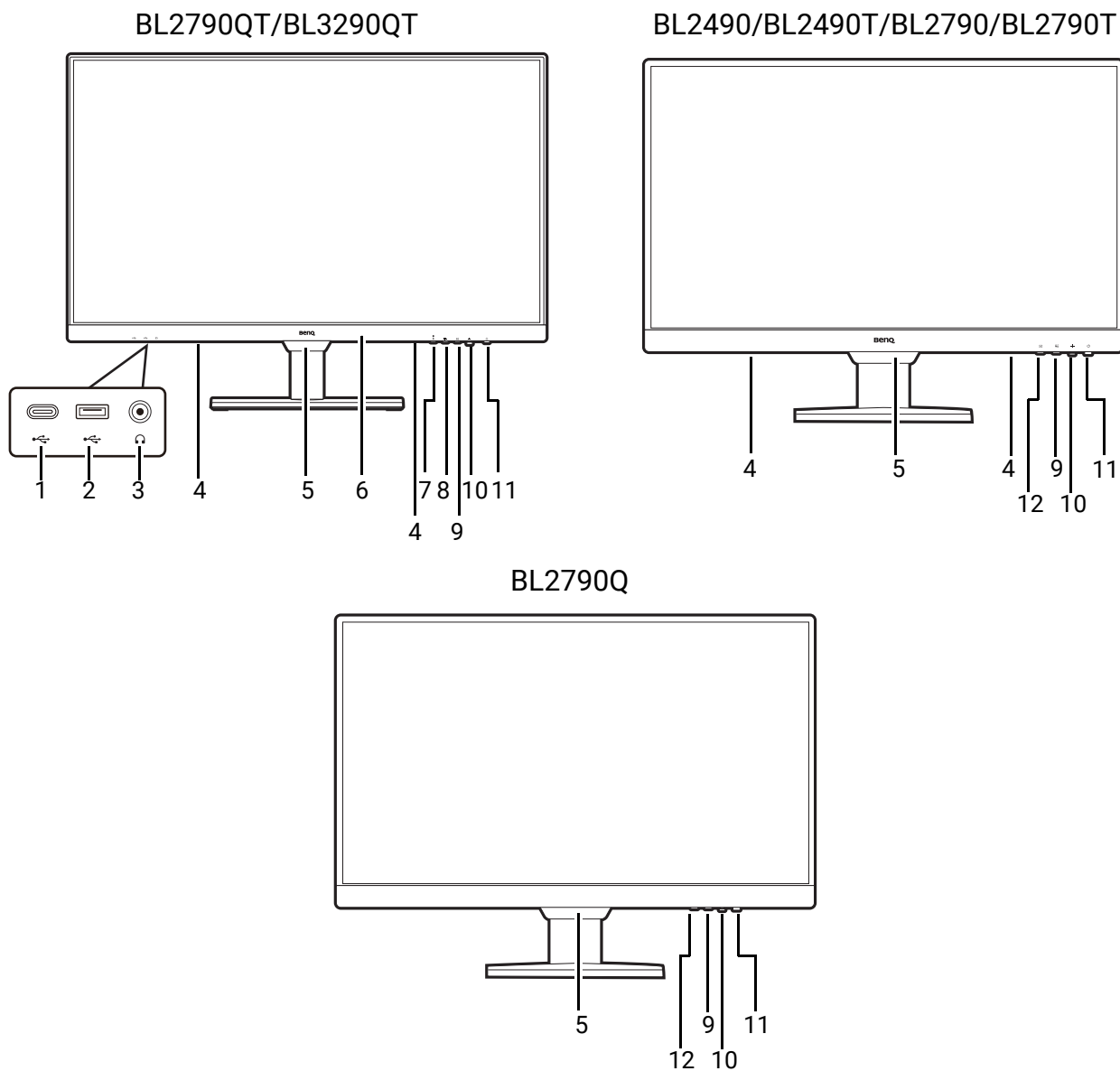

1. Разъем USB-C™ (для передачи данных и подачи питания мощностью до 7,5 Вт)
2. Разъемы USB 3.2 Gen 1 (нисходящая передача; подключение USB-устройств)
3. Гнездо наушников
4. Динамики
5. Датчик освещенности
6. Встроенный микрофон и светодиодный индикатор MIC (подробности см. в разделе [стр. 45.](#))
7. Кнопка MIC
8. Кнопка динамиков с фильтром подавления помех
9. Кнопка Low Blue Light Plus
10. 5-позиционный контроллер
11. Кнопка питания со светодиодным индикатором
12. Кнопка Вход

## Вид сзади

BL2790QT/BL3290QT

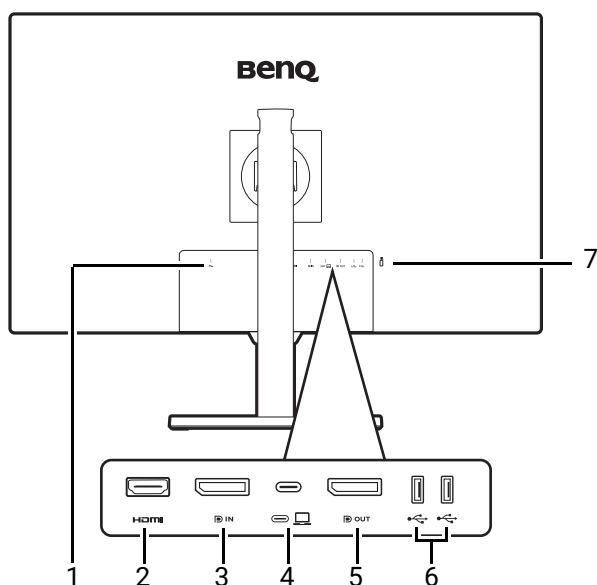

BL2490/BL2490T/BL2790/BL2790T

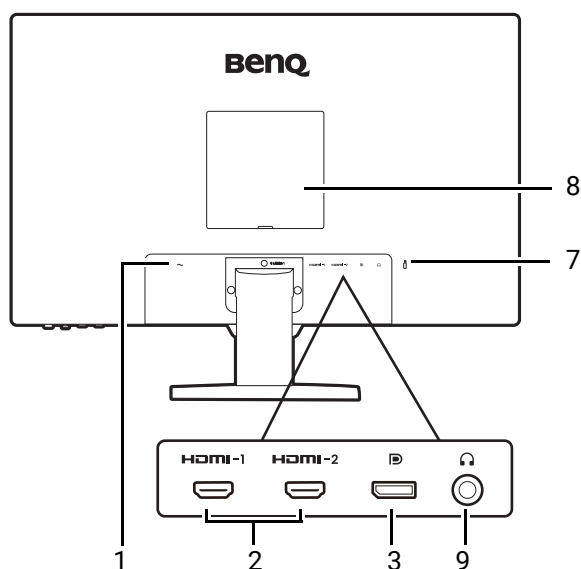

BL2790Q

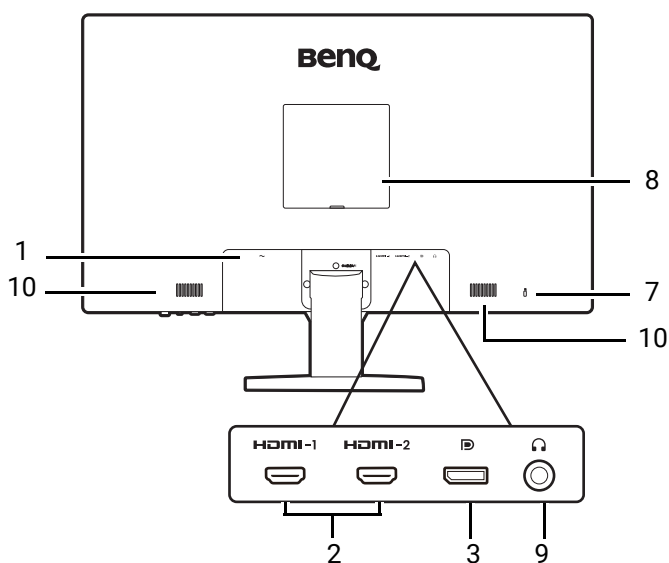

- |                                                                                                                   |                                                                           |
|-------------------------------------------------------------------------------------------------------------------|---------------------------------------------------------------------------|
| 1. Входное гнездо питания перем. тока                                                                             | 6. Разъемы USB 3.2 Gen 1 (нисходящая передача; подключение USB-устройств) |
| 2. Разъем HDMI                                                                                                    | 7. Гнездо замка Kensington                                                |
| 3. Разъем DisplayPort                                                                                             | 8. Крышка VESA                                                            |
| 4. Разъем USB-C™ (для передачи сигналов и подачи питания мощностью до 65 Вт)                                      | 9. Гнездо наушников                                                       |
| 5. Выходной разъем DisplayPort для подключения по технологии многопоточной передачи (Multi-Stream Transport, MST) | 10. Динамики                                                              |



- Реальная схема может отличаться от показанной в зависимости от модели.
- Показанное здесь изображение может отличаться от изображения модели, поставляемой в вашу страну.
- (Применимо к продуктам в белом корпусе) Примерно через 3 года корпус продукта может пожелтеть в результате реакции фотоокисления материалов. Это нормальное явление, не считающееся производственным браком.

## Подключения

Следующие схемы подключения показаны только для примера. Кабели, не входящие в комплект поставки вашего устройства, можно купить отдельно.

Подробное описание способов подключения см. на стр. 23 (для моделей со стойкой, регулируемой по высоте) или 33 (для моделей без стойки, регулируемой по высоте).

BL2790QT/BL3290QT

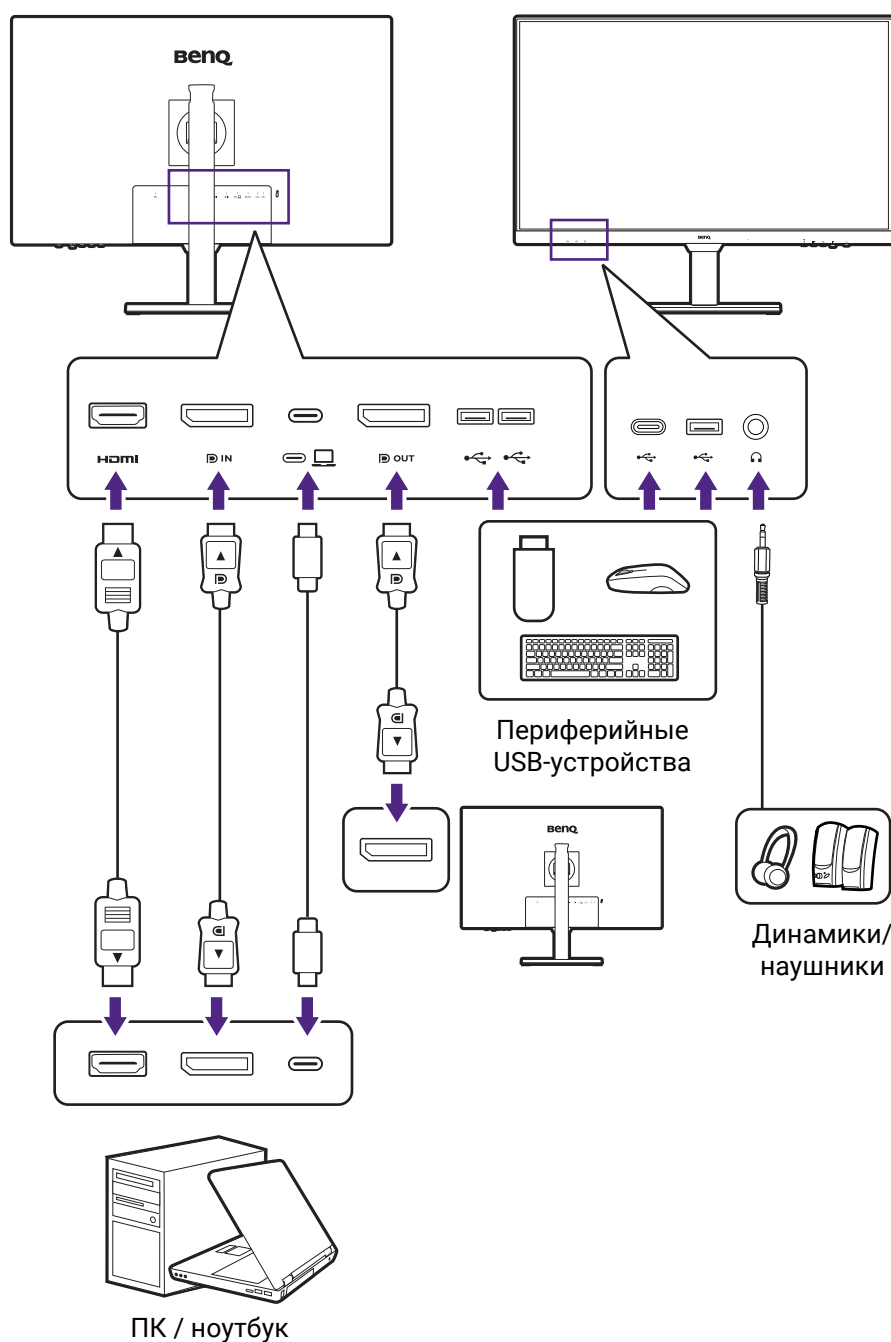

BL2490/BL2490T/BL2790/BL2790T/BL2790Q

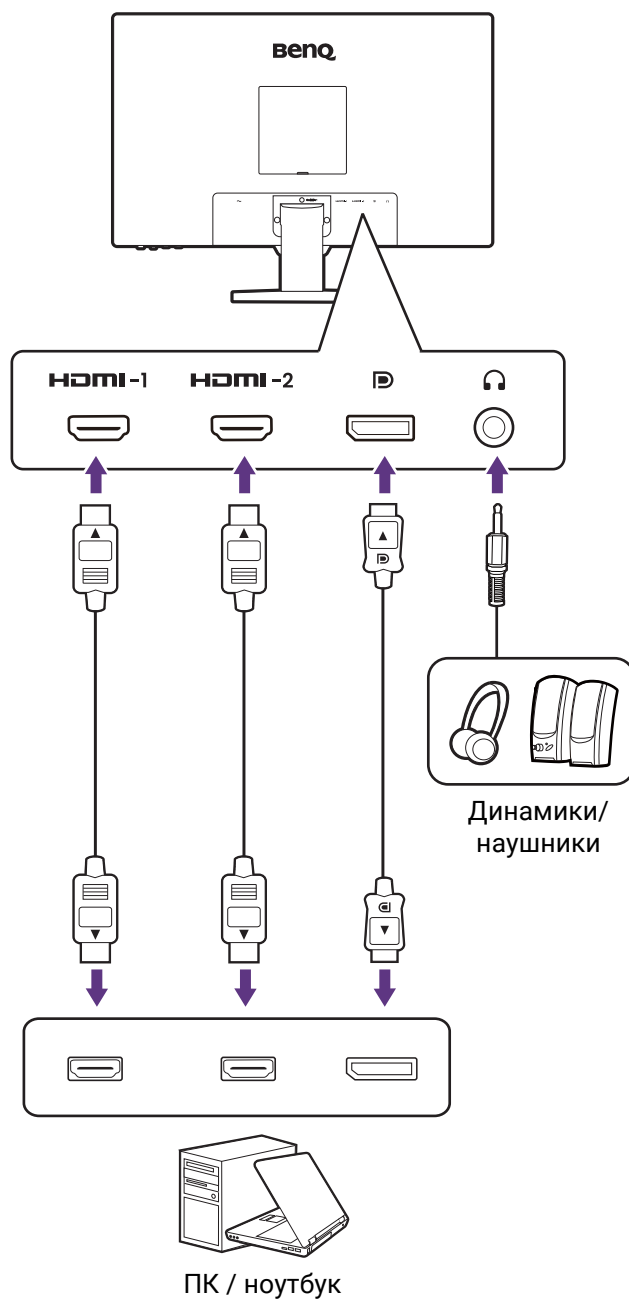

## Подача питания через разъемы USB-C™ на вашем мониторе (Только для модели BL2790QT/BL3290QT)

Функция подачи питания позволяет вашему монитору через разъемы USB-C™ подавать питание на подключенные устройства. Доступность варьируется от разъема. Для обеспечения достаточного уровня мощности устройства нужно подключить к соответствующим разъемам.

BL2790QT/BL3290QT
Подача питания через разъем USB-C™ (на задней стенке монитора)
5 В / 3 А
9 В / 3 А
12 В / 3 А
15 В / 3 А
20 В / 3,25 А

- Подключенное устройство должно иметь разъем USB-C™, поддерживающий зарядку через питающий разъем USB.
- Подключенное устройство можно заряжать через разъем USB-C™, даже когда монитор находится в режиме энергосбережения. (\*)
- При подаче питания через разъем USB обеспечивается мощность до 65 Вт. Если для работы или загрузки подключенного устройства (при разряженном аккумуляторе) требуется мощность более 65 Вт, то используйте оригинальный адаптер питания, входящий в комплект поставки устройства.
- Информация основана на критериях стандартных испытаний и предоставлена для справки. Совместимость не гарантируется из-за разных условий эксплуатации у разных пользователей. При использовании отдельно купленного кабеля USB-C™ убедитесь, что он сертифицирован по стандарту USB-IF и является полнофункциональным, позволяет подавать питание и передавать видео /звук / данные.



\*: Когда монитор находится в режиме энергосбережения, зарядка через разъем USB-C™ возможна, если включена функция подачи питания через разъем USB-C. Перейдите к **Система > Пробужд.** - **USB-C** и выберите **ВКЛ.**

# Установка элементов конструкции монитора (для моделей со стойкой, регулируемой по высоте)

- Если ваш компьютер включен, то перед продолжением выключите его.
  - Не подсоединяйте кабели к монитору и не включайте его, пока не получите соответствующих указаний.
  - Иллюстрации в настоящем документе приведены только для примера и могут отличаться от внешнего вида продукта. Разъемы и органы управления, имеющиеся в купленной модели, см. в разделах [Вид сзади](#) и [Панель управления](#).
  - Не давите пальцем на поверхность экрана.
  - Конструкция защелки на стойке/основании монитора одной и той же модели может отличаться, но в целом это не влияет на установку, функционирование и внешний вид продукта. Обязательно собирайте монитор со стойкой/основанием из одного комплекта поставки.
- ⚠ Запрещается ставить монитор на стол или на пол без подсоединенного кронштейна стойки и основания. Элементы управления внизу на передней панели не рассчитаны на вес монитора и могут повредиться.

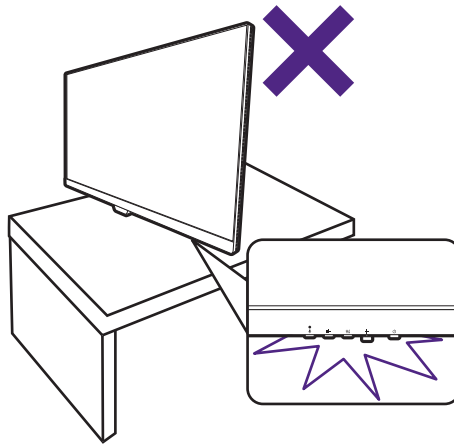

## 1. Подсоедините основание монитора.

- Соблюдайте осторожность, чтобы не повредить монитор. Не кладите монитор экраном вниз на поверхность, на которой находятся еще какие-либо предметы, например, степлер или мышь, которые могут поцарапать стекло или повредить ЖК-подложку, из-за чего гарантия на ваш монитор станет недействительной. Положив монитор на стол, больше не двигайте его во избежание появления царапин или повреждения корпуса и органов управления.

На рабочем столе освободите место и постелите что-нибудь мягкое, например, упаковочный материал из коробки монитора, чтобы не повредить монитор и экран.

Положите монитор экраном вниз на ровную чистую поверхность, застеленную мягким материалом.

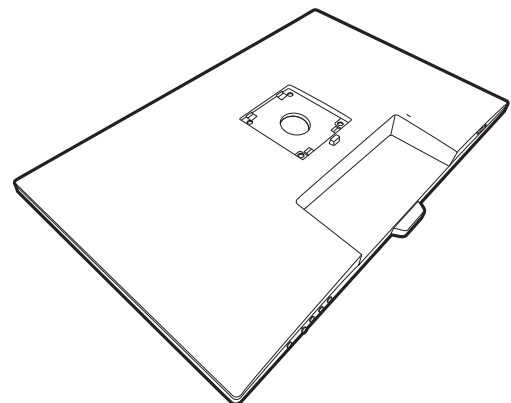

Подсоедините стойку монитора к основанию монитора, как показано.

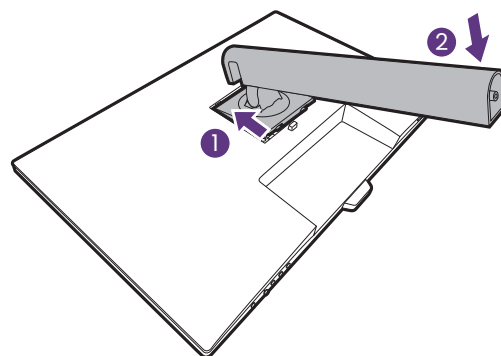

Совместите кронштейн стойки с монитором (1) и затем сдвиньте их, чтобы они со щелчком вошли в зацепление друг с другом (2).

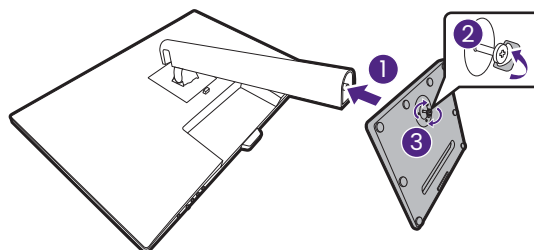

Затяните винты снизу основания монитора, как показано.

Осторожно попробуйте разъединить их, чтобы убедиться в надежности зацепления.

Осторожно поднимите монитор, переверните его и установите его на стойку на плоской поверхности.

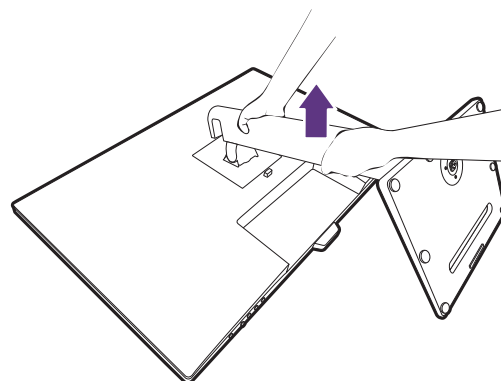

При необходимости отрегулируйте высоту стойки монитора. Дополнительные сведения см. в разделе [Регулировка высоты монитора на стр. 27](#).

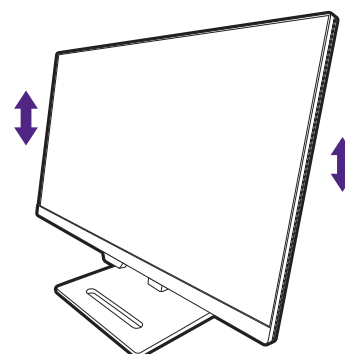

**!** Ваш монитор относится к классу "безрамочных", и с ним нужно обращаться бережно. Не давите пальцем на поверхность экрана. Отрегулируйте угол наклона экрана, положив руки на верхнюю и нижнюю кромку монитора, как показано.

**💡** Установите монитор под таким углом, чтобы свести к минимуму нежелательное отражение от других источников освещения.

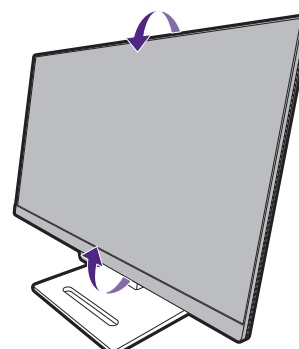

## 2. Подключите видеокабель от ПК.



Показанные справа прилагаемый видеокабель и разъем могут отличаться от реальных в зависимости от модели монитора, поставляемого в вашу страну.

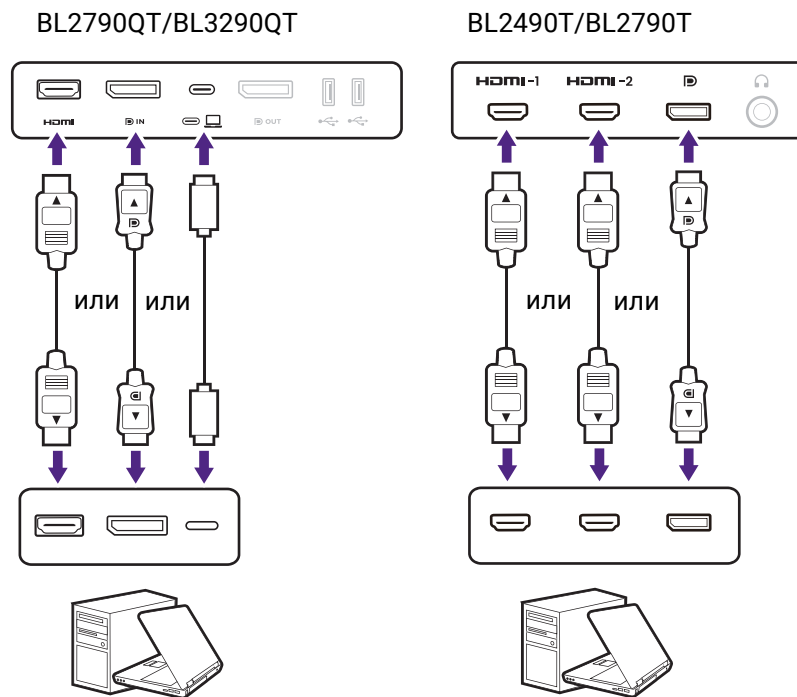

- Подключите штекер кабеля HDMI к разъему HDMI на мониторе. Подключите штекер на другом конце кабеля к разъему HDMI устройства цифрового выхода.
- Один конец кабеля с разъемом DP подсоедините к видеоразъему монитора. Другой конец кабеля подсоедините к видеоразъему компьютера.
- Штекер прилагаемого кабеля USB-C™ подключите к разъему USB-C™ на задней стенке монитора. Другой конец кабеля подключите к разъему USB-C™ ноутбука. Позволяет передавать сигнал, звук и видео с ноутбука на монитор.

Заверните фиксирующие винты на разъемах во избежание случайной расстыковки во время работы.

## 3. Подключите наушники.

Наушники можно подключить к гнезду наушников монитора. Место расположения гнезда наушников зависит от модели.

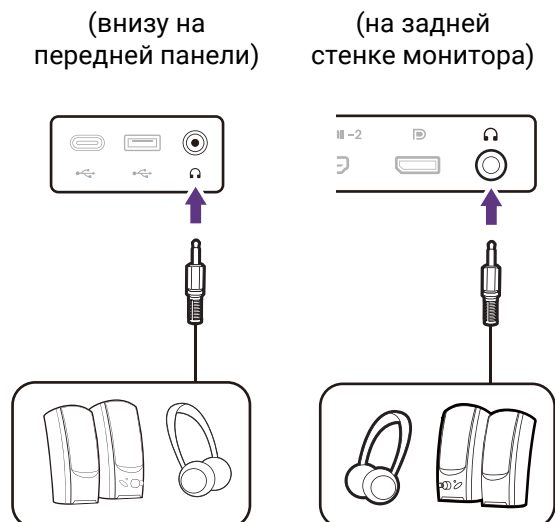

## 4. Подключите USB-устройства.



Доступно для моделей с разъемами USB-C™ и USB-A. Разъемы, имеющиеся в купленной модели, см. в разделе [Вид сзади](#).

1. Подключите кабель USB-C™ от компьютера к монитору (к разъему USB-C™). Через этот USB-разъем восходящей передачи передаются данные между компьютером и USB-устройствами, подключенными к монитору.
2. Подключайте USB-устройства через другие разъемы USB (нисходящей передачи) внизу на передней панели. Через эти USB-разъемы нисходящей передачи передаются данные между подключенными USB-устройствами и разъемом восходящей передачи.

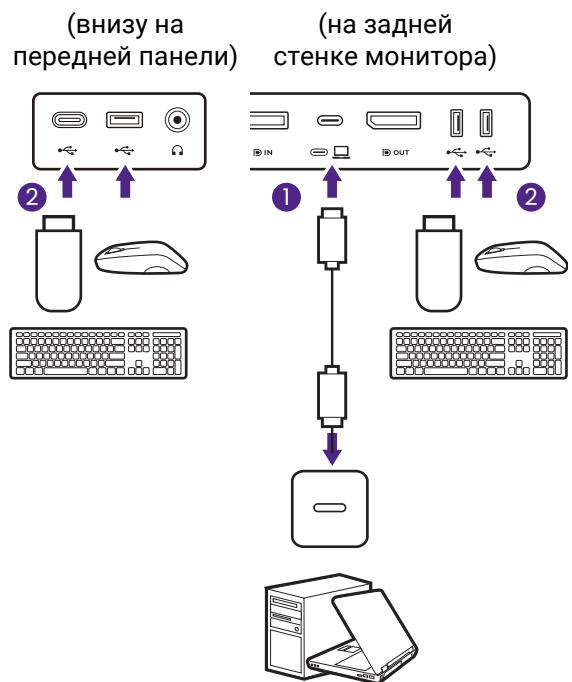

## 5. Наденьте крышку основания монитора на основание. (необязательный шаг)

Используйте крышку основания (отдельно покупаемая принадлежность) для хранения устройств, чтобы придать стильный и аккуратный вид вашему рабочему месту.



Проверить наличие в продаже крышки GC01 можно на сайте [www.BenQ.com](http://www.BenQ.com).



Устройство на крышке основания показано только для примера и не входит в комплект поставки.

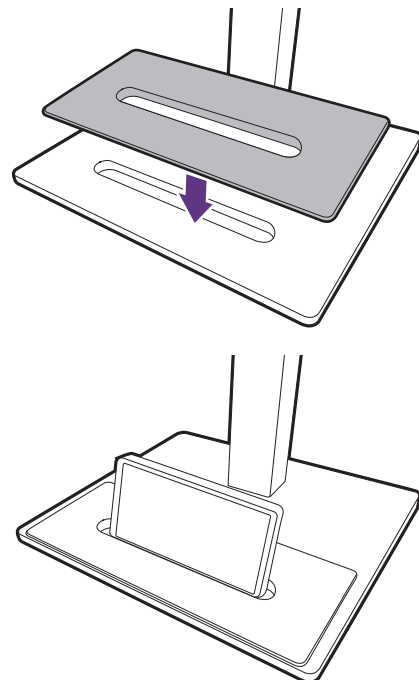

## 6. Подсоедините шнур питания к монитору.

Вставьте один конец шнура питания в разъем с маркировкой  на задней стенке монитора. Пока не подключайте вилку на втором конце шнура питания к сетевой розетке.

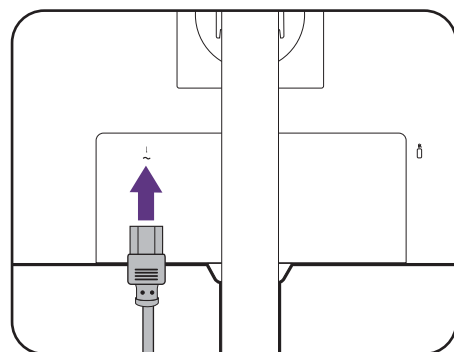

## 7. Подключение к сети и включение питания.

Вставьте вилку на другом конце шнура питания в сетевую розетку и включите питание.



Показанное здесь изображение может отличаться от изображения модели, поставляемой в вашу страну.

Включите монитор, нажав кнопку питания на мониторе.

Также включите компьютер.



Для продления срока службы изделия советуем использовать функцию управления питанием компьютера.

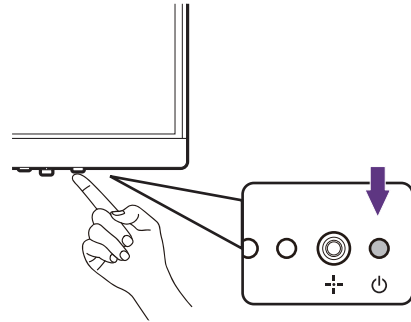
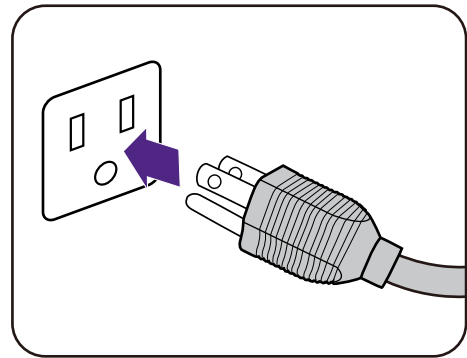

## Отсоединение стойки от основания

### 1. Подготовьте монитор и освободите место на столе.

Перед отсоединением шнура питания выключите монитор и питание. Перед отсоединением сигнального кабеля от монитора выключите компьютер.

Осторожно приподнимите дисплей и выдвиньте подставку до максимума.

Освободите место на рабочем столе и постелите что-нибудь мягкое, например, полотенце, чтобы не повредить монитор и экран, после этого положите на него монитор экраном вниз.

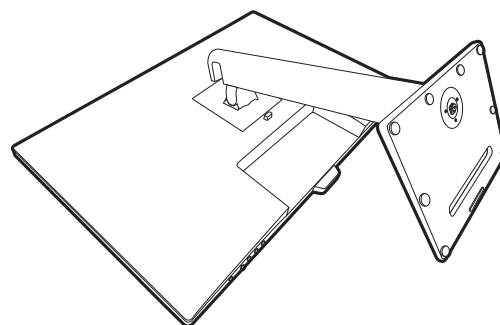

Соблюдайте осторожность, чтобы не повредить монитор. Не кладите монитор экраном вниз на поверхность, на которой находятся еще какие-либо предметы, например, степлер или мышь, которые могут поцарапать стекло или повредить ЖК-подложку, из-за чего гарантия на ваш монитор станет недействительной. Положив монитор на стол, больше не двигайте его во избежание появления царапин или повреждения корпуса и органов управления.

### 2. Снимите стойку монитора.

Нажав и удерживая кнопку быстрого разъединения (1), отсоедините стойку от монитора (2 и 3).

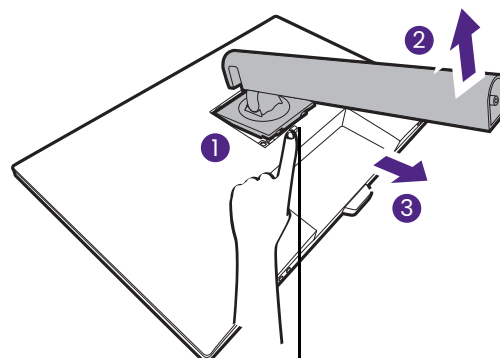

Кнопка разъединения

### 3. Снимите основание монитора.

Отвинтите винты снизу основания монитора. Затем отсоедините основание от стойки.

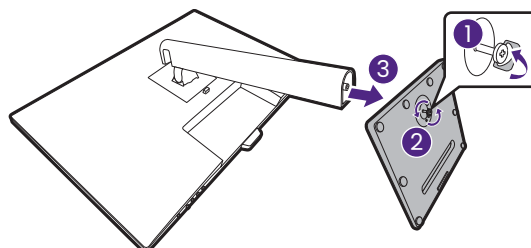

## Регулировка высоты монитора

Чтобы отрегулировать высоту монитора, возьмите его за верхний и нижний края и опустите или поднимите на нужную высоту.

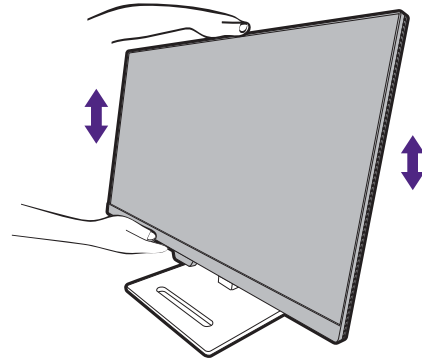

- Не беритесь за верхнюю или нижнюю часть подставки, регулируемой по высоте, и за низ монитора, чтобы при подъеме или опускании монитора не прищемить пальцы. Во время выполнения этой операции не позволяйте детям находиться рядом с монитором.

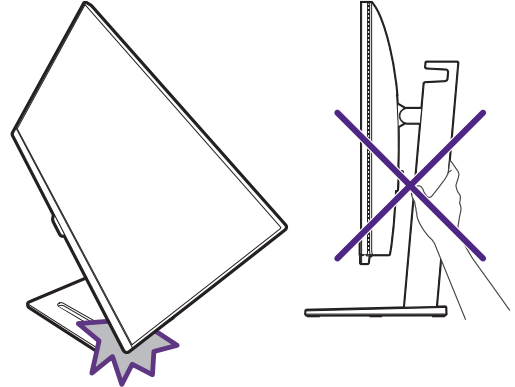

- Если нужно отрегулировать высоту монитора, повернутого вертикально, то учтите, что широкий экран не позволит опустить монитор на минимальную высоту. Если вы положили какие-либо предметы на крышку основания, то удалите их, прежде чем поворачивать монитор.

# Поворот монитора

## 1. Поверните дисплей.

Перед поворотом монитора в книжную ориентацию экранное изображение нужно повернуть на 90 градусов.

Нажмите правой кнопкой на рабочем столе и во всплывающем меню выберите пункт **Разрешение экрана**. Выберите **Книжная** в пункте **Ориентация** и примените настройку.



Для настройки ориентации экрана применяются разные процедуры в зависимости от операционной системы вашего ПК. Подробности см. в справочной документации на вашу операционную систему.

## 2. Полностью выдвиньте монитор вверх и наклоните его.

Осторожно приподнимите дисплей и выдвиньте его до максимума. Затем наклоните монитор.



Для разворота монитора из альбомной ориентации в книжную его нужно выдвинуть по вертикали.

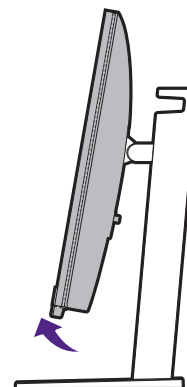
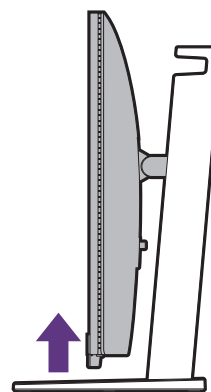

## 3. Поверните монитор на 90 градусов по часовой стрелке, как показано.



Чтобы во время поворота нижняя кромка ЖК-дисплея не ударилась об основание монитора, перед поворотом наклоните монитор и выдвиньте его в самое верхнее положение. При этом убедитесь в отсутствии препятствий для перемещения монитора и в наличии достаточного места для кабелей. Возможно, после поворота вам понадобится снова пропустить кабели через кабельный зажим.

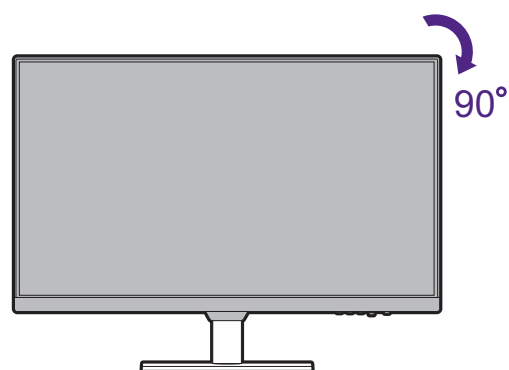

4. Отрегулируйте нужный угол обзора монитора.

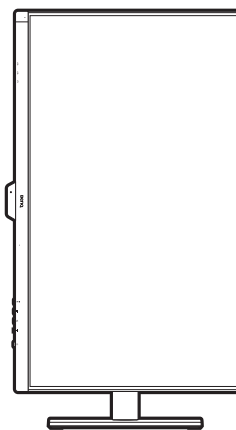

### Регулировка угла обзора

Установите монитор под нужным углом, отрегулировав наклон, поворот и высоту. Подробные технические характеристики продукта см. на веб-сайте.

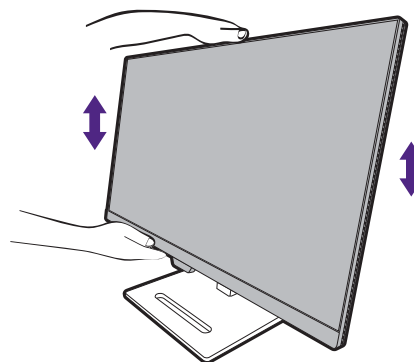
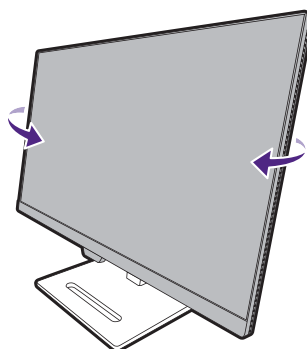
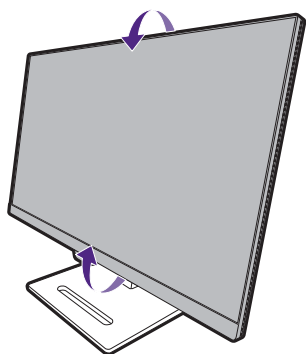

## Использование комплекта для настенного крепления монитора (покупается отдельно)

На задней стенке вашего ЖК-монитора имеется соответствующее стандарту VESA крепление со 100-мм вырезом, в который устанавливается кронштейн настенного крепления. Перед началом работы с монтажным комплектом внимательно ознакомьтесь с мерами предосторожности.

### Правила техники безопасности

- Установите монитор и комплект для его крепления на стену с плоской поверхностью.
- Убедитесь, что материал стены и стандартный кронштейн настенного крепления (покупается отдельно) имеют достаточную прочность, чтобы выдержать массу монитора. Информацию о весе см. в разделе "Технические характеристики" на веб-сайте.
- Выключите ЖК-монитор и питание и только после этого отсоединяйте кабели.

### 1. Снимите стойку монитора.

Положите монитор экраном вниз на чистую поверхность, застеленную мягким материалом. Отсоедините подставку монитора согласно указаниям в разделе [Отсоединение стойки от основания на стр. 26](#).

Затем потяните стойку в сторону от монитора.

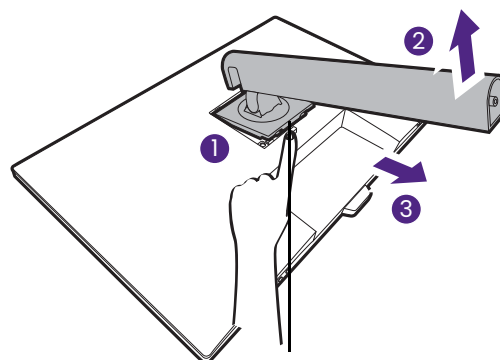

Кнопка разъединения

### 2. Отверните винты на задней крышке.

С помощью крестовой отвертки выверните винты на задней крышке. Советуем использовать отвертку с магнитной головкой, чтобы не потерять винты.

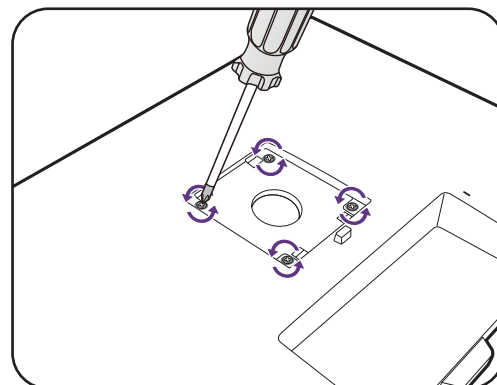

Если собираетесь в будущем снова использовать монитор на стойке, то сохраните основание монитора, стойку и винты в надежном месте.

### 3. Для завершения установки выполните инструкции, приведенные в руководстве на купленный вами кронштейн настенного крепления.



Прикрепите к монитору скобу кронштейна настенного крепления стандарта VESA с помощью четырех винтов M4 x 10 мм. Затяните все винты, как полагается. Порядок настенного крепления и соответствующие меры безопасности узнайте у профессионального технического специалиста или в сервисном центре BenQ.

# Как собрать компоненты оборудования монитора (для моделей без стойки, регулируемой по высоте)



- Если ваш компьютер включен, то перед продолжением выключите его.
- Не подсоединяйте кабели к монитору и не включайте его, пока не получите соответствующих указаний.
- Иллюстрации в настоящем документе приведены только для примера и могут отличаться от внешнего вида продукта.
- Следующие рисунки показаны только для примера. Входные и выходные гнезда и их расположение могут быть разными в зависимости от купленной модели.
- Не давите пальцем на поверхность экрана.
- Конструкция защелки на стойке/основании монитора одной и той же модели может отличаться, но в целом это не влияет на установку, функционирование и внешний вид продукта. Обязательно собирайте монитор со стойкой/основанием из одного комплекта поставки.

## 1. Подсоедините стойку и основание монитора.



Соблюдайте осторожность, чтобы не повредить монитор. Не кладите монитор экраном вниз на поверхность, на которой находятся еще какие-либо предметы, например, степлер или мышь, которые могут поцарапать стекло или повредить ЖК-подложку, из-за чего гарантия на ваш монитор станет недействительной. Положив монитор на стол, больше не двигайте его во избежание появления царапин или повреждения корпуса и органов управления.

На рабочем столе освободите место и постелите что-нибудь мягкое, например, упаковочный материал из коробки монитора, чтобы не повредить монитор и экран.

Положите монитор экраном вниз на ровную чистую поверхность, застеленную мягким материалом.

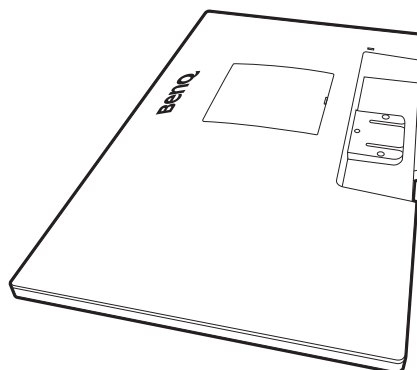

Подсоедините стойку монитора к основанию монитора, как показано, чтобы она со щелчком встала на место.



Будьте осторожны при сборке деталей с острыми краями.

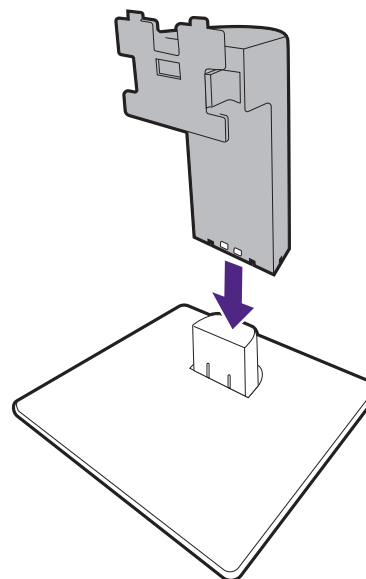

Совместите кронштейн стойки с монитором и затем сдвиньте их, чтобы они со щелчком вошли в зацепление друг с другом.

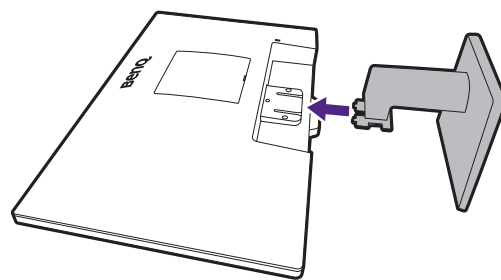

Осторожно поднимите монитор, переверните его и установите его на стойку на плоской ровной поверхности.

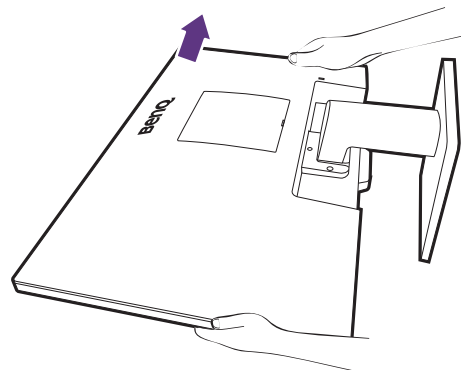

Установите монитор под таким углом, чтобы свести к минимуму нежелательное отражение от других источников освещения.



Если ваш монитор относится к классу "безрамочных", то с ним нужно обращаться бережно. Отрегулируйте угол наклона экрана, положив руки на верхнюю кромку и на основание монитора, как показано. Не прикладывайте чрезмерных усилий к дисплею.

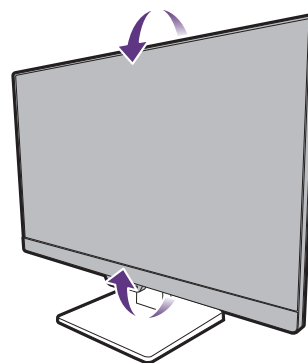

## 2. Подключите видеокабель от ПК.



Показанные справа прилагаемый видеокабель и разъем могут отличаться от реальных в зависимости от модели монитора, поставляемого в вашу страну.

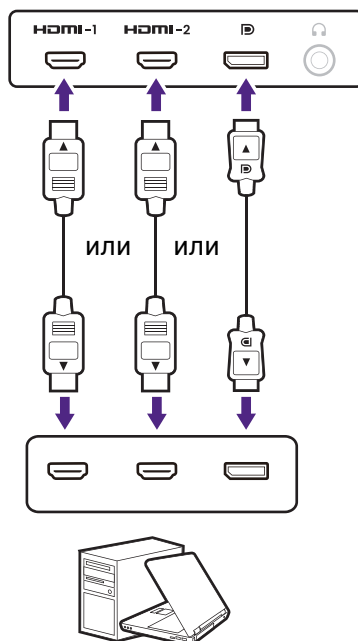

- Подключите штекер кабеля HDMI к разъему HDMI на мониторе. Подключите штекер на другом конце кабеля к разъему HDMI устройства цифрового выхода.
- Один конец кабеля с разъемом DP подсоедините к видеоразъему монитора. Другой конец кабеля подсоедините к видеоразъему компьютера.

Заверните фиксирующие винты на разъемах во избежание случайной расстыковки во время работы.

## 3. Подключите наушники.

К гнезду наушников внизу на задней стенке монитора можно подключить наушники.

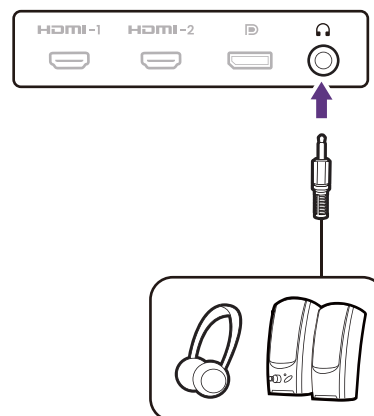

## 4. Подключите шнур питания к монитору.

Один конец шнура питания вставьте в разъем с маркировкой  на задней стенке монитора. Пока не подключайте вилку на втором конце шнура питания к сетевой розетке.

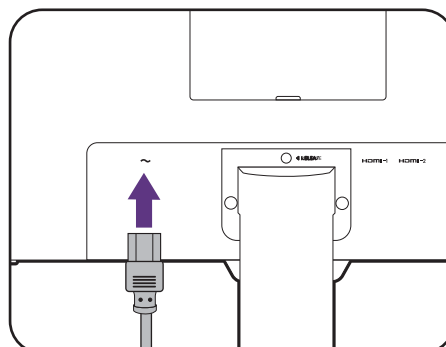

## 5. Подключение к сети и включение питания.

Вставьте вилку на другом конце шнура питания в сетевую розетку и включите питание.



Показанное здесь изображение может отличаться от изображения модели, поставляемой в вашу страну.

Включите монитор, нажав кнопку питания на мониторе.

Также включите компьютер.



Для продления срока службы изделия советуем использовать функцию управления питанием компьютера.

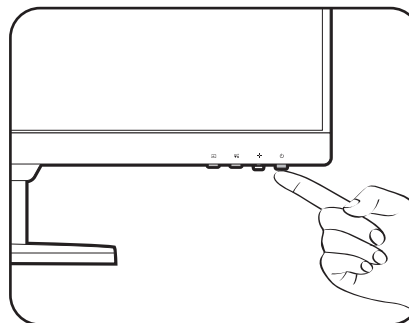
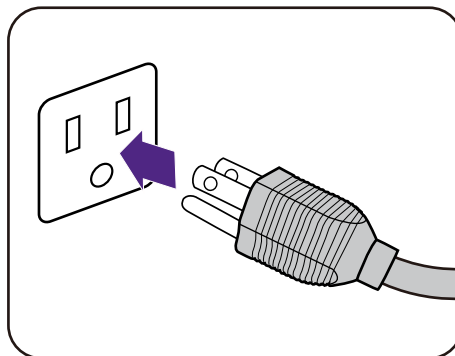

## Отсоединение стойки от основания

### 1. Подготовьте монитор и освободите место на столе.

Перед отсоединением шнура питания выключите монитор и питание. Перед отсоединением сигнального кабеля от монитора выключите компьютер.

Освободите место на рабочем столе и постелите что-нибудь мягкое, например, полотенце, чтобы не повредить монитор и экран, после этого положите на него монитор экраном вниз.

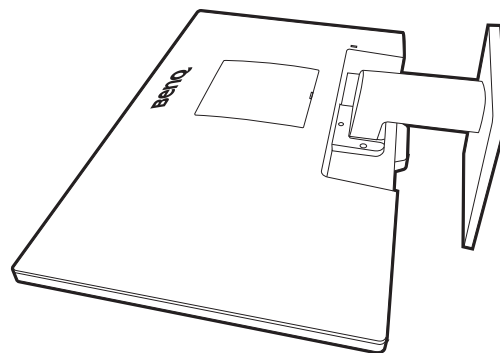

Соблюдайте осторожность, чтобы не повредить монитор. Не кладите монитор экраном вниз на поверхность, на которой находятся еще какие-либо предметы, например, степлер или мышь, которые могут поцарапать стекло или повредить ЖК-подложку, из-за чего гарантия на ваш монитор станет недействительной. Положив монитор на стол, больше не двигайте его во избежание появления царапин или повреждения корпуса и органов управления.

### 2. Снимите стойку монитора.

Осторожно давите вниз до упора, пока не станет видна вся кнопка разблокировки.

Вставьте тонкий предмет, например, отвертку, в отверстие над кронштейном стойки монитора и затем отверткой надавите кнопку разъединения внутри отверстия. Потяните стойку в сторону от монитора.

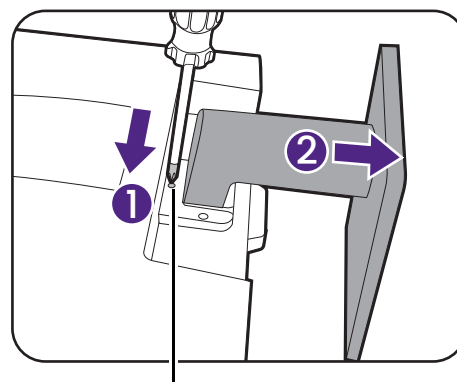

Кнопка разъединения

### 3. Снимите основание монитора.

Удерживая одной рукой кронштейн стойки монитора, надавите фиксирующие зажимы, чтобы отсоединить основание монитора от кронштейна подставки.

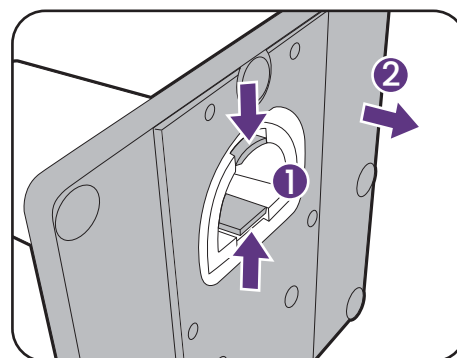

## Использование комплекта для настенного крепления монитора (покупается отдельно)

На задней стенке вашего ЖК-монитора имеется соответствующее стандарту VESA крепление со 100-мм вырезом, в который устанавливается кронштейн настенного крепления. Перед началом работы с монтажным комплектом внимательно ознакомьтесь с мерами предосторожности.

Меры предосторожности:

- Установите монитор и комплект для его крепления на стену с плоской поверхностью.
- Убедитесь, что материал стены и стандартный кронштейн настенного крепления (покупается отдельно) имеют достаточную прочность, чтобы выдержать массу монитора. Информацию о весе см. в разделе "Технические характеристики" на веб-сайте.
- Выключите ЖК-монитор и питание и только после этого отсоединяйте кабели.

### 1. Снимите стойку монитора.

Положите монитор экраном вниз на чистую поверхность, застеленную мягким материалом. Отсоедините стойку монитора согласно указаниям в разделе [Отсоединение стойки от основания на стр. 35](#).

Затем потяните стойку в сторону от монитора.

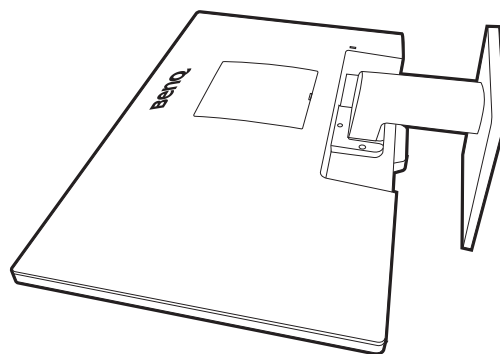

### 2. Снимите крышку VESA.

Снимите крышку VESA, поддев ее рычажком или отверткой с плоским жалом (покупается отдельно).

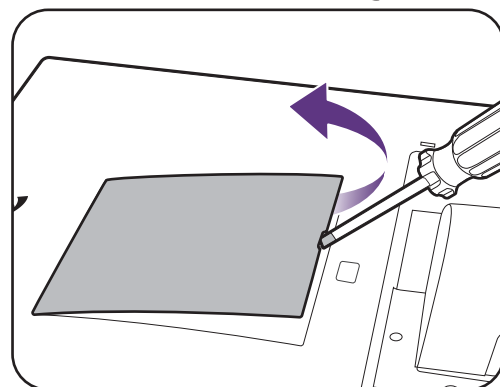

### 3. Отверните винты на задней крышке.

С помощью крестовой отвертки выверните винты на задней крышке. Советуем использовать отвертку с магнитной головкой, чтобы не потерять винты.

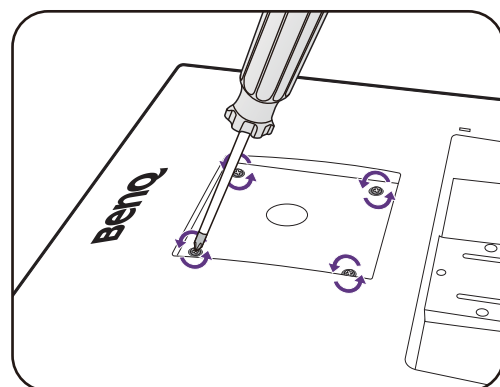

Если собираетесь в будущем снова использовать монитор на стойке, то в надежном месте сохраните крышку VESA, основание монитора, стойку монитора и винты.

### 4. Для завершения установки выполните инструкции, приведенные в руководстве на купленный вами кронштейн настенного крепления.



Прикрепите к монитору скобу кронштейна настенного крепления стандарта VESA с помощью четырех винтов M4 x 10 мм. Затяните все винты, как полагается. Порядок настенного крепления и соответствующие меры безопасности узнайте у профессионального технического специалиста или в сервисном центре BenQ.

# Порядок регулировки параметров монитора



Иллюстрации и изображения в этом документе приведены только для справки. Содержимое может отличаться в зависимости от модели продукта, поставляемой в ваш регион.

## Панель управления

BL2790QT/BL3290QT

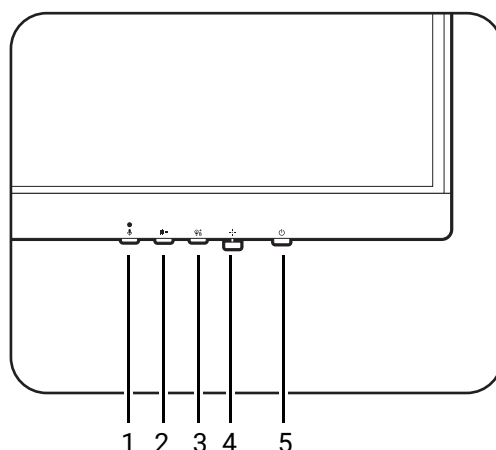

Поз.	Имя	Описание
1.	Кнопка MIC	Включение / отключение встроенного микрофона.
2.	Кнопка динамиков с фильтром подавления помех	Доступ к меню настроек динамика с фильтром подавления помех. Дополнительные сведения см. в разделе <a href="#">Использование динамиков с фильтром подавления помех (только определенные модели)</a> на стр. 45.
3.	Кнопка Low Blue Light Plus	Доступ к меню настроек Low Blue Light Plus. Дополнительные сведения см. в разделе <a href="#">Использование технологии Low Blue Light Plus</a> на стр. 42.
4.	5-позиционный контроллер	Доступ к функциям или пунктам меню в соответствии с экранными значками. Дополнительные сведения см. в разделе <a href="#">5-позиционный контроллер и основные действия с меню</a> на стр. 39.
5.	Кнопка питания	Включение или выключение питания монитора.

## BL2490/BL2490T/BL2790/BL2790T/BL2790Q

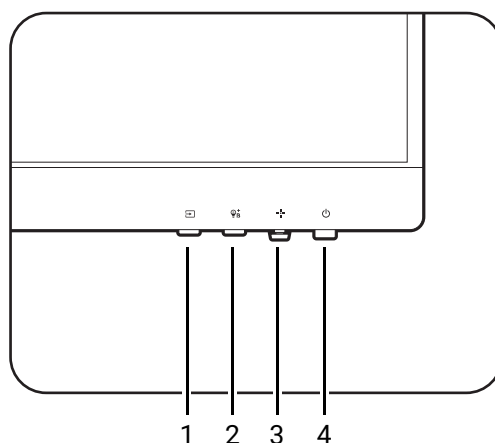

Виды нанесенных на корпус значков могут отличаться в зависимости от модели продукта, поставляемой в ваш регион.

№	Имя	Описание
1.	Кнопка Вход	Открытие меню выбора источника.
2.	Кнопка Low Blue Light Plus	Доступ к меню настроек Low Blue Light Plus. Дополнительные сведения см. в разделе <a href="#">Использование технологии Low Blue Light Plus на стр. 42.</a>
3.	5-позиционный контроллер	Доступ к функциям или пунктам меню в соответствии с экранными значками. Дополнительные сведения см. в разделе <a href="#">5-позиционный контроллер и основные действия с меню на стр. 39.</a>
4.	Кнопка питания	Включение или выключение питания монитора.

## 5-позиционный контроллер и основные действия с меню

5-позиционный контроллер расположен под передней рамкой. Сидя перед монитором, для перемещения по меню и выполнения действий перемещайте контроллер в направлениях, показанных значками на экране.

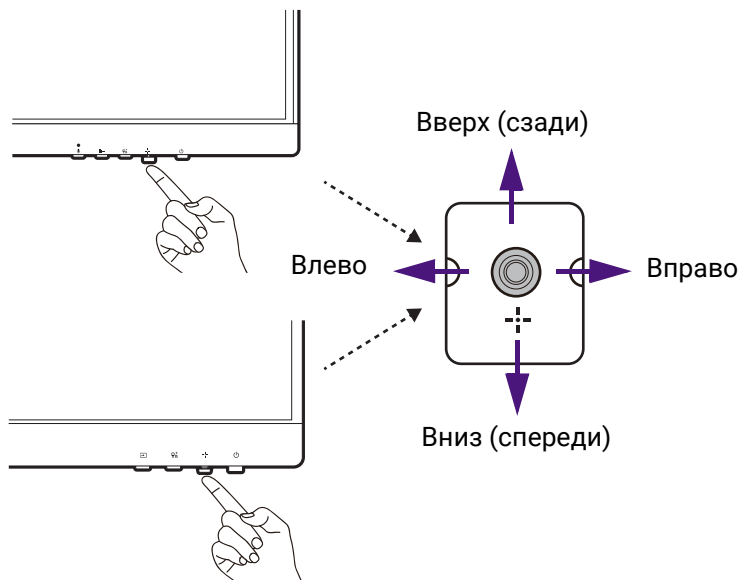

Значок экранного меню	Действие на 5-позиционном контроллере	Функция
(Когда не активировано ни одно меню)		
---	Нажмите 5-позиционный контроллер	Активация <b>Меню быстрого доступа</b> .
(Когда активировано меню)		
	Нажмите	Подтверждение выбора.
	Переместить вправо	<ul style="list-style-type: none"> <li>• Вход в подменю.</li> <li>• Подтверждение выбора.</li> </ul>
	Переместить вверх	<ul style="list-style-type: none"> <li>• Переход к предыдущему пункту меню.</li> <li>• Вверх/увеличение значения параметра.</li> </ul>
	Переместить вниз	<ul style="list-style-type: none"> <li>• Переход к следующему пункту меню.</li> <li>• Вниз/уменьшение значения параметра.</li> </ul>
	Переместить влево	<ul style="list-style-type: none"> <li>• Возврат к предыдущему меню.</li> <li>• Выход из экранного меню.</li> </ul>

Доступ ко всем экранным меню обеспечивается нажатием клавиш управления. Экранное меню позволяет регулировать все параметры вашего монитора. В меню могут быть доступны разные параметры в зависимости от источников входного сигнала, функций и настроек.

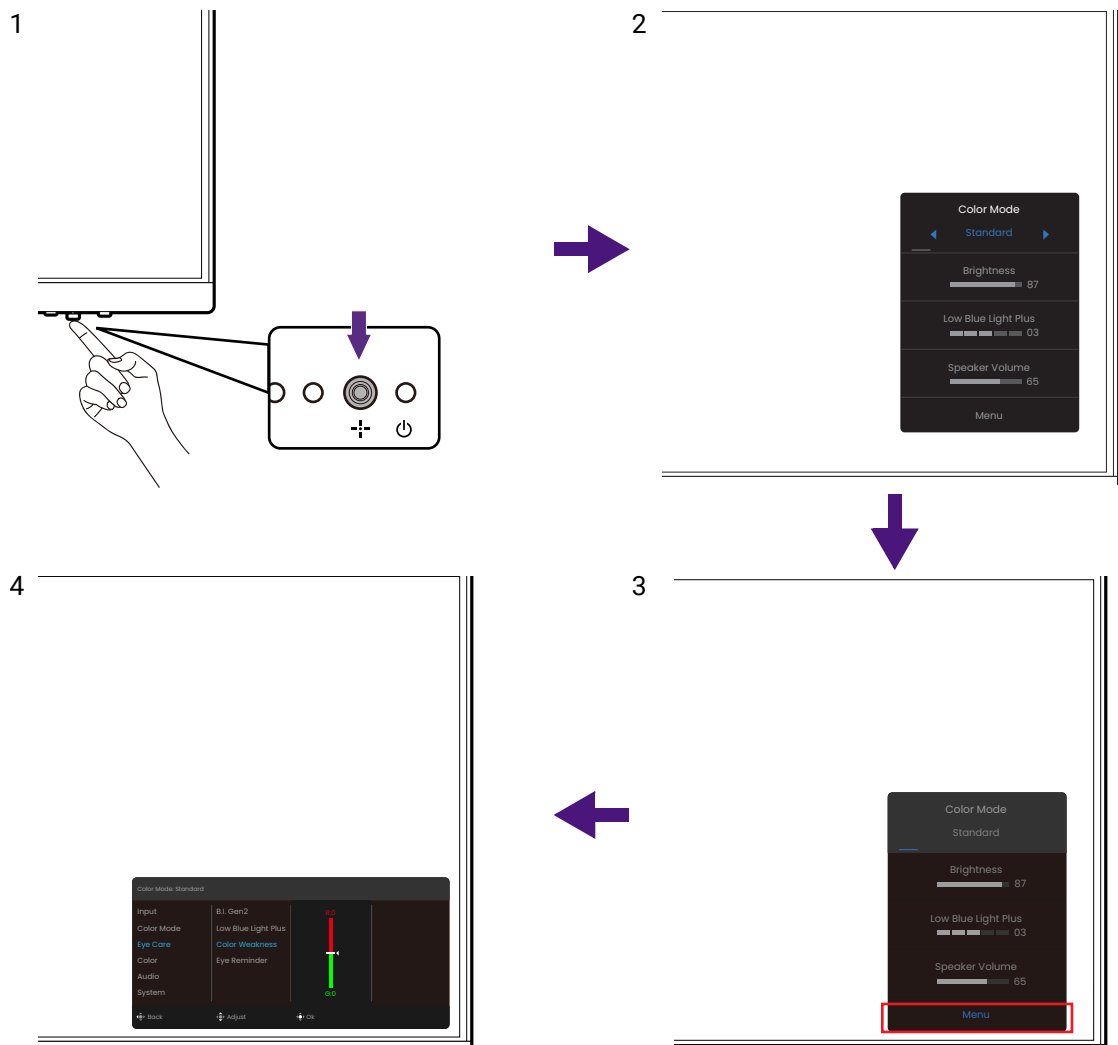

1. Нажмите 5-позиционный контроллер.
2. Будет показано **Меню быстрого доступа**.
3. Чтобы открыть главное меню, выберите **Меню**.
4. Войдя в главное меню, для настройки параметров или выбора элементов нажимайте кнопки в соответствии с экранными значками внизу меню. [Дополнительные сведения о пунктах меню см. в разделе Перемещение по главному меню на стр. 49.](#)



- OSD = Экранное меню (On Screen Display). Горячие клавиши работают только тогда, когда не отображается главное меню. Экраны регулировки параметров, активируемые клавишами быстрого вызова, пропадут с экрана, если в течение нескольких секунд не будет нажата ни одна клавиша.
- Для разблокировки органов управления экранного меню нажмите и удерживайте любую кнопку в течение 5 секунд.

## Быстрое переключение входов (только определенные модели)



Органы управления, имеющиеся в выбранной модели, см. в разделе [Панель управления на стр. 37](#).

1. Нажмите на мониторе кнопку **Вход**, чтобы открыть меню выбора источника входного сигнала.
2. Нажимайте раз за разом кнопку **Вход** для циклического переключения между доступными источниками видеосигнала.
3. Для подтверждения нажмите

## Использование Меню быстрого доступа

**Меню быстрого доступа** обеспечивает быстрый доступ к некоторым часто регулируемым параметрам монитора. Из него можно также открыть главное меню.

- Нажмите , чтобы открыть **Меню быстрого доступа**.
- Нажимайте / для выбора разных параметров.
- Перейдите в **Меню** и нажмите для открытия главного меню.

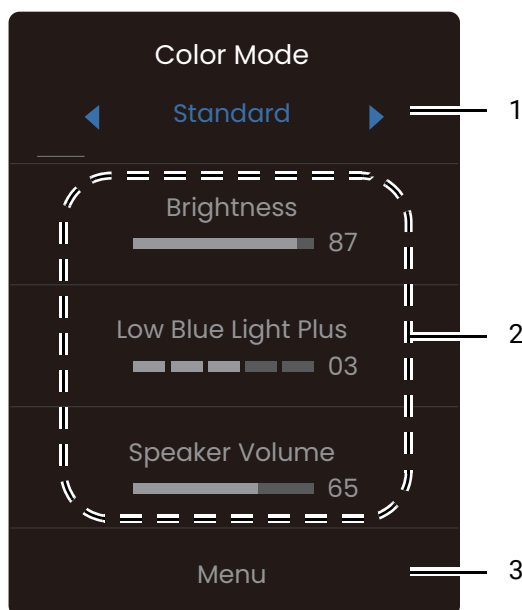

Поз.	Элемент	Описание
1	Цвет. режим	Нажимайте  /  для циклического переключения доступных цветовых режимов. Дополнительные сведения см. в разделе <a href="#">Меню Цвет. режим на стр. 51</a> .
2	Быстрые настройки	Для регулировки параметров нажимайте  / . Параметры по умолчанию меняются в зависимости от цветового режима, и для некоторых цветовых режимов регулировка параметров может быть невозможна. Доступные варианты для каждого цветового режима см. в разделе <a href="#">Доступные пункты меню для каждого Цвет. режим на стр. 43</a> .

Поз.	Элемент	Описание
3	Главное меню	Доступ к главному меню. Дополнительные сведения см. в разделе <a href="#">Перемещение по главному меню на стр. 49</a> .

## Регулировка режима отображения

Чтобы отображать изображения, имеющие формат, отличный от формата вашего монитора, и размер, отличный от размера вашего экрана, можно отрегулировать режим отображения монитора.

1. Нажмите , чтобы открыть **Меню быстрого доступа**.
2. Выберите **Меню > Система > Режим отображ.**
3. Выберите подходящий режим отображения. Настройка вступит в силу немедленно.

## Выбор подходящего режима изображения (цветовой режим)



Ваш монитор предоставляет различные режимы изображения, подходящие для разных типов изображений. Сведения обо всех доступных режимах изображения см. в разделе [Меню Цвет. режим на стр. 51](#).

1. Нажмите , чтобы открыть **Меню быстрого доступа**.
2. Откройте **Меню > Цвет. режим** для выбора нужного режима изображения.

## Использование технологии Low Blue Light Plus

Технология Low Blue Light Plus уменьшает синий свет, излучаемый дисплеем, для снижения риска воздействия синего света на глаза.

Вы можете уменьшать уровень синего света нужным вам образом независимо от цветового режима. Чтобы отрегулировать параметр **Low Blue Light Plus**, нажмите

кнопку Low Blue Light Plus и нажимайте  /  для регулировки. Количество выбранных полосок показывает, насколько уменьшен уровень синего света. Чем больше полосок выбрано, тем меньше уровень синего света.

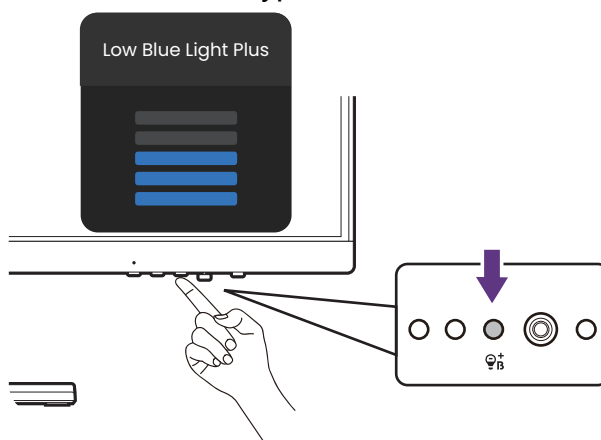

Доступные кнопки управления зависят от конкретной модели. Иллюстрации в настоящем документе приведены только для примера и могут отличаться от внешнего вида вашего продукта.

## Доступные пункты меню для каждого Цвет. режим

Доступные параметры регулировки каждого цвета могут быть разными в зависимости от установленного вами значения для параметра **Цвет. режим**. Этот список приведен только для примера, так как доступные варианты также различны для разных входов. Недоступные параметры меню будут иметь серый цвет.

Цвет. режим	Стандарт	Кино / Кинотеатр	Игра	Пользов.	Режим заботы	Кодирование	M-book	ePaper
Параметры								
<b>В.І. 2-го поколения</b>	√	√	√	√	√	√	√	√
<b>Dynamic Contrast</b>	×	√ <sup>(1)</sup>	√ <sup>(1)</sup>	×	×	×	×	×
<b>Цвет. темп-ра</b>	√ <sup>(2)</sup>	×	×	√	×	×	√	×
<b>Гамма</b>	√	×	×	√	×	×	×	×
<b>Яркость</b>	√	√	√	√	√	√	√	√
<b>Контраст</b>	√	√	√	√	√	√	√	√
<b>Резкость</b>	√	√	√	√	√	√	√	√
<b>Low Blue Light Plus</b>	√	√	√	√	√	√	√	√
<b>Color Weakness (Снижение цветовой чувствительности)</b>	√	√	√	√	√	√	×	×



- √: Доступно.
- ×: Недоступно.
- <sup>(1)</sup>: Доступно только при отключенной функции **В.І. 2-го поколения**.
- <sup>(2)</sup>: **Цвет. темп-ра** > **Опр. польз.** доступен только в том случае, если для параметра **Цвет. режим** установлено значение **Пользов.** или **M-book**.

## Настраиваемые параметры экранного меню

Хотя некоторые параметры (например, язык экранного меню) меняются и вступают в силу немедленно независимо от других настроек монитора или входов, большую часть параметров экранного меню можно настраивать и сохранять для цветовых режимов. Нужные параметры будут применены после выбора цветового режима.

Элемент	Описание
<b>В.І. 2-го поколения</b>	Сохраняется и применяется при переключении цветового режима.
<b>Low Blue Light Plus</b>	
<b>Color Weakness (Снижение цветовой чувствительности)</b>	
<b>Яркость</b>	
<b>Резкость</b>	
<b>Dynamic Contrast</b>	
<b>Контраст</b>	
<b>Цвет. темп-ра</b>	
<b>Гамма</b>	

## Автоматическая регулировка яркости экрана (Автояркость 2-го поколения)



Функция Автояркость 2-го поколения работает только с определенными режимами изображения (цветовыми режимами). Если она недоступна, то ее пункты в меню будут неактивными (серыми).

Встроенный датчик освещенности в сочетании с технологией "Автояркость 2-го поколения" определяет условия освещенности окружающей среды, а также яркость и контрастность изображения, и затем автоматически устанавливает сбалансированные значения параметров экрана. Это помогает сохранять детализацию изображения и снизить напряжение глаз.

1. Нажмите , чтобы открыть **Меню быстрого доступа**.
2. Для включения этой функции выберите **Меню > Eye Care > V.I. 2-го поколения > ВКЛ.**



На работу функции "Автояркость 2-го поколения" могут влиять источники света и угол наклона монитора. Если захотите снова вручную отрегулировать яркость, то выберите **Меню > Цвет > V.I. Яркость**. Дополнительные сведения см. в разделе [Яркость / V.I. Яркость / Яркость \(V.I. вкл\)](#) на [стр. 55](#).

## Включение цветового зрения для слабовидящих (Color Weakness (Снижение цветовой чувствительности))

Функция **Color Weakness (Снижение цветовой чувствительности)** помогает людям с пониженной цветовой чувствительностью различать цвета. В этом мониторе вам предлагаются **Красный фильтр** и **Зеленый фильтр**. Выберите нужный.

1. Нажмите , чтобы открыть **Меню быстрого доступа**.
2. Выберите **Меню > Eye Care > Color Weakness (Снижение цветовой чувствительности)**
3. Выберите **Красный фильтр** или **Зеленый фильтр**.
4. Настройте значение фильтра. Чем выше значение, тем сильнее будет эффект.

## Использование встроенного микрофона с функцией шумоподавления (только определенные модели)



Органы управления, имеющиеся в выбранной модели, см. в разделе [Панель управления на стр. 37](#).

Если источником видео является разъем USB-C™, то включать встроенный микрофон можно нажатием кнопки MIC. Дополнительные сведения см. в разделе [Светодиодный индикатор микрофона \(MIC\) на стр. 45](#).

Используя технологию шумоподавления, цифровой микрофон отфильтровывает фоновые шумы на вашей стороне и передает только чистый вокал. Для изменения параметра Шумоподавление выберите **Аудио > Микрофон > Шумоподавление**. Дополнительные сведения см. в разделе [Шумоподавление на стр. 58](#).

Чтобы отрегулировать громкость или изменить настройки, выберите **Аудио > Микрофон**. Дополнительные сведения см. в разделе [Микрофон на стр. 58](#).

Чтобы выключить встроенный микрофон, снова нажмите кнопку MIC.

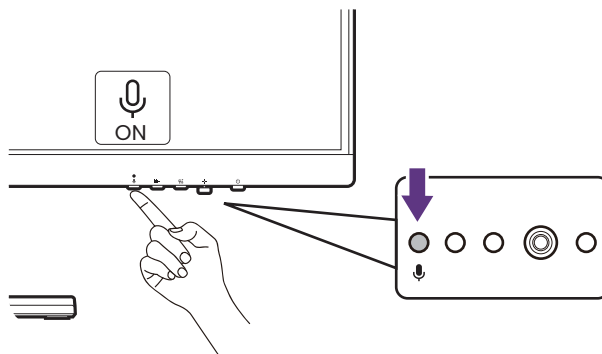

## Светодиодный индикатор микрофона (MIC)

Цвет индикатора	Описание
Зеленый	Микрофон включен и готов к использованию.
Выкл.	Микрофон недоступен.

## Использование динамиков с фильтром подавления помех (только определенные модели)



Органы управления, имеющиеся в выбранной модели, см. в разделе [Панель управления на стр. 37](#).

Встроенные динамики оснащены фильтром подавления помех, который помогает отфильтровывать нежелательные фоновые шумы, издаваемые динамиками во время онлайн-общения. Рекомендуется использовать эту функцию только для конференц-связи.

1. Чтобы включить Фильтр шумов, убедитесь, что динамики включены, выбрав **Аудио > Динамик**.
2. Нажмите кнопку динамиков с фильтром подавления помех, чтобы открыть меню горячих клавиш и установить чувствительность фильтра подавления помех. Выберите **Выс.**, чтобы уменьшить как можно больше фоновых шумов и четко слышать голос.

Учтите, что после отфильтровывания фоновых шумов общая громкость может стать ниже ожидаемой. При необходимости отрегулируйте громкость.

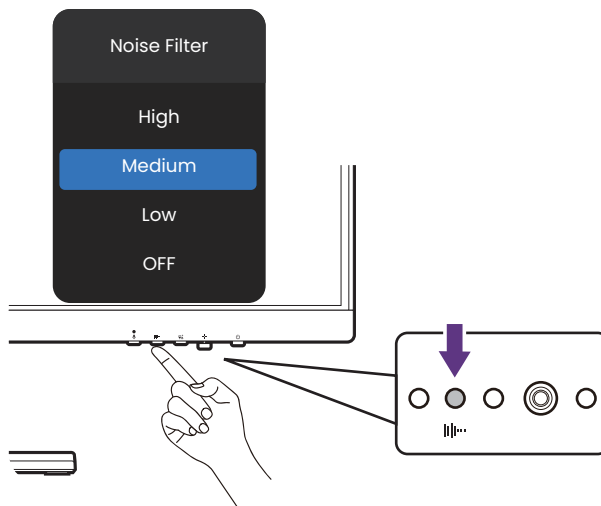

## Зарядка подключенного устройства через разъем USB-C™ (только определенные модели)



Доступно для моделей с входными разъемами USB-C™. Разъемы, имеющиеся в купленной модели, см. в разделе [Вид сзади на стр. 17](#).

Разъем USB-C™ на задней стенке монитора поддерживает подачу питания в режиме ожидания, но по умолчанию эта функция отключена. При обнаружении источника видео, подключенного через разъем USB-C™, вам будет предложено включить функцию подачи питания через разъем USB-C™, когда монитор находится в режиме ожидания. Нажмите **ДА** для продолжения.

Если для параметра **Пробужд. - USB-C** в разделе **Система** выбрано значение **ВКЛ.**, то подача питания начнется без дополнительного уведомления.

Разъем USB-C™ внизу на передней панели работает не только как разъем нисходящей передачи, но и позволяет заряжать подключенные USB-устройства.

Максимальная мощность, подаваемая через разъемы USB-C™, у разных разъемов разная. Чтобы правильно зарядить устройство, сначала проверьте его параметры зарядки и убедитесь, что оно подключено к соответствующему разъему USB-C™.

Значок	Подача питания
	65 Вт
	7,5 Вт

## Подключение нескольких мониторов по технологии многопоточковой передачи (Multi-Stream Transport, MST) (только определенные модели)



- Доступно для моделей с выходным разъемом DisplayPort. Разъемы, имеющиеся в выбранной модели, см. в разделе [Вид сзади на стр. 17](#).
- Эта функция недоступна в устройствах серии MacBook.

При подключении через разъемы DP-IN и DP-OUT вы можете выводить содержимое на один или несколько (до 4) мониторов по технологии MST.

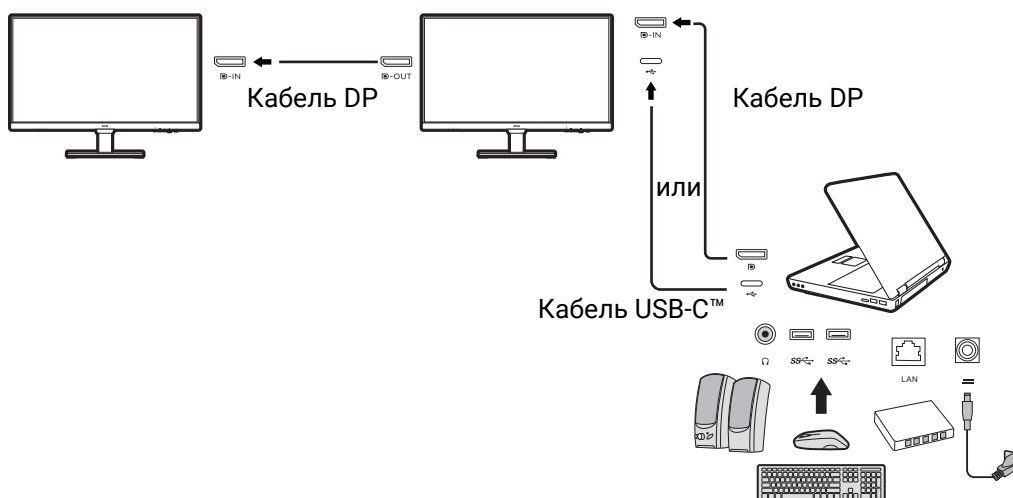

1. С помощью кабеля USB-C™ / DP подключите ноутбук к разъему USB-C™ / DP на мониторе. В ответ на предложение выберите **ДА**, чтобы включить подачу питания через USB-C™ в режиме ожидания монитора. Через разъем USB-C™ питание подается на ноутбук, даже когда монитор находится в режиме ожидания.

2. Выберите **Система > MST > ВКЛ**. Учтите, что экранное меню можно запускать и настраивать только тогда, когда обнаружен входной сигнал.
3. Подключите второй монитор к первому с помощью кабеля DP, как показано.
4. При необходимости подключите третий и четвертый мониторы, повторив Шаг 3.
5. Включите питание на ноутбуке и мониторах. На всех подключенных мониторах проверьте конфигурации, как описано на Шаге 2.
6. На ноутбуке выберите способ вывода содержимого на подключенные мониторы: **Дублировать**, **Расширить** или **Только второй экран**. Для управления дисплеем можно использовать дополнительные программы (покупается отдельно). Дополнительные сведения см. в руководстве на купленную программу.

## Поддерживаемое разрешение

Для обеспечения качества изображения при подключении совместимых мониторов по технологии MST их количество должно быть ограничено. В следующей таблице указаны возможные значения разрешения изображения для каждого монитора.

Конфигурация	1 <sup>й</sup> монитор (BL2790QT/ BL3290QT)	2 <sup>й</sup> монитор (BL2790QT/ BL3290QT или совместимый монитор BenQ)	3 <sup>й</sup> монитор (BL2790QT/ BL3290QT или совместимый монитор BenQ)	4 <sup>й</sup> монитор (BL2790QT/ BL3290QT или совместимый монитор BenQ)
1	2560 x 1440 (60 Гц)	2560 x 1440 (60 Гц)	---	---
2	2560 x 1440 (60 Гц)	2560 x 1440 (60 Гц)	1920 x 1080 (60 Гц)	---
3	2560 x 1440 (60 Гц)	1920 x 1080 (60 Гц)	1920 x 1080 (60 Гц)	1920 x 1080 (60 Гц)
4	1920 x 1080 (60 Гц)	1920 x 1080 (60 Гц)	1920 x 1080 (60 Гц)	1920 x 1080 (60 Гц)



Убедитесь, что у видеокарты компьютера есть разъем DP 1.4 для подключения по технологии MST. Учтите также, что поддерживаемое количество подключаемых мониторов может быть разным для разных видеокарт. Чтобы убедиться в совместимости вашей видеокарты, проверьте ее характеристики или обратитесь к ее изготовителю.

## Работа с устройством Mac

Вы можете подключить свой монитор к устройству Mac. Учтите, что совместимость зависит от производительности и характеристик чипа Mac на вашем устройстве Mac и может быть обновлена без предварительного уведомления.

- Советуем подключать монитор к устройству Mac напрямую кабелем Thunderbolt 3 или USB-C™ (если эти разъемы есть и на Mac, и на мониторе), чтобы обеспечить хорошее качество изображения. Подробности см. в разделе [Подключите видеокабель от ПК. на стр. 23](#).
- Для уменьшения цветовых различий советуем для вашего монитора установить режим изображения (цветовой режим) **M-book**, **Display P3** или **DCI-P3** (если они доступны). Подробности см. в разделе [Меню Цвет. режим на стр. 51](#).
- Если ваш монитор поддерживает определенные программы BenQ, то зайдите на сайт [www.BenQ.com](http://www.BenQ.com) и на веб-странице ПО проверьте, работают ли эти программы с вашим устройством Mac.

Если у вас есть какие-либо вопросы о совместимости с устройствами Mac, то зайдите на сайт [Support.BenQ.com](http://Support.BenQ.com) и просмотрите соответствующие темы в разделах **ЧАСТО ЗАДАВАЕМЫЕ ВОПРОСЫ** или **База знаний**.

## Перемещение по главному меню

Экранное меню OSD (On Screen Display) позволяет регулировать все параметры вашего монитора. Нажмите , чтобы открыть **Меню быстрого доступа**, и выберите **Меню** для доступа к главному меню. Подробности см. в разделе [5-позиционный контроллер и основные действия с меню на стр. 39](#).

В меню могут быть доступны разные параметры в зависимости от источников входного сигнала, функций и настроек. Недоступные параметры меню будут иметь серый цвет. Недоступные клавиши будут отключены, а соответствующие значки экранного меню пропадут. Для моделей без определенных функций их настройки и соответствующие элементы не будут отображаться в меню.



Языки экранного меню могут быть разными у моделей, поставляемых в разные регионы; дополнительные сведения см. в разделе [Язык на стр. 60](#) в пунктах **Система** и **Настр. экр. меню**.

---









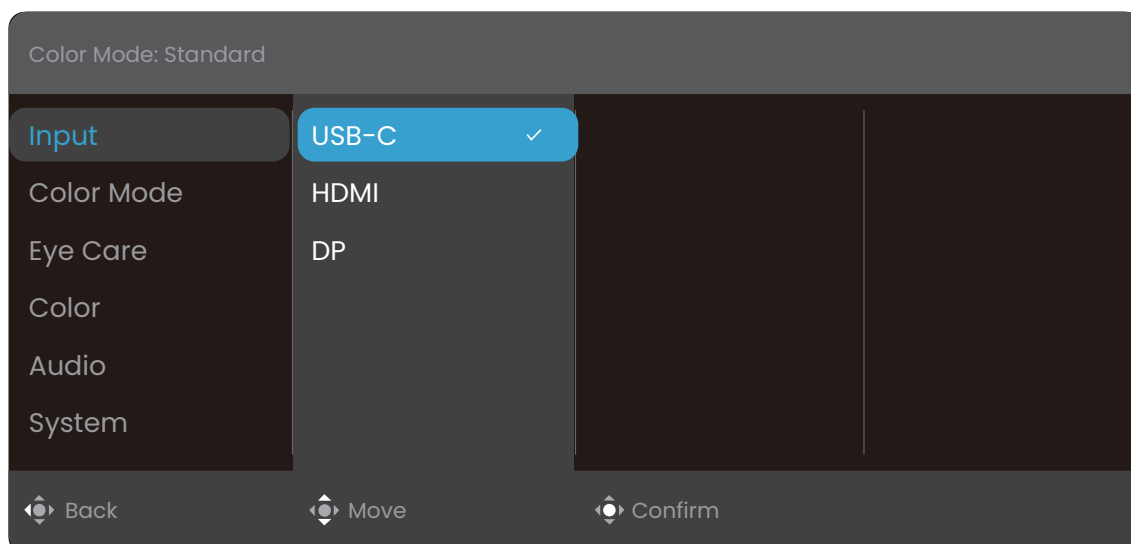

Более подробные сведения о каждом меню см. на следующих страницах:

- [Меню Вход на стр. 50](#)
- [Меню Цвет. режим на стр. 51](#)
- [Меню Eye Care на стр. 53](#)
- [Меню Цвет на стр. 55](#)
- [Меню Аудио на стр. 57](#)
- [Меню Система на стр. 59](#)

## Меню Вход

В меню могут быть доступны разные параметры в зависимости от источников входного сигнала, функций и настроек. Недоступные параметры меню будут иметь серый цвет. Недоступные клавиши будут отключены, а соответствующие значки экранного меню пропадут. Для моделей без определенных функций их настройки и соответствующие элементы не будут отображаться в меню.











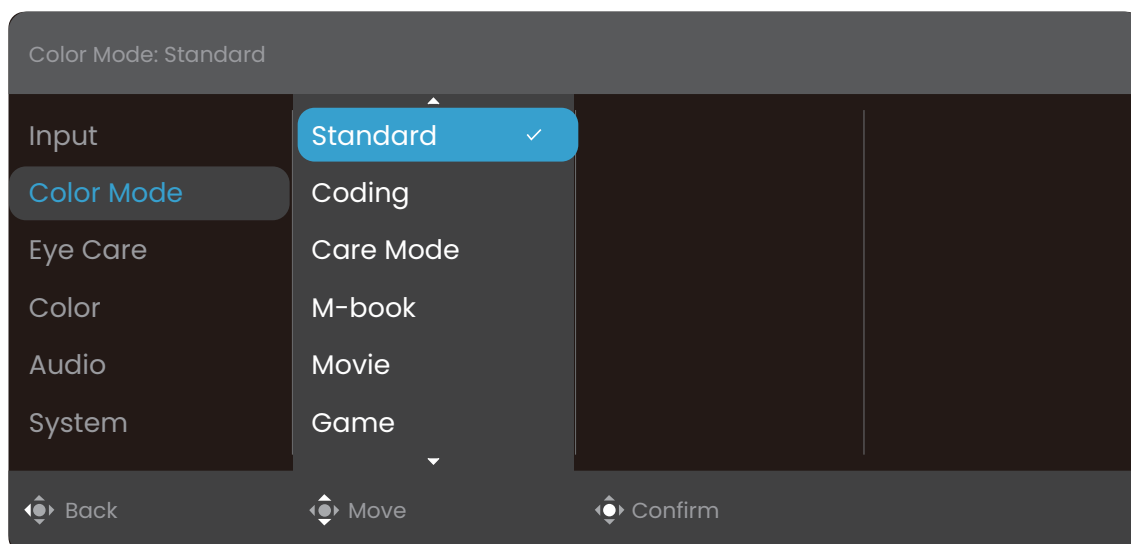



1. Нажмите , чтобы открыть **Меню быстрого доступа**.
2. Выберите **Меню** из **Меню быстрого доступа**.
3. Нажатием  или  выберите **Вход**.
4. Нажмите , чтобы войти в подменю, затем нажатием  или  выберите пункт меню.
5. Для регулировки нажимайте  или , а для выбора нажимайте .
6. Для возврата к предыдущему меню нажмите .
7. Для выхода из меню нажмите .

Элемент	Функция	Диапазон
<b>Вход</b>	Используется для переключения входа в соответствии с типом подключаемого видеокабеля.	(Модели с USB-C™) • <b>USB-C</b> • <b>HDMI</b> • <b>DP</b> (Модели без USB-C™) • <b>HDMI1</b> • <b>HDMI2</b> • <b>DP</b>

## Меню Цвет. режим

В меню могут быть доступны разные параметры в зависимости от источников входного сигнала, функций и настроек. Недоступные параметры меню будут иметь серый цвет. Недоступные клавиши будут отключены, а соответствующие значки экранного меню пропадут. Для моделей без определенных функций их настройки и соответствующие элементы не будут отображаться в меню.



1. Нажмите , чтобы открыть **Меню быстрого доступа**.
2. Выберите **Меню** из **Меню быстрого доступа**.
3. Нажатием  или  выберите **Цвет. режим**.
4. Нажмите , чтобы войти в подменю, затем нажатием  или  выберите пункт меню.
5. Для регулировки нажимайте  или , а для выбора нажимайте .
6. Для возврата к предыдущему меню нажмите .
7. Для выхода из меню нажмите .









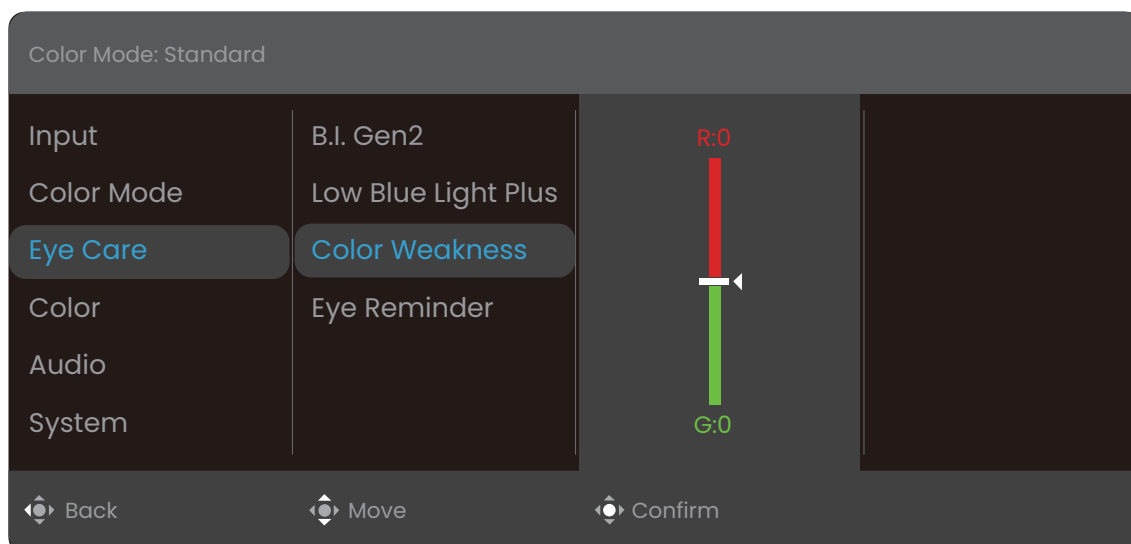

Элемент	Функция	Диапазон
<b>Стандарт</b>	Для основных ПК-приложений.	
<b>Кодирование</b>	Для написания кода или программирования с высокой контрастностью и насыщенностью.	
<b>Режим заботы</b>	Для онлайн-обучения с низкой контрастностью и высокой насыщенностью.	
<b>M-book</b>	Сводит к минимуму визуальную разницу между монитором и подключенным ноутбуком серии MacBook.	
<b>Кино / Кинотеатр</b>	Для просмотра видеозаписей.  Доступные элементы зависят от конкретной модели.	

Элемент	Функция	Диапазон
<b>Игра</b>	Режим для видеоигр.	
<b>eReader</b>	Для чтения электронных книг или документов в черно-белом режиме с подходящей яркостью экрана и четким текстом.	
<b>Пользов.</b>	Применение сочетания настроек изображения, определенных пользователем.	

## Меню Eye Care

В меню могут быть доступны разные параметры в зависимости от источников входного сигнала, функций и настроек. Недоступные параметры меню будут иметь серый цвет. Недоступные клавиши будут отключены, а соответствующие значки экранного меню пропадут. Для моделей без определенных функций их настройки и соответствующие элементы не будут отображаться в меню.



1. Нажмите , чтобы открыть **Меню быстрого доступа**.
2. Выберите **Меню** из **Меню быстрого доступа**.
3. Нажатием  или  выберите **Eye Care**.
4. Нажмите , чтобы войти в подменю, затем нажатием  или  выберите пункт меню.
5. Для регулировки нажимайте  или , а для выбора нажимайте .
6. Для возврата к предыдущему меню нажмите .
7. Для выхода из меню нажмите .









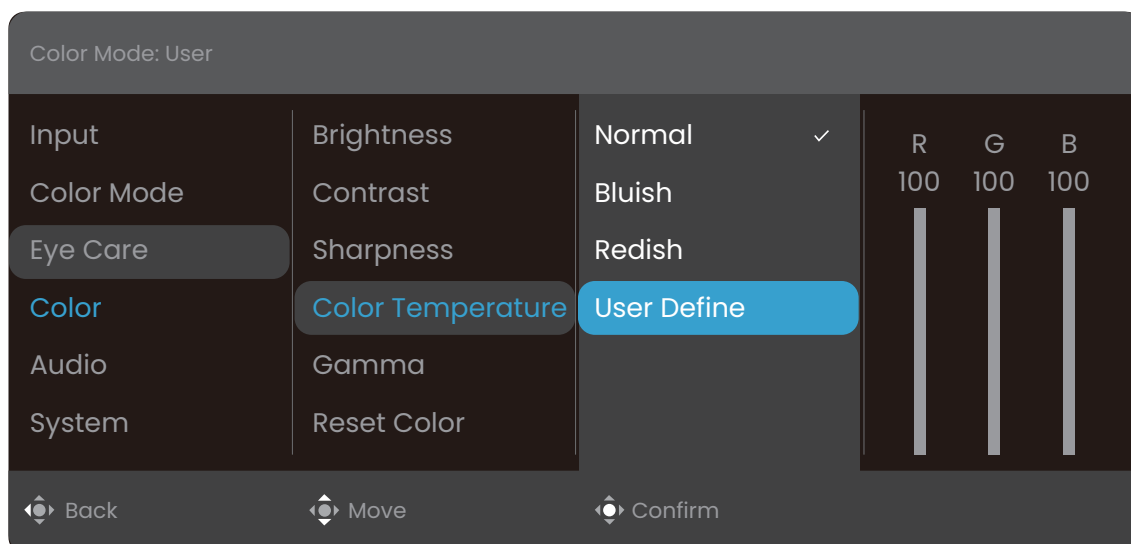

Элемент	Функция	Диапазон
<b>В.І. 2-го поколения</b>	Включение и выключение функции "Автояркость 2-го поколения". Встроенный датчик освещенности в сочетании с технологией Автояркость определяет условия освещенности окружающей среды, а также яркость и контрастность изображения, и затем автоматически устанавливает сбалансированные значения параметров экрана. Дополнительные сведения см. в разделе <a href="#">Автоматическая регулировка яркости экрана (Автояркость 2-го поколения)</a> на стр. 44.	• <b>ВКЛ.</b> • <b>ВЫКЛ.</b>
	<b>Экспонометр</b>	Показывает на экране условия освещенности вокруг монитора.

Элемент	Функция	Диапазон	
<b>Low Blue Light Plus</b>	Уменьшение интенсивности синего цвета, излучаемого дисплеем, для уменьшения воздействия синего цвета на ваши глаза. Дополнительные сведения см. в разделе <a href="#">Использование технологии Low Blue Light Plus</a> на стр. 42.	0 ~ 5	
<b>Color Weakness (Снижение цветовой чувствительности)</b>	Регулировка согласования цветов, помогающая людям с пониженной цветовой чувствительностью различать цвета.		
	<b>Красный фильтр</b>	Выбор эффекта, производимого красным фильтром. Чем выше значение, тем сильнее будет эффект.	0 ~ 10
	<b>Зеленый фильтр</b>	Выбор эффекта, производимого зеленым фильтром. Чем выше значение, тем сильнее будет эффект.	0 ~ 10
<b>Забота о зрении</b>	Эта функция позволяет встроенному датчику приближения обнаруживать ваше присутствие в радиусе примерно 90 см. Если этот датчик обнаружит, что вы находитесь перед монитором дольше заданного времени, то на мониторе появится сообщение с напоминанием о необходимости дать глазам отдых.	<ul style="list-style-type: none"> <li>• <b>ВЫКЛ.</b></li> <li>• <b>30 мин.</b></li> <li>• <b>45 мин.</b></li> <li>• <b>60 мин.</b></li> </ul>	

## Меню Цвет

В меню могут быть доступны разные параметры в зависимости от источников входного сигнала, функций и настроек. Недоступные параметры меню будут иметь серый цвет. Недоступные клавиши будут отключены, а соответствующие значки экранного меню пропадут. Для моделей без определенных функций их настройки и соответствующие элементы не будут отображаться в меню.



1. Нажмите , чтобы открыть **Меню быстрого доступа**.
2. Выберите **Меню** из **Меню быстрого доступа**.
3. Нажатием  или  выберите **Цвет**.
4. Нажмите , чтобы войти в подменю, затем нажатием  или  выберите пункт меню.
5. Для регулировки нажимайте  или , а для выбора нажимайте .
6. Для возврата к предыдущему меню нажмите .
7. Для выхода из меню нажмите .









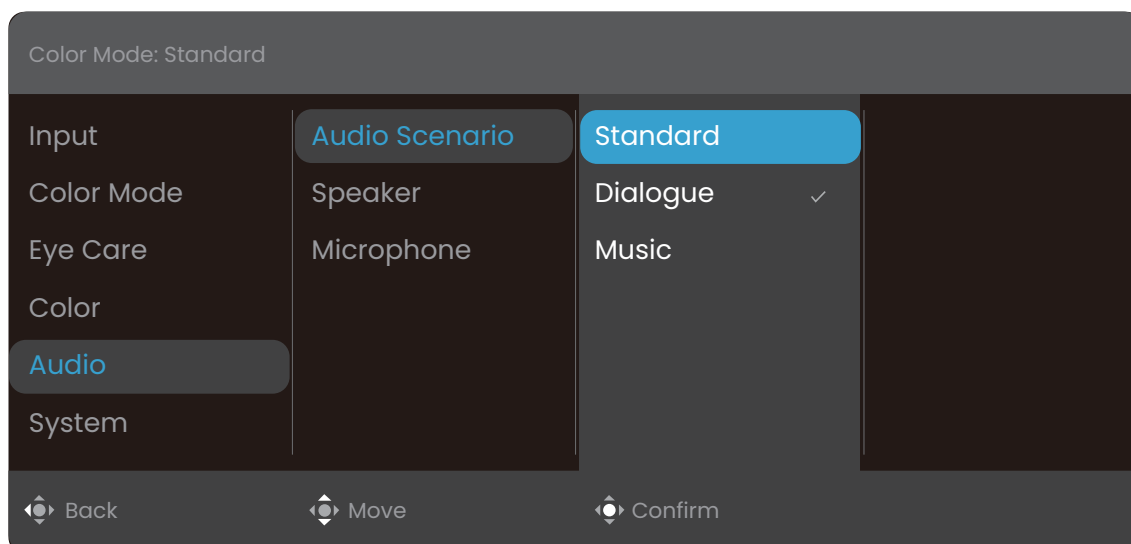

Элемент	Функция	Диапазон
<b>Яркость / В.І. Яркость / Яркость (В.І. вкл)</b>	Регулировка соотношения светлых и темных оттенков. Параметр <b>В.І. Яркость/Яркость (В.І. вкл)</b> доступен, когда включена функция В.І. 2-го поколения. 2-го поколения. Дополнительные сведения см. в разделе <a href="#">Автоматическая регулировка яркости экрана (Автояркость 2-го поколения)</a> на стр. 44.	0 ~ 100
<b>Контраст</b>	Регулировка различий между светлыми и темными элементами изображения.	0 ~ 100
<b>Резкость</b>	Регулировка четкости и различимости контуров объектов на изображении.	1 ~ 10

Элемент	Функция		Диапазон
<b>Цвет. темп-ра</b>	<b>Нормальный</b>	Обеспечивает отображение естественных цветов при просмотре видео и фотографий. Это стандартный, заданный на заводе цветовой вариант.	
	<b>Холодные</b>	Придание холодных тонов изображению; это фабричная предустановка для стандартного белого цвета в ПК-отрасли.	
	<b>Теплые</b>	Придание теплых тонов изображению; это фабричная предустановка для стандартного белого цвета газетной бумаги.	
	<b>Опр. польз.</b>	<p>В сочетании основных цветов (красный, зеленый и синий) изображения можно регулировать оттенки того или иного цвета. Переходите последовательно к меню <b>R</b> (красный), <b>G</b> (зеленый) и <b>B</b> (синий), чтобы изменить значения этих параметров.</p> <p>Уменьшение уровня одного или более цветов приведет к уменьшению их присутствия в цветовой гамме изображения. (например, при постепенном уменьшении уровня синего цвета в изображении оно будет приобретать желтоватый оттенок. При уменьшении уровня зеленого цвета изображение приобретет красный оттенок.)</p>	<ul style="list-style-type: none"> <li>• <b>R</b> (0~100)</li> <li>• <b>G</b> (0~100)</li> <li>• <b>B</b> (0~100)</li> </ul>
<b>Гамма</b>	Регулировка яркости цветовых тонов. Значением по умолчанию является <b>3</b> (стандартное значение для Windows).		<ul style="list-style-type: none"> <li>• <b>1</b></li> <li>• <b>2</b></li> <li>• <b>3</b></li> <li>• <b>4</b></li> <li>• <b>5</b></li> </ul>
<b>Сбросить Цвет</b>	Восстановление стандартных заводских значений для параметров цвета.		<ul style="list-style-type: none"> <li>• <b>ДА</b></li> <li>• <b>НЕТ</b></li> </ul>

## Меню Аудио

В меню могут быть доступны разные параметры в зависимости от источников входного сигнала, функций и настроек. Недоступные параметры меню будут иметь серый цвет. Недоступные клавиши будут отключены, а соответствующие значки экранного меню пропадут. Для моделей без определенных функций их настройки и соответствующие элементы не будут отображаться в меню.



1. Нажмите , чтобы открыть **Меню быстрого доступа**.
2. Выберите **Меню** из **Меню быстрого доступа**.
3. Нажатием  или  выберите **Аудио**.
4. Нажмите , чтобы войти в подменю, затем нажатием  или  выберите пункт меню.
5. Для регулировки нажимайте  или , а для выбора нажимайте .
6. Для возврата к предыдущему меню нажмите .
7. Для выхода из меню нажмите .









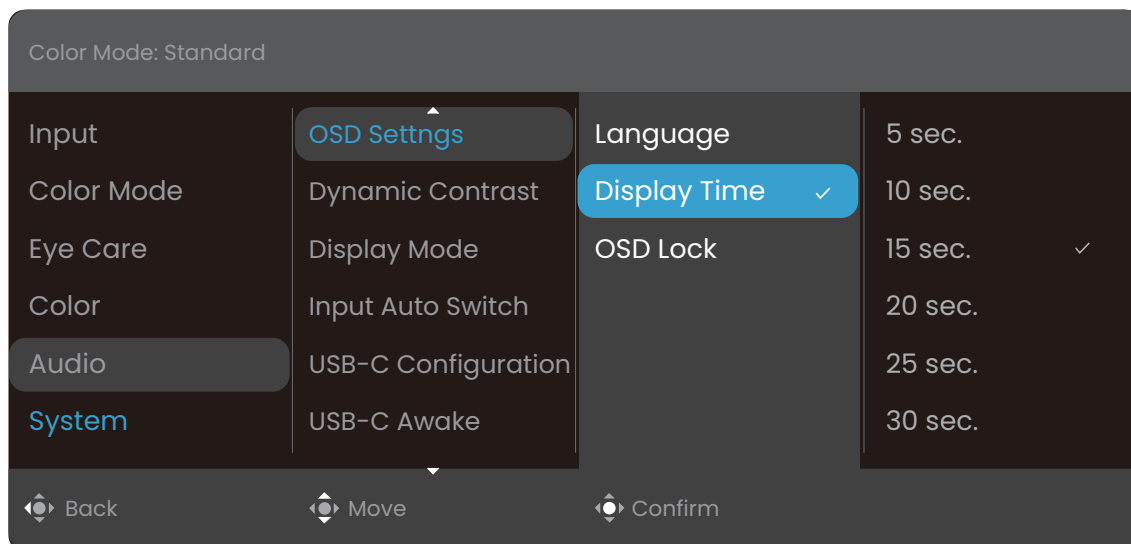

Элемент	Функция		Диапазон
<b>Сценарий звука</b>	Выбор эквалайзера, обеспечивающего лучший звуковой эффект для конкретных сценариев.		
	<b>Стандарт</b>	Для всех параметров устанавливаются сбалансированные значения для использования без конкретного сценария.	
	<b>Диалог</b>	Шумоподавление для повышения четкости звука.	
	<b>Музыка</b>	Гармоничное воспроизведение речи и музыки, как будто вживую.	



Элемент	Функция		Диапазон
<b>Динамик</b>	Регулировка настроек динамиков.		
	<b>ВКЛ. / ВЫКЛ.</b>	Попеременное включение и выключение встроенных динамиков.	
	<b>Громкость динамика</b>	Регулировка громкости динамиков.	0 ~ 100
	<b>Фильтр шумов</b> (только определенные модели)	Уменьшает нежелательные фоновые помехи, издаваемые встроенными динамиками. Этот параметр устанавливает чувствительность фильтра подавления помех.	<ul style="list-style-type: none"> <li>• <b>Выс.</b></li> <li>• <b>Средний</b></li> <li>• <b>Низк.</b></li> <li>• <b>ВЫКЛ.</b></li> </ul>
<b>Микрофон</b> (только определенные модели)	Регулировка настроек микрофона.		
	<b>ВКЛ. / ВЫКЛ.</b>	Включение или выключение встроенного микрофона.	
	<b>Громкость микроф.</b>	Регулировка громкости микрофона.	0 ~ 10
	<b>Шумоподавление</b>	Уменьшение нежелательных шумов вокруг. Этот параметр задает чувствительность встроенного микрофона. При выборе значения <b>Выс.</b> уменьшается большая часть шумов. При этом голос может быть слышен нечетко, если человек находится недостаточно близко к микрофону.	<ul style="list-style-type: none"> <li>• <b>Выс.</b></li> <li>• <b>Средний</b></li> <li>• <b>Низк.</b></li> <li>• <b>ВЫКЛ.</b></li> </ul>



## Меню Система

В меню могут быть доступны разные параметры в зависимости от источников входного сигнала, функций и настроек. Недоступные параметры меню будут иметь серый цвет. Недоступные клавиши будут отключены, а соответствующие значки экранного меню пропадут. Для моделей без определенных функций их настройки и соответствующие элементы не будут отображаться в меню.



1. Нажмите , чтобы открыть **Меню быстрого доступа**.
2. Выберите **Меню** из **Меню быстрого доступа**.
3. Нажатием  или  выберите **Система**.
4. Нажмите , чтобы войти в подменю, затем нажатием  или  выберите пункт меню.
5. Для регулировки нажимайте  или , а для выбора нажимайте .
6. Для возврата к предыдущему меню нажмите .
7. Для выхода из меню нажмите .

Элемент	Функция		Диапазон
<b>Настр. экр. меню</b>	<b>Язык</b>	<p>Выбор языка экранного меню.</p>  <p>Перечень возможных вариантов языка меню может отличаться от перечня, показанного справа, в зависимости от того, для какого региона предназначен ваш монитор.</p>	<ul style="list-style-type: none"> <li>• English</li> <li>• Français</li> <li>• Deutsch</li> <li>• Italiano</li> <li>• Español</li> <li>• Polski</li> <li>• Český</li> <li>• Magyar</li> <li>• Română</li> <li>• Nederlands</li> <li>• Русский</li> <li>• Svenska</li> <li>• Português</li> <li>• 日本語</li> <li>• 繁體中文</li> <li>• 简体中文</li> <li>• العربية</li> <li>• 한국어</li> </ul>
	<b>Показать время</b>	<p>Регулировка времени, в течение которого отображается экранное меню.</p>	<ul style="list-style-type: none"> <li>• 5 сек.</li> <li>• 10 сек.</li> <li>• 15 сек.</li> <li>• 20 сек.</li> <li>• 25 сек.</li> <li>• 30 сек.</li> </ul>
	<b>Блокир. экр. меню</b>	<p>Предотвращение возможности случайного изменения всех параметров монитора. Если эта функция активирована, то использование регуляторов экранного меню и клавиш быстрого вызова блокируется.</p>  <p>Чтобы разблокировать органы управления экранного меню, нажмите и удерживайте любую кнопку в течение 5 секунд.</p>	
<b>Dynamic Contrast</b>	<p>Эта функция автоматически обнаруживает видеосигнал на входе и затем выставляет оптимальный контраст.</p>		0 ~ 5

Элемент	Функция	Диапазон	
<b>Blur Reduction</b>	<p>Уменьшение размытия, вызванного движением, в играх или при воспроизведении видео.</p> <p> Заметьте, какое влияние оказывает функция <b>Blur Reduction</b> после активации.</p> <ul style="list-style-type: none"> <li>- Яркость уменьшена.</li> <li>- Функция устранения мерцания отключена.</li> <li>- Доступно только для значений частоты обновления выше 100 Гц.</li> </ul>	<ul style="list-style-type: none"> <li>• <b>ВКЛ.</b></li> <li>• <b>ВЫКЛ.</b></li> </ul>	
<b>Режим отображ.</b>	<p>Эта функция реализована для того, чтобы можно было без геометрического искажения отображать изображения с соотношением сторон, отличным от 16:9.</p> <p> Параметры в пункте <b>Режим отображ.</b> будут разными в зависимости от источников входного видеосигнала.</p> <p> В зависимости от значения, выбранного для параметра <b>Режим</b>, устанавливаются разные значения для параметра <b>Режим отображ.</b> При необходимости измените значение этого параметра.</p>		
	<b>Полный</b>	Размер входного изображения изменяется для заполнения всей площади экрана. Этот вариант идеально подходит для изображений с соотношением сторон 16:9.	
	<b>Формат</b>	Входное изображение выводится без геометрических искажений и заполняет максимально возможную область экрана.	
<b>Автоперекл. вх.</b>	Автоматическое определение доступного источника входного сигнала.	<ul style="list-style-type: none"> <li>• <b>ВКЛ.</b></li> <li>• <b>ВЫКЛ.</b></li> </ul>	
<b>Конфигурация USB-C</b> (модели с USB-C™)	Установка частоты обновления входного видеосигнала через разъем USB-C™. Скорость передачи по USB меняется соответственно из-за ограничений, налагаемых технологией USB-C™.		
	<b>USB 3.2 Gen 1</b>	Частота обновления: 2560 x 1440 при 60 Гц Скорость передачи по USB: 5 Гбит/с	
	<b>USB 2.0</b>	Частота обновления: 2560 x 1440 при 60 Гц Скорость передачи по USB: 480 Мбит/с	

Элемент	Функция	Диапазон
<b>Пробужд. - USB-C</b> (модели с USB-C™)	По умолчанию эта функция отключена, и на разъем USB-C™ питание не подается, когда монитор находится в режиме ожидания. Чтобы продолжать подавать питание на разъем USB-C™, когда монитор находится в режиме ожидания, для параметра измените значение на <b>ВКЛ.</b>	<ul style="list-style-type: none"> <li>• <b>ВКЛ.</b></li> <li>• <b>ВЫКЛ.</b></li> </ul>
<b>MST</b> (только определенные модели)	<p>Позволяет передавать данные при подключении нескольких мониторов цепочкой (гирляндой).</p>  Этот параметр доступен только тогда, когда в качестве источника входного сигнала выбран DP или USB-C™.	<ul style="list-style-type: none"> <li>• <b>ВКЛ.</b></li> <li>• <b>ВЫКЛ.</b></li> </ul>
<b>AMA</b>	Уменьшает время реакции ЖК-панели на изменение уровня серого цвета.	<ul style="list-style-type: none"> <li>• <b>ВЫКЛ.</b></li> <li>• <b>Выс.</b></li> <li>• <b>Премиум</b></li> </ul>
<b>RGB диап. ПК</b>	Определение диапазона шкалы цветности. Выберите вариант в соответствии с диапазоном RGB, настроенным в подключенном устройстве HDMI.	<ul style="list-style-type: none"> <li>• <b>Автоопред.</b></li> <li>• <b>RGB (0~255)</b></li> <li>• <b>RGB (16~235)</b></li> </ul>
<b>DDC/CI</b>	<p>Позволяет настраивать параметры монитора из программ, установленных на ПК.</p>  Протокол DDC/CI (Display Data Channel/Command Interface - командный интерфейс канала отображения данных), разработанный Ассоциацией Ассоциация по стандартам в области видеоэлектроники (Video Electronics Standards Association, VESA). DDC/CI позволяет с помощью ПО отправлять данные о рабочих параметрах монитора для удаленной диагностики.	<ul style="list-style-type: none"> <li>• <b>ВКЛ.</b></li> <li>• <b>ВЫКЛ.</b></li> </ul>
<b>Авт. выкл. пит.</b>	Установка времени до автоматического выключения электропитания монитора в режиме энергосбережения.	<ul style="list-style-type: none"> <li>• <b>ВЫКЛ.</b></li> <li>• <b>10 мин.</b></li> <li>• <b>20 мин.</b></li> <li>• <b>30 мин.</b></li> </ul>
<b>Уведомл. о разр.</b>	Определите, нужно ли показывать уведомление о рекомендованном разрешении, когда монитор обнаружит новый источник входного сигнала.	<ul style="list-style-type: none"> <li>• <b>ВКЛ.</b></li> <li>• <b>ВЫКЛ.</b></li> </ul>
<b>Сведения</b>	Отображение текущих значений настроек монитора.	<ul style="list-style-type: none"> <li>• <b>Текущ. разр.</b></li> <li>• <b>Опт. разр.</b> (наилучшее для монитора)</li> <li>• <b>Название модели</b></li> </ul>



Элемент	Функция	Диапазон
<b>Сбросить все</b>	Сброс всех параметров режима, цвета и геометрии в стандартные заводские значения.	• <b>ДА</b> • <b>НЕТ</b>



# Устранение неполадок



## Часто задаваемые вопросы

### Обработка изображения

-  Изображение размыто.

  -  Загрузите файл **Resolution (Разрешение)** с веб-сайта (см. раздел [Поддержка продукта на стр. 3](#)). См. раздел "**Регулировка разрешения экрана**". Затем выберите правильное разрешение, частоту обновления и отрегулируйте параметры согласно этим инструкциям.
  - Если используете удлинительный кабель VGA, то для проверки отсоедините его. Теперь изображение сфокусировано? Загрузите файл **Resolution (Разрешение)** с веб-сайта (см. раздел [Поддержка продукта на стр. 3](#)). См. раздел "**Регулировка разрешения экрана**". Затем выберите правильное разрешение, частоту обновления и отрегулируйте параметры согласно этим инструкциям, чтобы оптимизировать изображение. Обычной причиной возникновения размытости являются потери в удлинительных кабелях. Для минимизации потери сигнала используйте высококачественный удлинительный кабель или кабель со встроенным усилителем.
-  Размытое изображение наблюдается только при разрешении, значение которого меньше физического (максимального) разрешения?

  -  Загрузите файл **Resolution (Разрешение)** с веб-сайта (см. раздел [Поддержка продукта на стр. 3](#)). См. раздел "**Регулировка разрешения экрана**". Выберите собственное разрешение.
-  Наблюдаются дефекты пикселей.

  - Одна из нескольких точек на экране постоянно отображается черным, одна или несколько точек постоянно отображаются белым, одна или несколько точек постоянно имеют красный, зеленый, синий или другой цвет.
  -  Очистите ЖК-экран.
  - Включите и выключите питание.
  - Эти пикселы, которые либо постоянно светятся, либо не поджигаются, этот дефект типичен для ЖК-технологии.
-  Искаженные цвета изображения.

  -  Изображение имеет желтый, голубой или розовый оттенок.
  - Выберите **Цвет** и **Сбросить Цвет**, а затем **ДА**, чтобы сбросить параметры цвета и восстановить для них стандартные заводские значения.

Если цвета изображения, а также цвет экранного меню искажены, вероятно, один из трех основных цветов отсутствует во входном сигнале. Проверьте разъемы сигнального кабеля. Если любой из выводов разъемов погнут или поврежден, то обратитесь за помощью к продавцу монитора.
-  Изображение искажено, мигает или мерцает.

  -  Загрузите файл **Resolution (Разрешение)** с веб-сайта (см. раздел [Поддержка продукта на стр. 3](#)). См. раздел "**Регулировка разрешения экрана**". Затем выберите правильное разрешение, частоту обновления и отрегулируйте параметры согласно этим инструкциям.

- ❓ На мониторе настроено исходное разрешение, но изображение искажено.
- ✓ Когда на мониторе выбрано исходное разрешение, изображение, передаваемое некоторыми источниками видеосигнала, может быть искажено или растянуто. Для просмотра изображения с любых источников с максимально высоким качеством можно использовать функцию **Режим отображ.** и выбрать формат, подходящий для используемого источника видеосигнала. Подробные сведения см. в разделе [Режим отображ. на стр. 61](#).
- ❓ Изображение смещено в одном направлении.
- ✓ Загрузите файл **Resolution (Разрешение)** с веб-сайта (см. раздел [Поддержка продукта на стр. 3](#)). См. раздел "**Регулировка разрешения экрана**". Затем выберите правильное разрешение, частоту обновления и отрегулируйте параметры согласно этим инструкциям.
- ❓ У статического изображения на экране видна слабая тень.
- ✓
  - Используя функцию управления питанием, задайте для компьютера и монитора включение режима энергосбережения ("спячки") по прошествии определенного периода бездействия.
  - Для предотвращения эффекта остаточного изображения используйте экранную заставку.

## Индикатор питания

- ❓ Индикатор горит белым или оранжевым цветом.
- ✓
  - Постоянное свечение индикатора белым означает, что питание монитора включено.
  - Если светодиодный индикатор горит белым и на экране отображается сообщение **Вне допустимого диапазона**, то это значит, что был установлен режим отображения, который не поддерживается данным монитором. Установите поддерживаемый режим. Загрузите файл **Resolution (Разрешение)** с веб-сайта (см. раздел [Поддержка продукта на стр. 3](#)). См. раздел "**Регулировка разрешения экрана**". Затем выберите правильное разрешение, частоту обновления и отрегулируйте параметры согласно этим инструкциям.
  - Если индикатор горит оранжевым цветом, то это значит, что включен режим управления питанием. Нажмите любую клавишу на клавиатуре компьютера или подвиньте мышь. Если это не поможет, то проверьте разъемы сигнального кабеля. Если любой из выводов разъемов погнут или поврежден, то обратитесь за помощью к продавцу монитора.
  - Если индикатор не горит, то проверьте, есть ли напряжение в сетевой розетке и исправна ли она, а также положение выключателя питания.

## Органы управления экранного меню

- ❓ Органы управления экранного меню недоступны.
- ✓ Чтобы разблокировать органы управления экранного меню, если они по умолчанию заблокированы, нажмите и удерживайте любую кнопку в течение 5 секунд.

## Экранные сообщения

- ? Во время загрузки компьютера на экране отображается сообщение **Вне допустимого диапазона**.
- ✓ Появление на экране сообщения **Вне допустимого диапазона** во время загрузки компьютера означает проблему совместимости компьютера, вызванную операционной системой или видеокартой. Система автоматически отрегулирует частоту обновления. Просто подождите, пока запустится операционная система.

## Аудио

- ? Не выдается звук через встроенные динамики.
- ✓
  - Проверьте правильность подключения нужного кабеля к источникам входных звуковых сигналов. Подробности см. в разделе [Подключите наушники. на стр. 23](#).
  - Увеличьте громкость (возможно, звук отключен или установлен на слишком низкий уровень).
  - Отключите наушники и/или внешние динамики. (Если они подключены к монитору, то вывод звука через встроенные динамики автоматически отключается.)
- ? Звук из встроенных динамиков тихий или нечеткий.
- ✓
  - Увеличьте громкость (возможно, звук установлен на слишком низкий уровень).
  - Убедитесь, что отключена функция Фильтр шумов встроенных динамиков. Не рекомендуется использовать эту функцию для воспроизведения музыки или фильмов. Чтобы отключить функцию Фильтр шумов, нажмите кнопку динамиков с фильтром подавления помех и в меню горячих клавиш выберите **ВЫКЛ**.
- ? Не выводится звук через подключенные внешние динамики.
- ✓
  - Отключите наушники (если они подключены к монитору).
  - Проверьте правильность подключения к гнезду наушников.
  - Если питание на внешние динамики подается через USB, то проверьте правильность их USB-подключения.
  - Увеличьте громкость внешних динамиков (возможно, звук отключен или установлен на слишком низкий уровень).
- ? (Только определенные модели) Встроенный микрофон не реагирует, когда монитор подключен к ПК.
- ✓
  - (Модели с USB-C™) Проверьте правильность подключения сертифицированного кабеля USB-C™, обеспечивающего передачу сигналов и подачу питания.
  - Включите микрофон, нажав кнопку MIC. Место расположения кнопки см. в разделе [Панель управления на стр. 37](#).
  - Увеличьте громкость микрофона в меню **Аудио**. Дополнительные сведения см. в разделе [Меню Аудио на стр. 57](#).

## Датчики (только определенные модели)

- ? Датчик света монитора работает неправильно.
- ✓ Датчик света расположен на мониторе спереди внизу. Проверьте:
  - Не удалили ли вы защитную наклейку с датчика.
  - Не установлено ли для функции "Автояркость 2-го поколения" значение **ВКЛ.** Проверьте **Eye Care > В.1. 2-го поколения.**
  - Нет ли перед датчиком каких-либо препятствий, которые мешают датчику правильно определять уровень освещенности.
  - Нет ли перед датчиком каких-либо объектов или одежды ярких цветов. Яркие цвета (особенно белые и флуоресцентные цвета) отражают свет, и датчик не может обнаружить главные источники света.

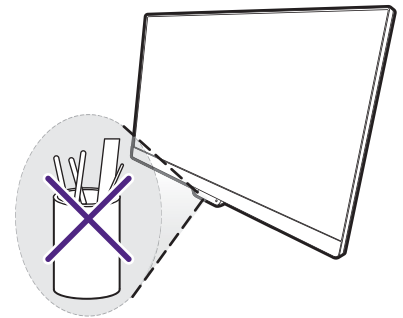

## Подключение MST (только модели с выходными разъемами DisplayPort)

- ? Функция MST не работает.
- ✓ Обязательно выберите **ВКЛ.** в разделе **Система > MST.**
  - Убедитесь, что у видеокарты компьютера есть разъем DP 1.4 для подключения по технологии MST.
  - Совместимость каждого компьютера зависит от аппаратного и/или программного обеспечения. Возможно, вам придется проверить все кабели, технические характеристики и настройки, чтобы убедиться, что ваша система поддерживает MST. Если у вас компьютер Mac, то попробуйте с системой Windows. Функцию MST можно использовать на компьютерах с Mac OS только при подключении через разъем Thunderbolt.

## Подключение через разъем USB-C™ (модели с USB-C™)

- ? С ноутбука не выдается видео или звук при подключении через USB-C™.
- ✓ Проверьте правильность подключения кабелей и настройки меню в следующем порядке.
  - Проверьте правильность подключения кабеля USB-C™ к монитору и ноутбуку. Дополнительные сведения см. в разделе [Подключите видеокабель от ПК. на стр. 23.](#)
  - Убедитесь, что в качестве источника входного сигнала выбрано значение **USB-C** для параметра **Вход.**

## Нужна дополнительная помощь?

Если приведенные в этом руководстве инструкции не помогут устранить проблему, то обратитесь к продавцу или перейдите на свой местный веб-сайт с сайта [Support.BenQ.com](http://Support.BenQ.com), чтобы получить дополнительную поддержку и найти местный сервисный центр.