



Руководство по експлуатации



**Телевизор
evo tv 32 Basic HD**

Содержание

Рекомендации покупателю.....	1
Рекомендации при покупке.....	1
Условия транспортирования, хранения, утилизации.....	1
Важные меры безопасности.....	2
Условия эксплуатации.....	3
Условия транспортирования.....	3
Подготовка к применению.....	4
Комплектность.....	4
Монтаж опор и настенного крепления.....	5
Описание разъемов.....	6
Пульт дистанционного управления.....	7
Технические характеристики.....	8
Эксплуатация.....	9
Подключение антенны к телевизору.....	9
Включение и выключение телевизора.....	9
Основные настройки меню.....	9
Возможные неисправности и способы их устранения.....	10
Гарантии изготовителя.....	12
Срок службы.....	12
Гарантийный талон.....	13

Рекомендации покупателю

Уважаемый пользователь! Благодарим Вас за приобретение нашего телевизора. Мы надеемся, что наш продукт будет соответствовать всем Вашим требованиям и прослужит Вам долгое время. Внимательно ознакомьтесь с данной инструкцией перед подключением и началом эксплуатации изделия. Данное руководство поможет Вам настроить телевизор и начать его эксплуатацию.

Рекомендации при покупке

При покупке телевизора проверьте его на отсутствие механических повреждений конструкции, упаковки, на функционирование, на сохранность защитного стикера, на соответствие комплекта поставки разделу «КОМПЛЕКТНОСТЬ» данного Руководства по эксплуатации.

Убедитесь в правильности заполнения гарантийного талона.

Необходимо сохранять кассовый чек, Руководство по эксплуатации, гарантийный талон до конца гарантийного срока эксплуатации.

Правила и условия реализации должны соответствовать национальному или местному законодательству страны реализации изделия.

Условия транспортирования, хранения, утилизации

Во избежание повреждения телевизора при транспортировании его в упаковке изготовителя следует соблюдать меры предосторожности:

- оберегать от резких толчков и падений;
- избегать длительного пребывания под дождем или мокрым снегом;
- не ставить на коробку тяжелые предметы.

Условия хранения телевизоров: при температуре от плюс 5°C до плюс 40°C в закрытых помещениях и отсутствии в воздухе кислотных, щелочных и других агрессивных примесей. Хранение телевизора без упаковки не допускается.

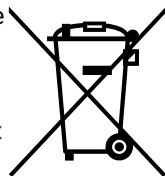

Утилизацию телевизора производят в соответствии с законодательством и требованиями региональных органов власти. Данный продукт не следует утилизировать вместе с бытовыми отходами. Чтобы защитить окружающую среду и здоровье людей от вредного воздействия отходов, утилизируйте данный продукт надлежащим образом для повторного использования материалов. Чтобы вернуть использованное устройство, воспользуйтесь системами возврата и сбора или обратитесь в магазин, где продукт был приобретен. В этих учреждениях продукт будет безопасно утилизирован.

Во избежание поражения электрическим током, пожара, повреждений и иных травм соблюдайте перечисленные меры предосторожности.



Важные меры безопасности

Питание

- Данные знаки   на кожухе телевизора означают: «ВНИМАНИЕ! ОПАСНОЕ НАПРЯЖЕНИЕ!». Не снимайте крышку и не вносите модификации самостоятельно. Внутри нет деталей, рассчитанных на обслуживание пользователем.
- Телевизор следует подключать к сети электропитания переменного тока 220-240 В, 50/60 Гц.
- При подключении полностью вставляйте штепсельную вилку в розетку.
- Не используйте неподходящие розетки. Обратитесь к специалисту для замены, если розетка устарела.
- Отключайте шнур питания от сети при подсоединении дополнительных кабелей.
- Не подключайте слишком много устройств в одну розетку.
- Не ставьте тяжелые предметы на шнур питания.

Дети

- Не разрешайте детям залезать на телевизор.
- Не разрешайте детям включать устройство без присмотра взрослых.
- Храните мелкие предметы вне досягаемости детей, чтобы они не проглотили их.

Установка

- Не устанавливайте устройство на неустойчивой поверхности.
- Телевизор следует установить рядом с розеткой переменного тока.
- Не устанавливайте телевизор в непосредственной близости от легковоспламеняющихся и распространяющих огонь предметов, а также вблизи отопительных приборов, где нарушается тепловой режим и он плохо охлаждается.
- Располагайте телевизор в хорошо проветриваемом помещении.
- Не допускайте попадания жидкости внутрь телевизора или на его поверхность.
- Не оставляйте включенный, а также находящийся в дежурном режиме телевизор без присмотра, если Вы покидаете помещение на продолжительное время.

Перемещение

- Отсоединяйте все кабели прежде, чем перемещать телевизор.
- Передвигать большие телевизоры должны 2 или более человек. Перемещая телевизор, не давите на светодиодную панель. Не трясите телевизор и не подвергайте его сильным вибрациям.
- Перемещая телевизор в другое помещение или отправляя его на ремонт, кладите его в оригинальную коробку и используйте оригинальные упаковочные материалы.

Важные меры безопасности

Вентиляция

- Не закрывайте вентиляционные отверстия в кожухе.
- Не накрывайте телевизор тканью (например, занавесками) или другими материалами (например, газетами).
- Не устанавливайте телевизор в ограниченном пространстве.
- Не используйте устройство в помещении с большим объемом пыли.

Ограничения на эксплуатацию

- Не используйте устройство на улице (под прямым солнечным светом), на морском берегу, на корабле или другом судне, в машине, в медицинском учреждении, на неустойчивой поверхности, рядом с водой или в другом месте куда может проникать дождь, влага или плесень.
- Не используйте телевизор в жарких, влажных или пыльных местах.
- Не используйте телевизор с аксессуарами, не одобренными производителем.
- В случае грозы необходимо вынуть сетевую вилку из розетки и отключить от телевизора антенну.
- Не смотрите телевизор при ненадлежащем освещении. Просмотр телепередач при плохом освещении или в течении продолжительного времени может испортить ваше зрение.

Немедленно отключите телевизор и сразу отсоедините шнур питания в следующих случаях:

- Поврежден шнур питания;
- Розетка не соответствует требованиям;
- Телевизор или его поверхность повреждена вследствие падения или удара;
- В корпус попало какое-либо жидкое или твердое вещество.

ПОМНИТЕ! ПРЕНЕБРЕЖЕНИЕ ОДНИМ ИЗ ВЫШЕУКАЗАННЫХ ПРАВИЛ МОЖЕТ ПРИВЕСТИ К ПЕРЕГРЕВУ ТЕЛЕВИЗОРА, ВЫХОДУ ЕГО ИЗ СТРОЯ!

Условия эксплуатации

- Рабочая температура от 10 до плюс 35°C;
- Рабочая влажность не более 80% кПа (при температуре 25°C);
- Атмосферное давление от 86 до 106 кПа (от 650 до 800 мм рт. ст.).

Условия транспортирования

Телевизор можно транспортировать всеми видами закрытого транспорта при температуре от - 20°C до + 50°C и защите от прямого воздействия солнечных лучей.

Подготовка к применению

После хранения телевизора в холодном помещении или после транспортирования в зимних условиях, его можно включать в сеть не раньше, чем через 4 ч пребывания при комнатной температуре в распакованном виде.

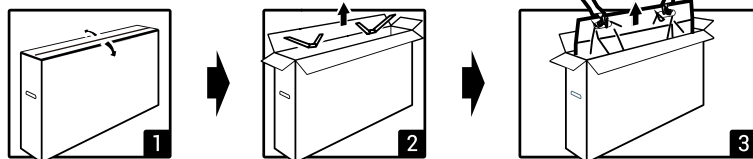

Откройте упаковку

Извлеките аксессуары и вкладыши амортизаторы

Извлеките телевизор согласно схеме

Предварительно убедитесь в отсутствии повреждений корпуса, кожуха и экрана ЖК-панели. При обнаружении повреждений эксплуатация телевизора не допускается.

Комплектность

Примечания:



Пульт дистанционного управления



Руководство пользователя

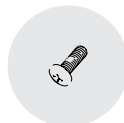

Винты (4 шт.)



Гарантийный талон



Подставка (2 шт.)



Батарейки AAA (2 шт.)



Кабель питания

- 1) Комплектация аксессуаров может меняться в зависимости от модели.
- 2) Характеристики могут меняться без предварительного уведомления.
- 3) В комплекте могут присутствовать дополнительные кабели.
- 4) Телевизор комплектуется батарейками для пульта дистанционного управления. Срок годности батареек указан на их индивидуальной упаковке. Рекомендуется заменить батарейки при снижении производительности пульта или по истечении срока их годности.

Подготовка к применению

Монтаж опор и настенного крепления

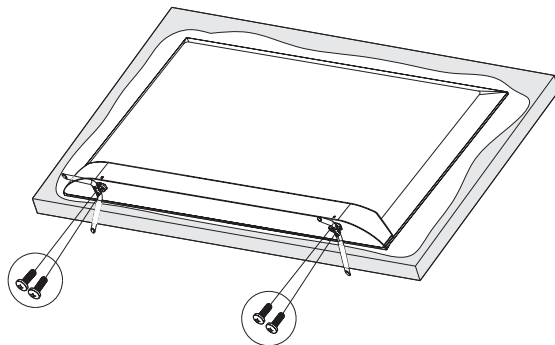

Монтаж подставки:

Чтобы избежать повреждения экрана телевизора во время сборки, разместите телевизор на мягкую поверхности ЖК-экраном вниз. Площадь поверхности должна превышать площадь экрана телевизора. Присоедините левую и правую опорные подставки к телевизору, как показано на рисунке, и зафиксируйте их с помощью винтов, идущих в комплекте.

Настенный монтаж:

- 1) Для настенного монтажа, при необходимости, обратитесь за помощью в сервисную службу.
- 2) Кронштейн для настенного монтажа не входит в стандартную комплектацию.

Диагональ, дюйм	32
Количество точек крепежа	4
Размеры крепления VESA, мм	200x100

Включение телевизора

Осторожно подключите шнур питания телевизора к розетке. Нажмите кнопку питания на корпусе телевизора (или нажмите кнопку питания на пульте дистанционного управления), чтобы включить его. Для настройки следуйте инструкциям на экране телевизоров.

Подготовка к применению

Описание разъемов

- **AV IN**

Разъем для подключения сигналов от внешних устройств.

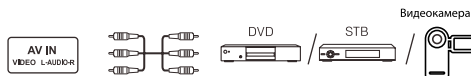

- **ANTENNA IN**

Подключение кабеля для принятия ATV или DTV сигнала

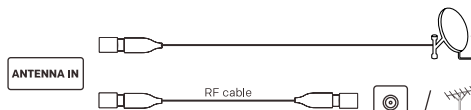

- **USB**

Разъем типа USB для подключения внешних устройств



- **HDMI**

Цифровой интерфейс для одновременной передачи несжатого видеоизображения и сигналов звукового сопровождения от внешнего устройства к ТВ

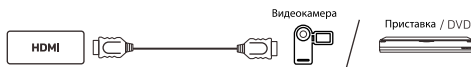

- **COAX**

Разъем для подключения внешнего аудиоустройства

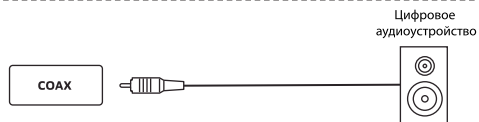

- **CI**

Разъем для подключения модуля условного доступа

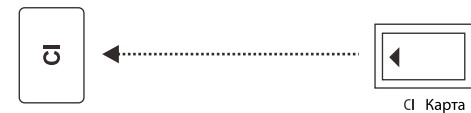

- **HEADPHONE**

Разъем для подключения наушников



Примечание: некоторые разъемы могут отличаться или отсутствовать в зависимости от модели ТВ. Примите фактические разъемы и их расположение в качестве истины.

Подготовка к применению

Пульт дистанционного управления



Примечание: пульт на рисунке представлен условно.

Внешний вид и кнопки Вашего пульта могут отличаться от изображения.

Технические характеристики

Напряжение питания	~220-240 В, 50/60 Гц
Потребляемая мощность в режиме ожидания, Вт, не более	0,5
Потребляемая мощность в выключенном режиме, Вт	0
Потребляемая мощность, Вт	60
Годовое энергопотребление, кВт ч/год	88
Удельная мощность рабочего режима, Вт/см ² , не более	0,022
Вход антенны	75 Ом, коаксиальный
Принимаемые стандарты изображения и звука	PAL, SECAM, BG, DK, I, NICAM
Панель LCD: - соотношение сторон - размер экрана, см (дюймы), не менее - видимая область экрана, мм, не менее - разрешение, пикселей, не менее - яркость, кд/м ² , не менее - контрастность, не менее	16:9 32 (81) 698×393 1366×768 180 5000:1
Максимальная выходная мощность канала звукового сопровождения, Вт, не менее	2×8
Габаритные размеры с опорами, мм, не более	715 x 178 x 465
Масса телевизора (нетто), кг, не более	3

Примечание: Описание данного руководства, текст и изображения являются справочной информацией. В целях усовершенствования продукции технические характеристики и дизайн могут изменяться без предварительного уведомления. Данное руководство не может являться основанием для претензий.

Эксплуатация

Подключение антенны к телевизору

Подключите штекер антенны в гнездо для подключения антенны телевизора. Для получения лучшего качества изображения и звукового сопровождения подсоедините Ваш телевизор к кабельному телевидению.

ВНИМАНИЕ: подключение антенны проводите только при отключенном от сети телевизоре!

Включение и выключение телевизора

Подключите сетевую вилку к розетке сети переменного тока. Индикатор состояния телевизора должен засветиться.

Нажмите кнопку «» на пульте ДУ или на тыльной стороне ТВ. Дождитесь окончания мерцания индикатора через 5-10 секунд. Телевизор перейдет в рабочий режим и индикатор состояния телевизора потухнет.

Для выключения телевизора на продолжительное время нажмите кнопку «», отключите вилку сетевого шнура от розетки сети, при этом индикатор состояния телевизора через 5-20 секунд должен погаснуть.

ВНИМАНИЕ: для предотвращения функциональных сбоев в работе телевизора не включайте его повторно в сеть до полного отсутствия свечения индикатора состояния телевизора!

Свечение индикатора питания может отличаться от описанного в руководстве, принимайте фактическое свечение верным.

Основные настройки меню

Для комфортного просмотра произведите настройки в главном меню ТВ. Доступ к главному меню настроек осуществляется следующим образом: нажмите кнопку «ОК» на пульте ДУ, на экране появится меню быстрого доступа. Перемещая курсор по меню с помощью кнопок навигации, Вы можете просмотреть необходимую информацию или произвести настройки согласно вашим предпочтениям в следующих подпунктах меню:

- Телегид
- Избранное
- Изменить каналы
- Телетекст
- Изображение
- Звук
- Дополнительно

Вызвав необходимое меню, Вы можете продолжить более детальную настройку телевизора. После завершения настройки телевизор готов для просмотра.

Возможные неисправности и способы их устранения

Вы можете самостоятельно устранить простейшие неисправности, пользуясь приведенными ниже рекомендациями. Если эти неисправности не устраняются, обратитесь к специалистам ремонтного предприятия.

- **Телевизор не включается. Отсутствует изображение и звук**

Убедитесь, что в розетке присутствует сетевое напряжение.

Убедитесь, что шнур питания надежно подключен к розетке и к телевизору.

Убедитесь, что телевизор включен.

- **Телевизор самопроизвольно выключается**

Проверьте надежность подключения к электросети.

Проверьте настройки таймера автовыключения.

- **Отсутствует или искажен звук**

Убедитесь, что не включен режим «Без звука».

Нажмите кнопку MUTE на пульте ДУ.

Отрегулируйте громкость в настройках.

Убедитесь, что установлен необходимый стандарт звука.

Переключите канал. Возможно проблема связана с каналом.

- **Отображается двойное изображение**

Сориентируйте антенну и проверьте подключение антенного штекера к телевизору.

- **Отображается бесцветное или темное изображение**

Отрегулируйте насыщенность, яркость и контрастность изображения.

Измените систему цветности.

Произведите сброс настроек экрана.

- **Радиопомехи изображения и звука**

Убедитесь в отсутствии помех, создаваемых электрооборудованием.

Отключите мешающие приборы.

Проверьте подключение антенного штекера к телевизору.

Возможные неисправности и способы их устранения

- **Не настраивает каналы. Настраивает не все каналы**

Выберите правильный режим поиска и заново произведите автопоиск.
Проверьте правильность направления антенны, целостность кабеля, надежность подключения.

Обновите программное обеспечение (ПО).

Обратитесь к вашему ТВ оператору.

- **Отображается надпись «Нет сигнала»**

Проверьте правильно ли выбран источник входного сигнала.

Убедитесь, что антенна или внешнее оборудование надежно подключены, что целостность кабеля не повреждена.

Попробуйте поменять сигнальный кабель.

- **Не работает пульт ДУ. Телевизор не реагирует на команды пульта ДУ.**

Попробуйте заменить элементы питания.

Убедитесь, что между телевизором и пультом ДУ отсутствуют препятствия.

- **При воспроизведении с USB носителя есть изображение, звук отсутствует**

Возможно видеофайл содержит аудиотрек с неподдерживаемым стандартом звука. Выберите другую звуковую дорожку.

- **Не подключается модуль CI**

При первом подключении модуля CI синхронизация с телевизором может занять 10 и более минут, при последующих подключениях - более 30 секунд

- **Не устанавливается соединение с беспроводной сетью или сигнал слишком слабый**

Убедитесь, что беспроводной маршрутизатор включен и подключен к сети Интернет.

Установите беспроводной маршрутизатор на удалении от стен помещения. Не

устанавливайте беспроводной маршрутизатор в углах. Для увеличения силы сигнала воспользуйтесь усилителем беспроводного сигнала.

Свяжитесь с поставщиком услуг доступа к сети.

Гарантии изготовителя

Данная модель телевизоров осуществляет прием сигналов цифрового наземного телевизионного вещания стандартов DVB-T/DVB-T2, цифрового кабельного телевизионного вещания стандарта DVB-C, цифрового спутникового телевизионного вещания стандартов DVB-S/S2, а также прием аналоговых сигналов.

Телевизор соответствует требованиям технических условий ТУ РБ 100085149.176-2004. Телевизор по условиям безопасности в эксплуатации соответствует требованиям защиты класса II по ГОСТ IEC 60065-2013.

Срок службы

При соблюдении правил эксплуатации, изложенных в настоящем Руководстве по эксплуатации, срок эксплуатации телевизора составляет 2 года со дня продажи через розничную торговую сеть. Если дату продажи установить невозможно, то срок службы исчисляются со дня изготовления телевизора. В течение этого времени изготовитель обеспечивает потребителю возможность использования товара по назначению, а также выпуск и поставку запасных частей в торговые и ремонтные предприятия.

Гарантийные обязательства на телевизор изложены в гарантийном талоне.

Дата изготовления указана на упаковке.

Драгоценные металлы в изделии отсутствуют.



Гарантийный талон

SN:

Место для наклейки

Дата постановки на гарантию: _____

Производитель гарантирует бесперебойную работу устройства в течение всего гарантийного срока, а также отсутствия дефектов в материалах и сборке. Гарантийный период исчисляется с момента приобретения изделия и распространяется только на новые продукты.

В гарантийное обслуживание входит бесплатный ремонт или замена элементов, вышедших из строя не по вине потребителя в течение гарантийного срока при условии эксплуатации изделия согласно руководству пользователя. Ремонт или замена элементов производится на территории уполномоченных сервисных центров.

Срок гарантии: 1 год

Срок эксплуатации: 2 года

Актуальный список сервисных центров по адресу:

Российская Федерация: www.tv-service.tv

Республика Беларусь: www.h-tv.by

Гарантийные обязательства и бесплатное сервисное обслуживание не распространяется на перечисленные ниже принадлежности, входящие в комплектность товара, если их замена не связана с разборкой изделия:

- Элементы питания (батарейки) для ПДУ (Пульт дистанционного управления).
- Соединительные кабели, антенны и переходники для них, наушники, микрофоны, устройства «HANDS-FREE»; носители информации различных типов, программное обеспечение (ПО) и драйвера, поставляемые в комплекте (включая, но не ограничиваясь ПО, предустановленным на накопитель на жестких магнитных дисках изделия), внешние устройства ввода-вывода и манипуляторы.
- Чехлы, сумки, ремни, шнуры для переноски, монтажные приспособления, инструменты, документацию, прилагаемую к изделию.
- Расходные материалы и детали, подвергающиеся естественному износу.

Гарантия также не распространяется на изделие, если изменен, удален или неразборчив серийный номер изделия, тип изделия, дата производства.

Уважаемый покупатель! Перед покупкой убедитесь в правильном заполнении гарантийного талона. При некорректном заполнении гарантийного талона гарантия исчисляется с даты производства изделия.

Изготовлено в Республике Беларусь

Производственное унитарное предприятие «Н-Тиви»

Адрес: Республика Беларусь, 220014, г. Минск, пер. С. Ковалевской, 62, к. 16.

Тел.: +375 17 226 3601, факс.: +375 17 303 7607

e-mail: info@h-tv.by, интернет-сайт: www.h-tv.by