



**EVOLUTION**

РУКОВОДСТВО ПО ЭКСПЛУАТАЦИИ

Телевизор

**ST321HD**

**ST431HD**

**ST501HD**

## **Уважаемый покупатель!**

Благодарим Вас за покупку продукции торговой марки «Evolution».

Мы рады предложить Вам изделия, разработанные и изготовленные в соответствии с высокими требованиями к качеству, функциональности и дизайну.

Перед началом эксплуатации прибора внимательно прочитайте данное руководство, в котором содержится важная информация, касающаяся Вашей безопасности, а также рекомендации по правильному использованию прибора и уходу за ним.

Позаботьтесь о сохранности настоящего Руководства, используйте его в качестве справочного материала при дальнейшем использовании прибора.

## **СОДЕРЖАНИЕ**

<b>Информация о телевизоре .....</b>	<b>3</b>
<b>Комплектация .....</b>	<b>3</b>
<b>Меры безопасности .....</b>	<b>4</b>
<b>Безопасное расположение и крепление телевизора .....</b>	<b>5</b>
<b>Перед первым использованием .....</b>	<b>5</b>
<b>Схема установки опоры .....</b>	<b>5</b>
<b>Установка на подставку .....</b>	<b>6</b>
<b>Монтаж на стене .....</b>	<b>6</b>
<b>Подключение антенны .....</b>	<b>7</b>
<b>Схема устройства и описание кнопок .....</b>	<b>7</b>
<b>Схема расположения портов .....</b>	<b>8</b>
<b>Схема пульта дистанционного управления .....</b>	<b>8</b>
<b>Использование пульта дистанционного управления .....</b>	<b>9</b>
<b>Первоначальная настройка .....</b>	<b>11</b>
<b>Устранение неисправностей .....</b>	<b>19</b>
<b>Хранение, транспортировка, реализация .....</b>	<b>20</b>
<b>Условия гарантии .....</b>	<b>20</b>
<b>Гарантийный талон .....</b>	<b>22</b>

## ИНФОРМАЦИЯ О ТЕЛЕВИЗОРЕ

Наименование: Телевизор EVOLUTION  
Модель: ST321HD

### Дисплей

Тип подсветки: DLED  
Разрешение изображения: 1366\*768  
Яркость (кд/м<sup>2</sup>): 180  
Контраст: 5000:1  
Время отклика: 8 мс  
Цветовая гамма: 70% NTSC  
Углы обзора: 178°/178°  
Время наработки на отказ: >20000 ч  
Количество цветов: 16,7 млн

### Звук

Динамики: 2\*10 Вт

### Технические характеристики

Параметры питания: 100-240 В ~ 50/60 Гц  
Мощность в режиме работы: ≤ 48 Вт  
Мощность в режиме ожидания: ≤ 0,5 Вт

### Габариты

Размер ТВ без упаковки с ножками:  
713\*476\*206 мм  
Размер ТВ без упаковки без ножек:  
713\*418\*72 мм  
Размер упаковки: 750\*90\*470 мм



## КОМПЛЕКТАЦИЯ

Телевизор - 1 шт.  
Руководство по эксплуатации - 1 шт.  
Боковые ножки - 2 шт.  
Пульт дистанционного управления - 1 шт.



Батарейки в комплект не входят!



Изображения внешнего вида и соответствующие характеристики, представленные в данном руководстве, приведены только для справки и могут отличаться от реального изделия. Компания оставляет за собой право вносить изменения без предварительного уведомления.

## МЕРЫ БЕЗОПАСНОСТИ

1. Прибор не предназначен для использования лицами (включая детей) с пониженными физическими, сенсорными или умственными способностями или при отсутствии у них жизненного опыта или знаний, если они не находятся под присмотром или не проинструктированы об использовании прибора лицом, ответственным за их безопасность. Дети должны находиться под присмотром для недопущения игр с прибором.
2. Не используйте прибор в случаях обнаружения падения, очевидного повреждения, ненормальной работы или повреждения шнура питания. В этих случаях не включайте устройство и своевременно отправьте его в авторизованный сервисный центр компании Evolution.
3. Напряжение питания сети должно соответствовать номинальному напряжению данного прибора. Если напряжение питания не соответствует требованиям, связывайтесь с продавцом и не используйте прибор.
4. Штепсельная вилка должна быть удалена из штепсельной розетки перед чисткой или обслуживанием прибора.
5. При отключении питания не тяните шнур питания. Следует отсоединить вилку от розетки путем вытягивания пластиковой части вилки.
6. В случае повреждения шнура питания необходимо провести замену производителем, его ремонтным отделом или специальным персоналом аналогичных отделов во избежание опасности.
7. Не прикасайтесь к прибору и шнуру питания мокрыми руками. Прибор не должен быть подвергнут воздействию капель или брызг. Никакие емко-

- сти с жидкостями, такие как, например, вазы, не должны быть установлены на или рядом с прибором.
8. Запрещено погружать прибор в воду.
9. Не допускается размещение на приборе каких-либо источников открытого пламени, например, свечей. Необходимо обратить внимание на параметры окружающей среды в местах расположения.
10. Не допускается перекрытие вентиляционных отверстий такими предметами, как, например, газеты, скатерти, занавески и тому подобное, что препятствует нормальной вентиляции прибора.
11. Соблюдайте минимальное расстояние 10 см вокруг прибора для обеспечения необходимой вентиляции.
12. Не устанавливайте телевизор вблизи источников тепла, таких как батареи центрального отопления, тепловые радиаторы, обогреватели, печи или другие устройства (включая усилители), генерирующие тепло.
13. При установке на стене во избежание повреждений надежно закрепите прибор в соответствии с данным руководством.
14. Во избежание перегрузки линии не используйте прибор с другими электрическими приборами одновременно.
15. Всегда выключайте прибор и отключайте его от сети питания, когда он не используется.
16. Не оставляйте работающий прибор без присмотра.
17. Используйте только рекомендуемые изготовителем аксессуары.
18. Располагайте провода и кабели, подсоединенные к вашему телевизору, так, чтобы об них нельзя было споткнуться, потянуть или схватить их.
19. Располагайте прибор на ровной и устойчивой

поверхности.

20. Во время грозы отключайте кабель питания и антенны во избежание повреждения телевизора в результате выбросов тока. Следите, чтобы люди не находились рядом с кабелем антенны во время грозы.

21. Обращайтесь с пультом осторожно, не роняйте его, не наступайте на него и не допускайте попадания на него жидкости. Избегайте контакта батареек, установленных в пульте, с источниками повышенного тепла, такими как солнечный свет, огонь и т. п.

## БЕЗОПАСНОЕ РАСПОЛОЖЕНИЕ И КРЕПЛЕНИЕ ТЕЛЕВИЗОРА

Падение телевизора может привести к серьезным травмам или смертельным случаям. Многих травм, особенно у детей, можно избежать, приняв следующие простые меры предосторожности:

- следуйте инструкциям о способах крепления и установки, приведенным в данном руководстве;
- прокладывайте шнуры и кабели, подсоединенные к телевизору, таким образом, чтобы о них нельзя было споткнуться, потянуть или схватить;
- не устанавливайте телевизор в неустойчивом месте;
- используйте надежную и крепкую мебель;
- следите за тем, чтобы телевизор не нависал над краем удерживающей его мебели;
- не устанавливайте телевизор на ткань или другие материалы, которые могут находиться между телевизором и поддерживающей мебелью;
- не устанавливайте телевизор на высокую мебель (например, кухонные шкафы или книжные стеллажи),

не закрепив мебель и телевизор на подходящей подставке;

- инструктируйте детей об опасностях лазания по мебели, чтобы дотянуться до телевизора или его элементов управления;

- не кладите предметы, которые могут побудить детей залезть на них, такие как игрушки и пульты дистанционного управления, на телевизор или мебель, на которой установлен телевизор.

## ПЕРЕД ПЕРВЫМ ИСПОЛЬЗОВАНИЕМ

Перед использованием прочтите все важные инструкции по безопасности. Удалите все упаковочные материалы и рекламные наклейки.

После приобретения устройства выдержите его при комнатной температуре в течение 30 минут, чтобы предотвратить повреждение из-за резкого изменения температуры.

Проверьте комплектность и целостность прибора.

## СХЕМА УСТАНОВКИ ОПОРЫ

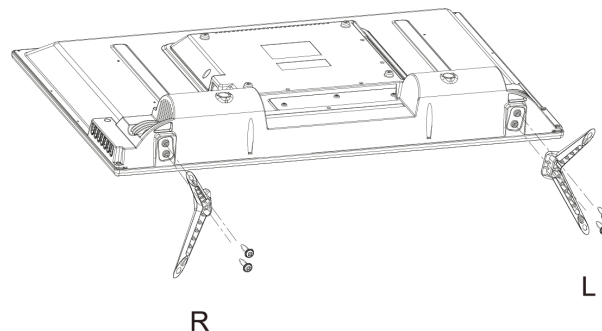



Обращайте внимание на маркировку "L" / "R" на опоре телевизора, чтобы установить его правильно.

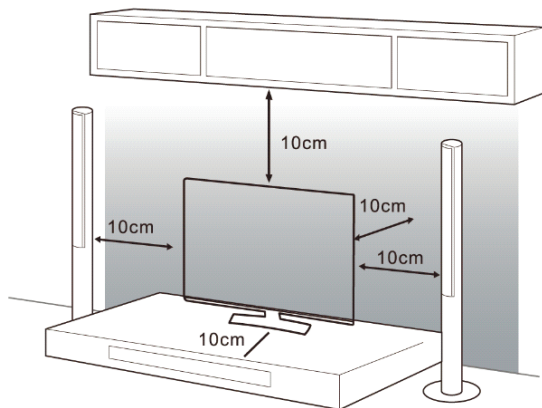

## УСТАНОВКА НА ПОДСТАВКУ

1. Поднимите телевизор и установите его на подставку в ровное прямое положение.
2. Оставьте пространство минимум 10 см между стеной и телевизором для надлежащей циркуляции воздуха.
3. Не устанавливайте телевизор рядом с источниками нагрева или на них, так как это может привести к возгоранию и другим повреждениям.

## МОНТАЖ НА СТЕНЕ

Устанавливайте монтажный кронштейн на следующих поверхностях: стена или потолок из гипсокартона, деревянная стена.

Телевизионный кронштейн устанавливается на высоте не более 2 метров.

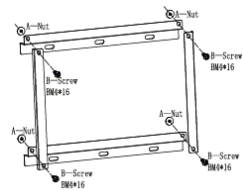

### Шаг 1.

Закрепите 4 металлических пластины болтами.

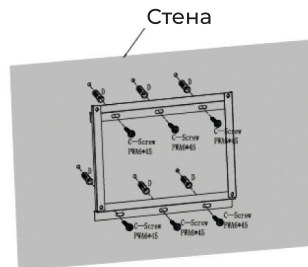

### Шаг 2.

Надежно прикрепите настенные кронштейны к стене.

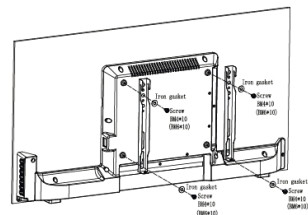

### Шаг 3.

Прикрепите две другие части кронштейна к телевизору и надежно закрепите болтами.

## ПОДКЛЮЧЕНИЕ АНТЕННЫ

Рекомендуется использовать коаксиальный кабель 75 Ом во избежание нарушений, вызванных несопадением сопротивления. Кабель антенны не должен быть переплетен с кабелем питания.

При подключении кабельного телевидения вставьте вилку коаксиального кабеля 75 Ом непосредственно в гнездо антенны.

Примечание: периодически проверяйте антенну. При нечетком изображении отключите питание и тщательно проверьте антенну.



Следите, чтобы выходное отверстие было заземлено!

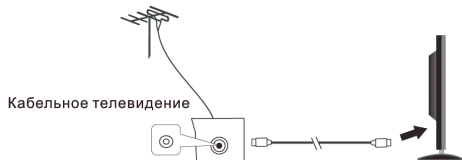

## СХЕМА УСТРОЙСТВА И ОПИСАНИЕ КНОПОК

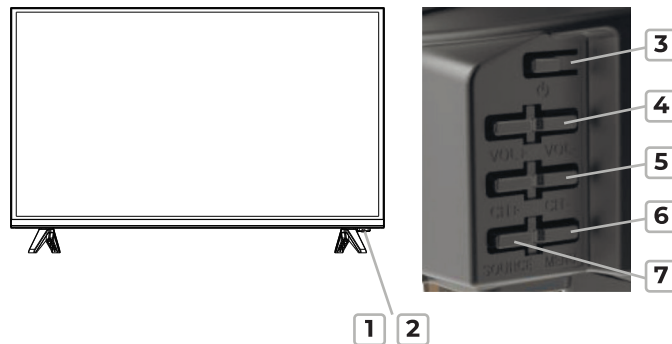





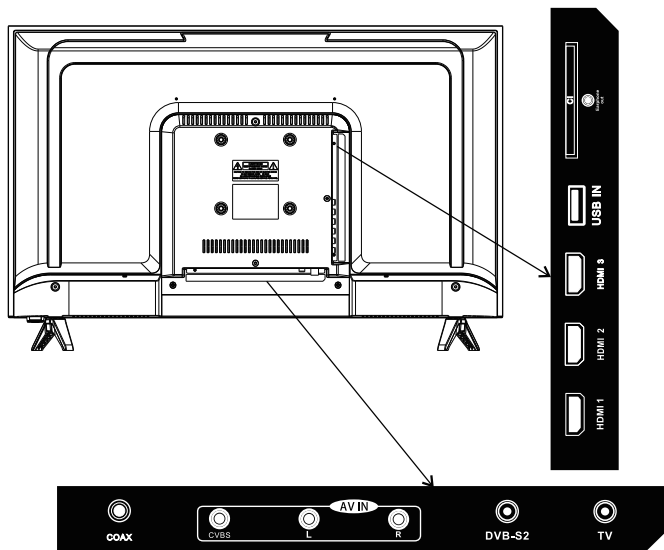

1. Индикатор работы
2. Инфракрасный датчик
3. Кнопка питания  (включает или выключает телевизор)
4. Кнопки регулировки громкости «VOL+/VOL-» (увеличение/уменьшение громкости или переход и настройка следующей/предыдущей опции в меню)
5. Кнопки переключения каналов «CH+/CH-» (переключение на один канал вперед/назад или выбор следующей/предыдущей опции в меню)
6. Кнопка «MENU» (нажмите для входа в главное меню или выхода из него)
7. Кнопка выбора источника «SOURCE» (нажмите, чтобы выбрать источник сигнала)

## СХЕМА РАСПОЛОЖЕНИЯ ПОРТОВ



## СХЕМА ПУЛЬТА ДИСТАНЦИОННОГО УПРАВЛЕНИЯ



-  Кнопка питания
-  Отключение звука
- 0-9** Выбор канала
-  Вернуться к предыдущему каналу
- EPG** переход к списку каналов EPG
- P.MODE** выбор режима изображения
- S.MODE** выбор режима звука
- SLEEP** установка времени автоматического выключения
- T.SHIFT** преобразование
- ASPECT** масштаб текущего изображения
- TV/RADIO** выбор DTV или режима радио
- INFO** отображение информации о текущей программе
- SOURCE** выбор источника сигнала
- Стрелки     используются для выделения различных пунктов в меню или изменения значения
- ENTER** подтвердить или войти
- MENU** войти в меню или выйти из него
- EXIT** выйти из меню
- VOL+** увеличение громкости
- VOL-** уменьшение громкости
- CH+** перейти на канал вперед

**CH-** перейти на канал назад

**TEXT** телетекст

**REC** кнопка записи (только в режиме DTV)

**AUDIO** переключение программных звуковых дорожек

**Красная/зеленая/желтая/синяя** кнопки для дополнительных функций экранного меню

**◀◀ ▶▶** перемотка назад или вперед

**▶||** воспроизведение или приостановка медиа-файлов

**SUBTITLE** переход в меню языка субтитров

**FAV. LIST** список избранного

**SIZE** формат телетекста

**HOLD** включить или выключить удержание отображения текущей страницы (телетекст)

**CANCEL** отмена текущего действия

**INDEX** индекс телетекста

## УСТАНОВКА БАТАРЕЕК В ПУЛЬТ ДИСТАНЦИОННОГО УПРАВЛЕНИЯ

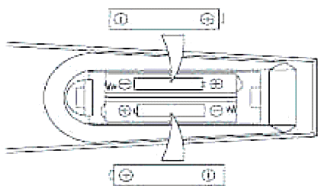

1. Переверните пульт дистанционного управления. Откройте крышку отсека для батареек.
2. Установите две новые щелочные батарейки AA 1,5V, убедитесь, что анод и катод батареек совпадают

с отметками **- +** в отсеке для батареек. В противном случае устройство будет повреждено.

3. Закройте крышку отсека для батареек.

## ИСПОЛЬЗОВАНИЕ ПУЛЬТА ДИСТАНЦИОННОГО УПРАВЛЕНИЯ

Вставьте в пульт батарейки и включите телевизор. Пульт дистанционного управления должен использоваться в зоне эффективного приема телевизора. Направьте пульт дистанционного управления в сторону инфракрасного датчика телевизора и убедитесь в отсутствии препятствий. Нормальное рабочее расстояние пульта будет сокращено при прямом солнечном свете или свете лампы. Избегайте падения, механических повреждений пульта или попадания жидкости на него.

## ВКЛЮЧЕНИЕ/ВЫКЛЮЧЕНИЕ ТЕЛЕВИЗОРА

Когда на экране нет изображения и горит красный индикатор, телевизор выключен и находится в режиме ожидания.

Нажмите кнопку питания на пульте или на панели телевизора, индикатор загорится зеленым, на экране появится изображение. Повторное нажатие кнопки выключит телевизор, и он будет в режим ожидания.

## РЕЖИМ ЭНЕРГОСБЕРЕЖЕНИЯ И ЗАЩИТЫ



В режиме видео или ПК через несколько минут отсутствия входного сигнала телевизор переходит

в энергосберегающий спящий режим (режим ожидания) для экономии энергии и защиты.

## ПРОСМОТР ТЕЛЕВИЗИОННЫХ ПРОГРАММ

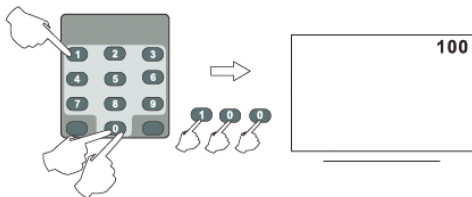
1. Подключите кабель питания, нажмите кнопку  для включения телевизора и кнопку **«SOURCE»** для выбора режима телевизионных каналов и просмотра телевизионных программ.
2. Выберите канал по номеру программы.
3. Например, если Вы хотите выбрать канал 100, просто введите нужный номер канала.



4. Для переключения каналов Вы можете использовать кнопки на панели телевизора или на пульте дистанционного управления «CH+/-».
5. Нажмите кнопку , чтобы вернуться к предыдущему каналу.
6. Для регулировки громкости Вы можете использовать кнопки на панели телевизора или на пульте дистанционного управления «VOL+/-».
7. Для отключения звука нажмите кнопку . Для восстановления звука нажмите эту кнопку еще раз или нажмите кнопку регулировки громкости на телевизионной панели или пульте дистанционного управления.
8. Для отображения на дисплее номера текущей

программы, текущего режима и соответствующей информации нажмите кнопку «INFO» на пульте дистанционного управления.

## ПОДКЛЮЧЕНИЕ ВНЕШНИХ УСТРОЙСТВ

Нажмите кнопки «▼/▲» на пульте, чтобы выбрать меню внешних устройств. Используйте стрелки «▼/▲/◀/▶» на пульте для переключения. Нажмите **«ENTER»**, чтобы выбрать.



## ПЕРВОНАЧАЛЬНАЯ НАСТРОЙКА

### Язык

Нажмите «▼/▲» для выбора языка меню и уведомлений.

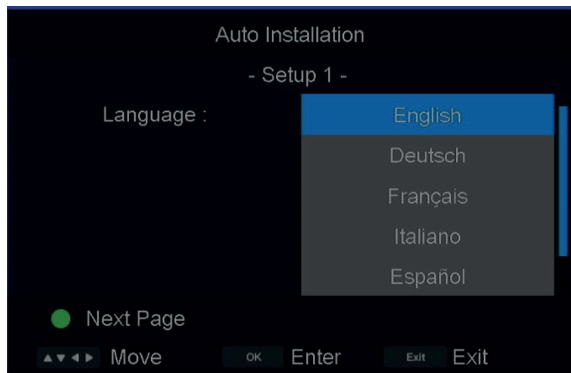

### Страна/регион

Нажмите «▼/▲» для выбора страны или региона.

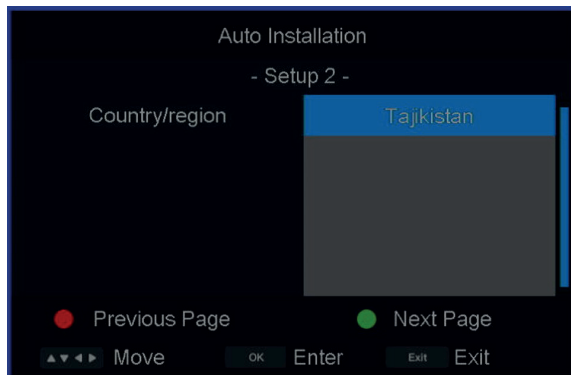

### Вид антенны

Нажмите «▼/▲» для выбора эфирной /кабельной/ спутниковой.

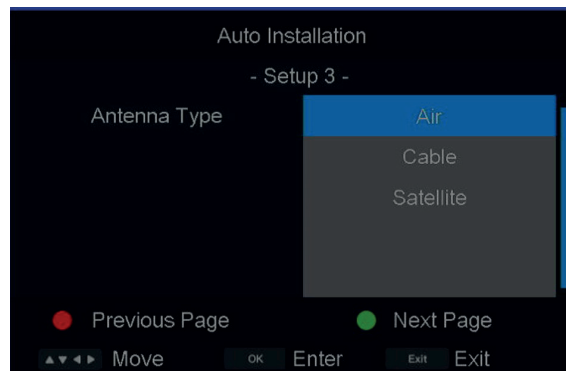

### Автоматическое сканирование

Нажмите «▼/▲» для выбора режима: DTV+ATV/ ATV/ DTV.

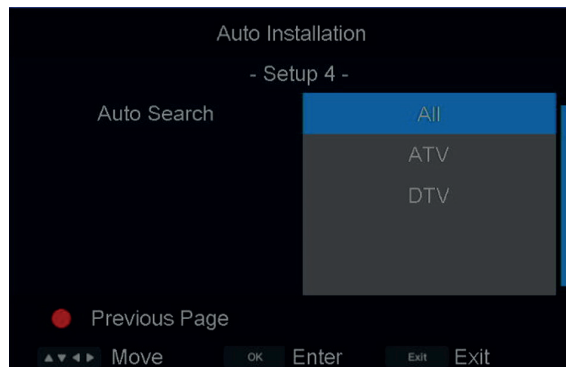

## МЕНЮ ИЗОБРАЖЕНИЯ

Нажмите кнопку «MENU» для отображения главного меню. Нажмите «▼/▲» для выбора «ИЗОБРАЖЕНИЯ» в главном меню, затем нажмите «ENTER / ▼» для входа.

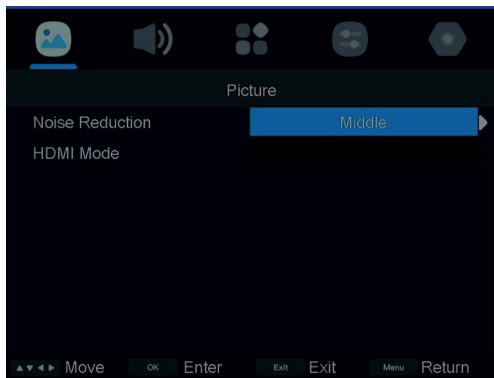
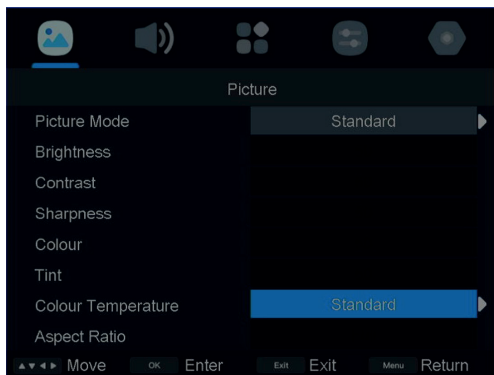

Нажмите «▼/▲» для выбора параметра, который Вы хотите настроить.

Нажмите «ENTER /▼/▲» для настройки.

После завершения настройки нажмите кнопку «MENU», чтобы вернуться к главному меню.

### Режим изображения

Нажмите «▼/▲» для выбора режима изображения, затем нажмите «▶» для перехода (доступные режимы изображения: Стандартный/Динамический/Кино/Мягкий/Эко/Пользовательский).

### Яркость/ Контрастность/ Резкость/ Насыщенность/ Оттенок

Нажмите «▼/▲» для выбора параметра, затем нажмите «▶» для перехода.

- Яркость - регулировка яркости изображения.
- Контраст - регулировка интенсивности подсветки изображения, при этом тени не изменятся.
- Четкость - регулировка детализации изображения.
- Цвет - настройка цвета изображения.
- Оттенок - используйте для корректировки цвета, измененного при передаче в коде NTSC.
- Цветовая температура - изменение общего цветового оттенка изображения. Нажмите кнопки «▼/▲» для выбора цветовой температуры, затем нажмите «▶» для выбора: Стандартная/Холодная/Теплая. Стандартная температура - передает живое изображение, холодная - изображение голубоватого оттенка, теплая - красноватого оттенка.

## Масштаб

Нажмите «▼/▲» для выбора масштаба, затем нажмите «▶» для выбора: На весь экран/Масштаб 1/Масштаб 2/Авто/4:3.

## Удаление шума на изображении

Чтобы улучшить качество изображения выберите значение: Высокое/Среднее/Низкое/Выкл.

## Режим HDMI

Экранный режим (доступен только для подключения к источнику HDMI).

## МЕНЮ ЗВУКА

Нажмите «▼/▲» для выбора параметра, который Вы хотите настроить.

Нажмите «ENTER/◀/▶» для настройки.

После завершения настройки нажмите кнопку «MENU», чтобы вернуться к главному меню.



## Режим звука

Нажмите «▼/▲» для выбора режима звука, затем нажмите «◀/▶» для перехода (доступные режимы звука: Стандартный/Кино/Музыка/Речь/Пользовательский).

Подсказка: Вы можете нажать кнопку «S.MODE» на пульте, чтобы напрямую изменить режим звучания. Стандартный - обеспечивает сбалансированное звучание.

Кино - усиливает высокие и басовые частоты, обеспечивая насыщенное звучание.

Музыка - усиление низких частот и улучшение баса.

Речь - ослабление высоких и басовых частот для акцентирования вокальных эффектов.

Пользовательский - самостоятельная регулировка звука.

Бас - регулировка низких частот.

Высокие частоты - регулировка высоких частот.

## Объемный звук

Нажмите «▼/▲» для выбора объемного звука, затем нажмите «◀/▶» для выбора: Вкл./Выкл.

## AVL

Автоматическое уменьшение резких изменений громкости, например, при переключении между каналами. Нажмите «▼/▲» для выбора AVL, затем нажмите «◀/▶» для включения или выключения.

## Цифровой аудиовыход

Нажмите «▼/▲» для выбора цифрового аудиовыхода, затем нажмите «◀/▶» для выбора: Выкл. / Авто / PCM.

## Описание звука

Нажмите «▼/▲» для выбора описания звука, затем нажмите «ENTER/▶», чтобы войти в подменю.

## MTS

Нажмите «▼/▲» для выбора MTS, затем нажмите «ENTER/▶» для входа в подменю.

## МЕНЮ КАНАЛОВ

Нажмите кнопку «MENU» для отображения главного меню. Нажмите «▼/▲» для выбора «КАНАЛ» в главном меню, затем нажмите «ENTER/▶» для входа.

Нажмите «▼/▲» для выбора параметра, который Вы хотите настроить.

Нажмите «ENTER» для перехода в подменю.

После завершения настройки нажмите кнопку «MENU», чтобы вернуться к главному меню.

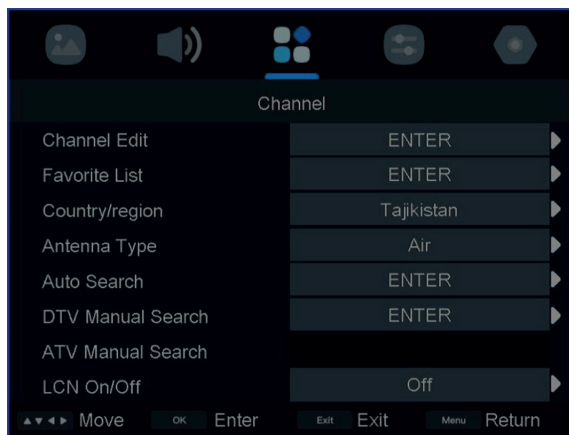

## Редактирование канала

Нажмите «▼/▲» для выбора редактирования канала, затем нажмите «ENTER/▶» для входа в подменю.

## Список избранных

Нажмите «▼/▲» для выбора списка избранных, затем нажмите «ENTER/▶» для входа в подменю.

## Страна/регион

Нажмите «▼/▲» для выбора страны/региона, затем нажмите «ENTER/▶» для входа в подменю.

## Тип антенны

Нажмите «▼/▲» для выбора типа антенны, затем нажмите «▶/◀» для выбора: Эфир/ Кабельное /Спутниковое телевидение.

## Автоматический поиск

Нажмите «▼/▲» для выбора автоматического поиска, затем нажмите «ENTER/▶» для входа в подменю.

## Ручной поиск DTV

Нажмите «▼/▲» для выбора ручного поиска DTV, затем нажмите «ENTER/▶» для входа в подменю.

## Ручной поиск ATV

Нажмите «▼/▲» для выбора ручного поиска ATV, затем нажмите «ENTER/▶» для входа в подменю.

## LCN

Нажмите «▼/▲» для выбора LCN, затем нажмите «◀/▶» для выбора: Вкл./Выкл.

## МЕНЮ ФУНКЦИЙ

Нажмите кнопку «MENU» для отображения главного меню. Нажмите кнопки «▼/▲» для выбора «ФУНКЦИИ» в главном меню, затем нажмите «ENTER/▼» для входа. Нажмите кнопки «▼/▲» для выбора параметра, который Вы хотите настроить. Нажмите кнопки «ENTER/▼/▲» для настройки. После завершения настройки нажмите кнопку «MENU», чтобы вернуться к главному меню.

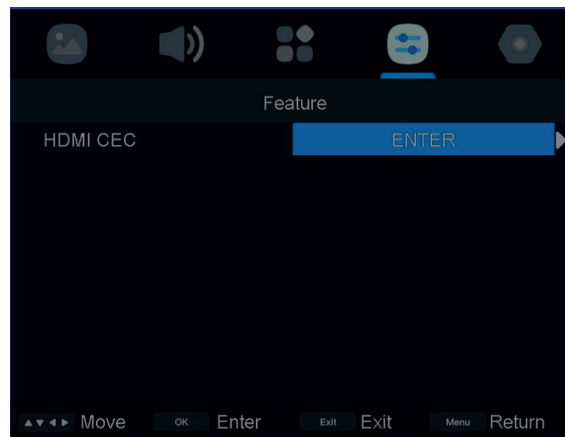
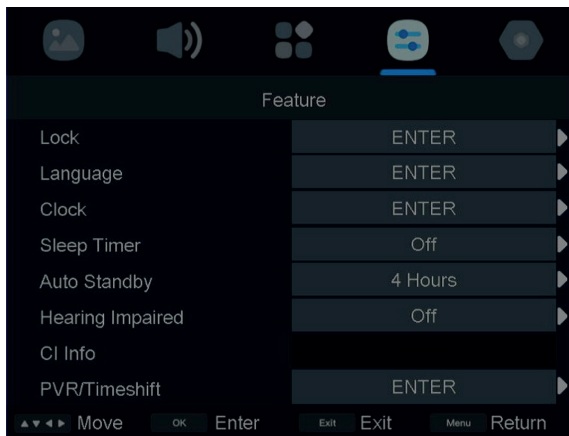

### Блокировка

Нажмите «▼/▲» для выбора блокировки, затем нажмите «ENTER/▶» для входа в подменю.

### Язык

Нажмите «▼/▲» для выбора языка, затем нажмите «ENTER/▶» для входа в подменю.

### Часы

Нажмите «▼/▲» для выбора часов, затем нажмите «ENTER/▶» для входа в подменю.

### Таймер сна

Нажмите «▼/▲» для выбора таймера сна, затем нажмите «◀/▶» для выбора: Выкл./10 мин/20 мин/30 мин/60 мин/90 мин/120 мин/180 мин/240 мин.

### Автоматический режим ожидания

Нажмите «▼/▲» для выбора автоматического режима ожидания, затем нажмите «◀/▶» для выбора: Выкл./3 часа/4 часа/5 часов.

### Нарушение слуха

Нажмите «▼/▲», чтобы выбрать функцию для слабослышащих, затем нажмите «◀/▶» для выбора Вкл./Выкл.

### Информация о CI

Нажмите «▼/▲» для выбора информации о CI, затем нажмите «ENTER/▶» для входа в подменю.

### PVR / Timeshift

Нажмите «▼/▲» для выбора PVR/Timeshift, затем «ENTER/▶» для входа в подменю и выбора: Автоматическое смещение по времени/Буферное смещение по времени/Расписание/Список/Список записей/Начать запись.



### HDMI CEC

Нажмите «▼/▲» для выбора HDMI CEC, затем нажмите «ENTER/▶» для входа в подменю и выбора: Управление CEC/Автоматическое включение телевизора/Автоматическое выключение телевизора/Настройки динамика/HDMI/ARC/Список устройств.

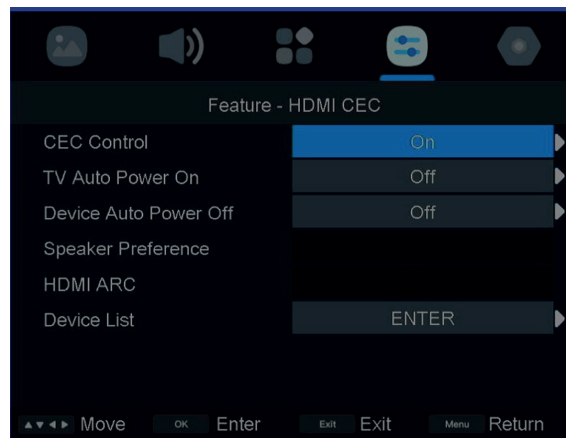

### МЕНЮ НАСТРОЕК

Нажмите кнопку «MENU» для отображения главного меню. Нажмите «▼/▲» для выбора «НАСТРОЙКА» в главном меню, затем нажмите «ENTER/▼» для входа. Нажмите «▼/▲» для выбора параметра, который Вы хотите настроить.

Нажмите кнопки «ENTER/▼/▲» для настройки. После завершения настройки нажмите кнопку «MENU», чтобы вернуться к главному меню.

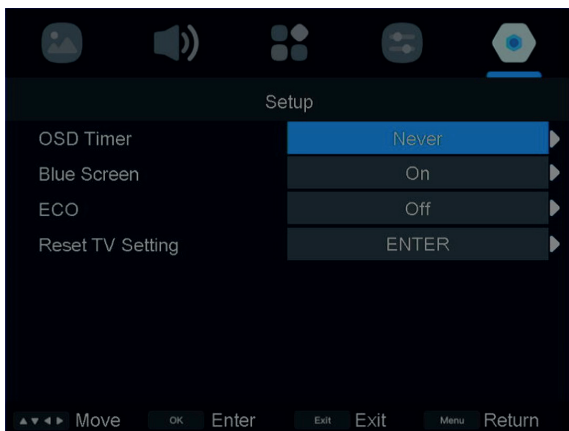

### Экранный таймер

Нажмите «▼/▲» для выбора экранного таймера, затем нажмите «◀/▶» для выбора: Никогда/5секунд/10 секунд/15 секунд/20 секунд/25 секунд/30 секунд.

### Синий экран

Нажмите «▼/▲» для выбора синего экрана, затем нажмите «◀/▶» для выбора: Вкл./Выкл.

### ЭКО

Нажмите «▼/▲» для выбора ЭКО, затем нажмите «◀/▶» для выбора: Вкл./Выкл.

### Сброс настроек телевизора

Нажмите «▼/▲» для выбора сброса настроек, затем нажмите «ENTER/▶» для входа в подменю.

## УПРАВЛЕНИЕ USB

Примечание: перед переходом в меню USB подключите USB-устройство, затем нажмите кнопку «ENTER», чтобы сменить источник входного сигнала на USB. Нажмите «▼/▲» для выбора USB в меню источника, затем нажмите «ENTER» для входа. Нажмите «▼/▲» для выбора опции, которую Вы хотите настроить в главном меню USB, затем нажмите «ENTER».

## Фотографии

Нажмите «▼/▲» для выбора фотографий в главном меню, затем нажмите «ENTER» для входа. Нажмите «▼/▲» для выбора файла, который Вы хотите открыть, затем нажмите «ENTER».

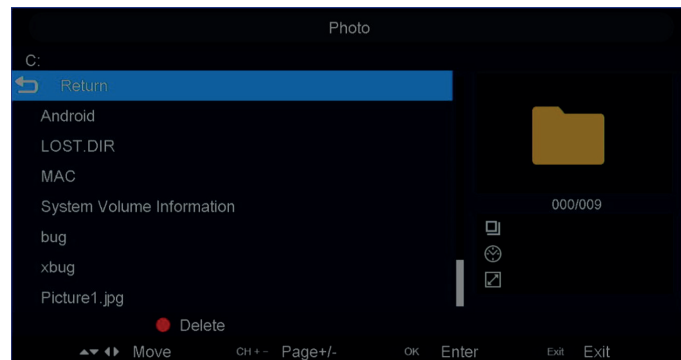

## Музыка

Нажмите «▼/▲» для выбора музыки в главном меню, затем нажмите «ENTER» для входа. Нажмите «▼/▲» для выбора файла, который Вы хотите открыть, затем нажмите «ENTER».

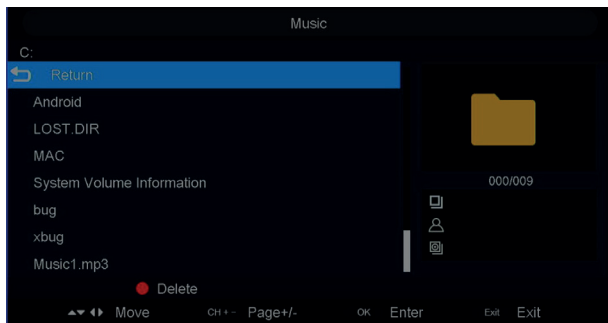

## Видео

Нажмите «▼/▲» для выбора видео в главном меню, затем нажмите «ENTER» для входа. Нажмите «▼/▲» для выбора файла, который Вы хотите открыть, затем нажмите «ENTER».

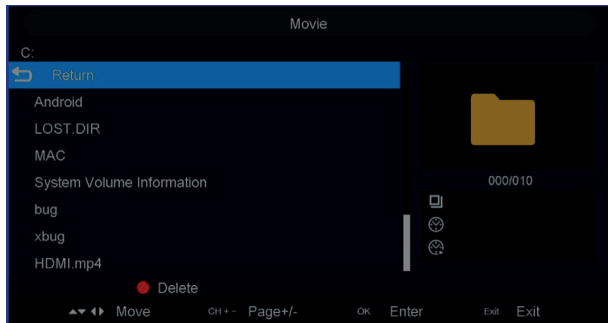

## Электронная книга

Нажмите «▼/▲» для выбора электронной книги в главном меню, затем нажмите «ENTER» для входа. Нажмите «▼/▲» для выбора файла, который Вы хотите открыть, затем нажмите «ENTER».

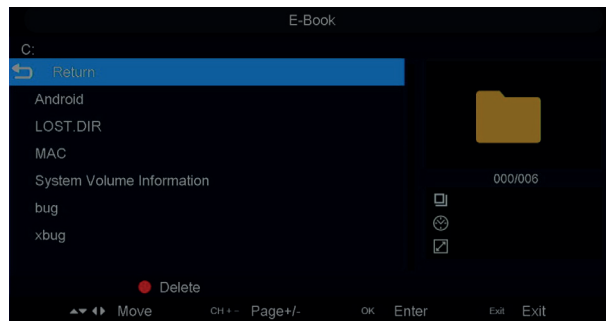

## ОЧИСКА И ОБСЛУЖИВАНИЕ

Выключите питание и выньте разъем электропитания из розетки. Не используйте химические вещества, бензин, полировочный порошок или другие подобные вещества, какие-либо моющие средства для очистки поверхности. Используйте мягкую безворсовую ткань для очистки.

## УСТРАНЕНИЕ НЕИСПРАВНОСТЕЙ

Неисправность	Возможное решение
Отсутствует звук или изображение.	<ul style="list-style-type: none"> <li>• Проверьте, подключен ли кабель питания и есть ли электричество.</li> <li>• Проверьте, нажали ли Вы кнопку питания на панели телевизора или на пульте дистанционного управления.</li> <li>• Проверьте настройки яркости и контрастности изображения.</li> <li>• Проверьте громкость.</li> <li>• Проверьте, не включен ли режим отключения звука.</li> </ul>
Изображение нормально, но отсутствует звук.	<ul style="list-style-type: none"> <li>• Проверьте громкость.</li> <li>• Проверьте систему цвета.</li> </ul>
Отсутствует изображение или изображение черно-белое.	<ul style="list-style-type: none"> <li>• Отрегулируйте настройки изображения.</li> <li>• Проверьте систему цвета.</li> </ul>
Звук и изображение прерываются.	<ul style="list-style-type: none"> <li>• Попробуйте найти прибор, который затрудняет работу телевизора, и удалите его от телевизора.</li> <li>• Попробуйте вставить вилку кабеля питания телевизора в другую розетку.</li> </ul>

Нечеткое изображение или изображение с помехами.	<ul style="list-style-type: none"> <li>• Проверьте направление, положение и подключение антенны.</li> <li>• Отрегулируйте направление антенны или сбросьте или настройте канал.</li> </ul>
Не работает пульт дистанционного управления.	<ul style="list-style-type: none"> <li>• Смените батарейки в пульте дистанционного управления.</li> <li>• Очистите верхнюю часть пульта дистанционного управления (окно излучения).</li> <li>• Проверьте контакт батареек.</li> <li>• Проверьте, нет ли помех между пультом дистанционного управления и экраном.</li> <li>• Проверьте, правильно ли установлены батарейки.</li> </ul>



Если проблема по-прежнему не может быть решена с помощью приведенных выше решений, обратитесь в сервисный центр.

## ХРАНЕНИЕ, ТРАНСПОРТИРОВКА, РЕАЛИЗАЦИЯ

Хранение, транспортировка и реализация должны осуществляться в упаковке производителя при температуре воздуха от +5 °С до +35 °С и относительной влажности воздуха не более 80 % с защитой устройства от непосредственного воздействия атмосферных осадков, солнечного излучения и механических повреждений.

Хранить в недоступном для детей месте. Не храните прибор вне помещений или в местах, подверженных прямому воздействию погодных условий (прямой солнечный свет, ветер, дождь или температура ниже нуля градусов). Храните вдали от легковоспламеняющихся, взрывоопасных газов.

## УТИЛИЗАЦИЯ



С целью охраны здоровья и защиты окружающей среды прибор для утилизации необходимо сдавать на переработку в специальные пункты приема электрического и электронного оборудования. Правильная утилизация и переработка помогут предотвратить возможные негативные последствия для окружающей среды и здоровья человека.

## УСЛОВИЯ ГАРАНТИИ

Производитель гарантирует качество продукции только при условии соблюдения всех требований, описанных в инструкции по эксплуатации. Гарантийный талон действителен только при правильно и четко указанных данных: модель, серийный номер изделия (при его наличии), дата продажи и печать фирмы-продавца. При нарушении этих условий, а также в случае, когда данные в гарантийном талоне не соответствуют изделию, стертые либо исправлены, талон признается недействительным. Гарантийный срок исчисляется с момента продажи изделия конечному потребителю.

Гарантийное обслуживание включает в себя: бесплатное оказание услуг по ремонту или полную замену элементов, вышедших из строя по вине производителя. Замененные части становятся собственностью производителя. В случае обнаружения дефектов в изделии покупатель обязан незамедлительно прекратить его эксплуатацию и обратиться в авторизованный сервисный центр производителя либо к продавцу.

Изделие предъявляется в гарантийный ремонт чистым и в полной комплектации, указанной в паспорте и (или) руководстве по эксплуатации на изделие. Гарантийное обслуживание не включает в себя транспортные расходы.

Гарантия распространяется только в тех случаях, когда потребителем были соблюдены все правила эксплуатации.

## **Гарантия не распространяется на:**

1. Дефекты, вызванные обстоятельствами непреодолимой силы.
2. Повреждение устройства, вызванное его использованием в целях, выходящих за рамки личных бытовых нужд (т. е. в промышленных или коммерческих целях).
3. Расходные материалы и аксессуары.
4. Неисправности, вызванные перегрузкой, неправильной эксплуатацией, попаданием жидкостей, пыли, насекомых, попаданием посторонних предметов внутрь изделия.
5. Товары, отремонтированные вне авторизованных сервисных центров или гарантийных обязательств.
6. Повреждения, возникшие в результате изменения конструкции устройства пользователем или некачественной замены его компонентов.
7. Механические повреждения, в том числе из-за небрежного обращения, неправильной транспортировки и хранения, падения изделия.
8. Нарушение правил руководства по эксплуатации.
9. Неправильная подача сетевого напряжения.
10. Внесение технических изменений.
11. Ущерб по вине животных (в том числе грызунов и насекомых).
12. Если дефект возник в следствие естественного износа при эксплуатации изделия. При этом под естественным износом понимаются последствия эксплуатации изделия, вызвавшие ухудшение их технического состояния и внешнего вида из-за длительного использования данного изделия;
13. Если данные, указанные на маркировочных этикетках изделия, исправлены, стерты, а также в случае их отсутствия.

## **ЮРИДИЧЕСКАЯ ИНФОРМАЦИЯ**

### **Изготовитель**

ZHONGSHAN SILK IMP. & EXP. GROUP CO., LTD.

Адрес: No.245 Huanshi Dadao Xi, Nansha district, Guangzhou, China.

**Дата изготовления:** Март 2024 г.

Сделано в Китае.

### **Импортер на территорию Республики Беларусь**

Частное торговое унитарное предприятие

«Неолинк», Республика Беларусь, 220055, г. Минск, ул. Каменногорская, д. 45, оф. 203.

Тел. +375 (33)-300-13-14

info@neolink.by www.neolink.by www.evolution.by

### **Сервисный центр**

Частное торговое унитарное предприятие

«Неолинк», Республика Беларусь, 220055, г. Минск, ул. Каменногорская, д. 45

Тел. +375 (44) 525-32-83, +375 (17) 515-67-04

Срок службы: 24 месяца.

Срок гарантии: 12 месяцев.

Использовать только по назначению.

Не разбирайте устройство.

## ГАРАНТИЙНЫЙ ТАЛОН

Талон действителен при наличии всех штампов и отметок.

Внимание! Пожалуйста, потребуйте от продавцов полностью заполнить гарантийный талон.

Заполняется продавцом		ФИО и телефон покупателя
Наименование устройства	Телевизор	
Модель устройства		
Серийный номер		
Наименование продавца		
Дата продажи		
Товар получен в исправном состоянии, без видимых повреждений, в полном комплекте, проверен в моем присутствии, претензии по качеству товара не имею. С условиями гарантии ознакомлен.		Подпись клиента

Ремонт			
Дата ремонта	Неисправности	Выполненные работы	Примечания

Если Вы покупали нашу продукцию на интернет-площадках (OZON, Onliner, Yandex Market или любой другой), оставьте, пожалуйста, свой отзыв, каким бы он ни был, это поддержит нас и позволит стать лучше.

## Еще больше товаров EVOLUTION

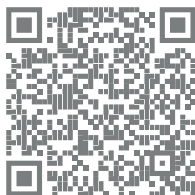

WILDBERRIES



OZON

**21vek.by**  
онлайн-гипермаркет

**onliner**

**5 ЭЛЕМЕНТ**



**Xistore**  
Первый фирменный  
магазин умных  
устройств в Беларуси

**DNS**