

Leff

РУКОВОДСТВО ПО ЭКСПЛУАТАЦИИ

SMART TV

 САЛЮТ ТВ

TERRESTRIAL CABLE

LED телевизор

43F691T

СОДЕРЖАНИЕ

| | |
|--|----|
| ВВЕДЕНИЕ | 1 |
| РЕКОМЕНДАЦИИ ПОКУПАТЕЛЮ | 2 |
| ПОЖАРНАЯ БЕЗОПАСНОСТЬ | 2 |
| ПОДГОТОВКА К ПРИМЕНЕНИЮ | 2 |
| МЕРЫ ПРЕДОСТОРОЖНОСТИ | 3 |
| РЕКОМЕНДАЦИИ ПО УХОДУ | 3 |
| КОМПЛЕКТНОСТЬ | 4 |
| НАСТЕННЫЙ МОНТАЖ | 4 |
| МОНТАЖ ПОДСТАВКИ | 4 |
| ОСНОВНЫЕ ТЕХНИЧЕСКИЕ ХАРАКТЕРИСТИКИ | 5 |
| ДОПОЛНИТЕЛЬНЫЕ ПАРАМЕТРЫ И ХАРАКТЕРИСТИКИ | 6 |
| ВКЛЮЧЕНИЕ И ВЫКЛЮЧЕНИЕ ТЕЛЕВИЗОРА | 7 |
| НАЗНАЧЕНИЕ РАЗЪЕМОВ ДЛЯ ВНЕШНИХ ПОДКЛЮЧЕНИЙ | 7 |
| УПРАВЛЕНИЕ ТЕЛЕВИЗОРОМ | 8 |
| ПУЛЬТ ДИСТАНЦИОННОГО УПРАВЛЕНИЯ | 8 |
| УСТАНОВКА БАТАРЕЕК | 9 |
| ПЕРВОЕ ВКЛЮЧЕНИЕ ТЕЛЕВИЗОРА | 10 |
| ДОМАШНИЙ ЭКРАН | 11 |
| АССИСТЕНТ САЛЮТ | 11 |
| ДОМАШНИЙ ЭКРАН (КОНТЕНТ) | 12 |
| ТВ-КАНАЛЫ | 12 |
| КАТАЛОГ ПРИЛОЖЕНИЙ И ИГР | 13 |
| ДЕТСКАЯ КОМНАТА | 15 |
| НАСТРОЙКИ | 15 |
| ТЕХНИЧЕСКОЕ ОБСЛУЖИВАНИЕ | 20 |
| ИНФОРМАЦИЯ ОБ ИЗГОТОВИТЕЛЕ | 20 |
| ГАРАНТИЙНЫЙ ТАЛОН | 21 |

ВВЕДЕНИЕ

Уважаемый пользователь!

Благодарим Вас за приобретение нашего телевизора. Мы надеемся, что наш продукт будет соответствовать всем Вашим требованиям и прослужит Вам долгое время.

Внимательно ознакомьтесь с данной инструкцией перед подключением и началом эксплуатации изделия. Данное руководство поможет Вам настроить телевизор и начать его эксплуатацию. Сохраните руководство для обращения в дальнейшем.

Настоящее Руководство по эксплуатации распространяется на телевизор модели 43F691T, соответствующий требованиям технических условий ТУ РБ 100085149.176-2004.

Телевизоры по условиям безопасности в эксплуатации соответствуют требованиям защиты класса II по ГОСТ IEC 60065-2013.

Правила и условия реализации должны соответствовать национальному или местному законодательству страны реализации изделия

ПРИМЕЧАНИЕ: Драгоценные металлы в изделии отсутствуют.

ПРИМЕЧАНИЕ

Описание данного руководства, текст и изображения, могут не соответствовать внешнему виду и комплектации устройства (зависит от модели). Пожалуйста, сверьтесь с Вашим устройством.

Если данное руководство не совпадает с моделью телевизора, обратитесь в ближайший сервисный центр за соответствующей инструкцией по эксплуатации.

Изображения, приведенные в данном руководстве по эксплуатации, используются только для пояснительных целей и могут отличаться от реальных изделий.

HDMI[®]
HIGH-DEFINITION MULTIMEDIA INTERFACE

Термины HDMI, HDMI High-Definition Multimedia Interface, фирменный стиль HDMI и логотип HDMI являются товарными знаками или зарегистрированными товарными знаками компании HDMI Licensing Administrator, Inc.

РЕКОМЕНДАЦИИ ПОКУПАТЕЛЮ

При покупке телевизора проверьте его на отсутствие механических повреждений конструкции, упаковки, на функционирование, на сохранность защитного стикера, на соответствие комплекта поставки разделу «КОМПЛЕКТНОСТЬ» данного Руководства по эксплуатации.

Проверьте наличие перечня ремонтных организаций, убедитесь в правильности заполнения гарантийного талона.

Необходимо сохранять кассовый чек, Руководство по эксплуатации, гарантийный талон до конца гарантийного срока эксплуатации.

Во избежание повреждения телевизора при транспортировании его в упаковке изготовителя следует соблюдать меры предосторожности:

- оберегать от резких толчков и падений;
- избегать длительного пребывания под дождем или мокрым снегом;
- не ставить на коробку тяжелые предметы.

Документация, прилагаемая к телевизору, при утере не возобновляется.

Условия хранения телевизоров:

При температуре от плюс 5°C до плюс 40°C в закрытых помещениях и отсутствии в воздухе кислотных, щелочных и других агрессивных примесей. Хранение телевизора без упаковки не допускается.

ПОЖАРНАЯ БЕЗОПАСНОСТЬ

При эксплуатации телевизора необходимо соблюдать следующие правила пожарной безопасности:

- не устанавливайте телевизор в непосредственной близости от легковоспламеняющихся и распространяющих огонь предметов, а также вблизи отопительных приборов, где нарушается тепловой режим и он плохо охлаждается;
- не загромождайте и не закрывайте вентиляционные отверстия в кожухе такими предметами, как газеты, занавески и т.п. Вентиляция необходима для нормальной работы электронных компонентов;
- располагайте телевизор в хорошо проветриваемом месте;
- не допускайте попадания жидкости внутрь телевизора или на его поверхность;
- не оставляйте включенный телевизор без присмотра. Обеспечьте условия, исключающие возможность самостоятельного включения телевизора малолетними детьми.

Если органы управления повреждены или телевизор неисправен (отсутствует изображение, слышно гудение и т.п.), при появлении запаха или дыма немедленно отключите телевизор от сети и вызовите специалиста ремонтного предприятия.

ПОМНИТЕ! ПРЕНЕБРЕЖЕНИЕ ОДНИМ ИЗ ВЫШЕУКАЗАННЫХ ПРАВИЛ МОЖЕТ ПРИВЕСТИ К ПЕРЕГРЕВУ ТЕЛЕВИЗОРА, ВЫХОДУ ЕГО ИЗ СТРОЯ!

ПОДГОТОВКА К ПРИМЕНЕНИЮ

ВНИМАНИЕ: до включения телевизора в электрическую сеть необходимо ознакомиться с мерами электрической и пожарной безопасности, приведенными в разделе «МЕРЫ ПРЕДОСТОРОЖНОСТИ» настоящего руководства по эксплуатации!

Предварительно убедитесь в отсутствии повреждений корпуса, кожуха и экрана ЖК-панели. При обнаружении повреждений эксплуатация телевизора не допускается.

После хранения телевизора в холодном помещении или после транспортирования в зимних условиях его можно включать в сеть не раньше, чем через 4 ч пребывания при комнатной температуре в распакованном виде.

Распаковывание телевизора производите в следующем порядке:

- телевизор в упаковке установите на пол;
- снимите самоклеящуюся ленту с верхней части упаковки;
- откройте упаковку и удалите верхние вкладыши-амортизаторы;
- осторожно достаньте телевизор, опору из упаковки;
- положите горизонтально телевизор лицевой стороной на ровную, чистую и мягкую поверхность.

При перемещении телевизора отключите сетевой шнур и внешние соединители.

При выборе места размещения устройства в жилом помещении рекомендуется руководствоваться следующими правилами:

- Не устанавливайте устройство в ограниченном пространстве, например в книжном шкафу или аналогичном объекте.
- Рекомендуется располагать телевизор на расстоянии не менее 10 см до ближайших предметов (в т.ч. при установке на стойке и между полками).
- При использовании подставки оставьте промежуток между нижней частью телевизора и опорной поверхностью.
- Не используйте устройство рядом с влажными и холодными местами. Не допускайте перегрев устройства.
- Не допускайте попадания прямого солнечного света на телевизор.
- Не используйте телевизор в помещениях с большим объемом пыли.
- Не используйте устройство вблизи воды. Не ставьте на устройство сосуды с водой, например, вазы.
- Не размещайте свечи на телевизоре, чтобы не допустить попадания горящего материала в устройство.

МЕРЫ ПРЕДОСТОРОЖНОСТИ

Во избежание поражения электрическим током, пожара, повреждений и травм соблюдайте перечисленные ниже меры предосторожности:

- Данные знаки на кожухе Вашего телевизора означают «**ВНИМАНИЕ! ОПАСНОЕ НАПРЯЖЕНИЕ!**».
- Не снимайте крышки и не вносите модификации в телевизор самостоятельно, поскольку возможно поражение электрическим током при контакте с внутренними деталями устройства, находящимися под напряжением. Внутри нет деталей, рассчитанных на обслуживание пользователем.
- Сервисное обслуживание устройства должно осуществляться квалифицированным персоналом. Обслуживание устройства требуется в случае любого его повреждения.
- Данный телевизор следует подключать к сети электропитания переменного тока 220–240 В, 50/60 Гц. При подключении телевизора полностью вставляйте штепсельную вилку в сетевую розетку. Если вилка не полностью входит в Вашу розетку, обратитесь к электрику по поводу замены устаревшей розетки. Запрещается прикасаться к штырям сетевой вилки телевизора в течение 2 секунд с момента изъятия вилки из розетки.



• В целях соблюдения правил безопасности, а также для увеличения срока службы, не оставляйте телевизор в дежурном режиме, если Вы покидаете помещение на продолжительное время. Для полного выключения телевизора вынимайте сетевую вилку из розетки.

- При приближении грозы необходимо выключить телевизор, вынуть сетевую вилку из розетки и отключить от телевизора антенну.
- Если Вы пользуетесь индивидуальной наружной антенной, она должна быть надежно заземлена. Рекомендации по способу заземления можно получить в ближайшем ремонтном предприятии.
- Не делайте слишком громкий звук в наушниках. Это может привести к необратимому повреждению слуха.

ВНИМАНИЕ! Прослушивание звукового сопровождения телепередач рекомендуется проводить при среднем положении уровня громкости.

- Не допускайте попадания жидкости на пульт ДУ и не кладите на него влажные предметы. Не подвергайте пульт ДУ чрезмерному нагреву от источника тепла (огня), солнечного света или подобных источников, не оставляйте его в местах с высокой влажностью. Не роняйте и не встряхивайте пульт ДУ.

РЕКОМЕНДАЦИИ ПО УХОДУ

- Перед чисткой телевизора необходимо вынуть вилку сетевого шнура из розетки.
- Чистите корпус мягкой, слегка влажной, затем сухой тканью. Для удаления загрязнения экрана используйте специально предназначенные для ухода за ЖК-панелью салфетки и спрей.
- Категорически запрещается использовать растворители или бензин, так как они разрушают поверхность ЖК-панели.
- Экран ЖК-панели чувствителен как к электрическим, так и к физическим воздействиям. Не допускайте надавливание на поверхность ЖК-панели. Это приводит к появлению на экране светлых или темных пятен.
- Для увеличения срока службы ЖК-панели выключайте телевизор, если не используете его.
- Не царапайте и не стучите по поверхности ЖК-панели, так как это может ее повредить.

КОМПЛЕКТНОСТЬ

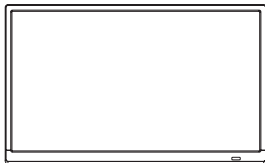

• Телевизор



• Пульт дистанционного управления



• Руководство по эксплуатации



• Опора (2 шт.) и амортизаторы опоры (4 шт.)



• Винты крепления опоры М3х8 (8 шт.)



• Элементы питания (2 шт.)

* В комплекте могут присутствовать кабели mini AV, mini YPbPr

НАСТЕННЫЙ МОНТАЖ

При креплении телевизора на стену следуйте указаниям, содержащимся в документации, поставляемой с настенным креплением (в комплект не входит). Настенный монтаж телевизора должен выполняться специалистом.

ПРИМЕЧАНИЕ: настенное крепление должно выдерживать массу, в 5 раз превышающую массу телевизора.

Комплект для настенного монтажа должен соответствовать стандарту VESA. Резьба всех 4 (четырёх) винтов должна входить в настенное крепление и в заднюю часть корпуса телевизора. Размер винтов для крепления может различаться, в зависимости от модели настенного кронштейна.

Размеры VESA для крепления настенного кронштейна: 200x100.

МОНТАЖ ПОДСТАВКИ

Если в комплект поставки включены амортизаторы опоры установите их в соответствии с изображением.

- подсоедините опору к телевизору, закрепите соответствующими винтами;
- установите телевизор на устойчивую поверхность (стол, тумбу) таким образом, чтобы кнопка включения/выключения сети была легкодоступна;
- удалите защитную пленку с поверхности экрана телевизора.

ПРИМЕЧАНИЕ: пропустите эти действия при необходимости крепления телевизора на стену.

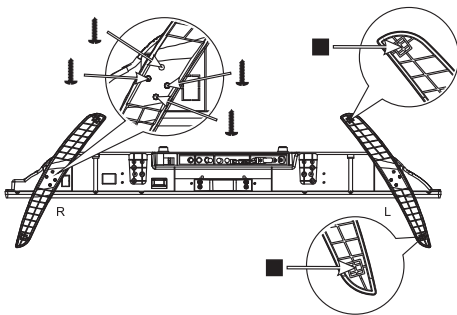

ОСНОВНЫЕ ТЕХНИЧЕСКИЕ ХАРАКТЕРИСТИКИ

Телевизор предназначен для приема радиосигналов и воспроизведения изображения и звукового сопровождения телевизионных передач по стандартам вещания МОРТ (D/K) и МККР (B/G, L) систем цветного телевидения SECAM, PAL, цифрового вещания по стандартам DVB-C, DVB-T/T2. Телевизор может использоваться для воспроизведения изображения от компьютера через разъемы HDMI.

ОСНОВНЫЕ ТЕХНИЧЕСКИЕ ПАРАМЕТРЫ ТЕЛЕВИЗОРА:

Таблица 1

| Параметры | 43F691T |
|--|--|
| Напряжение питания | ~220-240 В, 50/60 Гц |
| Класс энергетической эффективности | A |
| Потребляемая мощность в режиме ожидания, Вт, не более | 0,5 |
| Потребляемая мощность в выключенном режиме, Вт, не более | 0 |
| Номинальная потребляемая мощность, Вт | 58 |
| Максимальная потребляемая мощность, Вт, не более | 75 |
| Удельная мощность рабочего режима, Вт/см ² , не более | 0,0116 |
| Годовое энергопотребление, кВт ч/год | 85 |
| Вход антенны | 75 Ом, коаксиальный |
| Принимаемые стандарты изображения и звука | DVB-T/T2, DVB-C, NTSC, PAL, SECAM, DK, BG, L |
| Панель LCD: - соотношение сторон - размер экрана, см (дюймы), не менее - видимая область экрана, мм, не менее - разрешение, пикселей, не менее - угол обзора в горизонтальной/вертикальной плоскости, град., не менее - яркость, кд/м ² , не менее - контрастность, не менее - отклик, мс, не менее | 16:9 108 (43) 941x529 1920x1080 178/178 200 4000:1 6,5 |
| Внешние соединители | HDMI, USB, CI, COAXIAL, EARPHONE, RJ45, AV IN |
| Максимальная выходная мощность канала звукового сопровождения, Вт, не менее | 2x7 |
| Габаритные размеры, мм, не более | 967x225x598 |
| Масса, кг, не более | 6,5 |
| Условия эксплуатации: - рабочая температура, °С - рабочая влажность, % - атмосферное давление, кПа | от 10 до плюс 35°С; не более 80% (при температуре 25°С); от 86 до 106 кПа (от 650 до 800 мм рт. ст.) |



Технические характеристики, приведенные в таблице 1 – справочные и не могут служить основанием для претензий. Технические характеристики могут отличаться от приведенных вследствие модификации изделий.

ДОПОЛНИТЕЛЬНЫЕ ПАРАМЕТРЫ И ХАРАКТЕРИСТИКИ

- Операционная система не ниже Android 11.0.
- Внутренняя память 8 Гб.
- Управление различными функциями телевизора с помощью пульта дистанционного управления (далее – пульт ДУ).
- Система меню обеспечивает удобное управление всеми функциями телевизора.
- Подключение различных внешних устройств (видеомагнитофон, видеоприставка, проигрыватель DVD дисков, компьютер, внешние устройства с флэш-памятью) посредством разъемов типа HDMI, USB, RJ45, CI slot, COAXIAL out, EARPHONE, AV IN (mini).
- Подключение дополнительной аудиоаппаратуры через разъем HDMI с функцией ARC.
- Прием программ цифрового наземного/кабельного телевидения стандартов DVB-T/DVB-T2/DVB-S форматов MPEG-2 MP@HL, MPEG-4 AVC/H.264/H.265.
- Воспроизведение файлов мультимедиа различных форматов.
- Эффективная схема питания телевизора не требует дополнительных внешних устройств стабилизации при изменениях напряжения питания в пределах от 220 до 240 В.
- Процессор управления и обработки сигнала обеспечивает:
 - ◆ автоматический и ручной поиск телевизионных каналов;
 - ◆ точную настройку на канал;
 - ◆ сортировку программ, блокировку программ;
 - ◆ выбор языка меню;
 - ◆ выключение телевизора в дежурный режим через заданный промежуток времени или после пропадания телевизионного сигнала;
 - ◆ включение/выключение звука;
 - ◆ поочередное включение одной из двух выбранных программ;
 - ◆ выбор формата просмотра;
 - ◆ фиксированные предустановки изображения и звука;
 - ◆ родительский контроль доступен в режиме цифрового телевидения (далее – DTV);
 - ◆ запись на флеш-карту (в режиме DTV);
 - ◆ прием текстовой информации (далее телетекст);
- Подключение к локальной сети или сети интернет с помощью проводного или беспроводного подключения;
- Возможность воспроизведение онлайн радио, музыки и фильмов из интернета;
- Установка и запуск приложений для операционной системы Android.

ВКЛЮЧЕНИЕ И ВЫКЛЮЧЕНИЕ ТЕЛЕВИЗОРА

Подключите сетевую вилку к розетке сети переменного тока. Индикатор состояния телевизора должен засветиться красным цветом.

Нажмите кнопку «» на пульте ДУ или кнопку «POWER» на панели управления. Индикатор состояния телевизора должен погаснуть, через 5-10 секунд телевизор перейдет в рабочий режим. Для выключения телевизора на непродолжительное время (дежурный режим) нажмите кнопку «POWER» / «». Индикатор состояния телевизора должен засветиться красным цветом.

Для выключения телевизора на продолжительное время нажмите кнопку «POWER» / «», отключите вилку сетевого шнура от розетки сети, при этом индикатор состояния телевизора через 5-20 с должен погаснуть.

ВНИМАНИЕ: для предотвращения функциональных сбоев в работе телевизора не включайте его повторно в сеть до полного отсутствия свечения индикатора состояния телевизора!

НАЗНАЧЕНИЕ РАЗЪЕМОВ ДЛЯ ВНЕШНИХ ПОДКЛЮЧЕНИЙ



AV IN

AV IN – разъем для подключения сигнала от внешних видео устройств;

ANT



ANT / RF – разъем для подключения антенны;

COAXIAL



COAXIAL – разъем типа coaxial для подключения внешних устройств обработки цифрового звука;

HDMI



HDMI – цифровой интерфейс для одновременной передачи несжатого видеоизображения и сигналов звукового сопровождения от внешнего устройства к телевизору;

USB



USB 2.0 – разъемы типа USB 2.0 для подключения внешних устройств;



EARPHONE – разъем для подключения наушников;

RJ45



LAN RJ45 – разъем для подключения к сети интернет;

PCMCIA



PCMCIA / CI – разъем для подключения модуля условного доступа (модуль предоставляется оператором телевизионных сетей для доступа к закрытым каналам на платной основе);

ПРИМЕЧАНИЕ: расположение и название разъемов на телевизоре может отличаться в зависимости от модели телевизора. У некоторых моделей могут отсутствовать некоторые разъемы.

Управление телевизором

Управление телевизором осуществляется как кнопками панели управления, так и пультом дистанционного управления (далее – ПДУ).

Пульт дистанционного управления

- Используйте ПДУ на расстоянии не более 5 м от телевизора.
- Убедитесь в отсутствии препятствий между телевизором и ПДУ.
- Не подвергайте ПДУ ударам и воздействию жидкостей.
- На работу ПДУ может влиять яркий свет.

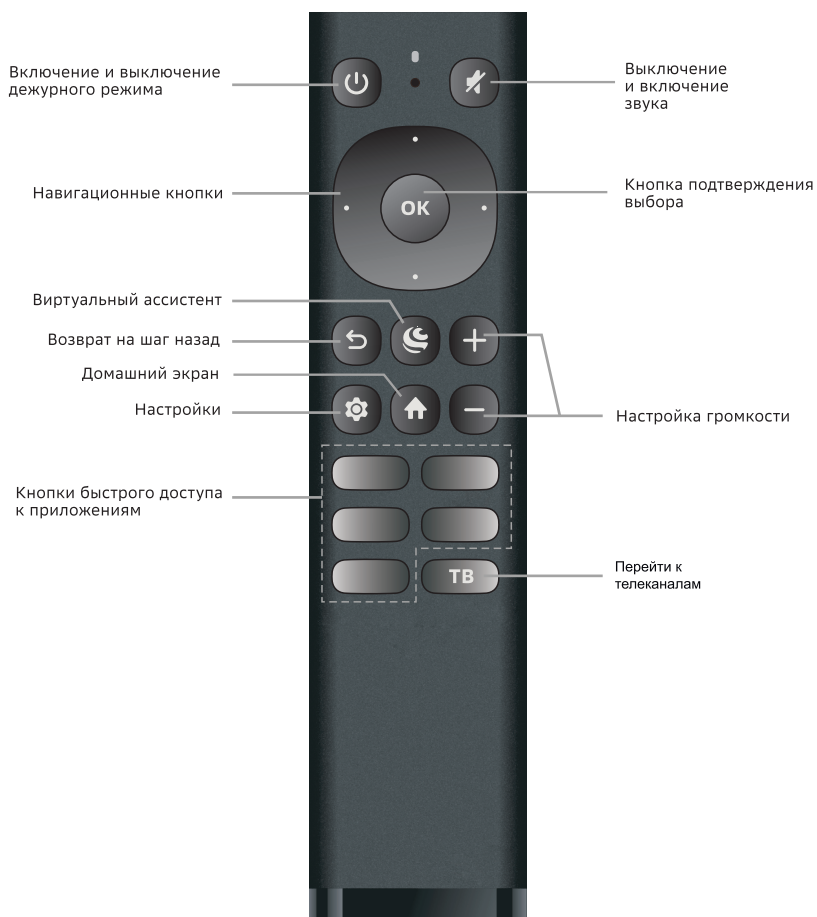

Вид пульта на рисунке представлен условно. Расположение кнопок изображено схематически и может отличаться в зависимости от модели.

Установка батареек

1. Снимите крышку отделения для батареек на задней панели ПДУ.
 2. Установите 2 щелочные батарейки (типа AAA, LR03).
Соблюдайте полярность установки батареек (значки (+) и (-)) внутри отсека.
 3. Сдвиньте крышку батарейного отсека.
 - Неправильное использование батарей питания (перезаряжаемых батарей, вместе батарей различных типов, а также старых и новых) может вызвать утечку электролита и вследствие этого коррозию ПДУ. При утечке электролита тщательно протрите тканью отделение для батарей и замените батареи питания.
 - Извлекайте батареи, если не предполагается использовать ПДУ длительное время. Также извлекайте разряженные батареи.
- ⚠ Батареи (отсеки для батарей или установленные батареи) не должны подвергаться чрезмерному нагреву от солнечного света, огня или подобных источников.
- При утилизации негодных батарей соблюдайте требования по охране окружающей среды, принятые в вашей стране. Использованные батареи не должны выбрасываться вместе с бытовыми отходами. Сдавайте их в специальные контейнеры.
- У вас есть возможность подключить пульт к телевизору через Bluetooth. Это необходимо для взаимодействия с виртуальными ассистентами.
- Чтобы избежать помех, в стандарте Bluetooth предусмотрено сложное скачкообразное изменение частоты. Наличие же вблизи устройств, которые излучают радиоволны в диапазоне 2,4 ГГц (Wi-Fi, микроволновые печи и другие устройства), могут вызвать проблемы связи. В таких случаях Bluetooth-соединение часто работает с задержками.

Первое включение телевизора



activation.sber.ru

У меня iPhone

1. Подключите телевизор к розетке
2. На сайте activation.sber.ru выберите Салют ТВ и авторизуйтесь
3. Следуйте инструкциям для ручной настройки устройства и получите код активации
4. Введите код активации в поле на сайте activation.sber.ru



sberdevices.ru/app

У меня Android

1. Подключите телевизор к розетке
2. Следуйте инструкциям на экране телевизора
3. Установите приложение по ссылке sberdevices.ru/app

Ввод кода необходим для активации виртуального ассистента и в дальнейшем для более полного использования функциональных возможностей телевизора.

Если возникли проблемы с приложением, воспользуйтесь веб-активацией.

Выключение или перезагрузка телевизора

Чтобы перевести телевизор в дежурный режим или вывести его из этого режима, нажмите кнопку  на пульте или корпусе.

Для перезагрузки телевизора нажмите и удерживайте кнопку  — на экране отобразится предложение перезагрузить устройство.

Домашний экран



Внешний вид домашнего экрана, символы разделов, надписи в меню при обновлении прошивки телевизора могут меняться. Управляйте телевизором в соответствии с фактическим внешним видом

Ассистент Салют

Ассистент Салют – виртуальный помощник, который под ходит именно вам. Он включает в себя сразу три непово римых характера: интеллигентный Сбер, жизнерадостная Джой и педантичная Афина.

Чтобы выбрать, с кем общаться, нажмите кнопку  на пульте, затем отпустите её и скажите «Позови Джой», «Позови Сбер» или «Позови Афины». Говорите с ассистен том как с человеком: попросите помочь в чём-то, задайте вопрос или просто поболтайте.

Ассистент постоянно учится новому и уже умеет многое.

Например, он может:

- найти нужную информацию;
- поставить будильник, таймер;
- подсказать точное время в разных городах;
- включить фильм или музыку;
- найти рецепт и помочь с готовкой;
- подсказать курс валют;
- поддержать разговор.

Чтобы узнать больше о возможностях ассистента, нажмите  на пульте и спросите «Что ты умеешь?».

Подробнее читайте на сайте salute.sber.ru

Использование виртуального ассистента осуществляется в соответствии с пользовательским соглашением:

salute.sber.ru/salute_terms

Использование мобильного приложения осуществляется в соответствии с пользовательским соглашением:

sberdevices.ru/legal/license_mobile

Использование магазина приложений осуществляется в соответствии с условиями использования:

sberdevices.ru/legal/smartmarket_terms

Информация об обязательном подтверждении соответствия — на сайте sberdevices.ru/help/certificates



Домашний экран

На домашнем экране представлен всевозможный контент — фильмы, сериалы, видео, телепрограммы, приложения.

Если вы не нашли видео в предложенной галлее, то можете попросить ассистента включить его, нажав на кнопку . Например:

- Включи фильм «Карнавал».
- Найди российские комедии 60-х.
- Поставь на паузу.
- Назад на минуту .
- Продолжи воспроизведение.
- Вперёд на 10 минут.

Чтобы вручную найти фильм и управлять им:

1. На домашнем экране перейдите в раздел .
2. Введите название фильма или нажмите карточку с подборками на экране.
3. Для просмотра фильма нажмите **OK**. Откроется карточка фильма, где вы можете выбрать в каком онлайн-кинотеатре его посмотреть. Во время просмотра нажмите **OK** на пульте: откроется меню управления. Перематйте фильм или нажмите , если хотите поставить его на паузу или изменить качество видео и скорость просмотра.

Для просмотров фильмов и сериалов нужна подписка.

ТВ-каналы

В телевизоре доступны цифровые телеканалы от Смотрёшки и 24ТВ — чтобы смотреть телепередачи, не обязательно подключаться к кабельному телевидению или настраивать антенну. Для просмотра интернет-каналов может понадобиться подписка.

Каналы можно включить и вручную:

1. Перейдите в раздел .
2. Выберите нужный канал или программу и нажмите на него.
3. При первом запуске выберите удобный для вас сервис.

Чтобы переключать каналы, используйте навигационные кнопки на пульте или активируйте ассистента и попросите:

«Включи телеканал Домашний».



Изменить сервис для просмотра телеканалов

1. На домашнем экране  нажмите  и перейдите в **Настройки устройства**. Выберите  и нажмите **Запуск ТВ-каналов голосом**.
2. Выберите нужный сервис и нажмите **OK** — теперь приложение этого сервиса будет использоваться для просмотра ТВ по умолчанию.
3. Нажмите **Запустить приложение** и, если оно ещё не установлено на устройство, загрузите его.



Во время просмотра каналов зажмите кнопку  на пульте, чтобы перейти в меню **Настройки** и изменить параметры изображения или звука.



Каталог приложений и игр

В телевизоре доступны десятки приложений: для игр, музыки, образования, здоровья, покупок и других занятий. Чтобы запустить нужное приложение, перейдите в раздел . Или нажмите  на пульте, скажите «Запусти...» и добавьте название приложения или игры.

Если подходящей игры на телевизоре не нашлось, найдите её через поиск:

1. На домашнем экране выберите .
2. Напишите запрос в поисковой строке, чтобы найти нужную игру или приложение.
3. Листайте вниз до раздела **Приложения и игры из интернета**.
4. Нажмите по нужной карточке и вы автоматически перейдёте в браузер, откуда можно скачать приложение.
5. Найдите кнопку скачивания и нажмите на неё.
6. Приложение появится в разделе **Каталог приложений** .

Чтобы найти приложение или игру голосом, нажмите  на пульте, скажите «Найди...» и название приложения.

Музыка

Нажмите  и попросите ассистента включить нужный трек, альбом или плейлист:

- Включи джаз.
- Включи The Beatles.
- Поставь на паузу.
- Продолжи воспроизведение.
- Назад на минуту.
- Вперёд на 30 секунд.
- Следующий трек или предыдущий трек.
- Лайк или дизлайк.

Радио

В телевизоре доступны трансляции десятков радиостанций. Чтобы послушать нужную, нажмите , скажите «Включи радио...» и название радиостанции. Или посмотрите весь список, для этого скажите «Включи радио».

Будильники и таймеры

На телевизоре можно создать до 20 будильников и до 20 таймеров. Они работают, даже если дома пропадёт интернет — главное, чтобы телевизор был подключён к розетке.

Создать будильник

1. Нажмите  на пульте и скажите ассистенту «Покажи будильники» — он откроет нужный экран.
2. На вкладке **Будильники** нажмите **Добавить будильник**.
3. Выберите время срабатывания — будильник запустится, когда это время наступит в течение следующих 24 часов.
4. Если будильник должен сработать в какую-то дату или регулярно в определённые дни недели, нажмите **Повтор или дата** и настройте расписание:
 - Чтобы будильник разово сработал в конкретный день, в правом верхнем углу нажмите Дата и выберите день и месяц, когда будильник сработает.
 - Чтобы будильник регулярно работал в определённые дни недели, в правом верхнем углу нажмите День недели и отметьте нужные дни.

Создать таймер

1. Нажмите  на пульте и скажите ассистенту «Покажи таймеры» — он откроет нужный экран.
2. На вкладке **Таймеры** нажмите **Добавить таймер**.
3. Выберите время обратного отсчёта и нажмите **Установить**.

Создать будильник или таймер можно и голосом. Нажмите  на пульте и попросите ассистента создать будильник или запустить таймер

Файлы с USB-носителя

1. Откройте раздел  и выберите **Файлы**.
2. Выберите USB-накопитель, затем выделите нужный файл и нажмите кнопку **OK** на пульте.

Некоторые файлы с USB-накопителей могут не воспроизводиться или воспроизводиться некорректно из-за особенностей их записи или кодирования.

Умный дом

Умный дом — это лампочки, розетки и другие совместимые устройства, которыми можно управлять удалённо: из соседней комнаты или с работы. Эти устройства умеют включаться и выключаться по команде, менять режимы работы, создавать группы совместного пользования, запускаться по таймеру и много чего ещё.

Чтобы перейти к вашим умным устройствам или посмотреть, какие они бывают, нажмите  на пульте и скажите: «Открой умный дом». Или перейдите в раздел через интерфейс:

1. На домашнем экране выберите .
2. Найдите и откройте карточку **Умный дом**.

Чтобы управлять техникой, просто попросите ассистента. Например, вот так:

- Салют, выключи розетку с вентилятором.
- Салют, включи свет в спальне завтра в 7 утра.
- Салют, сделай яркость в гостиной на 50 %.
- Салют, закрой левую сторону шторы.
- Салют, какой уровень влажности в детской?

Детская комната



Контент для юных пользователей собран в специальном разделе – детской комнате. Эта комната наполняется нами вручную – ребёнок будет в ней в безопасности и не столкнётся ни с чем взрослым или неприятным. Чтобы открыть детскую комнату, на домашнем экране выберите и нажмите «Детская комната» .

Открыть детский раздел можно и с помощью голосовой команды: активируйте ассистента, скажите «Запусти детскую комнату» и выберите что-нибудь интересное. Или сразу попросите ассистента включить нужный сервис, запустить игру или ответить на вопрос. Например:

- Мне скучно
- Включи мультфильм «Простоквашино»
- Что нарисовать?
- Как хамелеоны меняют цвет?
- Как звучит тромбон?



Настройки

Вызвать настройки можно двумя способами:

- На домашнем экране нажать .
- Находясь на любом экране, нажать  и удерживать кнопку на пульте. Эта опция позволяет менять любые настройки параллельно другим действиям с телевизором.

Подключить пульт или другое Bluetooth-устройство

1. На домашнем экране телевизора нажмите  и выберите **Пульты и аксессуары** → **Добавить устройство**.
2. Поднесите устройство к телевизору на расстояние не больше 50 см. Затем переведите его в режим подключения – о том, как это сделать, читайте в инструкции к устройству.

Если вы подключаете пульт от телевизора, нажмите кнопки   и держите их пока индикатор не замигает красным.

3. В списке доступных для подключения устройств выберите нужное и нажмите **ОК**.

Обновить прошивку

Телевизор обновляет прошивку автоматически. Если вышла новая версия, он со временем загрузит и установит её. Для обновления прошивки телевизор должен быть включён и подключён к интернету.

Чтобы узнать текущую версию прошивки:

1. На домашнем экране телевизора нажмите  и выберите **Настройки устройства**.
2. Откройте пункт **Об устройстве**. Версия прошивки отображается в поле **Сборка**.

Найти каналы

1. На домашнем экране телевизора нажмите  и выберите **Настройки устройства** → **Каналы** и нажмите **ОК**.
2. Перейдите к поиску каналов и выберите, какой сигнал нужно сканировать: эфирной антенны, кабельного ТВ или спутника.
3. Начните поиск каналов и дождитесь завершения сканирования. В зависимости от выбранного сигнала включите для поиска всех каналов **Автосканирование** или **Спутниковое сканирование**. Для добавления какого-либо канала — **Сканирование вручную** или **Ручная настройка спутников**. При ручном поиске каналов необходимо ввести дополнительные параметры поиска.
При поиске спутниковых каналов в строке **Тип спутника** должна быть выбрана одна из опций: **Предустановка** (настройка на каналы предустановленных операторов спутникового телевидения см. строку **Поставщик**) или **Общие положения** (настройка на каналы нужного вам спутника).
4. Чтобы посмотреть телеканал, нажмите кнопку  на пульте, скажите «Включи...» и название канала.

Каналы можно включить и вручную:

1. На домашнем экране выберите **Эфирное ТВ**, нажмите кнопку **ОК**. Включится режим просмотра каналов вещательного телевидения.
2. Нажмите кнопку **ОК** или кнопку  один раз, чтобы включить панорамный список каналов. Переместите курсор вверх и установите его на нужный пункт: **Кабель, Спутник, Антенна**.

Для просмотра кодированных каналов в слот CI телевизора должен быть вставлен **СА-модуль**, предоставленный оператором телевидения:

1. Длительно нажмите кнопку  на ПДУ.
2. В пункте **ViewRight CAM** меню **Настройки устройства** просмотрите информацию об используемом **СА-модуле**.

Во время просмотра каналов зажмите кнопку  — откроется меню **Настройки**, в котором можно изменить параметры изображения и звука. Для переключения каналов используйте навигационные кнопки на пульте.

При наличии в канале информации о звуковых дорожках или субтитрах, во время просмотра канала нажмите кнопку **OK** один или два раза и выберите нужную вам опцию. Подробнее о поиске каналов читайте в справке: sberdevices.ru/help/tv

Настроить дату и время

1. На домашнем экране телевизора нажмите , выберите **Настройки устройства** и нажмите **OK**.
2. Откройте пункт **Дата и время**.
3. Измените настройки:
 - Если хотите управлять настройкой даты и времени вручную, откройте меню Автоопределение и выберите опцию Отключить. В пунктах Установить дату и Установить время введите правильные значения.
 - Для автоматического определения даты и времени через интернет, в меню Автоопределение включите опцию Использовать время сети. Убедитесь, что время отображается для вашего часового пояса. Если нет, то в пункте **Выбрать часовой пояс** выберите нужный.

Изменить настройки экрана

1. На домашнем экране телевизора нажмите , и выберите **Изображение**.
2. Откройте пункт **Режим изображения** и выберите один из предустановленных режимов. Лучше использовать режим, предназначенный для того типа видео, который вы чаще всего смотрите: спорт, фильм и т.д.
 - Если ни один из предустановленных режимов не подошёл, в пунктах Подсветка, Яркость, Контрастность, Цвет, Оттенок и Чёткость меню Изображение установите нужные вам характеристики вручную.
 - В пункте Цветовая температура выберите оттенок цвета, который будет накладываться на изображение. Как правило, лучше всего изображение выглядит со стандартной или тёплой температурой цвета. Изменяя регулировки в пунктах красного, зелёного и синего цветов, можете подстроить изображение в соответствии со своими пожеланиями.
3. Включите любимый канал, фильм или сериал, и убедитесь, что настройки подошли и изображение нравится.

Заново подключить к интернету

Если телевизор подключается к интернету с помощью кабеля:

1. Выключите телевизор.
2. Отсоедините кабель, а затем снова вставьте его в разъём RJ45 и включите телевизор. Телевизор подключится к интернету автоматически.

Если телевизор нужно подключить к Wi-Fi:

1. На домашнем экране телевизора нажмите , откройте меню **Сеть и интернет**.
2. В разделе **Показать доступные сети** выберите сеть, к которой хотите подключиться.
3. Введите пароль от сети.

Изменить настройки изображения

1. В пункте **Масштаб изображения** выберите нужный вам формат экрана.

2. При настройке изображения, вы не сразу увидите изменения, так как они применяются только к видеоконтенту. Поставьте фильм на паузу и нажмите кнопку  — откроется меню, в котором можно поменять настройки изображения. После этого вернитесь в режим просмотра и снимите фильм с паузы.

Пункт **Настройки по умолчанию** сбрасывает все введённые настройки изображения и возвращает к заводским установкам.

Изменить настройки звука

1. На домашнем экране телевизора нажмите , откройте меню **Звук**.
2. Откройте пункт **Стиль звука** выберите один из предустановленных режимов. Лучше использовать режим звука под конкретный тип видео, который вы чаще всего смотрите.
3. Если ни один из предустановленных режимов не подошёл, вернитесь в меню настройки звука и установите нужные характеристики вручную: баланс, объёмный звук, эквалайзер и др.

Если при подключении внешнего устройства к цифровому аудиовыходу телевизора, видео и звук не синхронизированы, в пункте **Задержка SPDIF** настройте регулировку задержки звука.

Пункт **Настройки по умолчанию** сбрасывает все введённые настройки звука и возвращает к заводским установкам.

Настроить таймер заставки

Она будет включаться, если вы не будете взаимодействовать с телевизором какое-то время (не нажимать кнопки на пульте или кнопки панели управления):

1. На домашнем экране телевизора нажмите  и выберите **Настройки устройства**.
2. Откройте пункт **Заставка**.
3. В пункте **Включать заставку** выберите время, после которого на экране телевизора будет включаться заставка.

Настроить автовыключение

1. На домашнем экране телевизора нажмите  и выберите **Настройки устройства**.
2. В пункте **Включить спящий режим** выберите время, после которого телевизор будет переключаться в дежурный режим, если вы не взаимодействовали с телевизором какое-то время (не нажимали на кнопки на пульте или кнопки панели управления).

Режимы **Заставка** и **Автовыключение** в режиме просмотра каналов вещательного телевидения не работают.

Функция СЕС

1. На домашнем экране телевизора нажмите , выберите **Настройки устройства**.
2. Выберите пункт **HDMI**.

Функция СЕС по умолчанию включена и позволяет управлять пультом от телевизора работой внешних устройств, подключённых к HDMI-входам телевизора.

В пунктах меню HDMI активировано выполнение следующих функций:

- Автоматически отключать внешнее устройство при отключении телевизора;
- Автоматически включать телевизор – включать телевизор при включении внешнего устройства.

Вы можете выбрать внешнее устройство, из подключённых к телевизору по HDMI, – для этого установите курсор на строку **Список устройств СЕС** и откройте меню.

Вернуть заводские настройки

После сброса настроек, на телевизоре не останется никаких персональных данных и настроек. Всё займёт не больше 10 минут.

Чтобы сбросить настройки:

1. На домашнем экране телевизора нажмите  и выберите **Настройки устройства**.
2. Найдите пункт **Сброс** и нажмите на него.

Найти информацию об устройстве

1. На домашнем экране телевизора нажмите  и выберите **Настройки устройства**.
2. В пункте **Об устройстве** можно получить информацию о серийном номере и сборке телевизора, а также контактную информацию для связи со службой поддержки.

Возможные проблемы и их решения

Таблица 2

| ВОЗМОЖНАЯ НЕИСПРАВНОСТЬ | | СПОСОБ УСТРАНЕНИЯ |
|---|-------------|---|
| ИЗОБРАЖЕНИЕ | ЗВУК | |
| Отсутствует | Отсутствует | Вставьте вилку сетевого шнура в розетку Произведите настройку телевизора на программы Отрегулируйте контрастность, яркость и громкость |
| Нормальное | Отсутствует | Включите или отрегулируйте громкость Установите необходимый стандарт звука |
| Двойное изображение | Нормальный | Сориентируйте антенну, проверьте подключение антенного штекера к телевизору |
| Радиопомехи | С шумами | Убедитесь в отсутствии помех, создаваемых электрооборудованием и радиотелефоном. Отключите мешающие приборы |
| Помеха типа «снег» | С шумами | Проверьте подключение антенного штекера к телевизору |
| Нет цвета | Нормальный | Отрегулируйте насыщенность изображения, измените систему цветности |
| Нет управления с пульта ДУ | | Направьте пульт ДУ на панель управления телевизора Управляйте с расстояния не более шести метров от экрана телевизора Устраните препятствие между телевизором и пультом ДУ Замените одновременно оба элемента питания, соблюдая полярность установки |
| Отсутствует подключение модуля CI | | При первом подключении модуля CI синхронизация с телевизором может занять 10 и более минут, при последующих подключениях – 30 и более секунд |
| При воспроизведении с USB-носителя есть изображение, звук отсутствует | | Видеофайл содержит аудиотрек с неподдерживаемым стандартом звука. Выберите другую звуковую дорожку. |

ТЕХНИЧЕСКОЕ ОБСЛУЖИВАНИЕ

Система менеджмента качества проектирования, производства и обслуживания бытовой радиоэлектронной аппаратуры, бытовых электрических приборов, оборудования информационных технологий соответствует требованиям СТБ ISO 9001 - 2015.

Таблица 3

| Максимальное допустимое количество дефектов: | Количество дефектных точек |
|--|----------------------------|
| Постоянно светлые | 0 |
| Постоянно темные | не более 6 |
| Всего темных и светлых | не более 6 |
| Смежных пар | 0 |

В таблице приведено максимально допустимое количество и типы дефектных пикселей, которые могут присутствовать на ЖК-панели телевизора. Если Вы увидите большее количество дефектных пикселей, Вы можете заявить о неисправности в рамках гарантийных обязательств Изготовителя. Для этого необходимо обратиться в любой авторизованный сервисный центр.

Утилизацию телевизора производят в соответствии с законодательством и требованиями региональных органов власти.

ИНФОРМАЦИЯ ОБ ИЗГОТОВИТЕЛЕ

Изготовлено в Республике Беларусь.

ИЗГОТОВИТЕЛЬ:

Производственное унитарное предприятие
«Н-ТВи»

Адрес: Республика Беларусь, 220014, г. Минск,
пер. С.Ковалевской, 62, к. 16.

УНП 191055812, ОКПО 37820258

Тел.: +375 17 226 3601, факс.: +375 17 303 7607

e-mail: info@h-tv.by; www.h-tv.by

ГАРАНТИЙНЫЙ ТАЛОН

При соблюдении правил эксплуатации, изложенных в настоящем Руководстве по эксплуатации, **срок службы телевизора составляет 2 года** со дня продажи через розничную торговую сеть. Если дату продажи установить невозможно, то срок службы исчисляют со дня изготовления телевизора. В течение этого времени изготовитель обеспечивает потребителю возможность использования товара по назначению, а также выпуск и поставку запасных частей в торговые и ремонтные предприятия. **Гарантийный период обслуживания 1 год** с момента покупки (при наличии чека торговой организации).

Гарантийные обязательства не действуют, если неисправность явилась следствием нарушения инструкции по эксплуатации, механического воздействия, нарушения пломбировки (если такая предусмотрена), проникновения влаги, неквалифицированного вмешательства, ремонта в неавторизованных сервисных центрах, форс-мажорных обстоятельств.

После осуществления ремонта в случаях, указанных выше, гарантийные обязательства прекращаются.

Наименование товара _____

Серийный номер _____

Дата продажи: _____

Подпись продавца
(без печати недействительна)

МП

**Гарантийный срок хранения – 18 месяцев с даты изготовления телевизора.
Дата изготовления указана на упаковке.**



