



EVOLUTION

РУКОВОДСТВО ПО ЭКСПЛУАТАЦИИ

Телевизор

WOSQ50MR1SBUHD

WOSQ55MR1SBUHD

WOSQ65MR1SBUHD

WOSQ75MR1UHD

Уважаемые покупатели!

Благодарим Вас за покупку продукции торговой марки «Evolution». Мы рады предложить Вам изделия, разработанные и изготовленные в соответствии с высокими требованиями к качеству, функциональности и дизайну.

Перед началом эксплуатации прибора внимательно прочитайте данное руководство, в котором содержится важная информация, касающаяся Вашей безопасности, а также рекомендации по правильному использованию прибора и уходу за ним.

Позаботьтесь о сохранности настоящего Руководства, используйте его в качестве справочного материала при дальнейшем использовании прибора.

СОДЕРЖАНИЕ

Технические характеристики	2
Комплектация	3
Меры безопасности	3
Перед первым использованием	4
Схема установки опоры	4
Установка на подставку	5
Подключение антенны	5
Схема пульта дистанционного управления	6
Подключение пульта дистанционного управления	7
Использование пульта дистанционного управления	7
Подключение внешних устройств	9
Работа с функциями телевизора с помощью голосового управления	10
Где искать подробное Руководства пользователя на телевизоре	11
Очистка и обслуживание	12
Устранение неполадок	12
Хранение, транспортировка, реализация	13
Утилизация	13
Условия гарантии	13
Гарантийный талон	15
Лицензии	16

ТЕХНИЧЕСКИЕ ХАРАКТЕРИСТИКИ

Модель	Диагональ	Технология	Разрешение экрана	Мощность	Мощность динамиков	Яркость панели	Рабочая температура/влажность	Номинальное напряжение/ Номинальная частота
WOSQ50MRISBUHD	50"	QLED	3840*2160	130Вт	20Вт (Саундбар)	250кд/м2	0-45 °С/10%-90%	100-240 В- 50-60 Гц
WOSQ55MRISBUHD	55"	QLED	3840*2160	150Вт	20Вт (Саундбар)	260кд/м2	0-45 °С/10%-90%	100-240 В- 50-60 Гц
WOSQ65MRISBUHD	65"	QLED	3840*2160	180Вт	20Вт (Саундбар)	280 кд/м2	0-45 °С/10%-90%	100-240 В- 50-60 Гц
WOSQ75MRIUHD	75"	QLED	3840*2160	320Вт	20Вт	320 кд/м2	0-45 °С/10%-90%	100-240 В- 50-60 Гц



Изображения внешнего вида и соответствующие характеристики, представленные в данном руководстве, приведены только для справки и могут отличаться от реального изделия.
Компания оставляет за собой право вносить изменения без предварительного уведомления.

КОМПЛЕКТАЦИЯ

Телевизор - 1 шт.

Руководство по эксплуатации - 1 шт.

Боковые ножки - 2 шт.

Пульт дистанционного управления
Magic Remote (MR20) - 1 шт.



Батарейки в комплект не входят!

МЕРЫ БЕЗОПАСНОСТИ

1. Прибор не предназначен для использования лицами (включая детей) с пониженными физическими, сенсорными или умственными способностями или при отсутствии у них жизненного опыта или знаний, если они не находятся под присмотром или не проинструктированы об использовании прибора лицом, ответственным за их безопасность. Дети должны находиться под присмотром для недопущения игр с прибором.

2. Не используйте прибор в случаях обнаружения падения, очевидного повреждения, ненормальной работы или повреждения шнура питания. В этих случаях не включайте устройство и своевременно отправьте его в авторизованный сервисный центр компании Evolution.

3. Напряжение питания сети должно соответствовать номинальному напряжению данного прибора. Если напряжение питания не соответствует требованиям, связывайтесь с продавцом и не используйте прибор.

4. Штепсельная вилка должна быть удалена из

штепсельной розетки перед чисткой или обслуживанием прибора.

5. При отключении питания не тяните шнур питания. Следует отсоединить вилку розетки путем вытягивания пластиковой части вилки.

6. В случае повреждения шнура питания необходимо провести замену производителем, его ремонтным отделом или специальным персоналом аналогичных отделов во избежание опасности.

7. Не прикасайтесь к прибору и шнуру питания мокрыми руками. Прибор не должен быть подвергнут воздействию капель или брызг. Никакие емкости с жидкостями, такие как, например, вазы, не должны быть установлены на или рядом с прибором.

8. Запрещено погружать прибор в воду.

9. Не допускается размещение на приборе каких-либо источников открытого пламени, например, свечей. Необходимо обратить внимание на параметры окружающей среды в местах расположения.

10. Не допускается перекрытие вентиляционных отверстий такими предметами, как, например, газеты, скатерти, занавески и тому подобное, что препятствует нормальной вентиляции прибора.

11. Соблюдайте минимальное расстояние 10 см вокруг прибора для обеспечения необходимой вентиляции.

12. Не устанавливайте телевизор вблизи источников тепла, таких как батареи центрального отопления, тепловые радиаторы, обогреватели, печи или другие устройства (включая усилители), генерирующие тепло.

13. При установке на стене во избежание повреждения надежно закрепите прибор в соответствии с данным руководством.

14. Во избежание перегрузки линии не используйте

прибор с другими электрическими приборами одновременно.

15. Всегда выключайте прибор и отключайте его от сети питания, когда он не используется.

16. Не оставляйте работающий прибор без присмотра.

17. Используйте только рекомендуемые изготовителем аксессуары.

18. Располагайте провода и кабели, подсоединенные к вашему телевизору, так, чтобы об них нельзя было споткнуться, потянуть или схватить их.

19. Располагайте прибор на ровной и устойчивой поверхности.

20. Во время грозы отключайте кабель питания и антенны во избежание повреждения телевизора в результате выбросов тока. Следите, чтобы люди не находились рядом с кабелем антенны во время грозы.

21. Обращайтесь с пультом осторожно, не роняйте его, не наступайте на него и не допускайте попадания на него жидкости. Избегайте контакта батареек, установленных в пульте, с источниками повышенного тепла, такими как солнечный свет, огонь и т. п.

ПЕРЕД ПЕРВЫМ ИСПОЛЬЗОВАНИЕМ

Перед использованием прочтите все важные инструкции по безопасности. Удалите все упаковочные материалы и рекламные наклейки.

После приобретения устройства выдержите его при комнатной температуре в течение 30 минут, чтобы предотвратить повреждение из-за резкого изменения температуры.

Проверьте комплектность и целостность прибора.

СХЕМА УСТАНОВКИ ОПОРЫ

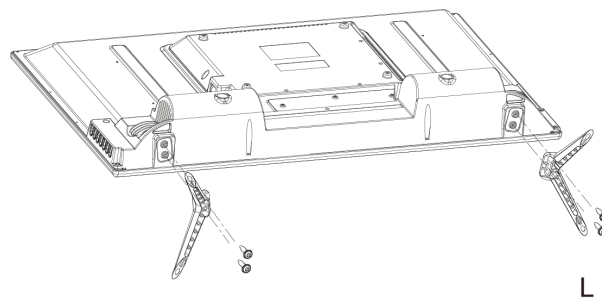

R

L



Обращайте внимание на маркировку "L"/"R" на опоре телевизора, чтобы установить его правильно.

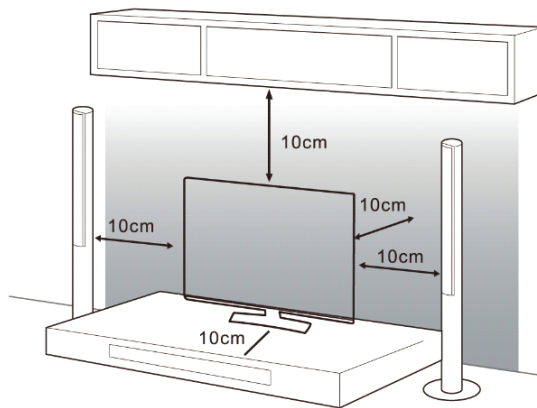

УСТАНОВКА НА ПОДСТАВКУ

1. Поднимите телевизор и установите его на подставке в ровное прямое положение.
2. Оставьте пространство минимум 10 см между стеной и телевизором для надлежащей циркуляции воздуха
3. Не устанавливайте телевизор рядом с источниками нагрева или на них, так как это может привести к возгоранию и другим повреждениям.

МОНТАЖ НА СТЕНЕ

Устанавливайте монтажный кронштейн на следующих поверхностях: стена или потолок из гипсокартона, деревянная стена.

Телевизионный кронштейн устанавливается на высоте не более 2 метров.

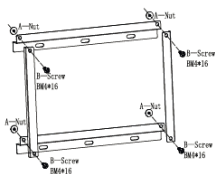

Шаг 1. Закрепите 4 металлические пластины болтами BM4x16

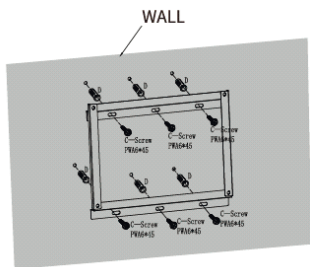

Шаг 2. Надежно прикрепите настенные кронштейны к стене.

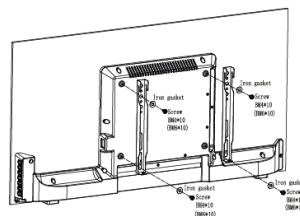

Шаг 3. Прикрепите две другие части кронштейна к телевизору и надежно закрепите болтами.

ПОДКЛЮЧЕНИЕ АНТЕННЫ

Рекомендуется использовать коаксиальный кабель 75 Ом во избежание нарушений, вызванных несоответствием сопротивлений. Кабель антенны не должен быть переплетен с кабелем питания.

При подключении кабельного телевидения вставьте вилку коаксиального кабеля 75 Ом непосредственно в гнездо антенны.

Примечание: периодически проверяйте антенну. При нечетком изображении отключите питание и тщательно проверьте антенну.



Следите, чтобы выходное отверстие было заземлено!

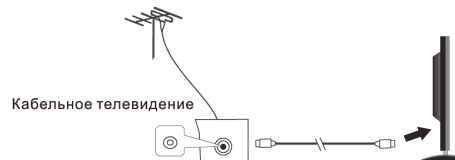

Подключите телевизор к гнезду антенны с помощью кабеля RF (75 Ом).

1. Для использования более 2 телевизоров используйте разделитель сигналов.
2. В случае плохого качества изображения установите усилитель сигнала для улучшения качества изображения.
3. Если подключена антенна и качество изображения плохое, попробуйте отрегулировать антенну в правильном направлении.
4. Кабель и преобразователь для антенны не входят в комплект.
5. Поддерживаемое аудио: MPEG1 layer 1/2, MPEG 2 layer 2, Dolby digital, Dolby digital plus.
6. В регионах, где не поддерживается вещание ULTRA HD, данный телевизор не может непосредственно получать трансляции ULTRA HD (в зависимости от модели).

Подключение спутниковой антенны (только для моделей для спутниковых антенн).

Подключите телевизор к спутниковой антенне или к гнезду спутниковой антенны с помощью спутникового кабеля RF (75 Ом).

СХЕМА ПУЛЬТА ДИСТАНЦИОННОГО УПРАВЛЕНИЯ



Обозначения и расположение кнопок дистанционного управления могут варьироваться в зависимости от модели.

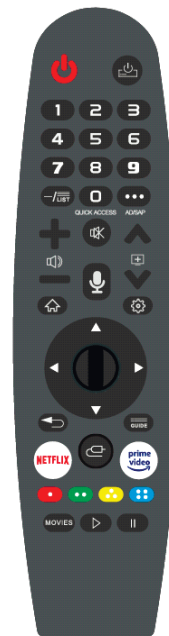

Кнопки со значком # следует нажимать и удерживать (в течение более одной секунды).

- Включение/выключение телевизионной приставки.
- Проверка сохраненных программ.
- Открытие окна редактирования **БЫСТРЫЙ ДОСТУП**.
- Отображение дополнительных кнопок пульта дистанционного управления.
- Голосовое описание содержимого экрана. (Может не поддерживаться на некоторых моделях.)
- Настройка громкости.
- Отключение звука телевизора.
- Открытие меню доступа.
- Смена программ.
- Проверка рекомендуемого содержания (сервис рекомендаций может быть недоступен, в зависимости от страны, в которой вы находитесь). Нажмите и удерживайте кнопку нажатой во время произнесения голосовой команды для использования функции распознавания голоса.
- Открытие главного меню.
- Ранее использованный список.
- Меню быстрых настроек.
- Все настройки.
- Назад.
- Закрытие меню.
- Проверка программы.
- Отображение ранее использованного списка (может не поддерживаться в некоторых моделях).
- Выбор источника входного сигнала.
- Главная панель управления.
- Меню телевизионной приставки (может не поддерживаться в некоторых моделях).
- Запись.

* Работа с функциями телевизора с помощью голосового управления описана ниже в данном Руководстве пользователя

УСТАНОВКА БАТАРЕЕК В ПУЛЬТ ДИСТАНЦИОННОГО УПРАВЛЕНИЯ

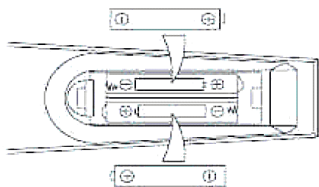

1. Переверните пульт дистанционного управления. Откройте крышку отсека для батареек.
2. Установите две новые щелочные батарейки AA 1,5V, убедитесь, что анод и катод батареек совпадают с отметками - + в отсеке для батареек. В противном случае устройство будет повреждено.
3. Закройте крышку отсека для батареек.

ПОДКЛЮЧЕНИЕ ПУЛЬТА ДИСТАНЦИОННОГО УПРАВЛЕНИЯ

1. Вставьте в пульт батарейки и включите телевизор.
2. Наведите пульт на телевизор и нажмите на колесико на пульте.

Если телевизору не удастся подключиться к пульту, выключите телевизор, снова включите его и попробуйте еще раз.

Пульт дистанционного управления используется в действующем диапазоне приема телевизора. Направьте пульт на инфракрасный приемник экрана и проверьте, чтобы между пультом и телевизором не было помех. В условиях прямого солнечного или искусственного света обычное рабочее расстояние уменьшается.



ИСПОЛЬЗОВАНИЕ ПУЛЬТА ДИСТАНЦИОННОГО УПРАВЛЕНИЯ

1. Подвигайте пультом дистанционного управления влево-вправо или покрутите колесико, указывая пультом на телевизор, и на экране появится курсор. Если Вы двигаете пульт в нужном направлении, туда же будет двигаться курсор.
2. Переместите курсор в нужное положение и нажмите на колесико (кнопка ОК).
3. Если курсор не используется в течение некоторого времени, он исчезает. Если курсор исчез с экрана, подвигайте пультом влево-вправо. Курсор снова появится.

Если Вы нажимаете кнопки “Вверх”, “Вниз”, “Влево” или “Вправо”, курсор исчезнет и пульт будет работать как обычный пульт.

Если курсор плохо реагирует, Вы можете сбросить его, переместив его к краю экрана. Используйте пульт в пределах указанного расстояния (10 метров). Устройство может не реагировать, если превышено рабочее расстояние или если между пультом и телевизором есть какие-либо объекты. При наличии устройств на периферии (беспроводной роутер, микроволновая печь и т. д.) могут возникнуть проблемы коммуникации. Ударты по корпусу могут нарушить работу пульта. При использовании пульта не задевайте им за расположенную рядом мебель, электрооборудование и людей.

ОТКЛЮЧЕНИЕ ПУЛЬТА ДИСТАНЦИОННОГО УПРАВЛЕНИЯ

Нажмите одновременно кнопки  и  и удерживайте их в течение пяти секунд для отключения пульта дистанционного управления от телевизора. Нажатие и удерживание кнопки позволит Вам удалить и отключить пульт дистанционного управления одновременно.

ВКЛЮЧЕНИЕ/ВЫКЛЮЧЕНИЕ ТЕЛЕВИЗОРА

Когда на экране нет изображения и горит красный световой индикатор, телевизор находится в режиме ожидания.

Нажмите кнопку питания на пульте дистанционного управления, индикатор загорится зеленым цветом и на экране появится изображение.

Нажмите кнопку питания на пульте дистанционного управления для перехода в режим ожидания.

РЕЖИМ ЭНЕРГОСБЕРЕЖЕНИЯ И ЗАЩИТЫ

В режиме видео или ПК через несколько минут отсутствия входного сигнала телевизор переходит в энергосберегающий спящий режим (режим ожидания) для экономии энергии и защиты.

ПРОСМОТР ТЕЛЕВИЗИОННЫХ ПРОГРАММ

Подключите кабель питания, нажмите кнопку ПИТАНИЕ для включения телевизора и кнопку ИСТОЧНИК для выбора режима телевизионных каналов

и просмотра телевизионных программ. Выберите канал по номеру программы.

1. Если Вы хотите выбрать программу № 0-9: просто нажмите кнопку с цифрами для ввода номера программы, будет включена выбранная программа; например, выберите программу № 1.

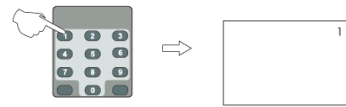

2. Если Вы хотите выбрать программу № 10-99: введите нужный номер канала, например, выберите канал 12.

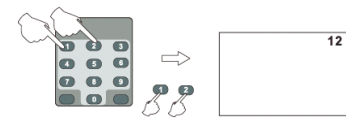

3. Если Вы хотите выбрать программу № 100-100+: введите нужный номер канала, например, выберите канал 100.

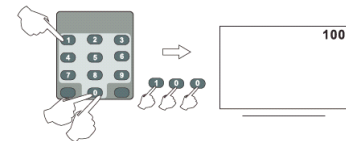

4. Для выбора канала используйте кнопки на панели телевизора. Сначала нажмите кнопки "CH+/-" на пульте дистанционного управления, чтобы перейти в режим выбора канала.

5. Для возврата к предыдущей программе нажимайте кнопки НАЗАД.

6. Для контроля громкости используйте кнопки "VOL+ /VOL-" пульта дистанционного управления.

7. Для выключения звука нажмите кнопку .

8. Нажмите кнопку  на пульте дистанционного управления, и на экране будет показан текущий

номер программы, текущий режим ввода и сопутствующая информация.

ПОДКЛЮЧЕНИЕ ВНЕШНИХ УСТРОЙСТВ (УВЕДОМЛЕНИЯ)

Подключайте различные внешние устройства к телевизору и переключайте режимы ввода для выбора внешнего устройства. Дополнительную информацию о подключении внешних устройств см. в руководстве для соответствующего устройства.

Вы можете подключить такие внешние устройства как: HD-приемник, DVD-проигрыватель, VCR-проигрыватель, аудиосистема, USB-накопитель, ПК, игровое устройство и прочие внешние устройства.

1. Подключение внешних устройств может различаться в зависимости от модели.

2. Подключайте внешние устройства к телевизору независимо от порядка портов телевизора.

3. Если Вы записываете телевизионную программу на DVD или на кассету VCR, подключите телевизионный кабель ввода сигнала к телевизору через записывающее устройство DVD или VCR.

Для получения дополнительной информации о записи см. руководство для подключенного устройства.

4. Для получения информации об эксплуатации см. руководство для внешнего устройства.

5. Если Вы подключаете к телевизору игровое устройство, используйте кабель, входящий в комплект игрового устройства.

6. В режиме ПК могут возникать помехи, связанные с разрешением, диаграммой направленности в вертикальной плоскости, контрастностью или

яркостью. При наличии помех смените выход ПК на другое разрешение, измените частоту обновления на другую частоту или настройте яркость и контрастность в меню PICTURE (ИЗОБРАЖЕНИЕ), пока изображение не станет четким.

7. В режиме ПК некоторые настройки разрешения могут не работать надлежащим образом, в зависимости от графической карты.

8. Если на Вашем ПК проигрывается контент ULTRA HD, видео или аудио может периодически прерываться, в зависимости от работы вашего ПК (в зависимости от модели).

Подключение модуля CI (в зависимости от модели)

Просматривайте зашифрованные (платные) каналы в режиме цифрового телевидения.

1. Проверьте, что модуль CI вставлен в слот для карт PCMCIA в правильном направлении. Если модуль вставлен неправильно, это может привести к повреждению телевизора и слота для карт PCMCIA.



2. Если телевизор не воспроизводит видео и аудио при подключенном модуле CI+ CAM, свяжитесь с оператором наземного/кабельного/спутникового телевидения.

Подключение USB

Некоторые USB-разветвители могут не работать. Если подключенное устройство USB, использующее USB-разветвитель, не работает, подключите его напрямую к порту USB на телевизоре.

Подключение других устройств

Подключайте телевизор к внешним устройствам. Для получения наилучшего качества изображения и звука подключайте внешние устройства к телевизору с помощью кабеля HDMI. Отдельный кабель в комплект не входит.

 →  →  → Общие → Насыщенный цвет HDMI ULTRA HD

- Вкл.: поддержка 4K @ 50/60 Гц (4:4:4, 4:2:2, 4:2:0)
- Выкл.: поддержка 4K @ 50/60 Гц 8 бит (4:2:0)

Если устройство, подключенное к входному порту, также поддерживает функцию "Насыщенный цвет HDMI ULTRA HD"*, ваше изображение может стать более четким. Однако, если устройство ее не поддерживает, она может не работать надлежащим образом. В этом случае подключите устройство к другому порту HDMI или измените настройку функции "Насыщенный цвет HDMI ULTRA HD" телевизора на "Выкл." (Эта функция доступна на определенных моделях, поддерживающих только функцию "Насыщенный цвет HDMI ULTRA HD").

Работа с функциями телевизора с помощью голосового управления

Вы можете легко и быстро переходить к различным функциям телевизора с помощью функции распознавания речи.

1. Нажмите и удерживайте кнопку  на пульте ДУ, а затем произнесите название функции, которую необходимо запустить, или ключевое слово, которое требуется использовать для поиска.

2. Соответствующая функция запускается сразу после того, как Вы отпустите кнопку  после ввода голосовой команды.

Язык меню (Menu Language) необходимо установить как официальный язык страны в **Местоположение** для просмотра правильных результатов поиска. Если **Язык меню (Menu Language)** не установлен как официальный язык, некоторые функции могут быть ограничены.

Чтобы изменить язык, нажмите на пульте , выберите на экране **Все настройки > Общие > Система Язык (Language) > Язык меню (Menu Language)**.

- Языки, доступные для функций распознавания голоса, могут быть изменены в соответствии с Политикой предоставления услуги.

Характеристики услуги могут отличаться в зависимости от модели, также прекратить их работу без специального уведомления пользователей.

Изменить настройки, связанные с распознаванием голоса, или просмотреть функции, доступные для использования с помощью голоса, можно в меню **Все настройки > Общие > Сервис AI > Настройки распознавания голоса/Справка по распознаванию голоса**.

Предупреждения относительно функции распознавания голоса.

Для использования функции распознавания речи требуется Пульт ДУ Magic.

Чтобы использовать все функции распознавания речи, нужно настроить каналы, регион т. д. В противном случае некоторые функции будут недоступны.

Для использования функции распознавания речи

при наличии сетевого подключения необходимо подтвердить своё согласие с условиями использования.

Чтобы управлять цифровой приставкой с помощью функции распознавания голоса, выберите  >

Все настройки > Общие > Устройства->Внешние устройства -> Настройки универсального пульта и настройте универсальный пульт ДУ.

Рекомендуется после произношения команды направлять Пульт ДУ Magic на цифровую приставку. Скорость распознавания речи может различаться в зависимости от характеристик пользователя (громкости голоса, произношения, акцента и скорости речи) и окружающей обстановки (шума и громкости телевизора). Чтобы повысить точность распознавания речи, следует произносить слова медленно и отчетливо достаточно громким голосом на расстоянии около 10 см от микрофона Пульт ДУ Magic.

Если Ваша речь плохо распознаётся, эффективность функции распознавания речи может отличаться от ожидаемой.

Для открытия подробного Руководства пользователя и просмотра описаний каждой функции webOS на Вашем телевизоре необходимо:

Нажмите на пульте ДУ Magic кнопку «Настройки».

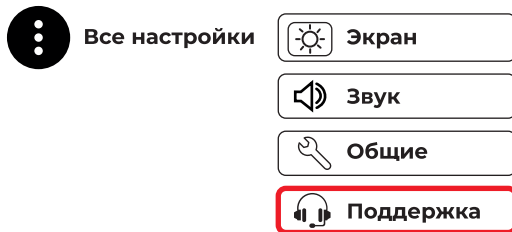

Поддержка

Обновление ПО >

Руководство пользователя

Конфиденциальность и усл... >

2.

Руководство пользователя

Начало работы с телевизором Web OS

Управление телевизором >

Просмотр ТВ каналов >

Приложения и содержимое >

Подключение внешних устройств >

Использование всех возможностей телевизора... >

Настройки >

Устранение неисправностей >

3.

1.

ОЧИСКА И ОБСЛУЖИВАНИЕ

Выключите питание и выньте разъем электропитания из розетки.

Не используйте химические вещества, бензин, полировочный порошок или другие подобные вещества, какие-либо моющие средства для очистки поверхности.

Используйте мягкую безворсовую ткань для очистки.

УСТРАНЕНИЕ НЕИСПРАВНОСТЕЙ

Неисправность	Возможное решение
Отсутствует звук или изображение.	<ul style="list-style-type: none">• Проверьте, подключен ли кабель питания и есть ли электричество.• Проверьте, нажали ли Вы кнопку питания на панели телевизора или на пульте дистанционного управления.• Проверьте настройки яркости и контрастности изображения.• Проверьте громкость.• Проверьте, не включен ли режим отключения звука.
Изображение нормально, но отсутствует звук.	<ul style="list-style-type: none">• Проверьте громкость.• Проверьте систему цвета.

Отсутствует изображение или изображение черно-белое.	<ul style="list-style-type: none">• Отрегулируйте настройки изображения.• Проверьте систему цвета.
Звук и изображение прерываются.	<ul style="list-style-type: none">• Попробуйте найти прибор, который затрудняет работу телевизора, и удалите его от телевизора.• Попробуйте вставить вилку кабеля питания телевизора в другую розетку.
Нечеткое изображение или изображение с помехами.	<ul style="list-style-type: none">• Проверьте направление, положение и подключение антенны.• Отрегулируйте направление антенны или сбросьте или настройте канал.
Не работает пульт дистанционного управления.	<ul style="list-style-type: none">• Смените батарейки в пульте дистанционного управления.• Очистите верхнюю часть пульта дистанционного управления (окно излучения).• Проверьте контакт батареек.• Проверьте, нет ли помех между пультом дистанционного управления и экраном.• Проверьте, правильно ли установлены батарейки.



Если проблема по-прежнему не может быть решена с помощью приведенных выше решений, обратитесь в сервисный центр.

ХРАНЕНИЕ, ТРАНСПОРТИРОВКА, РЕАЛИЗАЦИЯ

Хранение, транспортировка и реализация должны осуществляться в упаковке производителя при температуре воздуха от +5 °C до +35 °C и относительной влажности воздуха не более 80 % с защитой устройства от непосредственного воздействия атмосферных осадков, солнечного излучения и механических повреждений.

Хранить в недоступном для детей месте. Не храните прибор вне помещений или в местах, подверженных прямому воздействию погодных условий (прямой солнечный свет, ветер, дождь или температура ниже нуля градусов). Храните вдали от легковоспламеняющихся, взрывоопасных газов.

УТИЛИЗАЦИЯ

С целью охраны здоровья и защиты окружающей среды прибор для утилизации необходимо сдавать на переработку в специальные пункты приема электрического и электронного оборудования. Правильная утилизация и переработка помогут предотвратить возможные негативные последствия для окружающей среды и здоровья человека.



УСЛОВИЯ ГАРАНТИИ

Производитель гарантирует качество продукции только при условии соблюдения всех требований, описанных в инструкции по эксплуатации. Гарантийный талон действителен только при правильно и четко указанных данных: модель, серийный номер изделия (при его наличии), дата продажи и печать фирмы-продавца. При нарушении этих условий, а также в случае, когда данные в гарантийном талоне не соответствуют изделию, стерты либо исправлены, талон признается недействительным. Гарантийный срок исчисляется с момента продажи изделия конечному потребителю.

Гарантийное обслуживание включает в себя: бесплатное оказание услуг по ремонту или полную замену элементов, вышедших из строя по вине производителя. Замененные части становятся собственностью производителя. В случае обнаружения дефектов в изделии покупатель обязан незамедлительно прекратить его эксплуатацию и обратиться в авторизованный сервисный центр производителя либо к продавцу.

Изделие предъявляется в гарантийный ремонт чистым и в полной комплектации, указанной в паспорте и (или) руководстве по эксплуатации на изделие. Гарантийное обслуживание не включает в себя транспортные расходы.

Гарантия распространяется только в тех случаях, когда потребителем были соблюдены все правила эксплуатации.

Гарантия не распространяется на:

1. Дефекты, вызванные обстоятельствами непреодолимой силы.
2. Повреждение устройства, вызванное его использованием в целях, выходящих за рамки личных бытовых нужд (т. е. в промышленных или коммерческих целях).
3. Расходные материалы и аксессуары.
4. Неисправности, вызванные перегрузкой, неправильной эксплуатацией, попаданием жидкостей, пыли, насекомых, попаданием посторонних предметов внутрь изделия.
5. Товары, отремонтированные вне авторизованных сервисных центров или гарантийных обязательств.
6. Повреждения, возникшие в результате изменения конструкции устройства пользователем или некачественной замены его компонентов.
7. Механические повреждения, в том числе из-за небрежного обращения, неправильной транспортировки и хранения, падения изделия.
8. Нарушение правил руководства по эксплуатации.
9. Неправильная подача сетевого напряжения.
10. Внесение технических изменений.
11. Ущерб по вине животных (в том числе грызунов и насекомых).
12. Если дефект возник в следствие естественного износа при эксплуатации изделия. При этом под естественным износом понимаются последствия эксплуатации изделия, вызвавшие ухудшение их технического состояния и внешнего вида из-за длительного использования данного изделия;
13. Если данные, указанные на маркировочных этикетках изделия, исправлены, стерты, а также в случае их отсутствия.

ЮРИДИЧЕСКАЯ ИНФОРМАЦИЯ

Изготовитель

ZHONGSHAN SILK IMP. & EXP. GROUP CO., LTD.
Адрес: No.245 Huanshi Dadao Xi, Nansha district,
Guangzhou, China.

Дата изготовления: Март 2024 г.

Сделано в Китае

Импортер на территорию Республики Беларусь

Частное торговое унитарное предприятие «Неолинк», Республика Беларусь, 220055, г. Минск, ул. Каменногорская, д. 45, оф. 203.
Тел. +375 (33)-300-13-14
info@neolink.by www.neolink.by www.evolution.by

Сервисный центр

Частное торговое унитарное предприятие «Неолинк», Республика Беларусь, 220055, г. Минск, ул. Каменногорская, д. 45
Тел. +375 (44) 525-32-83, +375 (17) 515-67-04
Срок службы: 24 месяца.
Срок гарантии: 12 месяцев.
Использовать только по назначению.
Не разбирайте устройство.

ГАРАНТИЙНЫЙ ТАЛОН

Талон действителен при наличии всех штампов и отметок.

Внимание! Пожалуйста, потребуйте от продавцов полностью заполнить гарантийный талон.

Заполняется продавцом		ФИО и телефон покупателя
Наименование устройства	Телевизор	
Модель устройства		
Серийный номер		
Наименование продавца		
Дата продажи		

Товар получен в исправном состоянии, без видимых повреждений, в полном комплекте, проверен в моем присутствии, претензии по качеству товара не имею. С условиями гарантии ознакомлен.

Подпись клиента

Ремонт			
Дата ремонта	Неисправности	Выполненные работы	Примечания