

Руководство по эксплуатации

LED телевизор
50UEY1
55UEY1

DEXP

Содержание

Назначение устройства	5
Декларация	5
Меры предосторожности	6
Условия эксплуатации.....	9
Установка телевизора	10
Расстояния при установке телевизора на подставке	11
Расстояния при установке телевизора на стене	12
Сборка подставки.....	13
Настенная установка (опционально).....	14
Схема устройства	15
Подключение телевизора	16
Внешние подключения.....	17
Пульт дистанционного управления	18
Установка батарей в пульт дистанционного управления	19
Обращение с батареями.....	19
Дальность действия пульта дистанционного управления	19
Первое включение	20
Домашний экран	21
Настройка	22
Подключить пульт или другое устройство через Bluetooth.....	22
Изменить дату и время.....	22
Изменить настройки экрана	23
Изменить настройки звука	23
Добавить интернет-канал в избранное	23
Включить детский режим.....	24
Заново подключить к Интернету.....	24
Добавить аккаунт	24
Обновить прошивку	24
Сбросить настройки.....	25
Другие настройки.....	25
Эксплуатация.....	25
Смотреть кабельные, спутниковые и эфирные телеканалы	25
Смотреть интернет-телеканалы, фильмы, сериалы и ролики.....	25
Слушать музыку и подкасты	26
Искать видео на КиноПоиске или в сети	26
Смотреть видео с внешнего устройства	26
Смотреть медиафайлы с USB-носителя	26
Транслировать звук на внешнюю аудиосистему	27
Как пользоваться приложениями	27

Транслировать изображение со смартфона или планшета.....	28
Перезагрузить или выключить телевизор.....	28
Возможные проблемы и их решения	28
Справка и поддержка	31
Информация.....	32
Технические характеристики.....	32
Комплектация	33
Правила и условия монтажа, хранения, перевозки (транспортировки), реализации и утилизации	34
Дополнительная информация	35
Техническое обслуживание	35
Приложение к руководству пользователя	36

Уважаемый покупатель!

Благодарим Вас за выбор нашей продукции.

Мы рады предложить Вам изделия и устройства, разработанные и изготовленные в соответствии с высокими требованиями к качеству, функциональности и дизайну. Перед началом эксплуатации внимательно прочитайте данное руководство, в котором содержится важная информация, касающаяся Вашей безопасности, а также рекомендации по правильному использованию продукта и уходу за ним. Позаботьтесь о сохранности настоящего руководства и используйте его в качестве справочного материала при дальнейшей эксплуатации изделия.

Назначение устройства

Телевизор — это электронное устройство для приема и отображения изображения и звука, передаваемых по беспроводным каналам или по кабелю (в том числе телевизионных программ или сигналов от устройств воспроизведения видеосигнала — например, DVD/Blu-ray-проигрывателей, игровых приставок и т. д.).

В связи с постоянной работой над усовершенствованием продукции «DEXP» технические характеристики, внешний вид и описание некоторых функций могут не соответствовать информации в руководстве по эксплуатации (далее — РЭ). При несоответствии между РЭ и фактическими функциями, последние имеют преимущественную силу.

Декларация

Любой контент и услуги, доступ к которым осуществляется с помощью настоящего устройства и которые предназначены только для индивидуального некоммерческого использования, являются собственностью соответствующей третьей стороны и подлежат охране в соответствии с правилами и законами об авторском праве, патенте, товарном знаке и других правах интеллектуальной собственности. Никакая часть такого контента и услуг не может быть изменена, продублирована, опубликована, загружена, распространена, переведена, продана или использована для изготовления и распространения продуктов, полученных на их основе без предварительного разрешения владельца контента или поставщика услуг.



Вы признаете и соглашаетесь, что только Вы будете нести риск, связанный с использованием этого устройства, и в дальнейшем только Вы будете нести любой риск, связанный с качеством, характеристиками и точностью любого контента и услуг, доступ к которым осуществляется с помощью этого устройства. В пределах, допускаемых применимым законодательством, данное устройство, а также контент и услуги третьих лиц предоставляются без гарантий, явных или подразумеваемых.

Любой контент и услуги, предоставляемые вместе с данным устройством, являются собственностью соответствующей третьей стороны, поэтому Производитель не делает никаких заявлений и не дает никаких гарантий

в отношении их предоставляемого качества, своевременности, законности и полноты контента, предоставляемого с помощью этого устройства, и не несет ответственности за вытекающие из них юридические последствия или обязательства по возмещению убытков.

Производитель оставляет за собой право ограничить использование или доступ к определенному контенту или услуге. Поскольку содержание и сервисные услуги передаются через сеть и средства передачи третьей стороны, Производитель не осуществляет обслуживание клиентов и не возлагает на себя обязательств по такому обслуживанию.

Меры предосторожности

	ВНИМАНИЕ РИСК ПОРАЖЕНИЯ ЭЛЕКТРИЧЕСКИМ ТОКОМ, НЕ ОТКРЫВАТЬ	
ВНИМАНИЕ: ЧТОБЫ ИЗБЕЖАТЬ ПОРАЖЕНИЯ ЭЛЕКТРИЧЕСКИМ ТОКОМ, НЕ СНИМАЙТЕ ПЕРЕДНЮЮ ИЛИ ЗАДНЮЮ КРЫШКУ ТВ. УСТРОЙСТВО НЕ СОДЕРЖИТ ДЕТАЛЕЙ, КОТОРЫЕ МОГУТ БЫТЬ ОТРЕМОНТИРОВАНЫ ИЛИ ЗАМЕНЕНЫ ПОЛЬЗОВАТЕЛЕМ. ДЛЯ РЕМОНТА ОБРАТИТЕСЬ К КВАЛИФИЦИРОВАННЫМ СПЕЦИАЛИСТАМ.		

- Значок молнии в треугольнике предупреждает пользователя о наличии опасного напряжения внутри устройства, которое может привести к поражению электрическим током. Снимать панель, помеченную таким знаком, запрещено.
- Восклицательный знак в треугольнике служит предупреждением для пользователя о наличии соответствующих инструкций по обслуживанию или устранению неполадок.
- Не подвергайте телевизор воздействию влаги или дождя во избежание риска возгорания или поражения электрическим током. Избегайте попадания брызг и капель воды на устройство.
- На телевизор запрещено помещать любые емкости с водой (вазы, бутылки, стаканы и т.д.).
- Во время работы экран и корпус телевизора могут нагреваться. Это не является неисправностью.
- В случае появления дыма, странного шума или запаха от устройства необходимо:
 - немедленно выключить телевизор;
 - вытащить вилку из розетки;
 - связаться с авторизованным сервисным центром.
- Дети и люди с ограниченными возможностями могут неверно оценивать потенциальные риски. В связи с этим, детям и людям с ограниченными возможностями не стоит позволять пользоваться электрическими приборами без наблюдения. Батареи и другие мелкие части несут потенциальный риск удушья. Следует хранить такие предметы в недоступном месте.

При возникновении риска удушения следует немедленно обратиться за медицинской помощью. Упаковку также необходимо хранить в недоступном месте.

- Использование наушников на высокой громкости может нанести непоправимые нарушения в работе органов слуха. Понижьте уровень громкости перед подключением наушников, затем Вы можете повысить его до комфортного уровня.
- Данное устройство должно быть подключено только к основной сети, характеристики которой идентичны характеристикам, указанным на идентификационной табличке устройства.
- Сетевой штепсель всегда должен быть легкодоступным. Он служит в качестве выключателя питания устройства.
- Чтобы отключить устройство от сети, необходимо отключить штепсель. Удерживайте шнур питания за штепсель. Не тяните за шнур питания, чтобы отсоединить штепсель.
- Шнур питания должен быть проложен таким образом, чтобы он не был раздавлен или зажат предметами, расположенными на нем или напротив него.
- В случае повреждения шнура питания, во избежание опасных ситуаций он должен быть заменен производителем, специалистом по послепродажному обслуживанию или специалистом с аналогичной квалификацией.
- Устройство не должно подвергаться воздействию капель или брызг воды, влаги или жидкости.
- Не устанавливайте устройство рядом с водой, например, в ванной или рядом с раковиной.
- Запрещается размещать предметы, наполненные жидкостями, такие, как вазы, на устройстве или над ним.
- Никогда не прикасайтесь к шнуру питания мокрыми руками, поскольку это может привести к короткому замыканию или поражению электрическим током.
- Во избежание возгорания не ставьте на устройство или рядом с ним источники открытого пламени, например, зажженные свечи или источники тепла, такие как радиаторы.
- В случае, если устройство выделяет дым, необычный запах или издает странный шум, отсоедините шнур питания от электросети и обратитесь в центр послепродажного обслуживания или ремонта. Никогда не пытайтесь самостоятельно отремонтировать устройство, поскольку это может быть опасно.
- Не пытайтесь открыть или разобрать устройство, поскольку это подвергнет вас воздействию опасных напряжений.
- Прорези и отверстия устройства предназначены для вентиляции и обеспечения его работы. Во избежание перегрева данные отверстия не должны быть каким-либо образом закрыты, например, газетами, скатертями или шторами.
- Всегда оставляйте минимальное расстояние в 10 см вокруг устройства для достаточной вентиляции.
- Никогда не проталкивайте какие-либо предметы в устройство через одно из его отверстий, поскольку они могут соприкоснуться с электрическими компонентами, что может привести к поражению электрическим током или спровоцировать пожар.

- При приближении грозы необходимо выключить телевизор, вынуть сетевую вилку из розетки и отключить антенну от телевизора.
- Всегда выключайте устройство, когда оно не используется. Если устройство не будет использоваться в течение длительного периода времени, отключите шнур питания от электрической розетки.
- Перед чисткой отключите устройство от электрической розетки. Не используйте жидкие или аэрозольные чистящие средства. Для чистки используйте сухую мягкую ткань.
- Данный продукт предназначен только для домашнего и личного использования. Не используйте данный продукт в коммерческих, промышленных или иных целях.
- Не подвергайте устройство сильным ударам, воздействию чрезмерных температур или прямых солнечных лучей в течение длительного времени.
- Держите устройство вдали от магнитных предметов, двигателей и трансформаторов.
- Не используйте устройство на открытом воздухе, независимо от погодных условий.
- Устанавливайте устройство только на подставку (мебель, стена), которая может выдержать его вес.

Внимание!

Никогда не устанавливайте телевизор в неустойчивом месте. Устройство может упасть, спровоцировав травмы или даже смерть человека. Многие травм, особенно у детей, можно избежать, приняв простые меры предосторожности, такие как:

- Использование мебели или подставок, рекомендуемых производителем телевизора. Рекомендуется использовать только ту мебель, которая может выдержать вес телевизора.
- Убедитесь, что устройство не выступает за край мебели, на которой оно установлено.
- Никогда не ставьте устройство на высокие предметы (например, шкафы или книжные полки), не прикрепляя при этом мебель и устройство к подходящей подставке.
- Не ставьте устройство на неустойчивую тележку или подставку. Не ставьте устройство на ткань или другие материалы, подложенные между его основанием и мебелью. Устройство может упасть и повредиться или серьезно травмировать человека.
- Не используйте и не смотрите телевизор за рулем. Это опасно и, в некоторых странах, запрещено законом.
- Объясните детям степень опасности, с которой они сталкиваются при лазании на мебель в попытках достать устройство или пульт.
- В случае перемещения устройства в другое место, Вы должны соблюдать те же меры предосторожности.
- Не рекомендуется использовать изделие в местах, где присутствуют масляный дым или пар, которые могут повредить материал данного изделия.
- При работе сетевой функции изделие находится в режиме ожидания. Для стабильной работы Smart TV и приложений после включения может потребоваться до 30 минут.

Примечание: изображения, представленные в данном руководстве, приведены исключительно в иллюстративных целях, для подтвержденной информации ознакомьтесь с непосредственным продуктом.

Условия эксплуатации

- Температура воздуха от 10 °С до 35 °С.
- Относительная влажность воздуха не более 80% (при температуре 25 °С).
- Атмосферное давление от 86 до 106 кПа (от 650 до 800 мм рт. ст.).
- Время выдержки телевизора при комнатной температуре до включения питания после транспортирования или хранения при пониженной температуре окружающей среды должно быть не менее 5 часов.

Внимание!

- Во избежание повреждений надежно закрепите устройство на стене в соответствии с требованиями инструкции по установке.
- В случае с наклонными плоскостями, независимо от ситуации, панель телевизора следует устанавливать в вертикальном положении. Угол наклона между панелью и вертикальной плоскостью не должен превышать 15° (это правило применяется для серии безрамочных телевизоров).

Установка телевизора

Перед использованием устройства необходимо подсоединить подставку или зафиксировать устройство на стене.

Внимание!

Если телевизор не установлен на ровную устойчивую поверхность, он может быть потенциально опасен из-за возможности падения.

Во избежание повреждений следует руководствоваться следующими мерами предосторожности:

- Размещайте телевизор только на ровных устойчивых поверхностях.
- Убедитесь, что телевизор не свисает с края мебели, на которой установлен.
- Не ставьте телевизор на высокую мебель, если он не зафиксирован.
- Не ставьте телевизор на ткань или другие предметы, которые находятся между мебелью и телевизором.
- Не устанавливайте ТВ в местах, подверженных механической вибрации.
- Не устанавливайте ТВ в местах, в которых в него могут проникнуть насекомые.
- Не устанавливайте ТВ напротив кондиционера, иначе на внутренней панели экрана может конденсироваться влага и вызвать поломку.
- Не устанавливайте ТВ в местах с сильным магнитным полем, иначе оно может вызывать помехи в его работе и электромагнитные волны могут привести к его выходу из строя.
- Объясните детям о существующей опасности при попытках залезть на мебель, на которой установлен телевизор.

Вентиляция

- Убедитесь, что со всех сторон от ТВ оставлено необходимое пространство, как показано на схемах далее.
- Не закрывайте вентиляционные отверстия и не вставляйте какие-либо предметы в корпус.
- Не помещайте устройство в ограниченное пространство, например, в какие-либо встроенные шкафы. Это будет препятствовать нормальной вентиляции и приведет к выходу ТВ из строя.

Расстояния при установке телевизора на подставке

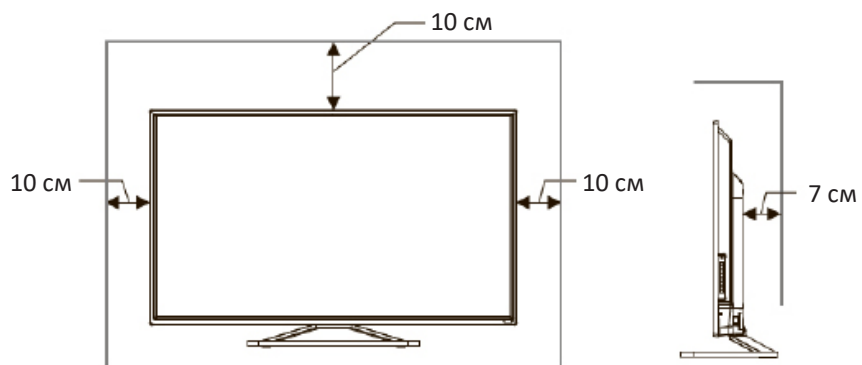

Преграда для циркуляции воздуха

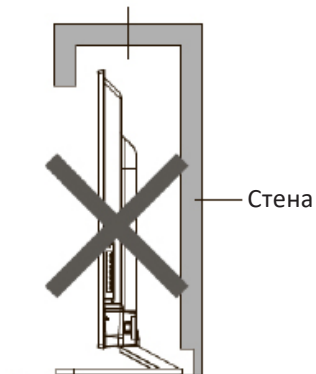

Расстояния при установке телевизора на стене

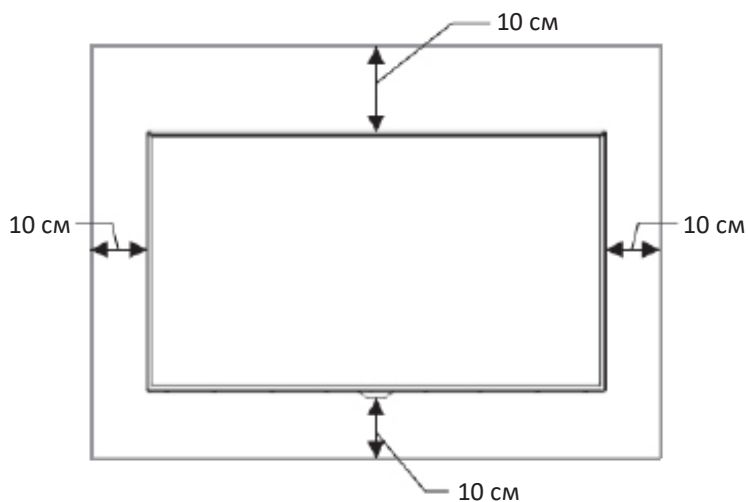

Преграда для циркуляции воздуха

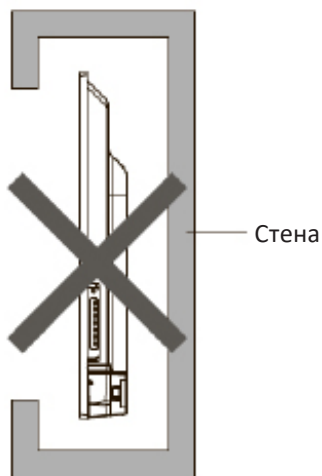

Примечание: при установке телевизора на стене рекомендуемое расстояние между задней панелью и стеной должно быть не меньше 7 см.

Сборка подставки

1. Прежде чем установить/снять подставку, убедитесь, что телевизор выключен и отключен от сети питания.
2. Положите телевизор экраном вниз на мягкую поверхность, чтобы предотвратить его повреждение.
3. Извлеките подставку из упаковки. Совместите отверстия для винтов на подставке и телевизоре, затем вставьте винты, идущие в комплекте, в отверстия подставки и затяните их.

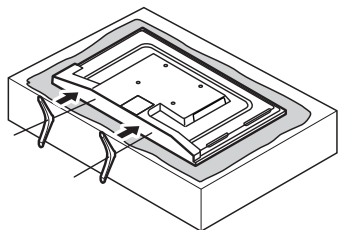

Правильное положение подставки (вид снизу)

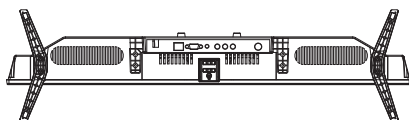

Примечания

- Чтобы телевизор был устойчив, убедитесь, что все винты плотно затянуты.
- В некоторых моделях подставка оснащена защелкой и легко устанавливается в паз без необходимости использования винтов.
- Для удобства установки подставки и во избежание появления царапин и повреждений, рекомендуется использовать отвертку типа PH2.

Настенная установка (опционально)

Телевизор может быть установлен на стену с помощью специального настенного кронштейна*. Перед установкой телевизора на стену необходимо снять подставку.

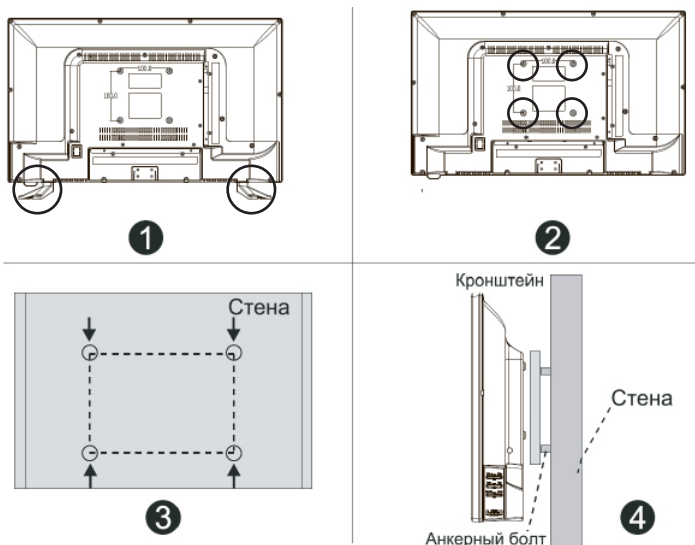

1. Положите телевизор экраном вниз на мягкую поверхность, чтобы предотвратить его повреждение.
2. Используя отвертку, открутите винты и снимите подставку телевизора (1).
3. Разметьте карандашом отверстия для винтов в соответствии с размерами кронштейна (3). Просверлите в стене отверстия и вставьте 4 анкерных болта для крепления.
4. Закрутите винты на задней панели телевизора для фиксации кронштейна (2) и повесьте конструкцию на стену (4).

Спецификация настенного крепления

Схема расположения настенных отверстий (мм)	200 × 200
Размер болта для настенного крепления	M6 × 8

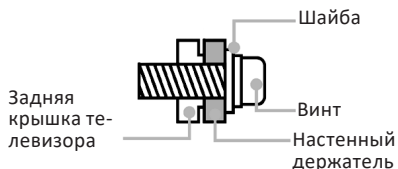

Примечания

- Схема выше дана только для справки.
- Для крепления используйте кронштейны, отвечающие стандарту VESA.

* Не входит в комплект поставки

Схема устройства

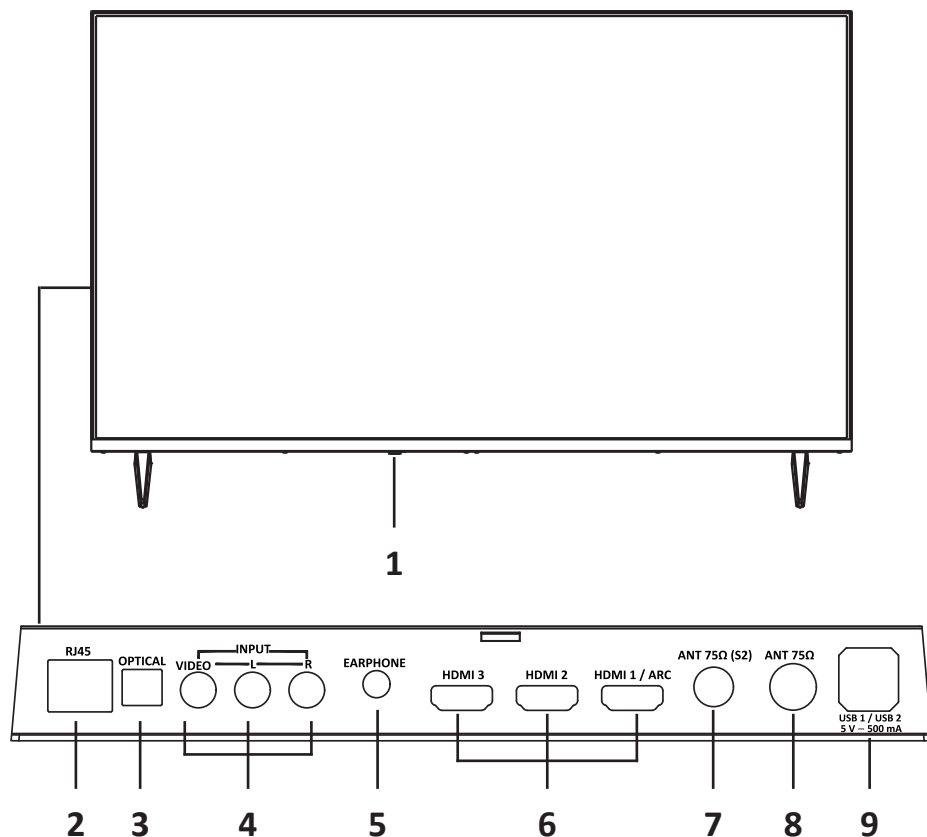

1. Кнопка питания.
2. Разъем RJ45.
3. Разъем для подключения оптического кабеля.
4. Разъем для подключения кабеля AV IN.
5. Разъем для подключения наушников.
6. Вход для HDMI, интерфейс для подачи сигнала высокой четкости.
7. Разъем для подключения спутниковой антенны.
8. Разъем для подключения антенны.
9. Разъем USB.

Подключение телевизора

1. Подключите антенный кабель и/или HDMI-кабель к соответствующим разъемам на боковой панели телевизора.
2. Подключите телевизор к сети питания. Загорится красный индикатор.
3. Нажмите кнопку питания телевизора или кнопку «**⏻**» на пульте ДУ, чтобы включить телевизор.

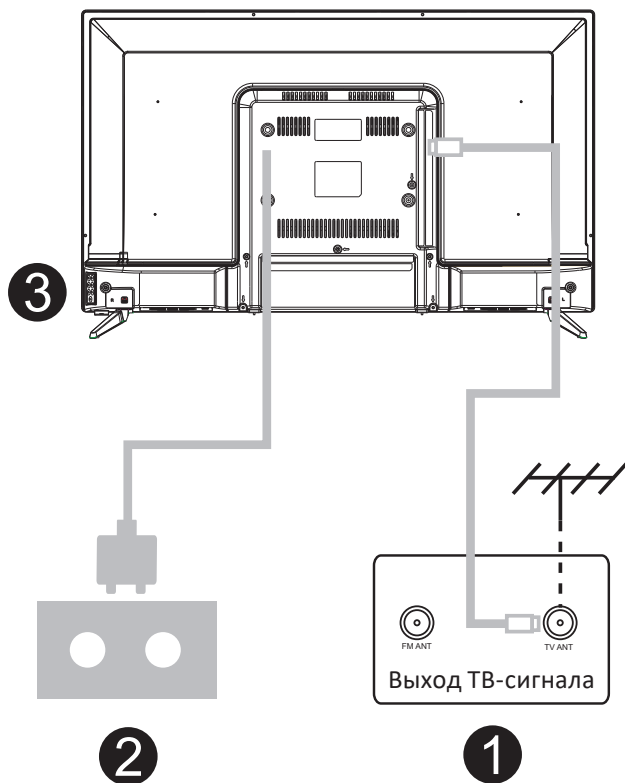

Примечание: фактическое свечение индикатора в режиме ожидания/работы может отличаться от описанного в руководстве по эксплуатации.

Внешние подключения

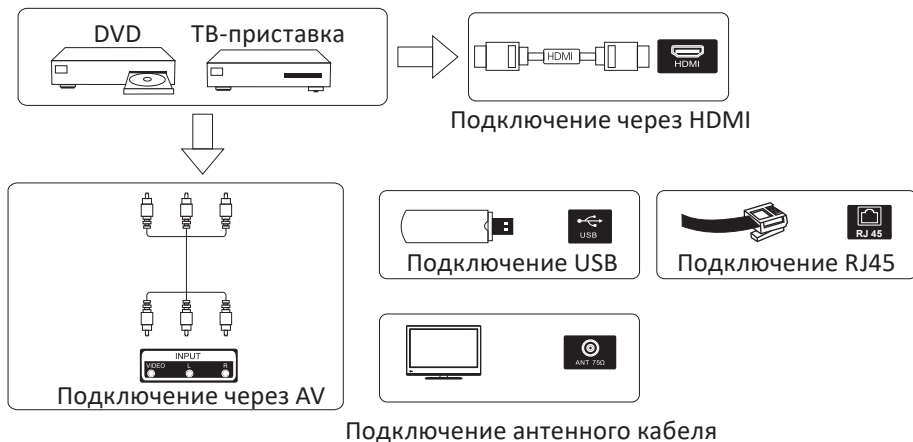

- Проверьте положение и тип разъемов перед любым подсоединением. Неплотное подсоединение может вызвать проблемы с изображением или цветом. Убедитесь в плотности и надежности всех соединений. Не вся аудио- и видеоаппаратура имеет возможность подключения к телевизору. Для получения более подробной информации, пожалуйста, обратитесь к руководству по эксплуатации подключаемого устройства на предмет совместимости и возможности его подключения.
- Перед подключением внешнего оборудования выключите сетевую вилку из розетки во избежание поражения электрическим током.

Примечание: фактическая последовательность и расположение разъемов на боковой панели могут отличаться от представленного в настоящем руководстве.

Пульт дистанционного управления

Кнопка	Описание
	Нажмите для включения/выключения устройства
	Нажмите для включения/выключения звука
	▲, ▼, ◀, ▶ — кнопки навигации ○ — кнопка подтверждения (OK)
	Нажмите для возврата в предыдущее меню
	Нажмите для перехода к настройкам
ТВ	Нажмите для просмотра эфирного ТВ
	Нажмите для запуска голосового помощника
	Нажмите для перехода на домашний экран
	Нажмите для выбора источника сигнала
	Нажмите для воспроизведения/паузы
-	Нажмите для уменьшения громкости
+	Нажмите для увеличения громкости

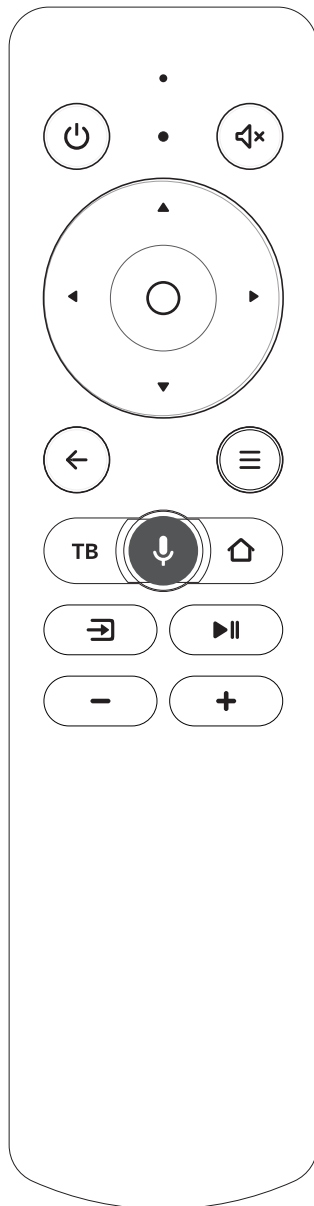

Установка батарей в пульт дистанционного управления

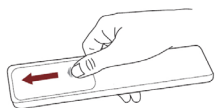

Чтобы открыть батарейный отсек пульта дистанционного управления, сдвиньте заднюю крышку

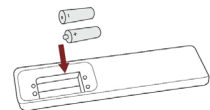

Вставьте две батарейки AAA. Убедитесь в том, что полярность батарей установлена правильно: « \oplus » и « \ominus » батареи совпадают с « \oplus » и « \ominus », указанными на батарейном отсеке

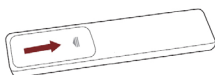

Закройте крышку батарейного отсека

Примечание: изображения устройства приводятся только для справки. Фактически устройство может иметь другой внешний вид.

Обращение с батареями

- Неправильное обращение с батареями может вызвать коррозию или течь, что может привести к пожару, травмам и повреждению имущества.
- Используйте батареи только такого вида, который указан в настоящем Руководстве.
- Не используйте одновременно старые и новые батареи или батареи различных типов.
- Не выбрасывайте батареи вместе с бытовым мусором. Утилизируйте батареи в соответствии с местным законодательством.
- Батареи необходимо заменять батареями того же или аналогичного типа.
- Батареи не должны быть подвергнуты чрезмерному нагреву от солнечного света, огня и т.п.

Внимание! При неправильной установке литиевых батарей возможен взрыв.

Дальность действия пульта дистанционного управления

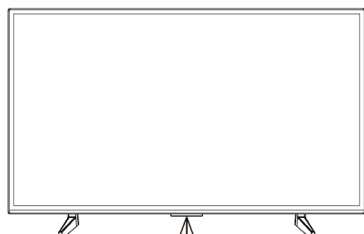

Убедитесь, что угол отклонения пульта от воображаемого перпендикуляра к датчику инфракрасных лучей на передней панели не превышает 20 градусов и расстояние до телевизора не превышает 5 метров.

Первое включение

1. Присоедините телевизор к розетке ~220–240 В, 50 Гц и нажмите кнопку включения «**⏻**» на корпусе или пульте телевизора. Дождитесь, когда телевизор загрузится и на экране отобразится приветствие. Затем нажмите «**ОК**» на пульте.
2. Прочитайте пользовательское соглашение и нажмите «**ОК**» на пульте.
3. Выберите, как телевизор будет подключен к Интернету: через Wi-Fi или локальную сеть. Если используется беспроводная сеть, найдите ее в списке, нажмите «**ОК**» на пульте и введите пароль от сети. Для подключения к локальной сети просто подключите провод LAN и выберите **Локальная сеть**. Если Вы не хотите подключать телевизор к Интернету, нажмите **Пропустить** — произойдет переход к этапу подключения пульта (см. п. 7). Обратите внимание, что без Интернета Вы не сможете смотреть телеканалы и видео из сети, кроме того, у телевизора не будет обновляться прошивка.
4. Телевизор начнет поиск обновлений прошивки в Интернете. Дождитесь завершения операции.
5. Войдите в свой аккаунт на Яндексе:
 - Если на Вашем смартфоне стоит приложение Яндекс и Вы в нем авторизованы, откройте его, в поисковой строке нажмите на значок камеры и отсканируйте QR-код с экрана телевизора.
 - Если у Вас нет приложения Яндекс, на любом подключенном к Интернету компьютере, телефоне или планшете откройте браузер и введите в адресную строку **yandex.ru/activate**. Если на сайте отобразится запрос авторизации — войдите в свой аккаунт. Затем введите код с экрана телевизора и нажмите Войти.
 - Если для входа в аккаунт Яндекса Вы используете двухфакторную аутентификацию, откройте приложение Яндекс.Ключ и отсканируйте QR-код с экрана телевизора.
6. Дождитесь завершения авторизации и нажмите «**ОК**» на пульте.
7. На экране отобразится запрос на подключение пульта к телевизору через Bluetooth. Для начала подключения одновременно нажмите кнопки уменьшения и увеличения громкости на пульте и удерживайте их, пока индикатор не замигает. Когда подключение завершится, откроется домашний экран телевизора.
8. После активации пульта по Bluetooth станет доступным голосовой помощник Алиса.

Внимание! Время выдержки телевизора при комнатной температуре до включения питания после транспортирования или хранения при пониженной температуре окружающей среды должно быть не менее 5 часов.

Домашний экран

Найти видео



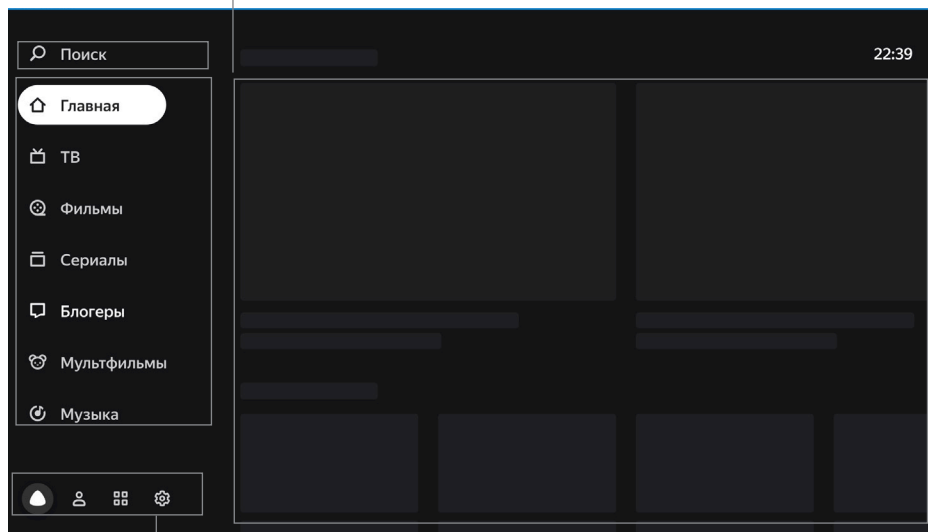

Выбрать телеканал, передачу, фильм или ролик



Перейти к аккаунтам, приложениям или настройкам

Перейти в раздел с телеканалами, видео или музыкой

Меню	Описание
Поиск	Выберите, чтобы найти видео в Интернете
Главная	Телеканалы и видео, рекомендуемые персонально Вам. Чем больше Вы смотрите видео и передач, тем точнее будут рекомендации. Также в этом разделе можно включить «Мой Эфир» — канал, программа которого формируется с учетом ваших интересов
ТВ	Встроенные интернет-каналы, доступные на телевизоре
Фильмы	Тысячи фильмов — от легенд кинематографа до новинок и эксклюзивов*
Сериалы	Российские и зарубежные сериалы*
Блогеры	Ролики с YouTube
События	Анонсы и видео спортивных и развлекательных мероприятий, концертов, образовательных передач

Меню	Описание
Мультфильмы	Мультсериалы, короткометражные и полнометражные анимационные фильмы*
Музыка	Треки, подкасты, сказки и плейлисты из Яндекс.Музыки*
	Справочный раздел голосового помощника Алиса: «Алиса, что ты умеешь?»
	Приложения на телевизоре (см. раздел «Как пользоваться приложениями»)
	Настройки телевизора (см. раздел «Настройка»)
	Управление аккаунтами (см. раздел «Добавить аккаунт»)

* Доступно при наличии активной подписки Яндекс Плюс (или иной, ее включающей), условия подписки см. здесь: https://yandex.ru/legal/yandex_plus_conditions.

Настройка

Подключить пульт или другое устройство через Bluetooth

Если при первом включении Вы не связали пульт и телевизор через Bluetooth, сделайте это позднее — иначе Вы не сможете пользоваться голосовым вводом. Также Вы можете подключить клавиатуру, мышь, джойстик или другое устройство управления:

1. На домашнем экране телевизора нажмите , затем перейдите в раздел **Пульт и аксессуары** и выберите **Добавить устройство**.
2. Переведите устройство в режим подключения. Если Вы привязываете пульт, то одновременно зажмите кнопки уменьшения и увеличения громкости на нем и подождите, пока не замигает индикатор.
3. Дождитесь, когда телевизор обнаружит устройство и подключится к нему.

Изменить дату и время

1. На домашнем экране телевизора нажмите , затем перейдите в раздел **Настройки устройства** и выберите **Дата и время**.
2. Измените настройки:
 - Чтобы дата и время автоматически определялись через Интернет, нажмите **Автонастройка даты и времени** и включите опцию **Использовать время сети**. Если время при этом отображается не для Вашего часового пояса, вернитесь в меню настроек даты и времени, нажмите **Выбрать часовой пояс** и найдите пояс своего региона.

- Если Вы хотите задать настройки даты или времени вручную, нажмите **Автонастройка даты и времени** и выключите опцию **Использовать время сети**. Затем в меню настроек даты и времени установите нужные значения.

Изменить настройки экрана

1. На домашнем экране телевизора нажмите «» и выберите **Изображение**.
2. Измените настройки:
 - **Режим изображения.** Яркость, контраст, цветность и другие настройки, подобранные для разных типов видео и условий просмотра. Попробуйте каждый режим и выберите тот, с которым изображение смотрится максимально реалистично.
 - **Цветовая температура.** Оттенок цвета, который будет накладываться на изображение. Как правило, лучше всего изображение выглядит со стандартной или теплой температурой цвета, однако стоит поэкспериментировать и выбрать ту температуру, которая нравится именно Вам.
 - **Подсветка.** Меняет яркость экрана.
 - **Шумоподавление.** Если включить эту опцию, телевизор будет пытаться автоматически улучшить изображение: убрать помехи и размытость. Если обычно Вы смотрите качественное видео, подавление шума можно оставить средним или выключить.
 - **Формат изображения.** Определяет соотношение сторон экрана. Если Вам не подходит значение по умолчанию или Вы хотите увеличить или растянуть изображение, выберите подходящий пункт в списке.

Изменить настройки звука

1. На домашнем экране телевизора нажмите «» и выберите **Звук**.
2. Измените настройки:
 - **Звуковой режим.** Настройки звука, подобранные под конкретный тип видео. Выбирайте режим, который соответствует тому, что Вы чаще всего смотрите: например, для просмотра музыкальных клипов подойдет режим Музыка.
 - **Объемный звук.** Обработывает звук таким образом, чтобы он звучал объемно даже на двух динамиках телевизора.
 - **AVC.** Усредняет громкость разных телевизионных каналов и видео — чтобы при переключении между ними звук не был слишком громким или тихим.
 - **Цифровой аудиовывод.** Определяет в каком формате транслировать звук на аудиосистему. Выбирайте формат, который поддерживает аудиосистема. Если телевизор не подключен к цифровой аудиосистеме, выключите цифровой аудиовывод.

Добавить интернет-канал в избранное

Избранные интернет-каналы отображаются в группе **Избранное** в списке каналов — там их можно быстро найти.

Чтобы добавить интернет-канал:

1. На домашнем экране телевизора выберите раздел ТВ.
2. Выберите канал, затем нажмите и удерживайте кнопку «**ОК**» на пульте, показанном рядом с названием канала не появится значок .

Включить детский режим

1. На домашнем экране телевизора нажмите «», затем перейдите в раздел **Настройки устройства** и выберите **Родительский контроль**.
2. Задайте код доступа — не зная его, дети не смогут сами менять настройки родительского контроля.
3. Выберите уровень фильтрации в поиске и ограничения по возрастному рейтингу.

Когда Вы в следующий раз попытаете открыть меню **Родительский контроль**, телевизор запросит текущий ПИН-код. Если Вы забыли его и пять раз ввели неверно, телевизор предложит сбросить код. Введите мастер-ПИН 0000, а затем задайте новый код.

Заново подключить к Интернету

Если телевизор был подключен к Интернету с помощью кабеля, отсоедините кабель и подключите его заново.

Чтобы заново подключить телевизор к Wi-Fi:

1. Вытащите кабель из разъема LAN, если Вы подключены к Интернету через него.
2. На домашнем экране телевизора нажмите «», затем выберите **Сеть и Интернет**.
3. Если Вы хотите переподключить телевизор к сети, у которой сменился пароль, то сначала удалите ее. Для этого выберите сеть в списке доступных и нажмите **Удалить эту сеть**.
4. В списке доступных сетей найдите нужную и введите пароль от нее.

Добавить аккаунт

Если Вы пользуетесь телевизором вместе с семьей, добавьте аккаунты близких и переключайтесь между ними. Так истории просмотров не будут смешиваться, поэтому рекомендации фильмов, телеканалов и видео для каждого члена семьи станут точнее.

Чтобы добавить аккаунт, на домашнем экране нажмите «», выберите **Добавить пользователя** и следуйте инструкциям на телевизоре. Добавленный аккаунт автоматически станет активным — появятся рекомендации по интересам владельца и доступ к контенту по его подписке Яндекс.Плюс.

Если какой-то аккаунт на телевизоре больше не нужен, выйдите из него: на домашнем экране телевизора нажмите «», выберите аккаунт и нажмите **Выйти из аккаунта**.

Обновить прошивку

Телевизор автоматически проверяет наличие обновлений и устанавливает их. Если Вы хотите посмотреть текущую версию прошивки или принудительно обновить ее:

- на домашнем экране телевизора нажмите «», затем перейдите в раздел **Настройки устройства**;
- далее выберите **Об устройстве**. Текущая версия прошивки отображается в пункте **Сборка**. Чтобы обновить прошивку, нажмите **Обновление системы**.

Сбросить настройки

На домашнем экране телевизора нажмите «», затем перейдите в раздел **Настройки устройства** и выберите **Сброс**.

Подтвердите выполнение операции и подождите, пока сброс настроек завершится. Затем заново настройте телевизор.

Другие настройки

О других настройках телевизора читайте в справке на сайте: yandex.ru/support/smart-tv.



Эксплуатация

Смотреть кабельные, спутниковые и эфирные телеканалы

Нажмите кнопку «ТВ» на пульте или выберите раздел **Главное** на домашнем экране телевизора и найдите значок **ТВ** там. При первом запуске откроется меню настройки каналов — выберите тип телевизионного сигнала и, если каналы этого типа не были найдены заранее, запустите их поиск. В дальнейшем список найденных каналов будет открываться сразу.

Вы можете изменить тип каналов, которые показываются после нажатия кнопки «ТВ». Это пригодится, например, если раньше к телевизору была подключена антенна для приема эфирного сигнала с телевышки, а теперь Вы подключили цифровое кабельное ТВ. Для этого на домашнем экране телевизора нажмите «» и выберите **Настройка каналов**.

Смотреть интернет-телеканалы, фильмы, сериалы и ролики

Этот телевизор необязательно подключать к кабельному, спутниковому или эфирному телевидению: в нем уже доступны трансляции десятков интернет-телеканалов. А если у Вас есть подписка Яндекс.Плюс или КиноПоиск, то выбор не ограничивается только телеканалами — можно выбрать фильм или сериал из библиотеки КиноПоиска.

Чтобы включить телепрограмму, фильм, сериал, ролик видеоблогера или мультфильм, выберите нужный раздел меню в левой части экрана. Если не знаете, что посмотреть, перейдите в раздел **Главное** — в нем собраны видео, рекомендуемые Вам.

Слушать музыку и подкасты

На телевизоре с Яндекс.ТВ Вам доступна вся библиотека Яндекс.Музыки: более 40 млн композиций различных жанров, стилей и эпох.

- Слушайте подкасты о кино, наслаждайтесь саундтреками или включите подборку «Что послушать фоном» для повседневных дел. Кроме того, Вы можете выбрать КиноПлейлист с подборками саундтреков из недавно просмотренных Вами фильмов.
- Чтобы перейти к подборкам, плейлистам и рекомендациям, на домашнем экране перейдите в раздел **Музыка**.
- Вы также можете в любой момент попросить Алису включить нужную музыку. Для этого нажмите кнопку «↓» на пульте и скажите Алисе, что нужно сделать.

Искать видео на КиноПоиске или в сети

Чтобы найти ролик из Интернета или фильм из библиотеки КиноПоиска*, в меню в левой части экрана выберите **Поиск** и напечатайте название видеозаписи.

Кроме того, название можно продиктовать. Для этого нажмите кнопку «↓» на пульте и скажите, что нужно найти. Голосовой ввод работает, только если пульт подключен к телевизору через Bluetooth (см. раздел «Подключить пульт или другое устройство через Bluetooth»).

Смотреть видео с внешнего устройства

1. Соедините телевизор и устройство так, как указано в разделе «Подключение внешних устройств».
2. Нажмите кнопку **↗** на пульте, затем в списке источников сигнала найдите источник, к которому подключено устройство.

Смотреть медиафайлы с USB-носителя

Телевизор поддерживает USB-носители:

- емкостью до 2 ТБ с файловой системой NTFS;
- емкостью до 128 ГБ с файловой системой FAT32 (максимальный размер файла — 4 ГБ);
- емкостью до 2 ГБ с файловой системой FAT16.

* Для фильмов и сериалов нужна подписка Яндекс.Плюс или КиноПоиск. Действующий промопериод или промокод также подойдет. Телепрограммы и видео из Интернета можно смотреть бесплатно.

Примечание: телевизор может быть несовместим с некоторыми внешними USB-устройствами. Кроме того, отдельные USB-устройства требуют подключение внешнего, дополнительного питания.

Смотреть можно медиафайлы следующих форматов:

Изображения	JPEG, PNG, BMP
Музыка	AAC, MP3 (32–320 кбит/с). Чтобы телевизор корректно показывал автора и название трека, а также другую информацию, метаданные в файле MP3 должны быть в формате ID3v2.4 и кодировке UTF-8
Видео	VP9, XviD, WMV3, AVI, MP4, MKV, MOV, DAT, TS
Субтитры	SRT (Unicode). Чтобы субтитры корректно считывались, файл SRT должен храниться в том же каталоге, что и видео, а названия обоих файлов должны совпадать. Кроме того, убедитесь, что текст субтитров кодирован в формат Unicode

От том, как безопасно подключить USB-носитель, читайте в разделе «Подключение внешних устройств». Чтобы посмотреть медиафайл, на домашнем экране телевизора нажмите **«□□»** и запустите приложение **Медиацентр**. В нем найдите и откройте нужный файл — фильм, фотографию или музыкальный трек.

Во время воспроизведения медиафайла используйте клавишу **«≡»** для доступа к настройкам управления.

Быстрое нажатие клавиши **«≡»**: общая настройка телевизора (изображение, звук).

Долгое нажатие клавиши **«≡»**: вызов меню управления воспроизведением файла (звуковая дорожка, субтитры, настройка слайд-шоу).

Транслировать звук на внешнюю аудиосистему

Вставьте кабель от аудиосистемы в разъем на задней панели телевизора. Аудиосистема включается в разъем **OPTICAL**.

Звук сразу начнет выводиться через подключенное устройство. Подробнее читайте в разделе «Подключение внешних устройств».

Как пользоваться приложениями

На телевизоре можно запускать сторонние приложения: браузеры, медиаплееры, онлайн-кинотеатры и другие. Часть из них предустановлена, другие можно установить из магазина приложений в телевизоре.

Чтобы запустить приложение, на домашнем экране телевизора нажмите **«□□»**, затем выберите нужное приложение. Если оно уже установлено, дождитесь его запуска. Если приложение еще не установлено, нажмите **Установить**.

Чтобы выйти из открытого приложения используйте клавишу **«←»**. В противном случае это может привести к сбою в работе телевизора.

Внимание! Установка дополнительных приложений в формате APK (например, через USB-медиаплеер) предусмотрена, но не гарантирована и зависит от совместимости конкретного приложения и программного обеспечения телевизора.

Несовместимость каких-либо приложений с программным обеспечением телевизора не является техническим недостатком телевизора, а является свойством приложения, заданное разработчиком приложения.

Перезагрузить или выключить телевизор

Нажмите и удерживайте кнопку выключения «» на пульте или корпусе телевизора. На экране отобразятся команды выключения и перезапуска — выберите нужную.

Возможные проблемы и их решения

При возникновении неисправностей в работе телевизора попробуйте выключить его и включить снова. Для устранения неисправностей можно также воспользоваться приведенной ниже таблицей. Если неисправность не исчезает, обратитесь за помощью к техническим специалистам.

Описание проблемы	Устранение проблемы
Телевизор не включается (индикатор дежурного режима не светится)	<ul style="list-style-type: none">• Проверьте правильность подключения шнура питания телевизора к сети переменного тока 220–240 В, 50 Гц.• Проверьте наличие напряжения питания в электрической розетке.• Отключите шнур питания телевизора от электрической розетки и через 2–3 минуты подключите его вновь.• Проверьте работу пульта дистанционного управления
Отсутствует прием телевизионного сигнала	<ul style="list-style-type: none">• Проверьте правильность настроек телевизора.• Настройтесь на другой телевизионный канал.• Проверьте правильность подключения кабеля от телевизионной антенны.• Возможна неисправность телевизионной антенны, либо временное отсутствие сигнала от передающей станции
Отсутствует звуковое сопровождение	<ul style="list-style-type: none">• Проверьте регулировку громкости звука.• Проверьте, что звук не выключен кнопкой «».• Проверьте правильность выбора системы звука в настройках каналов.• Проверьте правильность установок в настройках звука
Нарушение правильности передачи цвета изображения	<ul style="list-style-type: none">• Проверьте правильность выбора системы цвета в настройках каналов.• Проверьте правильность выбора установок в настройках изображения.• Сигнал от передающей станции может быть слабым или с помехами, перестройтесь на другой канал

Описание проблемы	Устранение проблемы
Телевизор не управляется с пульта дистанционного управления	<ul style="list-style-type: none"> Откройте отсек для элементов питания ПДУ, замените элементы питания на новые. Направьте излучатель ПДУ непосредственно на приемник (сенсор) дистанционного управления на передней панели телевизора. Между ПДУ и приемником (сенсором) ДУ не должно быть препятствий (предметов мебели и пр.). Расстояние между ПДУ и приемником (сенсором) ДУ не должно превышать 5 метров, а угол отклонения от воображаемого перпендикуляра не более 20 градусов
В режиме PC-HDMI изображение мигает или появляются полосы	Неправильно выбраны установки компьютера. В безопасном режиме загрузки компьютера выберите правильные параметры монитора
На экране наблюдаются отдельные неподвижные мелкие точки (пиксели)	В телевизоре используется жидкокристаллическая матрица высокой четкости. Современная технология изготовления матриц допускает появление отдельных мелких темных или цветных точек (пикселей) на изображении, не ухудшающих общее восприятие изображения. Все матрицы проверены в условиях производства и соответствуют требованиям стандартов на данную группу изделий
Не работает USB-интерфейс	Отключите USB-карту (внешнее USB-устройство) от USB-интерфейса телевизора. Подключите вновь, аккуратно соединяя разъемы
Нет чтения некоторых файлов с внешнего USB-устройства	Типы файлов для чтения с помощью USB-интерфейса телевизора должны соответствовать спецификации. Убедитесь, что телевизор поддерживает возможность чтения файлов данного типа (см. раздел. «Смотреть медиафайлы с USB-носителя»)
Треск или гудение при просмотре или выключении телевизора	Обычное явление, вызванное тепловым сжатием пластика в результате изменения температуры и влажности. Телевизор может издавать негромкое гудение, жужжание, тихий шум из-за особенностей работы электрических цепей. Это не считается дефектом
Замедленное исполнение управляющих команд	Для точного исполнения управляющей команды процессору телевизора требуется некоторое время на ее обработку. Делайте достаточную паузу между различными управляющими командами для устойчивой работы телевизора. Это не влияет на работоспособность телевизора и не является дефектом
Проблемы с подпиской Яндекс.Плюс или КиноПоиск	Если у Вас подписка Яндекс.Плюс — изучите рекомендации на сайте yandex.ru/support/plus/troubleshooting.html . О подписке КиноПоиск HD можно почитать на yandex.ru/support/kinopoisk/subscription-kinopoisk.html
Я забыл логин или пароль от аккаунта Яндекса	Воспользуйтесь рекомендациями в Помощи Яндекс. Паспорта: yandex.ru/support/passport/troubleshooting/

Описание проблемы	Устранение проблемы
<p>Воспроизведение онлайн-видео идет рывками (тормозит)</p>	<ul style="list-style-type: none"> • Остановите воспроизведение, подождите в течение 2–3 минут, затем продолжите просмотр. • Возможно неверно выбран тарифный план у Вашего интернет-провайдера. • Рекомендованный изготовителем тарифный план должен иметь скорость не менее 10 Мбит/с. • Снижать быстродействие могут дополнительные беспроводные устройства подключенные к домашнему роутеру. • Проверьте параметры и настройки роутера, в случае неисправности замените его
<p>Не работает одна из установленных сторонних программ (или работает без звука, или имеет другие замечания)</p>	<ul style="list-style-type: none"> • Вероятно, проблема связана с самой программой (приложением). Попробуйте запустить его позднее или обратитесь в службу поддержки создавшей его компании. • Производитель не отвечает за работу сторонних приложений
<p>Беспроводная мышь не работает (не управляется)</p>	<ul style="list-style-type: none"> • Замените батарею питания беспроводной мыши. • Убедитесь, что между беспроводной мышью и ее приемопередатчиком (из комплекта, подключенному к USB разъему телевизора) нет внешних препятствий и обеспечивается прямая видимость. Замените беспроводную мышь в случае необходимости
<p>Отсутствует вложенное меню, управление происходит со сбоями</p>	<ul style="list-style-type: none"> • Выключите телевизор из розетки, подождите минуту и включите снова. • Сбросьте настройки до заводских (см. раздел «Сбросить настройки»). • Всегда выходите из открытых приложений используя клавишу «←»
<p>Проблемы с подключением к Интернету</p>	<p>Убедитесь, что на стороне провайдера нет проблем с соединением:</p> <ul style="list-style-type: none"> • Попробуйте открыть сайт yandex.ru на смартфоне или компьютере. Если доступа нет, перезагрузите роутер. Если это не помогло, обратитесь к провайдеру. • Подключите телевизор к мобильному Интернету через Wi-Fi Вашего смартфона. Если телевизор подключается и работает стабильно через мобильный Интернет, проблема с соединением по Wi-Fi, скорее всего, на стороне провайдера. <p>Для работы телевизора подключение к Wi-Fi должно быть стабильным. Положите смартфон рядом с телевизором и посмотрите, какой уровень связи он показывает. Если делений меньше половины, переместите телевизор ближе к роутеру или подключите его с помощью кабеля (см. раздел «Заново подключить к Интернету»). Перезагрузите телевизор (см. раздел «Перезагрузить или выключить телевизор»). Настройте подключение к Интернету заново (см. раздел «Заново подключить к Интернету»)</p>

Внимание! Не допускайте, чтобы изображение на экране не менялось в течение длительного промежутка времени. Неподвижное высококонтрастное изображение может оставить «тень» на экране. Обычно при отключении «тень» постепенно исчезает, но в дальнейшем может снова появиться. Подобная неисправность не является гарантийным случаем.

Для решения других, не указанных в таблице проблем, связанных с воспроизведением или передачей сигнала, обратитесь в ближайший сервисный центр в Вашем населенном пункте.

Справка и поддержка

Руководство пользователя: yandex.ru/support/smart-tv



Горячая линия: 8 800 600-78-11 (ежедневно с 07:00 до 24:00 по московскому времени, звонок по России бесплатный).

Информация

Жидкокристаллический телевизор — это высокотехнологическое устройство. Экран телевизора содержит несколько миллионов тонкопленочных транзисторов, что обеспечивает идеальное и живое изображение. Иногда на экране телевизора могут появиться несколько неактивных пикселей в форме фиксированных точек синего, зеленого, красного, черного или белого цвета. Имейте в виду, что это не оказывает влияния на работоспособность телевизора и не является дефектом.

Все LCD панели соответствуют классу II по ISO 13406-2.

Стандартом ISO 13406-2 определены 4 класса качества LCD в зависимости от количества дефектных пикселей. Большинство жидкокристаллических телевизоров и дисплеев ведущих мировых производителей соответствуют допуску класса II.

Технические характеристики

Модель	50UEY1	55UEY1
Торговая марка	DEXP	
Параметры питания	220–240 В ~ 50 Гц	
Диагональ экрана	50"	55"
Разрешение экрана	3840 × 2160	
Частота обновления экрана	60 Гц	
Потребляемая мощность	100 Вт	110 Вт
Энергопотребление в год	146 кВт	160 кВт
Класс энергопотребления	B	
Объем оперативной памяти	2 ГБ	
Объем постоянной памяти	32 ГБ	
Яркость	320 кд/м ²	
TV-тюнер	DVB-C, DVB-S, DVB-S2, DVB-T, DVB-T2	
Тип подсветки матрицы	LED	
Размер VESA	200 × 200	
Контрастность	5000:1	5500:1
Тип матрицы	VA	
Операционная система	YaOS	
Порт Ethernet	Есть	
Форматы изображений	BMP, GIF, JPEG, PNG	
Форматы аудиофайлов	WMA, MP3, WAV, OGG, FLAC, APE, ALAC (кодеки: WMA 7/8/9, MPEG, PCM, ADPCM, VORBIS, FLAC, APE, ALAC)	
Форматы видеофайлов	AVI, TS, MPEG, MP4, MOV, M2TS, MKV, FLVVOB, DAT, M4V, ASF, F4V, 3GP, 3G2, TP, WEBM, RM/RMVB, VP9, IVF, AV1, AVS, DivX, H.263, H.264 AVC, H.265 HEVC, MPEG-1, MPEG-2, MPEG-4, VC-1, VP8, VP9, WMV, Xvid	
Радиочастотные характеристики Wi-Fi	<ul style="list-style-type: none"> • Стандарт связи: IEEE 802.11a/b/g/n/ac. • Диапазон частот: 2400–2483,5 МГц, 5150–5250 МГц; 5250–5350 МГц; 5650–5725 МГц. • Мощность передатчика: < 17 дБм 	
Радиочастотные характеристики Bluetooth	<ul style="list-style-type: none"> • Стандарт связи: 2.1+EDR, 4.2, 5.1 (IEEE 802.15.1). • Диапазон частот: 2402–2480 МГц. • Мощность передатчика: 13 дБм 	

Степень защиты от влаги	IPX0
Класс защиты от поражения эл. током	II
Тип крепления шнура питания	X
Область применения	Бытовое

Примечание: драгоценные металлы в устройстве отсутствуют.

Комплектация

- Устройство.
- Батарейки (AAA × 2)*.
- Шнур питания.
- Пульт ДУ.
- Опора — 2 шт.
- Винты крепления опоры — 4 шт.
- Руководство по эксплуатации.

* Телевизор комплектуется батарейками для пульта дистанционного управления. Срок годности батареек указан на их индивидуальной упаковке. Рекомендуется заменить батарейки при снижении производительности пульта или по истечении срока их годности.

Правила и условия монтажа, хранения, перевозки (транспортировки), реализации и утилизации

- Устройство не требует какого-либо монтажа или постоянной фиксации.
- Хранение устройства должно производиться в упаковке в отапливаемых помещениях у изготовителя и потребителя при температуре воздуха от 5 °С до 40 °С и относительной влажности воздуха не более 80%. В помещениях не должно быть агрессивных примесей (паров кислот, щелочей), вызывающих коррозию.
- Для обеспечения корректной транспортировки устройства необходимо соблюдение следующих требований:
 - извлеките из устройства все внутренние принадлежности, если они есть, и упакуйте их отдельно;
 - убедитесь в правильности упаковки устройства для сохранения его работоспособности и внешнего вида (крупногабаритную технику необходимо обернуть в полиэтиленовую или пузырчатую пленку с подкладками из гофрированного картона в критических местах);
 - надежно зафиксируйте устройство ремнями, чтобы исключить возможность его перемещения по транспортному средству;
 - для полного исключения воздействия внешней среды используйте только крытый транспорт;
 - обеспечьте крайне осторожное обращение с упаковкой при выполнении погрузочно-разгрузочных работ.
 - оберегайте от резких толчков и падений;
 - избегайте длительного пребывания под дождем или мокрым снегом;
 - не ставьте на коробку тяжелые предметы.
- Устройство требует бережного обращения, оберегайте его от воздействия пыли, грязи, ударов, влаги, огня и т.д.
- Реализация устройства должна производиться в соответствии с местным законодательством.
- После окончания срока службы изделия его нельзя выбрасывать вместе с обычным бытовым мусором. Вместо этого оно подлежит сдаче на утилизацию в соответствующий пункт приема электрического и электронного оборудования для последующей переработки и утилизации в соответствии с федеральным или местным законодательством. Обеспечивая правильную утилизацию данного продукта, Вы помогаете сберечь природные ресурсы и предотвращаете ущерб для окружающей среды и здоровья людей, который возможен в случае ненадлежащего обращения. Более подробную информацию о пунктах приема и утилизации данного продукта можно получить в местных муниципальных органах или на предприятии по вывозу бытового мусора.
- При обнаружении неисправности устройства следует немедленно обратиться в авторизованный сервисный центр или утилизировать устройство.

Дополнительная информация

Изготовитель: Производственное унитарное предприятие «Н-ТиВи».

Адрес: Республика Беларусь, 220014, город Минск, переулок Софьи Ковалевской, дом 62, комната 16.

Изготовлено в Республике Беларусь.

Тел.: +37517 226 3601, **факс:** +37517 303 7607.

E-mail: info@h-tv.by

Адрес в интернете: www.h-tv.by

Техническое обслуживание

При соблюдении правил эксплуатации, изложенных в настоящем руководстве по эксплуатации, срок службы телевизора составляет 4 года со дня продажи через розничную торговую сеть. Если дату продажи установить невозможно, то срок службы исчисляют со дня изготовления телевизора. В течение этого времени изготовитель обеспечивает потребителю возможность использования товара по назначению, а также выпуск и поставку запасных частей в торговые и ремонтные предприятия.

Дата изготовления указана на упаковке.



Приложение к руководству пользователя

<p>Сертификат соответствия требованиям ТР ТС 004/2011 «О безопасности низковольтного оборудования», ТР ТС 020/2011 «Электромагнитная совместимость технических средств»</p> <p>Телевизор соответствует требованиям технических условий ТУ РБ 100085149.176-2004.</p> <p>Система менеджмента качества проектирования, производства и обслуживания бытовой радиоэлектронной аппаратуры, бытовых электрических приборов, оборудования информационных технологий соответствует требованиям СТБ ISO 9001 — 2015.</p> <p>Товар соответствует требованиям технического регламента Евразийского экономического союза ТР ЕАЭС 037/2016 «Об ограничении применения опасных веществ в изделиях электротехники и радиоэлектроники».</p>						
Модель	Масса нетто, кг	Масса брутто, кг	Размер упаковки, мм	Удельная мощность рабочего режима, Вт/см ²	Потребляемая мощность в режиме ожидания, Вт	Потребляемая мощность в выключенном режиме, Вт
50UEY1	8,6	11,9	1210 × 126 × 735	0,015	0,5	0
55UEY1	10,7	13,6	1325 × 126 × 825	0,013	0,5	0

Гарантийный талон

SN/IMEI: _____

Дата постановки на гарантию: _____

Производитель гарантирует бесперебойную работу устройства в течение всего гарантийного срока, а также отсутствие дефектов в материалах и сборке. Гарантийный период исчисляется с момента приобретения изделия и распространяется только на новые продукты.

В гарантийное обслуживание входит бесплатный ремонт или замена элементов, вышедших из строя не по вине потребителя в течение гарантийного срока при условии эксплуатации изделия согласно руководству пользователя. Ремонт или замена элементов производится на территории уполномоченных сервисных центров.

Срок гарантии: 36 мес.

Срок эксплуатации: 48 мес.

Актуальный список сервисных центров по адресу:

<https://www.dns-shop.ru/service-center/>

Гарантийные обязательства и бесплатное сервисное обслуживание не распространяются на перечисленные ниже принадлежности, входящие в комплектность товара, если их замена не связана с разборкой изделия:

- Элементы питания (батарейки) для ПДУ (Пульт дистанционного управления).
- Соединительные кабели, антенны и переходники для них, наушники, микрофоны, устройства «HANDS-FREE»; носители информации различных типов, программное обеспечение (ПО) и драйверы, поставляемые в комплекте (включая, но не ограничиваясь ПО, предустановленным на накопитель на жестких магнитных дисках изделия), внешние устройства ввода-вывода и манипуляторы.
- Чехлы, сумки, ремни, шнуры для переноски, монтажные приспособления, инструменты, документацию, прилагаемую к изделию.
- Расходные материалы и детали, подвергающиеся естественному износу.



Производитель не несет гарантийных обязательств в следующих случаях:

- Истек Гарантийный срок.
- Если изделие, предназначенное для личных (бытовых, семейных) нужд, использовалось для осуществления предпринимательской деятельности, а также в иных целях, не соответствующих его прямому назначению.
- Производитель не несет ответственности за возможный материальный, моральный и иной вред, понесенный владельцем изделия и/или третьими лицами, вследствие нарушения требований руководства пользователя при использовании, несоблюдения рекомендаций по установке и обслуживанию изделия, правил подключения (короткие замыкания, возникшие также в результате воздействия несоответствующего сетевого напряжения, как на само изделие, так и на изделия, сопряженные с ним), хранении и транспортировки изделия.
- Все случаи механического повреждения: сколы, трещины, деформации, следы ударов, вмятины, замятия и др., полученные в процессе эксплуатации изделия.
- Имеются следы сторонней модификации, несанкционированного ремонта лицами, не уполномоченными для проведения таких работ. Если дефект вызван изменением конструкции или схемы изделия, подключением внешних устройств, не предусмотренных Производителем, использованием устройства, не имеющего сертификата соответствия согласно местному законодательству.
- Если дефект изделия вызван действием непреодолимой силы (природных стихий, пожаров, наводнений, землетрясений, бытовых факторов и прочих ситуаций, не зависящих от Производителя), либо действиями третьих лиц, которые Производитель не мог предвидеть.
- Дефект вызван попаданием внутрь изделия посторонних предметов, инородных тел, веществ, жидкостей, насекомых или животных, воздействием агрессивных сред, высокой влажности, высоких температур, которые привели к полному или частичному выходу из строя изделия.
- Отсутствует или не соответствует идентификация изделия (серийный номер). Если повреждения (недостатки) вызваны воздействием вредоносного программного обеспечения; установкой, сменой или удалением паролей (кодов), приведшим к отсутствию доступа к программным ресурсам изделия, без возможности их сброса/восстановления, ввиду отсутствия предоставления данной услуги поставщиком ПО.
- Если дефекты работы вызваны несоответствием стандартам или техническим регламентам питающих, кабельных, телекоммуникационных сетей, мощности радиосигнала, в том числе из-за особенностей рельефа и других подобных внешних факторов, использования изделия на границе или вне зоны действия сети.
- Если повреждения вызваны использованием нестандартных (неоригинальных) и/или некачественных (поврежденных) расходных материалов, принадлежностей, запасных частей, элементов питания, носителей информации различных типов (включая CD, DVD диски, карты памяти, SIM-карты, картриджи).
- Если недостатки вызваны получением, установкой и использованием несовместимого контента (мелодии, графика, видео и другие файлы, приложения Java и подобные им программы).
- На ущерб, причиненный другому оборудованию, работающему в сопряжении с данным изделием.



