

Hisense

КРАТКОЕ РУКОВОДСТВО ПОЛЬЗОВАТЕЛЯ

Внимательно прочитайте данное перед первым использованием телевизора.

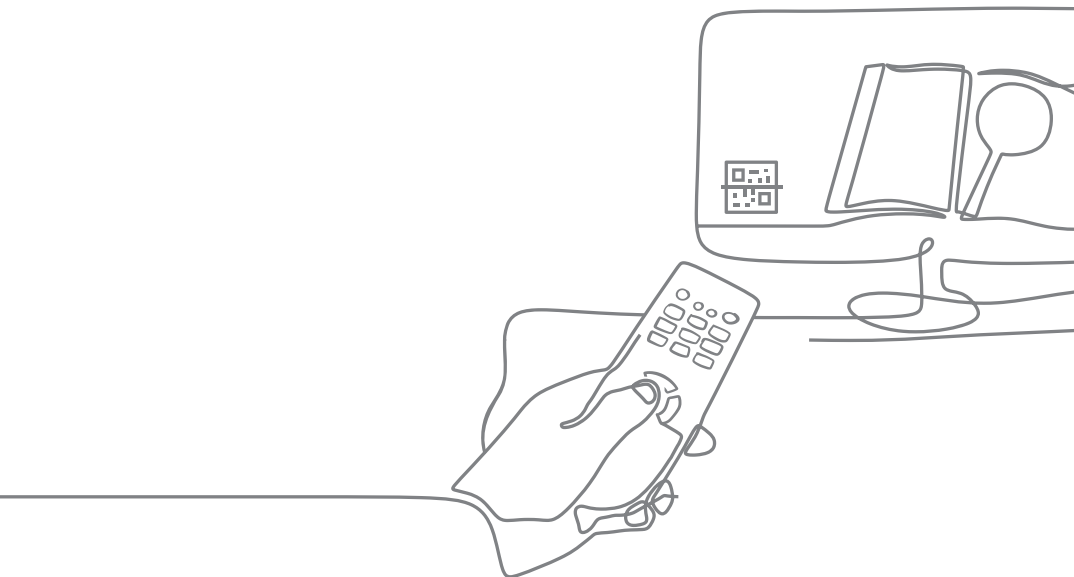

Рисунки и иллюстрации в предоставленном руководстве могут отличаться от фактического вида устройства.

Часть функций программного обеспечения может быть изменена в процессе обновления системы.

Найдите то, что нужно

С этим телевизором поставляется Краткое руководство пользователя, а также встроенное Электронное руководство (**Настройки > Поддержка > Электронное руководство**).

Электронное руководство поддерживает такие функции



Поиск

Найдите нужную вам информацию.



Попробовать

Перейдите прямо на страницу функции, чтобы испытать ее.



QR-код

Отсканируйте, чтобы открыть Электронное руководство на мобильном телефоне.

Содержание

Монтаж	1
Передняя и задняя панели телевизора	4
Подключение.....	6
Пульт дистанционного управления	8
Спецификации	10
Прочее	11

Список аксессуаров

С телевизором поставляются следующие аксессуары:

Краткое руководство пользователя × 1 Винты × 4 (55"/65"/75") Винты × 6 (85")

Пульт дистанционного управления × 1 Кабель питания × 1

Стойки подставки × 2 Батарейки AAA × 2

Гайка × 2 (для установки настенного кронштейна) (55"/65")

ПРИМЕЧАНИЕ

- Аксессуары могут отличаться от списка, приведенного выше, в зависимости от модели, страны и региона. См. ваш комплект аксессуаров.

Декларация

Любой контент и любые сервисы, доступные через это устройство, предназначенные только для личного использования не в коммерческих целях, являются собственностью соответствующих владельцев и защищаются законами об авторском праве, патентах, торговых знаках и другими нормативами. Запрещается изменять, копировать, публиковать, загружать, распространять, переводить, продавать или использовать и распространять продукты на их основе без предварительного разрешения владельца контента или поставщика сервиса.

Вы подтверждаете, что несете исключительную ответственность за риски, связанные с использованием этого устройства, а также риски, связанные с удовлетворительным качеством, производительностью и точностью любого контента и сервиса, доступного через это устройство. В максимально допустимой действующим законодательством степени это устройство и контент и сервисы сторонних поставщиков предоставляются «как есть» без какой-либо гарантии, явной или подразумеваемой.

Производитель прямо заявляет, что он не несет ответственности за любые гарантии и условия, явные или подразумеваемые, связанные с этим устройством и любым контентом и сервисом, включая в том числе гарантию пригодности для продажи, удовлетворительного качества, пригодности для определенной цели, точности, тишины и ненарушения прав третьих сторон. В степени, максимально допустимой действующим законодательством, производитель отказывается от гарантии точности, доступности, своевременности, легитимности и полноты любого контента или сервиса, предоставляемого через это устройство, или соответствия устройства, контента или сервиса вашим требованиям, а также защиты от прерываний и ошибок при использовании устройства, контента или сервиса. В степени, максимально допустимой действующим законодательством, производитель в любой ситуации, в том числе из-за халатности или ошибки, не несет ответственности за юридические действия или обязательства по возмещению убытков, которые возникают в результате или в связи с информацией, загруженной на данное устройство, или в связи с использованием устройства, контента или сервиса вами или любой третьей стороной.

Любой контент и сервис предоставляется «как есть» и является собственностью соответствующей третьей стороны. Поэтому производитель не предоставляет гарантии изменения, приостановки, отмены, завершения соответствующих контентов и сервисов и не несет ответственности за юридические последствия и обязательства по возмещению убытков, которые возникают в связи с их использованием.

Производитель сохраняет за собой право на ограничение использования или доступа к определенному контенту или сервису. Так как контент и сервисы передаются по сетям и каналам третьих сторон, производитель не отвечает за их поддержку и не обязан предоставлять такую поддержку.



Этот символ означает наличие опасного напряжения, не изолированного внутри продукта, которое может привести к травмам при ударе электрическим током.



Этот символ означает важные инструкции по эксплуатации и обслуживанию.



ВНИМАНИЕ
РИСК ПОРАЖЕНИЯ
ЭЛЕКТРИЧЕСКИМ ТОКОМ



Не открывайте заднюю крышку.

Ни при каких обстоятельствах пользователю не разрешается выполнять какие-либо процедуры внутри телевизора. Их может выполнять только квалифицированный специалист.

Предупреждение

Опасность в случае нарушения устойчивости

Телевизор может упасть, что может привести к серьезной травме или смерти. Вы можете избежать многих травм, в том числе у детей, следуя простым мерам предосторожности, например:

- **ВСЕГДА** используйте стеллажи или подставки, или методы крепления, рекомендованные изготовителем телевизора.
- **ВСЕГДА** используйте такие предметы мебели, которые могут надежно поддерживать телевизор.
- **ВСЕГДА** проверяйте, не выступает ли нижняя часть основания телевизора за край опорной поверхности.
- **ВСЕГДА** разъясняйте детям опасности, возникающие при попытке взобраться на мебель, на которой установлен телевизор, чтобы дотянуться до него или до элементов управления им.
- **ВСЕГДА** прокладывайте шнуры и кабели, подключенные к телевизору так, чтобы о них нельзя было зацепиться, потянуть их или схватить.
- **НИКОГДА** не устанавливайте телевизор в неустойчивом положении.
- **НИКОГДА** не устанавливайте телевизор на высокой мебели (например, на шкафах), не закрепив надежно как мебель, так и телевизор.
- **НИКОГДА** не размещайте под телевизором любую ткань или другой материал.
- **НИКОГДА** не кладите на верх телевизора или мебели, на которой размещен телевизор, предметы, которые могут привлечь детей, например, игрушки и пульты дистанционного управления.

Если вы перемещаете имеющийся у вас телевизор, соблюдайте такие же меры предосторожности.

Меры предосторожности

Изучите следующие меры предосторожности при использовании телевизора и сохраните их. Всегда следуйте данным инструкциям и обращайтесь на предупреждения.

1. Меры предосторожности и инструкции по эксплуатации

Прочитайте все меры предосторожности и инструкции по эксплуатации и сохраните их.

2. Предупреждения

Обращайте внимание на все предупреждения в инструкции по эксплуатации и на устройстве.

3. Очистка

Отсоедините телевизор от розетки перед очисткой. Не используйте жидкие, абразивные или аэрозольные средства для очистки, они могут повредить корпус и экран телевизора. Используйте слегка влажную ткань для очистки.

4. Настенный кронштейн

Настенный кронштейн доступен только для некоторых моделей. Если настенный кронштейн не поставляется вместе с этим изделием, вы можете купить его отдельно в местном магазине. Размеры указаны на странице Установка настенного кронштейна.

5. Вода и влага

Не допускайте попадания жидкости и капель на устройство. Не следует ставить предметы, заполненные жидкостью, например, вазы, на устройство.

6. Место установки

Не размещайте телевизор на неустойчивом основании, подставке или столе. Это может привести к падению и повреждению телевизора и серьезной травме. Используйте только рекомендуемые производителем или продавцом подставки и кронштейны.

7. Вентиляция

Разъемы и отверстия на корпусе предназначены для вентиляции, обеспечения надежной работы телевизора и его защиты от перегрева. Не закрывайте вентиляционные отверстия и никогда не размещайте телевизор в замкнутой области, например во встроенном шкафу, без соответствующей вентиляции.

Расстояние от всех сторон устройства до других предметов должно составлять не меньше 10 см, задняя стенка телевизора должна быть на расстоянии 6 см от стены.

8. Источник питания

Для этого телевизора следует использовать только источник питания, указанный на маркировке. Если вы не уверены в том, какой источник питания у вас дома, обратитесь к продавцу телевизора или в местную электрокомпанию.

9. Защита кабеля питания

Кабели питания следует прокладывать таким образом, чтобы никто не наступал на них и чтобы они не были зажаты. Особое внимание следует уделить местам подключения кабеля к розетке и разъемам. Сетевой штепсель используется как средство выключения и должен находиться в легкой доступности.

10. Гроза

Для защиты телевизора во время грозы или в длительные периоды бездействия отсоедините его от розетки и отключите антенну или кабельную систему. Это защитит телевизор при ударе молнии или скачках напряжения в сети.

11. Линии питания

Внешнюю антенну не следует размещать вблизи линий электропередач или других электрических силовых цепей, а также в местах, где она может упасть на такие линии и цепи. При установке внешней антенны следует убедиться, что она не касается таких линий и цепей, так как контакт с ними может привести к серьезной травме.

12. Перегрузка

Не допускайте перегрузки сетевых розеток и удлинителей, так как это может привести к возгоранию или удару электрическим током.

13. Попадание жидкости и других предметов

Не вставляйте какие-либо предметы в отверстия телевизора, так как они могут прикоснуться к компонентам под напряжением или вызвать короткое замыкание, что приведет к возгоранию или поражению электрическим током. Не допускайте попадания жидкости на поверхность или внутрь телевизора.

14. Заземление внешней антенны

Если к телевизору подключена внешняя антенна или кабельная система, их следует заземлить для защиты от скачков напряжения и статического напряжения.

15. Сервис

Не пытайтесь ремонтировать телевизор самостоятельно и не открывайте корпус телевизора, так как вы можете получить травму в результате удара электрическим током. Все сервисные процедуры должен выполнять квалифицированный специалист.

16. Ситуации, требующие обращения в сервисный центр

Отсоедините телевизор от розетки и обратитесь к квалифицированному специалисту в следующих ситуациях:

- (а) Если кабель питания или штепсель повреждены.
- (б) Если на телевизор пролилась жидкость или внутрь попали какие-то предметы.
- (в) Если телевизор был намочен (например, под дождем).
- (г) Если телевизор не работает, как ожидается. Используйте только те настройки телевизора, которые описаны в настоящем руководстве, так как попытка изменения других настроек может привести к неисправностям, устранить которые сможет только квалифицированный специалист.

- (д) Если телевизор уронили или корпус телевизора был поврежден.
- (е) Если в работе телевизора появились существенные изменения — это означает, что требуется обращение в сервисный центр.

17. Замена компонентов

Если требуется замена компонентов, необходимо убедиться, что специалист использует компоненты, указанные производителем, или компоненты с такими же характеристиками. Использование других компонентов может привести к возгоранию, поражению электрическим током и другим опасностям.

18. Проверка безопасности

После завершения процедуры обслуживания или ремонта попросите специалиста выполнить проверку безопасности телевизора.

19. Источники тепла

Устройство следует размещать вдали от источников тепла, таких как радиаторы, обогреватели, плиты и других устройств (в том числе усилителей), излучающих тепло.

20. Источники огня

Устройство следует размещать вдали от открытых источников огня, таких как зажженные свечи.

21. Остаточные запахи

Исходящий от телевизора запах пластика — это нормальное явление. Со временем он исчезнет.



Не используйте вместе старые и новые батарейки или батарейки разного типа. Не подвергайте батарейки воздействию тепла, например, прямых солнечных лучей или открытого огня. Убедитесь, что положительный и отрицательный полюса батареек расположены в правильном положении.



Устройство не должно подвергаться воздействию жидкости в виде капель или спрея; также нельзя ставить на устройство предметы, наполненные жидкостью.



Чтобы полностью отключить телевизор от питания, извлеките вилку электропитания из розетки. Убедитесь, что розетка и вилка электропитания легко доступны.



Переменное напряжение: этот символ означает, что приведенное номинальное напряжение - переменное.



Продукт класса II: этот символ означает, что для устройства не требуется подключать защитное заземление.

Монтаж

⚠ ОСТОРОЖНО

- Обязательно отсоединяйте шнур питания переменного тока перед установкой подставки или кронштейна для настенного монтажа.
- Дисплей телевизора - это очень хрупкий компонент. Убедитесь, что на экране телевизора нет царапин или повреждений от твердых предметов или от давления.
- После завершения установки убедитесь, что телевизор надежно установлен на подставке или прикреплен к настенному креплению, прежде чем снимать всю защитную пленку, если таковая имеется.

► Установка подставки

Следуйте иллюстрации и текстовым инструкциям ниже, чтобы закончить установку:

1. Осторожно разместите телевизор экраном вниз (экраном вверх для 85") на мягкой плоской поверхности, чтобы не повредить телевизор и не поцарапать экран.
2. Извлеките 2 подставки из сумки с аксессуарами, а затем вставьте их в разъемы в нижней части телевизора.
3. Прикрепите подставки к телевизору с помощью 4 винтов (55"/65"/75") или 6 винтов (85") из комплекта принадлежностей.

55"



65"



75"/85"

Примечание: если ваш стол достаточно длинный, чтобы телевизор на нем поместился, вставьте стойки в винтовые отверстия «А», показанные на изображении. Если ваш стол НЕДОСТАТОЧНО длинный, вставьте стойку в винтовые отверстия «В», показанные на изображении. Обратите внимание, что эти два способа установки нельзя комбинировать.

75"

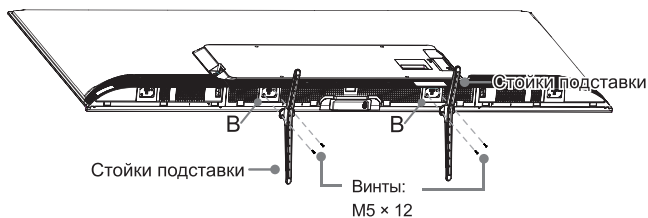
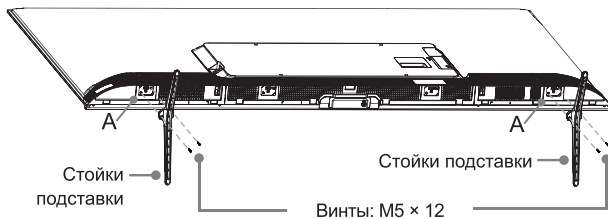

85"

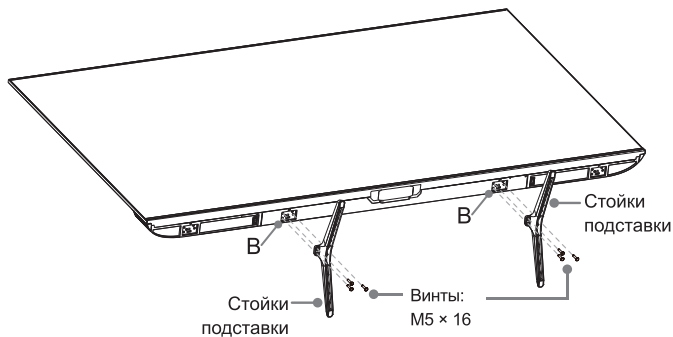
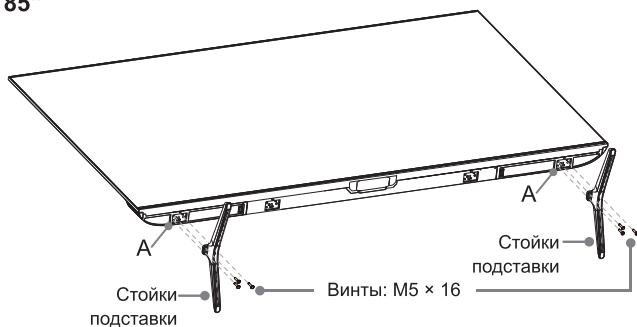

► Установка настенного кронштейна

Перед тем как следовать инструкциям стороннего производителя по установке настенного крепления, необходимо выполнить следующие действия:

1. Поместите телевизор на чистую, надежную и мягкую поверхность.
2. Снимите стойки для телевизора, если они были установлены.
3. Извлеките гайки из пакета для принадлежностей и затяните их в отверстиях задней крышки (см. рис. 1) (только для 55"/65").
4. Установите распорные детали (не входят в комплект) между телевизором и кронштейном (см. рис. 2).



Рис. 1



Рис. 2

⚠ ОСТОРОЖНО

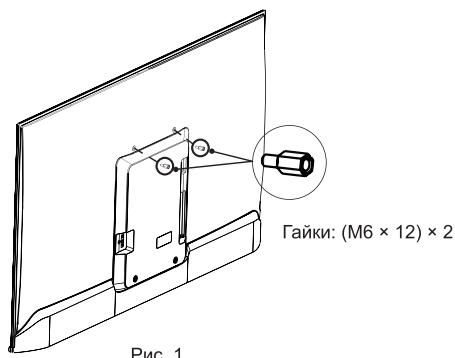
При монтаже телевизора на стену придерживайтесь инструкций, которые прилагаются к настенному кронштейну. В случае неправильного монтажа телевизор может упасть и нанести материальный ущерб или телесные повреждения.

- Разместите промежуточные вставки между телевизором и кронштейном.
- Ниже приведены стандартные размеры.

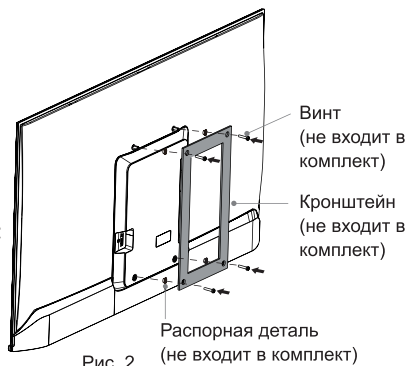
Схема расположения отверстий для крепления на стене (мм)	200 × 400 (55") 300 × 400 (65") 400 × 300 (75") 600 × 400 (85")
Размер винта для крепления на стене	M6 (55"/65"/75") M8 (85")
Количество винтов для настенного монтажа	4

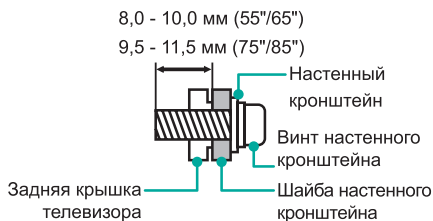

- Не рекомендуется установка телевизора на наклонной стене, и при установке телевизора на стену убедитесь, что телевизор расположен параллельно относительно стены и не наклоняется вперед.



☒ ПРИМЕЧАНИЯ

- Диаметр и длина винтов зависит от модели кронштейна.
- Настенный кронштейн является дополнительной принадлежностью. Ваше устройство может поставлять без кронштейна. См. наличие фактических аксессуаров.

Передняя и задняя панели телевизора

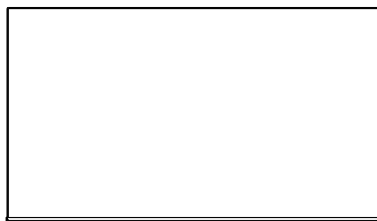

Индикатор питания /
Кнопка питания (Режим ожидания / Источник)

Элемент	Описание
Индикатор питания	В режиме ожидания подсветка экрана белого цвета.
Кнопка питания (Режим ожидания / Источник)	Нажмите кнопку, чтобы включить телевизор. Нажмите ее еще раз, чтобы вызвать меню управления и выбрать один из входов. Длительное нажатие кнопки подтверждает выбор.

☒ ПРИМЕЧАНИЯ

- Разъем ANT2 поддерживает электропитание спутниковой антенны (13/18 В, 420 мА макс.).
- Проверьте расположение и тип разъемов перед подключением каких-либо кабелей и устройств. Плохо зафиксированные соединения могут привести к ухудшению качества изображения или проблемам с цветом. Убедитесь, что все соединения надежны и безопасны.
- Не все аудио/видеоустройства могут быть подключены к телевизору. Сведения о совместимости и подключении смотрите в руководстве пользователя аудио/видеоустройства.
- Перед подключением внешнего устройства отсоедините кабель питания от розетки. В противном случае существует риск поражения электрическим током.
- После включения телевизора необходимо несколько секунд для загрузки программы. Не выключайте телевизор сразу после включения, это может вызвать неполадки.
- Изображение приводится исключительно в справочных целях.

55"

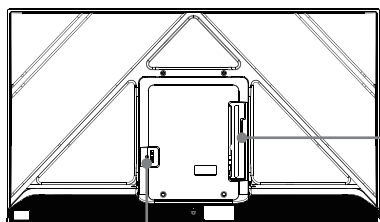

ВХОД AC

65"/75"/85"

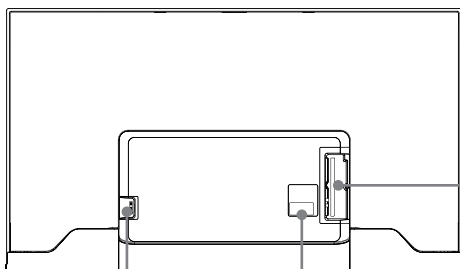

ВХОД AC

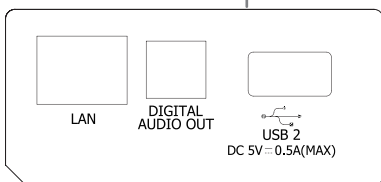

55"

65"/75"/85"

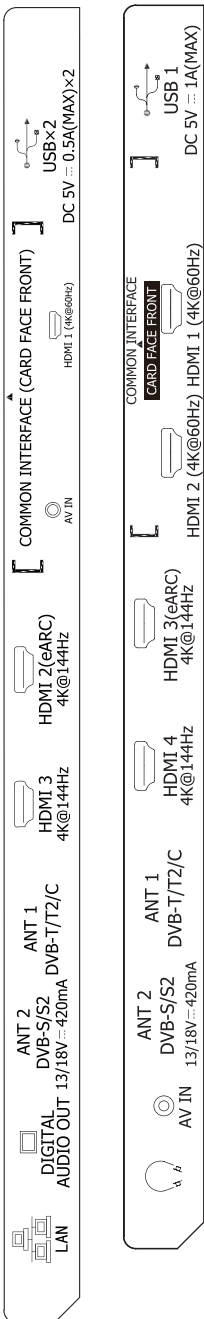

Подключение

▶ Разъемы

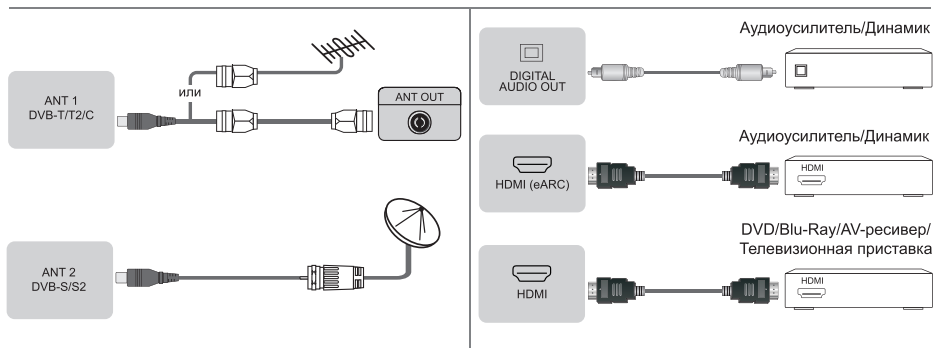

65"/75"/85"



⚠ ПРИМЕЧАНИЕ

- Чрезмерный уровень звука в наушниках может привести к потере слуха.

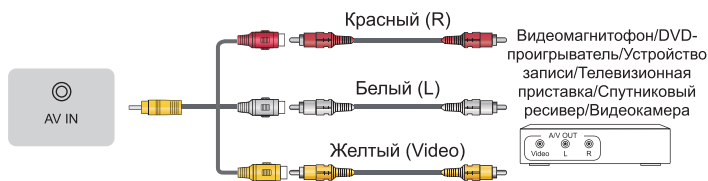

Кабели не включены в комплект поставки.

⚠ ПРИМЕЧАНИЯ

- Не вставляйте и не удаляйте модуль CI+ слишком часто, это может вывести интерфейс из строя.
- Вы можете получить CI+ модуль и Smart Card у поставщика соответствующих услуг.
- CI+ не поддерживается в некоторых странах и регионах.

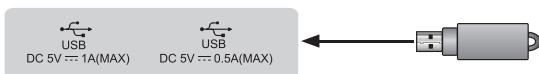
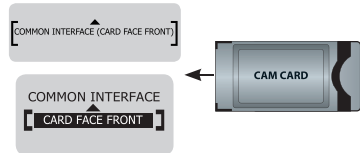

⚠ ПРИМЕЧАНИЯ

- Превышение максимально поддерживаемой телевизором силы тока может привести к повреждению или потере данных. Максимальное потребление электроэнергии устройствами USB 1.1 и USB 2.0 составляет 500 мА. Максимальное потребление электроэнергии устройством USB 3.0 составляет 1 А (только для некоторых моделей).
- Если для внешнего жесткого диска требуется сила тока, большая или равная 1 А, это может привести к перезапуску телевизора или блокировке.

► LAN (проводное подключение)

Подключите телевизор к сети, соединив порт LAN в задней части телевизора с внешним модемом или маршрутизатором, используя кабель Ethernet категории 5. Смотрите рисунок ниже.

- Мы рекомендуем использовать модем или маршрутизатор, который поддерживает Dynamic Host Configuration Protocol (DHCP). Модемы и маршрутизаторы с поддержкой DHCP автоматически предоставляют IP-адрес, маску подсети, шлюз и DNS, поэтому вам не придётся вводить их вручную. В большинстве домашних сетей уже есть DHCP.

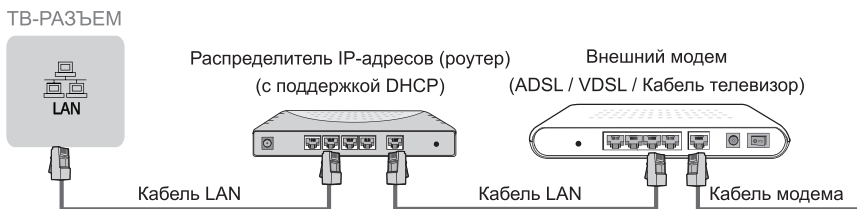

► Беспроводное подключение

Для подключения телевизора к беспроводной сети потребуется беспроводной маршрутизатор или модем. Смотрите рисунок ниже.

- Встроенный адаптер беспроводной локальной сети поддерживает протоколы связи IEEE 802.11a/b/g/n/ac. Мы рекомендуем использовать маршрутизатор IEEE 802.11ac. Низкие скорости передачи для b/g могут оказывать влияние на качество потокового видео и других медиа.

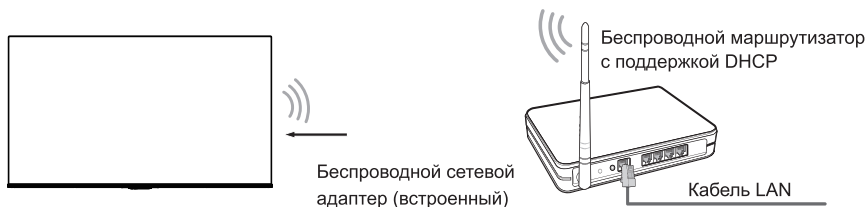

















☒ ПРИМЕЧАНИЯ

- Для подключения к беспроводной сети необходимо использовать встроенный адаптер беспроводной связи, так как внешние USB-адаптеры не поддерживаются.
- Если беспроводной маршрутизатор поддерживает протокол DHCP, ваш телевизор будет проще подключить к беспроводной сети.
- Если вы используете систему безопасности, не указанную ниже, она не будет работать с данным телевизором.
Система безопасности: WPA, WEP, WPA2.
- Для оптимальной работы сети расстояние между роутером и телевизором должно быть меньше 10 метров.

Пульт дистанционного управления

▶ Кнопки пульта дистанционного управления

КНОПКА	ОПИСАНИЕ
	Включение питания / Режим ожидания
	Выбор источника сигнала
Кнопка с цифрой	Выбор канала или ввод цифр
Четыре цветные кнопки	Кнопки специальных функций
GUIDE	Отображение электронного телегида (режим ЦТВ). Для моделей с кнопкой  : при ее длительном нажатии используется как кнопка CH.LIST
CH.LIST	Список каналов
	Кнопки воспроизведения
	Нажмите для входа в меню
$\wedge / \vee / < / >$	D-pad (навигация вверх/вниз/влево/вправо)
OK	Кнопка подтверждения
	Возврат к предыдущему элементу в меню или приложении
	Отображение главного экрана
VOL	Громкость (больше/меньше)
CH	Канал (вперед/назад)
	Отключение и включение звука телевизора. Для моделей с кнопкой  : при ее длительном нажатии используется как кнопка SUBTITLE
EXIT	Выход из меню или приложения
	Активация микрофона
INFO	Отображение информации о текущей программе. Для моделей с кнопкой  : при ее длительном нажатии используется как кнопка TEXT
SUBTITLE	Активация или деактивация режима субтитров
	Специальная кнопка для быстрого запуска контента
TEXT	Включение и выключение функции телетекста. Для моделей с кнопкой  : при ее длительном нажатии используется как кнопка INFO
APP	Кнопки быстрого доступа к ПРИЛОЖЕНИЮ
	Быстрый доступ к поиску
	Выбор канала или ввод цифр
	Кнопки специальных функций

ПРИМЕЧАНИЯ

- Прилагаемый в комплекте пульт дистанционного управления будет варьироваться в зависимости от модели, страны/региона. Проверьте информацию в соответствии с фактическим пультом дистанционного управления в наборе принадлежностей.
- Перечисленные здесь кнопки приведены только для справки. Ваш фактический пульт дистанционного управления может отличаться в зависимости от модели, страны или региона.

► Установка батареек в пульт управления

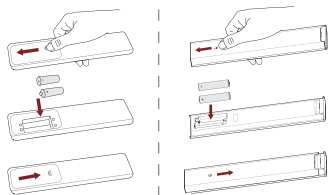

1. Отодвиньте заднюю крышку, чтобы открыть батарейный отсек в пульте дистанционного управления.
2. Вставьте две батарейки AAA. Сопоставьте концы батареек с символами (+) и (-) с символами (+) и (-) в батарейном отсеке.
3. Закройте крышку батарейного отсека.

► ПРИМЕЧАНИЯ

- Изображения продукта представлены только для справки, фактический внешний вид устройства может отличаться.
- Батарейки необходимо утилизировать в специально отведенном для этого месте.
- Не используйте батарейки разных типов, а также не вставляйте использованные батарейки вместе с новыми.
- Сразу извлекайте разряженные батарейки, чтобы предотвратить протекание кислоты в батарейный отсек.
- Если вы не собираетесь использовать пульт дистанционного управления в течение длительного времени, извлеките батарейки.
- Нахождение батареи в среде с чрезвычайно высокой температурой может привести к взрыву или утечке легковоспламеняющейся жидкости или газа.
- Химические вещества, содержащиеся в батарейках, могут вызвать сыпь. В случае протекания батарейки протрите батарейный отсек тканью. При контакте химических веществ с кожей незамедлительно промойте ее водой.
- При замене батареи на батарею неправильного типа существует опасность возгорания или взрыва.
- Сжигание батареи в огне или горячей печи, механическое раздавливание или разрезание батареи может привести к взрыву.
- Нахождение батареи в среде с чрезвычайно низким давлением воздуха может привести к взрыву или утечке легковоспламеняющейся жидкости или газа.

► Сопряжение пульта дистанционного управления (только для пультов ДУ, поддерживающих функцию Bluetooth)

Включите телевизор и выполните сопряжение с пультом дистанционного управления. Держите пульт дистанционного управления на расстоянии 3 метров от телевизора. Нажмите любую кнопку для сопряжения (кроме кнопок питания и активации микрофона).

► ПРИМЕЧАНИЯ

- В особых случаях для сопряжения можно нажать и удерживать кнопку [≡].
- Если во время сопряжения произошла неизвестная ошибка, это могло быть вызвано помехами. Попробуйте устранить источник помех и выполните сопряжение снова.
- Если с пультом дистанционного управления произошла неизвестная ошибка при нормальном уровне заряда батареек, извлеките батарейки, нажмите и удерживайте любую кнопку в течение 1-2 секунд, а затем вставьте их обратно. Пульт дистанционного управления должен работать нормально.
- Пульт дистанционного управления не может быть сопряжен с телевизором, когда тот находится в режиме ожидания.

► Рабочий диапазон пульта дистанционного управления

1. Пульт дистанционного управления может работать на расстоянии до 8 метров перед телевизором.
2. Рабочий угол пульта дистанционного управления: принимающий датчик дистанционного управления за вершину, на расстоянии 6 метров его контролируемый горизонтальный угол находится в пределах $\pm 30^\circ$, а вертикальный угол - в пределах $\pm 15^\circ$.
3. Рабочее расстояние может варьироваться в зависимости от уровня освещенности комнаты.

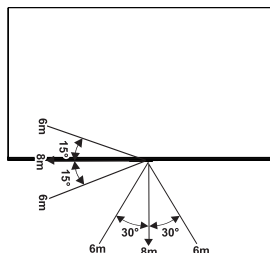

Утилизация пульта дистанционного управления

Изделие запрещается повреждать, разбирать или выбрасывать вместе с бытовыми отходами. Его необходимо упаковать и передать в соответствующий пункт для переработки.

Спецификации

Характеристики, внешний вид и спецификации могут измениться без уведомления.

Элемент		55"	65"
Размеры (Ш × В × Г)	Без стойки	48,6 × 28,2 × 3,1 дюймов (1234 × 717 × 80 мм)	57,2 × 33,1 × 3,0 дюймов (1453 × 840 × 76 мм)
	Со стойкой	48,6 × 30,2 × 10,8 дюймов (1234 × 768 × 274 мм)	57,2 × 35,3 × 11,8 дюймов (1453 × 897 × 300 мм)
Вес	Без стойки	24,5 фунта (11,1 кг)	33,1 фунта (15,0 кг)
	Со стойкой	24,9 фунта (11,3 кг)	33,5 фунта (15,2 кг)
Размер активного экрана (по диагонали)		139 см	164 см
Мощность звука		10 Вт × 2	10 Вт × 2
Удельная мощность в рабочем режиме		0,016 Вт/см ²	0,018 Вт/см ²
Элемент		75"	85"
Размеры (Ш × В × Г)	Без стойки	66,0 × 38,0 × 3,4 дюймов (1676 × 965 × 87 мм)	74,5 × 43,0 × 4,0 дюймов (1892 × 1091 × 101 мм)
	Со стойкой	66,0 × 41,1 × 14,6 дюймов (1676 × 1044 × 370 мм)	74,5 × 46,8 × 17,7 дюймов (1892 × 1189 × 450 мм)
Вес	Без стойки	50,3 фунта (22,8 кг)	77,6 фунта (35,2 кг)
	Со стойкой	50,9 фунта (23,1 кг)	78,9 фунта (35,8 кг)
Размер активного экрана (по диагонали)		189 см	215 см
Мощность звука		15 Вт × 2	15 Вт × 2
Удельная мощность в рабочем режиме		0,013 Вт/см ²	0,017 Вт/см ²
Энергопотребление в выключенном состоянии		Н/Д	
Энергопотребление в режиме ожидания		0,5 Вт	
Разрешение экрана		3840 × 2160	
Потребляемая мощность		См. паспортную табличку.	
Источник питания		См. паспортную табличку.	
Телевизионные системы	Аналоговые	PAL-D/K, B/G, I, SECAM-D/K, B/G	
	Цифровые	DVB-T/T2, DVB-C, DVB-S/S2	
Условия эксплуатации		Температура: 5°C - 40°C Влажность: 20% - 80% относительной влажности Атмосферное давление: 86 кПа - 106 кПа	

HDMI-вход	RGB / 60 Гц (640 × 480, 800 × 600, 1024 × 768) YUV / 60 Гц (480i, 480p, 720p, 1080i, 1080p) YUV / 50 Гц (576i, 576p, 720p, 1080i, 1080p) 3840 × 2160 / 24 Гц, 3840 × 2160 / 25 Гц, 3840 × 2160 / 30 Гц, 3840 × 2160 / 50 Гц, 3840 × 2160 / 60 Гц Для HDMI 2, 3 (55") или HDMI 3, 4 (65"/75"/85"): 3840 × 2160 / 120 Гц, 2560 × 1440 / 120 Гц, 1920 × 1080 / 120 Гц, 3840 × 2160 / 144 Гц, 2560 × 1440 / 144 Гц, 1920 × 1080 / 144 Гц
-----------	---

Прочее

► Утилизация использованного электрического и электронного оборудования



Упаковочные материалы и электрические приборы следует утилизировать соответствующим образом, а не как бытовые отходы. Сдайте это устройство на утилизацию в соответствующей точке сбора для утилизации электрических и электронных отходов. Правильно утилизируя устройство, вы можете защитить окружающую среду и предотвратить возможные угрозы для здоровья. Утилизация материалов позволяет сохранять природные ресурсы. Поэтому не выбрасывайте старые электрические и электронные устройства как бытовые отходы. Подробную информацию об утилизации этого продукта можно получить в местной администрации, службе по утилизации бытовых отходов или в магазине, где вы приобрели продукт.

► Лицензии



Термины HDMI, HDMI High-Definition Multimedia Interface, фирменный стиль HDMI и логотип HDMI являются товарными знаками или зарегистрированными товарными знаками компании HDMI Licensing Administrator, Inc.



Dolby, Dolby Vision, Dolby Atmos и логотип с двумя «D» являются товарными знаками Dolby Laboratories Licensing Corporation. Dolby Vision IQ является товарным знаком Dolby Laboratories Licensing Corporation. Изготовлено по лицензии компании Dolby Laboratories. Конфиденциальные неизданные работы. © Dolby Laboratories, 2012-2024. Все права защищены.



ПАТЕНТЫ DTS ПРЕДСТАВЛЕНЫ [HTTP://XPERI.COM/DTS-PATENTS/](http://xperi.com/dts-patents/). ПРОИЗВОДИТСЯ ПО ЛИЦЕНЗИИ КОМПАНИИ DTS, INC. И ЕЕ ФИЛИАЛОВ. DTS, DTS:X, И ЛОГОТИП DTS:X ЯВЛЯЮТСЯ ЗАРЕГИСТРИРОВАННЫМИ ТОРГОВЫМИ ЗНАКАМИ ИЛИ ТОРГОВЫМИ ЗНАКАМИ DTS, INC. И ЕЕ ФИЛИАЛОВ В США И/ИЛИ ДРУГИХ СТРАНАХ. © DTS, INC. И ЕЕ ФИЛИАЛЫ. ВСЕ ПРАВА ЗАЩИЩЕНЫ.