

SAMSUNG



AH85-01093K-00

Стандартное руководство пользователя

SWA-9250S

ИНФОРМАЦИЯ ПО ТЕХНИКЕ БЕЗОПАСНОСТИ

Спасибо за приобретение данного продукта (SWA-9250S).

	ВНИМАНИЕ ОПАСНОСТЬ ПОРАЖЕНИЯ ЭЛЕКТРИЧЕСКИМ ТОКОМ НЕ ОТКРЫВАТЬ!	
<p>ВНИМАНИЕ! ВО ИЗБЕЖАНИЕ ПОРАЖЕНИЯ ЭЛЕКТРИЧЕСКИМ ТОКОМ НЕ ОТКРЫВАЙТЕ КРЫШКУ (ИЛИ ЗАДНЮЮ ПАНЕЛЬ) УСТРОЙСТВА. ВНУТРИ УСТРОЙСТВА ОТСУТСТВУЮТ ДЕТАЛИ, РЕМОНТ КОТОРЫХ МОЖЕТ ВЫПОЛНЯТЬ ПОЛЬЗОВАТЕЛЬ.</p> <p>ОБСЛУЖИВАНИЕ ДОЛЖНО ПРОИЗВОДИТЬСЯ КВАЛИФИЦИРОВАННЫМИ СПЕЦИАЛИСТАМИ. Описание символов, которые могут быть на устройстве Samsung, см. в таблице ниже.</p>		
	Этот символ свидетельствует о том, что внутри изделия имеется высокое напряжение. Любой контакт с деталями внутри изделия представляет опасность.	
	Этот символ обозначает, что к изделию прилагается важный документ, касающийся его эксплуатации и технического обслуживания.	
	Изделие класса II: этот символ означает, что данное изделие не требует заземления. Если этот символ отсутствует на изделии с проводом питания, изделие ДОЛЖНО иметь надежное соединение с защитным заземлением (заземлением).	
	Напряжение переменного тока: этот символ означает, что указанное номинальное напряжение относится к переменному току.	
	Напряжение постоянного тока: этот символ означает, что указанное номинальное напряжение относится к постоянному току.	
	Внимание! Перед использованием ознакомьтесь с инструкциями: этот символ призывает пользователей ознакомиться со сведениями по безопасности, приведенными в руководстве пользователя.	
	Символ «не для пищевой продукции» применяется в соответствие с техническим регламентом Таможенного союза «О безопасности упаковки» 005/2011 и указывает на то, что упаковка данного продукта не предназначена для повторного использования и подлежит утилизации. Упаковку данного продукта запрещается использовать для хранения пищевой продукции.	

	Символ «петля Мебиуса» указывает на возможность утилизации упаковки. Символ может быть дополнен обозначением материала упаковки в виде цифрового и/или буквенного обозначения.
---	--

- Щели и отверстия в корпусе, а также в задней и нижней частях, предназначены для обеспечения необходимой вентиляции. Чтобы обеспечить надежную работу данного устройства, а также защитить его от перегрева, не перекрывайте эти щели и отверстия.
 - Не устанавливайте данное устройство в замкнутом пространстве, например в книжном шкафу или во встраиваемой мебели, если не обеспечивается надлежащая вентиляция.
 - Не устанавливайте устройство вблизи или поверх радиатора, нагревателя или в местах, подверженных воздействию прямых солнечных лучей.
 - Не следует ставить на устройство сосуды с водой (вазы и т. п.). Попадание воды может привести к возгоранию или поражению электрическим током.
- Не подвергайте устройство воздействию дождя и не ставьте его рядом с водой (около ванной, раковины, кухонной мойки или раковины для стирки, на влажной поверхности, около бассейна и т. п.). Если в устройство попадет влага, отсоедините его от розетки и немедленно обратитесь к официальному дилеру.
- Не допускайте перегрузки сетевых розеток, адаптеров и удлинительных шнуров, поскольку это может привести к возгоранию или поражению электрическим током.
- Проложите кабели питания таким образом, чтобы на них нельзя было случайно наступить или зажать предметами, помещенными на них или рядом с ними. Следует уделить особое внимание тем местам, в которых шнуры соединяются с вилками, электрическими розетками или выходят из устройства.
- Для защиты устройства от удара молнии или в период длительного хранения в отключенном состоянии отсоедините его от сетевой розетки; также необходимо отсоединить антенну или кабельную систему. Это обеспечит защиту устройства от удара молнии и скачков напряжения в электросети.
- Прежде чем подсоединять кабель питания переменного тока к разъему адаптера постоянного тока, убедитесь в том, что значение напряжения, указанное на адаптере постоянного тока, соответствует напряжению в местной электросети.
- Ни в коем случае не вставляйте металлические предметы в открытые части на данном устройстве. При этом возникает опасность поражения электрическим током.

- Во избежание поражения электрическим током не прикасайтесь к внутренним компонентам устройства. Вскрывать устройство разрешается только квалифицированному специалисту.
- Убедитесь, что шнур питания надежно зафиксирован в розетке. При отсоединении кабеля питания от розетки держитесь за вилку. При отключении устройства от сети никогда не тяните за кабель питания. Не прикасайтесь к кабелю питания мокрыми руками.
- Если устройство работает неправильно, например, появились необычные звуки или запах, немедленно отключите его от розетки и обратитесь к официальному дилеру или в сервисный центр.
- Обслуживание корпуса
 - Перед подключением других компонентов к данному устройству обязательно выключите их. Если устройство не будет использоваться длительное время или если вы уезжаете на длительный срок (особенно, если дома остаются дети, пожилые люди или инвалиды), обязательно отключайте кабель питания от розетки.
 - Накопившаяся пыль может привести к поражению электрическим током, утечке тока или возгоранию вследствие искрения, нагревания кабеля питания или нарушения изоляции на нем.
- Если устройство планируется устанавливать в сильно запыленных помещениях, а так же в помещениях, подверженных резким колебаниям температуры, воздействию высокой влажности, химических веществ, и в тех случаях, когда планируется круглосуточная эксплуатация устройства (например, в аэропортах, железнодорожных вокзалах и т. д.), обратитесь в авторизованный сервисный центр за необходимой информацией по установке. В противном случае изделие может быть нанесен серьезный ущерб.
- Используйте только правильно заземленную вилку и розетку.
 - Неправильное заземление может привести к поражению электрическим током или повреждению оборудования. (Только для оборудования класса I.)
- Для полного отключения устройства следует отключить его от сетевой розетки. Поэтому сетевая розетка и вилка кабеля питания устройства должны быть всегда доступны.
- Не позволяйте детям висеть на устройстве.
- Храните принадлежности (батарейки и т.д.) в недоступном для детей месте.
- Не устанавливайте устройство на неустойчивую поверхность, например непрочную полку, наклонный пол или поверхность, подверженную вибрации.
- Старайтесь не ронять и не ударять устройство. При повреждении устройства отсоедините кабель питания и обратитесь в сервисный центр.
- Перед очисткой устройства отсоедините кабель питания от сетевой розетки и протрите устройство мягкой сухой тканью. Не используйте какие-либо химические вещества, такие как воск, бензол, спирт, разбавители, инсектициды, освежители воздуха, смазочные или моющие вещества. Это может привести к внешнему повреждению устройства или стиранию надписей на нем.
- Не подвергайте устройство воздействию воды. Не ставьте на устройство предметы, заполненные жидкостью, например вазы.
- Не следует подключать несколько электроприборов к одной розетке. Перегрузка может привести к перегреву и возгоранию.

ПРЕДУПРЕЖДЕНИЕ :

ВО ИЗБЕЖАНИЕ ВОЗГОРАНИЯ НИКОГДА НЕ РАЗМЕЩАЙТЕ СВЕЧИ И ДРУГИЕ ИСТОЧНИКИ ОТКРЫТОГО ОГНЯ РЯДОМ С ДАННЫМ УСТРОЙСТВОМ.



- Чтобы снизить риск возникновения пожара или поражения электрическим током, не подвергайте это устройство воздействию дождя или влаги.
- Не используйте вблизи устройства жидкие фумигаторы с химическими веществами, такие как средства от комаров или освежители воздуха. Испаряемые вещества могут оставить пятна на поверхности устройства, а при попадании внутрь — привести к неисправности.

Меры предосторожности

1. Убедитесь, что источник питания переменного или постоянного тока в вашем доме соответствует требованиям к питанию, перечисленным на идентификационной наклейке, расположенной на задней панели устройства. Установите устройство горизонтально, на подходящую поверхность (мебель), с достаточным пространством вокруг него для вентиляции (7–10 см).
Убедитесь, что вентиляционные отверстия не перекрыты. Не устанавливайте устройство на усилители или другое оборудование, которое может нагреваться. Данное устройство предназначено для непрерывного использования. Для полного отключения устройства, отсоедините вилку переменного тока из сетевой розетки.
2. Не подвергайте устройство воздействию прямых солнечных лучей и других источников тепла. Это может привести к перегреву и вызвать сбои в работе устройства.
3. В случае неисправностей устройства, отключите кабель питания от настенной розетки переменного тока. Ваше устройство не предназначено для промышленного использования. Разрешается использование только в личных целях. Конденсация может возникнуть в случае хранения продукта при низких температурах. Если транспортировке устройства в зимнее время, перед использованием, подождите примерно 2 часа, пока устройство не нагреется до комнатной температуры.
4. Если данный блок питания используется при 240 В переменного тока, должен быть использован соответствующий штепсель.

Важные инструкции по безопасности

Внимательно прочитайте следующие инструкции по эксплуатации перед использованием устройства. Выполняйте все приведенные ниже инструкции по технике безопасности. Сохраните данные инструкции по эксплуатации для дальнейшего использования.

1. Прочтите данные инструкции.
2. Сохраните эти инструкции.
3. Обращайте внимание на все предупреждения.
4. Следуйте всем инструкциям.
5. Не устанавливайте устройство вблизи воды.
6. Используйте для чистки только сухую ткань.
7. Не закрывайте вентиляционные отверстия. Выполняйте установку в соответствии с инструкциями производителя.
8. Не устанавливайте устройство вблизи каких-либо источников тепла, таких как радиаторы, обогреватели, плиты или другие устройства (включая AV-ресиверы), выделяющие тепло.
9. Не пренебрегайте безопасностью, которую обеспечивает полярная вилка или вилка с заземлением. Полярная вилка имеет два ножевых контакта, один шире другого. Вилка с заземлением имеет два ножевых контакта и штырь заземления. Широкий ножевой контакт и штырь заземления предназначены для обеспечения вашей безопасности. Если прилагаемая вилка не подходит к розетке, обратитесь к электрику для замены устаревшей розетки.
10. Не наступайте на кабель питания и не заземляйте его, особенно рядом с вилками, электрическими розетками и местом их прикрепления к устройству.
11. Используйте только принадлежности, указанные производителем.
12. Используйте устройство только с тележкой, подставкой, штативом, кронштейном и столом, указанным производителем или приобретенным вместе с устройством. При использовании тележки и при ее передвижении соблюдайте осторожность, чтобы избежать травм вследствие опрокидывания.
13. Отключайте данное устройство от розетки во время гроз или если оно не используется длительное время.
14. Обслуживание и ремонт должны выполняться квалифицированными специалистами. Техобслуживание необходимо при любом повреждении устройства, например, при повреждении кабеля питания или вилки, при попадании жидкости или предметов внутрь устройства, при попадании устройства под дождь или при его сильном увлажнении, сбоях в работе или падении.



01 ПРОВЕРКА КОМПОНЕНТОВ

Динамик объемного звучания X 2 / Кабель динамика /
Адаптер переменного/постоянного тока / Кабель питания

ПРИМЕЧАНИЕ

- Характеристики источника электропитания и потребления электроэнергии указаны на наклейке на корпусе устройства. (Наклейка: Задняя панель основного устройства)
- Конструкция и технические характеристики могут быть изменены без предварительного уведомления.

02 ПОДКЛЮЧЕНИЕ SWA-9250S K SOUNDBAR

1. Подключите кабели динамика объемного звучания

Используйте кабели динамика, чтобы подключить два динамика объемного звучания.

- При подключении кабеля динамика подсоедините зачищенный провод к динамику.
- Полностью вставьте зачищенный провод, стараясь не захватить изоляцию.



- При подключении кабелей динамика к динамикам объемного звучания выполните следующие действия:
 - Вставьте красный и черный концы каждого кабеля динамика в красный и черный разъемы соответствующего динамика.
 - Маркировка находится на задней стороне динамиков.



- Длина аудиокабеля динамика: 6 м

2. Включите динамики объемного звучания

Чтобы включить динамики объемного звучания, подключите их кабель питания к электрической розетке. Светодиодный индикатор LINK (синий светодиод) на задней панели левого динамика объемного звучания будет быстро мигать. Если индикатор LINK не мигает, перейдите к шагу 6.

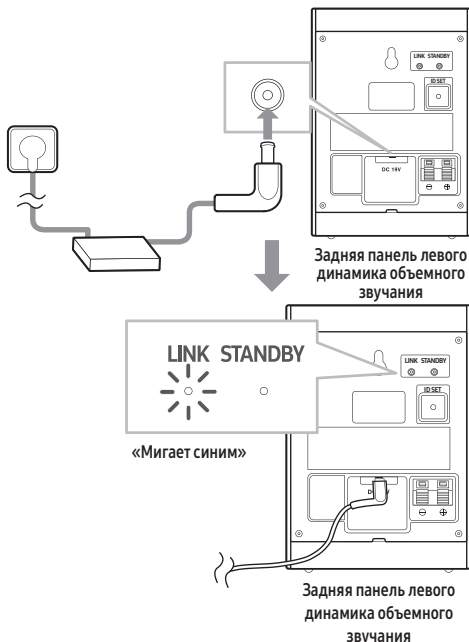

3. Отключите устройство Soundbar

Если устройство Soundbar включено, выключите его, нажав кнопку (Питание) на Soundbar или пульте дистанционного управления.

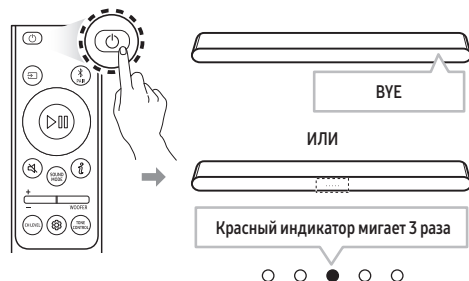

- Изображение устройства Soundbar может отличаться от изображения вашего устройства Soundbar в зависимости от модели.

4. Подключите Soundbar и динамики объемного звучания

Нажмите и удерживайте кнопку **Вверх** на пульте дистанционного управления в течение 5 секунд, пока не появится сообщение «ID SET» на дисплее устройства Soundbar. Сообщение вскоре исчезнет.

(Если у вашего устройства Soundbar есть только светодиодные индикаторы, а дисплей отсутствует, обратитесь к приведенной ниже информации об индикаторах.)

- После успешного выполнения **ID SET** устройство Soundbar включится автоматически.

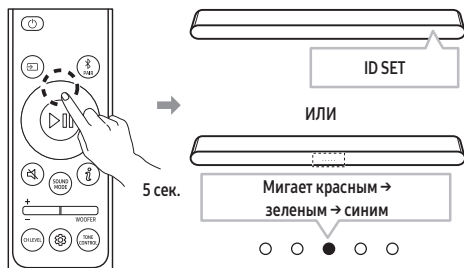

- Изображение устройства Soundbar может отличаться от изображения вашего устройства Soundbar в зависимости от модели.

5. Убедитесь, что подключение завершено

Индикатор **LINK** перестанет мигать и загорится синим, когда подключение между устройством Soundbar и динамиками объемного звучания будет установлено.

Выключите и включите Soundbar снова. Убедитесь, что индикатор **LINK** горит синим.

(Это может занять несколько минут в зависимости от условий.)

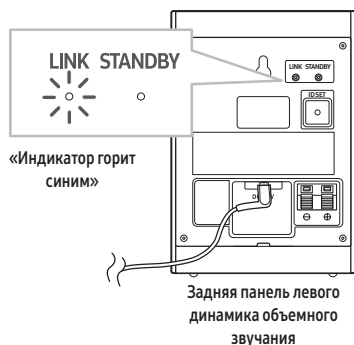

- Если индикатор **LINK** не загорится синим в течение минуты, повторите шаги с 2 по 5 с учетом шага 6 (**Состояние светодиодного индикатора**).

6. Состояние светодиодного индикатора

LINK (Синий) Горит: Подключено к Soundbar.

LINK (Синий) Быстро мигает (с интервалом около 0,5 сек): Динамики объемного звучания в режиме **ID SET**.

- Убедитесь, что устройство Soundbar включено и находится в режиме **ID SET**.
- Повторите шаги с 3 по 5.

LINK (Синий) Медленно мигает (с интервалом около 1 сек): Ранее было подключено к Soundbar, но в настоящее время найти не удается.

- Убедитесь, что устройство Soundbar включено.
- Если индикатор **LINK** продолжает медленно мигать при включенном Soundbar:

1. Нажмите кнопку **ID SET** на задней панели левого динамика и удерживайте ее в течение 5 секунд, пока индикатор **LINK** не начнет быстро мигать синим.

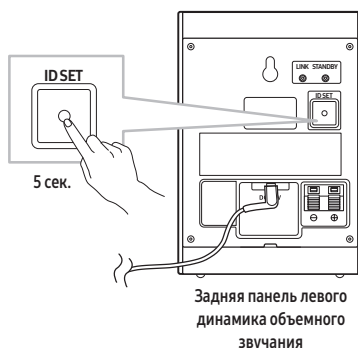

2. Повторите шаги с 3 по 5.

STANDBY (Красный) Горит: При отключении Soundbar или при сбое подключения.

- Следуйте инструкциям выше для «**LINK (Синий) Медленно мигает (с интервалом около 1 сек)**».

Прочее: Ошибки

- Обратитесь в сервисный центр Samsung.

03 ПОИСК И УСТРАНЕНИЕ НЕИСПРАВНОСТЕЙ

Через динамики объемного звучания не воспроизводится звук

- Если динамики объемного звучания успешно сопряжены друг с другом и подключены к Soundbar, индикатор LINK на задней панели левого динамика объемного звучания будет гореть синим. Повторно подключите динамики объемного звучания к Soundbar, следуя инструкциям в пунктах 02-6, Состояние светодиодного индикатора.
- Другие устройства, находящиеся вблизи и посылающие радиочастотные сигналы, могут прервать соединение. Держите ваш динамик подальше от таких устройств.
- Воспроизводимый контент может содержать только стереофоническую дорожку без дорожки объемного звучания. Измените режим «Моно/стерео» на «Объемное звучание», нажав кнопку SOUND MODE на пульте дистанционного управления.

При воспроизведении аудио через динамики объемного звучания заметны шумы, провалы, дрожание или задержка звука.

- Дрожание и задержка звука могут появиться, когда динамики объемного звучания находятся далеко от устройства Soundbar. Поставьте их рядом с устройством Soundbar.
- Дрожание и задержка звука могут появиться, когда устройство Soundbar находится рядом с электрическим устройством, способным вызывать радиопомехи. Держите подобные устройства (например, беспроводной маршрутизатор) подальше от Soundbar, так как это может вызвать радиопомехи.
- Измените состояние подключения к сети телевизора с беспроводного на проводное.

Громкость динамиков объемного звучания слишком низкая

- Увеличьте REAR LEVEL согласно руководству к вашему Soundbar.
(Загрузить руководство к вашему Soundbar можно на www.samsung.com/support)

04 НАСТЕННОЕ КРЕПЛЕНИЕ

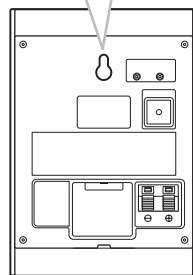
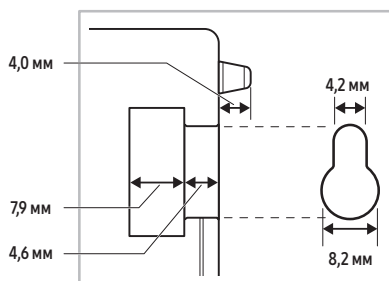

- Стена должна быть устойчивой. Если стена недостаточно прочная, укрепите ее перед монтажом изделия.
- Ни в коем случае не устанавливайте динамики, повернув их набор или вверх ногами.
- Samsung Electronics не несет ответственности за любые повреждения устройства, полученные в результате ненадлежащей установки.
- Компания Samsung Electronics не продает настенные крепления.

05 СОВМЕСТИМЫЕ МОДЕЛИ

- Устройство совместимо с избранными устройствами Samsung Soundbar. Подробную информацию об устройстве Soundbar см. на www.samsung.com/support.
- Список совместимых моделей может быть изменен без предупреждения.

06 ПРИМЕЧАНИЕ ОТНОСИТЕЛЬНО ЛИЦЕНЗИИ С ОТКРЫТЫМ ИСХОДНЫМ КОДОМ

Чтобы задать вопрос по лицензии с открытым исходным кодом, обратитесь в службу Samsung Open Source (<http://opensource.samsung.com>).

07 ВАЖНЫЕ ПРИМЕЧАНИЯ ОБ ОБСЛУЖИВАНИИ

- Плата за обслуживание может взиматься в следующих случаях:
 - (а) если специалист прибудет на вызов, но не обнаружит неисправности устройства (это возможно, если вы не ознакомились с руководством пользователя);
 - (б) если вы передадите устройство в ремонтный центр, но специалисты центра не обнаружат никаких неисправностей (это возможно, если вы не ознакомились с руководством пользователя).
- Вы будете проинформированы о размере платы за обслуживание до визита специалиста.

08 ХАРАКТЕРИСТИКИ И РЕКОМЕНДАЦИИ

Технические характеристики

Комплект беспроводных задних динамиков

Название модели SWA-9250S (ВЛЕВО/ВПРАВО)	
Источник питания Постоянный ток 19 В	Потребление электроэнергии 12 Вт
Вес 1,7 кг	Габариты (Ш x В x Г) 105,0 x 152,8 x 109,0 мм
Диапазон рабочей температуры от 10 до 40 °C	Диапазон рабочей влажности от 10 до 80 %, без конденсации

ПРИМЕЧАНИЕ

- Компания Samsung Electronics Co., Ltd. оставляет за собой право вносить изменения в характеристики без предварительного уведомления.
- Вес и габариты указаны приблизительно.





- Импортёр : ООО «Самсунг Электроник Рус Компани»
123242, г. Москва, Новинский бульвар, д. 31, помещение 1, 2, Российская Федерация
- Изготовитель : Самсунг Электроник Ко., Лтд. 129, Самсунг-ро, Енгтонг-гу, Сувонси, Кёнги-до, 16677, Республика Корея
- Настоящий продукт произведен под полным производственным контролем «SAMSUNG ELECTRONICS CO., LTD.». Наименование производителя (зависит от модели и указано на изделии):
 1. HUIZHOU CITY BUMJIN TECHNOLOGY CO., LTD
Китай, B Block, JinHerui High Tech Industrial Park, ShanPo Village, LiLin Town, Zhongkai High Tech Zone, Huizhou City, Guangdong Province
 2. BUMJIN ELECTRONICS VINA Co., Ltd.
Вьетнам, Lot 04, Dong Mai Industrial Zone, Dong Mai Ward, Quang Yen Town, Quang Ninh Province
 3. Eastech Systems (Huiyang) Co., Ltd.
Китай, DongFeng District Xin Xu, Hui Yang, GuangDong
 4. EASTECH (VN) COMPANY LIMITED
Вьетнам, Lot B2-4, Cong Hoa industrial park, Cong Hoa ward, Chi Linh city, Hai Duong province
 5. Tonly Technology Co., Ltd. Tongqiao Factory
Китай, No. 88, North Of Luen Fat Road, Tongqiao Industrial Base, ZhongKai High-tech Development Zone, Huizhou City, Guangdong Province
 6. TONLY ELECTRONICS TECHNOLOGY VIETNAM CO., LTD
Вьетнам, Lot CN-02, Dong Mai Industrial Zone, Dong Mai Ward, Quang Yen Town, Quang Ninh Province
 7. TCL Technoly Electronics (Huizhou) Co., Ltd. Zhongkai The Third Factory
Китай, No. 88, North Of Luen Fat Road, Tongqiao Industrial Base, ZhongKai High-tech Development Zone, Huizhou City, Guangdong Province
- Дату изготовления см. на этикетке продукта.



**Правильная утилизация изделия
(Использованное электрическое и электронное оборудование)**

(Действительно для стран, использующих систему раздельного сбора отходов)

Наличие данного значка показывает, что изделие и его электронные аксессуары (например, зарядное устройство, гарнитура, кабель USB) по окончании их срока службы нельзя утилизировать вместе с другими бытовыми отходами. Во избежание нанесения вреда окружающей среде и здоровью людей при неконтролируемой утилизации, а также для обеспечения возможности переработки для повторного использования, утилизируйте изделие и его электронные аксессуары отдельно от прочих отходов. Сведения о месте и способе утилизации изделия в соответствии с нормами природоохранного законодательства можно получить у продавца или в соответствующей государственной организации. Бизнес-пользователи должны обратиться к своему поставщику и ознакомиться с условиями договора купли-продажи. Запрещается утилизировать изделие и его электронные аксессуары вместе с другими производственными отходами.











SAMSUNG

Стандартты пайдаланушы нұсқаулығы

SWA-9250S

ҚАУІПСІЗДІК ТУРАЛЫ АҚПАРАТ

Осы өнімді (SWA-9250S) сатып
алғаныңыз үшін рақмет.

	ЕСКЕРТУ ЭЛЕКТР ТОҒЫ СОҒУ ҚАТЕРІ БАР. АШУҒА БОЛМАЙДЫ.	
<p>ЕСКЕРТУ: ТОК СОҒУ ҚАУІПІН АЗАЙТУ ҮШІН ҚАҚПАҚТЫ (НЕМЕСЕ АРТҚЫ БӨЛІГІН) АЛМАҢЫЗ. ІШІНДЕ ПАЙДАЛАНУШЫ ҚЫЗМЕТ КӨРСЕТЕТІН БӨЛШЕКТЕР ЖОҚ. ТЕХНИКАЛЫҚ ҚЫЗМЕТ КӨРСЕТУ ЖҰМЫСТАРЫН БІЛІКТІ ҚЫЗМЕТ КӨРСЕТУШІ МАМАҢДАР ОРЫНДАУЫ ТИІС. Samsung құрылғысында болуы мүмкін белгілердің түсініктемесін төмендегі кестеден қараңыз.</p>		
	Бұл таңба құрылғының ішінде жоғары кернеу бар екенін білдіреді. Осы өнімнің ішкі бөлігіне қол тигізу қауіпті.	
	Бұл белгі осы құрылғыны пайдалануға және күтіп ұстауға қатысты маңызды нұсқаулар кітапшасы жинаққа кіретінін білдіреді.	
	II класс өнімі: Бұл таңба құрылғыны жерге тұйықтау арқылы қауіпсіз қосылым жасау қажет емес екенін білдіреді. Егер бұл белгі қуат сымы бар өнімде болмаса, құрылғыны жерге қауіпсіз тұйықтау (қосу) КЕРЕК.	
	Айнымалы ток кернеуі: Осы таңбамен белгіленген номиналды кернеудің айнымалы ток кернеуі екенін білдіреді.	
	Тұрақты ток кернеуі: Осы таңбамен белгіленген номиналды кернеудің тұрақты ток кернеуі екенін білдіреді.	
	Ескерту; пайдалану нұсқаулығын қараңыз: Бұл таңба қауіпсіздікке қатысты толық ақпаратты пайдаланушы нұсқаулығынан қарауды ұсынады.	
	Белгі Кедендік одақтың 005/2011 техникалық регламентіне сәйкес қолданылады және осы өнімнің қаптамасын екінші рет пайдалануға арналмағанын және жоюға жататынын көрсетеді. Осы өнімнің қаптамасын азық-түлік өнімдерін сақтау үшін пайдалануға тыйым салынады.	
	Белгі қаптаманы жою мүмкіндігін көрсетеді. Белгі сандық код және/немесе әріп белгілері түріндегі қаптама материалының белгісімен толықтырылуы мүмкін.	

- Корпустағы және артқы не төменгі жағындағы саңылаулар мен тесіктер қажетті желдету үшін жасалған. Осы құрылғының сенімді жұмыс істеуін қамтамасыз ету үшін және оның қызып кетуін болдырмау үшін осы саңылаулар мен тесіктер ешқашан блокталып не жабылып қалмауы тиіс.
 - Дұрыс желдету болмаса, бұл құрылғыны кітап сөресі немесе бекітілген шкаф сияқты жабық кеңістіктерге орналастырмаңыз.
 - Бұл құрылғыны радиатордың не жылытықштың жанына немесе үстіне немесе тікелей күн сәулесі түсетін жерге орналастырмаңыз.
 - Аппараттың үстіне ішінде суы бар ыдыстарды (ваза және т.б.) қоймаңыз. Судың төгілуі өртке немесе электр тогының соғуына себеп болуы мүмкін.
- Бұл аппаратты жаңбырдың астында қалдырмаңыз немесе судың жанына (ваннаның, қолжуғыштың, ас үй қолжуғышының немесе кір жуатын ыдыстың жанына, ылғалды жер төледе немесе бассейнді және т.б. жанына) қоймаңыз. Егер бұл құрылғыға кездейсоқ ылғал тисе, оны ажыратыңыз және дереу ресми дилерге хабарласыңыз.
- Қабырға розеткаларын, ұзартқыш сымдарды немесе адаптерлерді шамадан тыс жүктемеңіз, өйткені ол өртке не электр тогының соғуына әкелуі мүмкін.
- Қуат сымдарын аяқпен басып кетпейтіндей, үстіндегі немесе қасындағы заттар қыспайтындай етіп жүргізіңіз. Штепсель жақтағы, қабырға розеткасы жағындағы және антеннаны шығатын жердегі сымдарға баса назар аударыңыз.
- Бұл құрылғыны найзағайдан қорғау үшін немесе ұзақ уақытқа дейін қараусыз және қолданусыз қалдырылғанда оны қабырға розеткасынан шығарыңыз және антеннаны немесе кабель жүйесін ажыратыңыз. Бұл құрылғының найзағайдан және желідегі кернеудің кенет өзгеруінен зақымдалуын болдырмайды.
- Айнымалы ток қуат сымын тұрақты ток адаптерінің шығысына қоспастан бұрын тұрақты ток адаптерінің кернеу көрсеткіші жергілікті электр тогына сәйкес екендігіне көз жеткізіңіз.
- Құрылғының ашық бөліктеріне ешқашан металдан жасалған заттарды кіргізбеңіз. Олай істесеңіз, ток соғуы мүмкін.

- Электр тогының соғуын болдырмау үшін бұл құрылғының ішін ұстамаңыз. Бұл аппараты тек білікті маман ашуы қажет.
- Қуат сымын берік орналасқанша енгізіңіз. Қуат сымын розеткадан ажыратқан кезде, әрқашан қуат сымының штепселінен ұстап тартыңыз. Ешқашан қуат сымынан тартып ажыратпаңыз. Қосқышты ылғал қолмен ұстамаңыз.
- Егер бұл аппарат қалыпты жұмыс істемесе, атап айтқанда, одан әдеттен тыс дыбыстар немесе иістер шықса, оны дереу розеткадан ажыратып, ресми дилерге немесе қызмет көрсету орталығына хабарласыңыз.
- Корпусқа техникалық қызмет көрсету.
 - Басқа компоненттерді осы құрылғыға жалғар алдында оларды міндетті түрде өшіріңіз.
- Егер өнімді пайдаланбасаңыз немесе үйден ұзақ уақытқа шығарда (әсіресе балалар, қарт немесе мүгедек адамдар үйде жалғыз қалатын болса), міндетті түрде штепсельді розеткадан ажыратыңыз.
 - Жиналған шаң электр тогының соғуына, электр тогының жылыстауына немесе қуат сымында ұшқын мен қызудың пайда болуына немесе оқшаулаудың нашарлауына себеп болуы мүмкін.
- Бұйымды шаң көп жерде, температурасы жоғары немесе төмен, ылғалдылығы жоғары, химиялық заттар бар немесе әуежай, вокзал, т.б. сияқты тәулік бойы жұмыс істейтін жерге орнатқыңыз келсе, ақпарат алу үшін уәкілетті қызмет көрсету орталығына хабарласыңыз. Мұны орындамау салдарынан бұйымға елеулі зақым келуі мүмкін.
- Тек қана жерге дұрыс түйықталған штепсельді және розетканы қолданыңыз.
 - Жерге дұрыс қосылмаса, ток соғуы не құрылғы зақымдалуы мүмкін. (Тек I класс жабдығы.)
- Бұл құрылғыны толығымен өшіру үшін, оны розеткадан ажырату керек. Сондықтан, қабырға розеткасы мен штепсель әрқашан қолжетімді болуы тиіс.
- Балалардың бұйымға асылып тұруына жол бермеңіз.
- Аксессуарларды (батеря т.б.) балалардың қолы жетпейтін қауіпсіз жерде сақтаңыз.
- Бұйымды орнықсыз сөре, еңісті еден немесе дірілдейтін орын сияқты тұрақсыз жерге орнатпаңыз.
- Бұйымды түсіріп немесе соғып алмаңыз. Бұйым зақымданса, қуат сымын ажыратып, қызмет көрсету орталығына хабарласыңыз.
- Бұл аппараты тазалау үшін қуат сымын қабырға розеткасынан ажыратыңыз, содан кейін бұйымды жұмсақ, құрғақ шүберекпен сүртіңіз. Балауыз, бензол, спирт, еріткіш, инсектицид, ауа тазартқыш, май немесе тазартқыш зат сияқты химиялық заттарды пайдаланбаңыз. Бұл химиялық заттар бұйымның сыртқы түрін бұзуы немесе бұйымда басылған мәліметтерді өшіруі мүмкін.
- Аппаратқа сұйықтықтың тамшылауына немесе шашырауына жол бермеңіз. Аппараттың үстіне вазалар секілді сұйықтықпен толтырылған заттарды қоймаңыз.
- Бір розеткаға бірнеше электр құрылғысын жалғамаңыз. Розеткаға шамадан тыс жүктеме түссе, ол қызып кетіп, нәтижесінде өрт шығуы мүмкін.

АБАЙЛАҢЫЗ

- ӨРТ ЖАЙЫЛМАУЫ ҮШІН, ШАМДАРДЫ ЖӘНЕ БАСҚА АШЫҚ ЖАЛЫНЫ БАР ЗАТТАРДЫ ӘРҚАШАН ОСЫ БҰЙЫМНАН АЛЫС ҰСТАҢЫЗ.
- Өрт немесе электр тогы соғуы қауіпін азайту үшін бұл құрылғыны жаңырудың астында немесе ылғал жерде ұстамаңыз.
- Өнімнің жанында масаларға қарсы құрал немесе ауа тазартқыш сияқты химиялық заттары бар сұйық фумигаторларды қолданбаңыз. Егер бұ өнімнің бетіне тисе немесе оның ішіне енсе, дақтар немесе ақаулар пайда болуы мүмкін.



Сақтық шаралары

1. Үйіңіздегі айнымалы немесе тұрақты ток көзі бұйымның артында орналасқан сәйкестендіру жапсырмасында көрсетілген қуат талаптарына сәйкес келетініне көз жеткізіңіз.
Өнімді көлденеңінен, ыңғайлы бетке (жиһазға), желдету үшін айналасында жеткілікті шамада орын (7-10 см) болатындай етіп орнатыңыз. Желдету науаларының жабылмағанына көз жеткізіңіз. Құрылғыны күшейткіштердің немесе қызып кетуі мүмкін басқа жабдықтың үстіне қоймаңыз. Аталған құрылғы үздіксіз пайдалану үшін жасақталған. Құрылғыны толығымен өшіру үшін, АТ ашасын қабырға розеткасынан ажыратыңыз.
2. Құрылғыны тікелей күн сәулесі не басқа жылу көздерінің астына қоймаңыз. Бұл құрылғыны қатты қыздырып, оның бүлінуіне апарып соғуы мүмкін.
3. Құрылғы дұрыс жұмыс істемесе, қуат сымын айнымалы ток розеткасынан ажыратыңыз. Өніміңіз өнеркәсіптік қолданысқа арналмаған. Ол тек жеке қолданысқа арналған. Өнімді суық температураларда сақтаған жағдайда, конденсация пайда болуы мүмкін. Құрылғыны қыс мезгілінде тасымалдасаңыз, оны пайдаланардан бұрын құрылғы бөлме температурасына жеткенше шамамен 2 сағат күтіңіз.
4. Үйіңізге берілетін электр қуатының номиналды кернеуі 240 В болса, бұл құрылғыны электр розеткаларына қосу үшін қолайлы штепсельдік адаптерді пайдаланыңыз.

Маңызды қауіпсіздікті сақтау

нұсқаулары

Құрылғыны пайдаланар алдында осы пайдалану нұсқауларын мұқият оқып шығыңыз. Төмендегі тізімде берілген барлық қауіпсіздік нұсқауларын орындаңыз. Бұл пайдалану нұсқауларын болашақта анықтама ретінде пайдалану үшін қол жететін жерде сақтаңыз.

1. Осы нұсқауларды оқып шығыңыз.
2. Осы нұсқауларды сақтап қойыңыз.
3. Барлық ескертулерді ескеріңіз.
4. Барлық нұсқауларды орындаңыз.
5. Осы аппаратты судың жанында пайдаланбаңыз.
6. Тек құрғақ шуберекпен тазалаңыз.
7. Желдеткіш саңылауларын жаппаңыз. Өндірушінің нұсқауларына сәйкес орнатыңыз.
8. Жылу радиаторлары, жылытқыштар, пештер сияқты жылу көздерінің немесе жылу шығаратын басқа аппараттардың (соның ішінде AV қабылдағыштарының) жанына орнатпаңыз.
9. Поляризацияланған немесе жерге тұйықталатын штепсельдің қауіпсіздік функциясын бұзбаңыз. Поляризацияланған штепсельдің біреуі екіншісінен жалпақ екі жүзі бар. Жерге тұйықтау штепселинде екі істікше және үшінші жерге тұйықтау түйреуіші бар. Жалпақ істікше немесе үшінші түйреуіш қауіпсіздік мақсатында қарастырылған. Егер қоса берілген штепсель розеткаға сәйкес келмесе, ескірген розетканы ауыстыру үшін электрші маманға хабарласыңыз.
10. Қуат сымын штепсельдерді, розеткаларды қосу орындарында және ол аппараттан шығатын жерде басып кетуден немесе қысылып қалудан сақтаңыз.
11. Тек өндіруші көрсеткен қосымшаларды/керек-жарақтарды пайдаланыңыз.
12. Өндіруші көрсеткен немесе құрылғымен бірге сатылатын арбамен, трекпен, штативпен, кронштейнмен немесе үстелмен ғана пайдаланыңыз. Арбаны пайдаланған кезде, аударылып кетуден жарақат алмау үшін арбаны/аппарат тіркесімін жылжитқанда сақ болыңыз.
13. Найзағай ойнаған кезде немесе оны ұзақ уақыт бойы пайдаланбай қалдырғыңыз келсе, бұл аппаратты электр желісінен ажыратыңыз.
14. Барлық техникалық қызмет көрсету жұмыстарын білікті қызмет көрсетуші мамандарға тапсырыңыз. Аппарат қандай да бір жолмен зақымдалғанда, мысалы, қуат көзінің сымы немесе ашасы зақымдалғанда, аппараттың ішіне сұйықтық төгілгенде немесе заттар түсіп кеткенде, аппаратқа жаңбыр немесе ылғал тигенде, қалыпты жұмыс істемей қалған немесе түсіріп алынған кезде оған техникалық қызмет көрсету қажет.



01 КОМПОНЕНТТЕРДІ ТЕКСЕРУ

Көлемдік дыбыс динамигі Х 2/Динамик кабелі/Айнымалы ток/тұрақты ток адаптері/Қуат сымы

ЕСКЕРТПЕ

- Қуат көзі мен қуат шығыны туралы қосымша ақпарат алу үшін өнімге жапсырылған затбелгіні қараңыз. (Жапсырма: негізгі блоктың артқы жағы)
- Дизайны мен техникалық сипаттамалары алдын ала ескертусіз өзгертілуі мүмкін.

02 SWA-9250S ҚҰРЫЛҒЫСЫН SOUNDBAR ҚҰРЫЛҒЫСЫНА ЖАЛҒАУ

1. Көлемдік дыбыс динамигінің кабельдерін жалғаңыз

Екі көлемдік дыбыс динамигіні жалғау үшін динамик кабельдерін пайдаланыңыз.

- Динамик кабелін жалғағанда, негізгі сымды динамикке жалғаңыз.
- Сымды оқшаулағыштан тыс салмауға тырысып, сымды толығымен енгізіңіз.

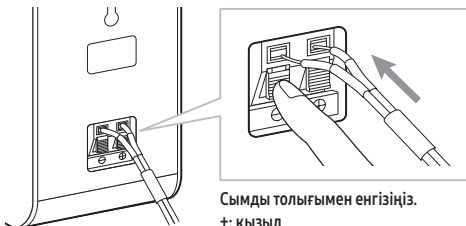

Сымды толығымен енгізіңіз.

+: қызыл

-: Қара

- Динамик кабельдерін көлемдік дыбыс динамиктеріне жалғағанда, мына қадамдарды орындаңыз:
 - Әр динамик кабелінің қызыл және қара түсті ұштарын тиісті динамиктің қызыл және қара ұяларына салыңыз.
 - Жапсырмалар динамиктердің артқы жағында орналасқан.



Дыбыс кабелі

- Динамиктің аудио кабелінің ұзындығы: 6 м

2. Көлемдік дыбыс динамиктерін қосыңыз

Көлемдік дыбыс динамиктерін қосу үшін Көлемдік дыбыс динамиктерінің қуат сымын электр розеткасына жалғаңыз. Сол жақ көлемдік дыбыс динамигінің артқы жағындағы LINK жарық диодты индикаторы (көк диод) жылдам жыпылықтайды. Егер LINK жарық диодты шамы жыпылықтамаса, 6-қадамды қараңыз.

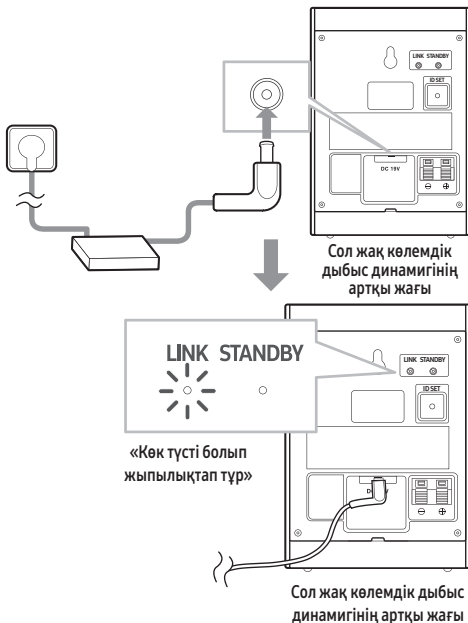

3. Soundbar құрылғысын өшіріңіз

Егер Soundbar қосылып тұрса, Soundbar құрылғысындағы немесе қашықтан басқару пультіндегі  (Қуат) түймесін басып Soundbar құрылғысын өшіріңіз.

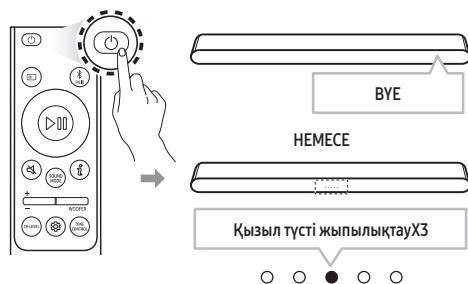

- Soundbar құрылғысының суреті модельге байланысты сіздері Soundbar құрылғысынан өзгеше болуы мүмкін.

4. Soundbar және Көлемдік дыбыс динамиктерін жалғаңыз

Қашықтан басқару пультіндегі **Жоғары** түймесін Soundbar дисплейінде «ID SET» хабарламасы пайда болғанша 5 секундтан астам басып тұрыңыз. Хабарлама көп өтпей жоғалып кетеді. (Егер Soundbar құрылғысында дисплей терезесі болмаса және тек жарық диодты индикаторлар болса, төмендегі жарық диодты индикаторлар туралы ақпаратты қараңыз.)

- ID SET процесі сәтті аяқталғаннан кейін, Soundbar автоматты түрде қосылады.

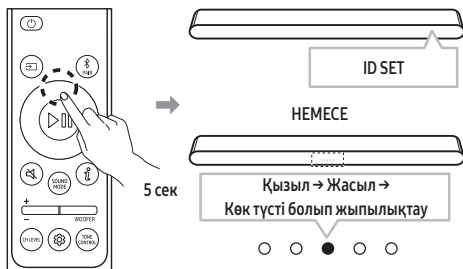

- Soundbar құрылғысының суреті модельге байланысты сіздегі Soundbar құрылғысынан өзгеше болуы мүмкін.

5. Қосылым аяқталғанын тексеріңіз

LINK жарық диодты индикаторы Soundbar және көлемдік дыбыс динамиктері сәтті байланыстырылған кезде жыпылықтауды тоқтатып, тұрақты көк түске өзгереді.

Soundbar құрылғысын өшіріп, оны қайтадан қосыңыз. LINK жарық диодты индикаторы көк түсті болып жанып тұрғанына көз жеткізіңіз.

(Бұл ортаға байланысты біраз уақыт алуы мүмкін.)

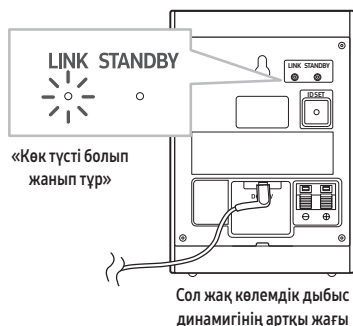

- LINK жарық диодты индикаторы бір минутта тұрақты көк түсті болып жанбаса, 6-қадамды қарай отырып 2-5-қадамдарды қайталаңыз (**Жарық диодты индикатордың күйі**).

6. Жарық диодты индикатордың күйі

LINK (көк) жанып тұр: Soundbar құрылғысына жалғанған.

LINK (көк) жылдам жыпылықтап тұр (шамамен 0,5 секунд аралықпен): көлемдік дыбыс динамиктері ID SET режимінде.

- Soundbar құрылғысы қосулы және ID SET режимінде екенін тексеріңіз.
- 3-5-қадамдарды қайталаңыз.

LINK (көк) баяу жыпылықтап тұр (шамамен 1 секунд аралықпен): бұрын Soundbar құрылғысына жалғанған, бірақ қазір оны табу мүмкін емес.

- Soundbar құрылғысының қосылып тұрғанын тексеріңіз.
- Егер LINK жарық диодты индикаторы Soundbar қосылған кезде де баяу жыпылықтап тұрса,

1. Сол жақ көлемдік дыбыс динамиктің артқы жағындағы ID SET түймесін LINK жарық диодты индикаторы көк түсті болып жылдам жыпылықтай бастағанша 5 секундтан астам басып тұрыңыз.

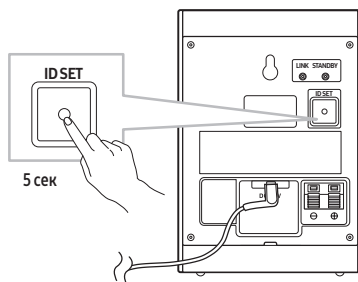

Сол жақ көлемдік дыбыс динамиктің артқы жағы

2. 3-5-қадамдарды қайталаңыз.

STANDBY (қызыл) жанып тұр: Soundbar құрылғысы өшірілген немесе қосылым орнатылмаған кезде.

- Жоғарыдағы «LINK (көк) баяу жыпылықтап тұр (шамамен 1 секунд аралықпен)» бөліміндегі нұсқауларды орындаңыз.

Басқалары: қателер

- Samsung қызмет көрсету орталығына хабарласыңыз.

03 АҚАУЛАРДЫ ЖОЮ

Көлемдік дыбыс динамиктерінен дыбыс шықпайды

- Егер көлемдік дыбыс динамиктері сәтті жұптастырылса және Soundbar құрылғысына жалғанса, сол жақ көлемдік дыбыс динамиктің артқы жағындағы LINK жарық диодты индикаторы қосылып, тұрақты көк түсті болып жанады. **02-6, Жарық диодты индикатордың күйі** бөлімін қарай отырып, көлемдік дыбыс динамиктерін Soundbar құрылғысына қайта жалғаңыз.
- Жақын жерде радиожилік сигналдарын жіберетін басқа құрылғылар қосылмды үзуі мүмкін. Динамикті мұндай құрылғылардан алыс ұстаңыз.
- Сіз ойнатып жатқан мазмұнда көлемдік трек жоқ, тек стерео болуы мүмкін. Қашықтан басқару пультындағы **SOUND MODE** түймесін басу арқылы дыбыс режимін көлемдік дыбыс түріне өзгертіңіз.

Көлемдік дыбыс динамиктерінің дыбысынан дыбыс дірілі, кідіріс, шу шығуы немесе дыбыс жоғалуы мүмкін.

- Көлемдік дыбыс динамиктері Soundbar құрылғысынан алыс болған кезде, дыбыс дірілі немесе кідірістер болуы мүмкін. Оларды Soundbar құрылғысының жанына орналастырыңыз.
- Soundbar құрылғысы радиокедергі тудыратын электр құрылғысының жанында болғанда, дыбыс дірілі немесе кідірістер болуы мүмкін. Soundbar құрылғысын радиокедергі тудыруы мүмкін осындай құрылғылардан (мыс., сымсыз маршрутизатордан алыс қойыңыз).
- Теледидар желісінің қосылым күйін сымсыз қосылымнан сымды қосылымға өзгертіңіз.

Көлемдік дыбыс динамиктерінің дыбыс деңгейі тым төмен

- Soundbar құрылғысының нұсқаулығына қарай отырып артқы деңгейін арттырыңыз. (Soundbar құрылғысының нұсқаулығын www.samsung.com/support сайтынан жүктеп алуға болады)

04 ҚАБЫРҒАҒА ОРНАТУ

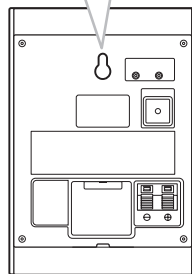
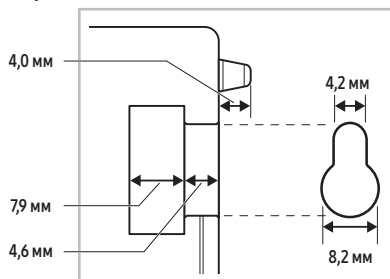

- Қабырғаның орнықты екеніне көз жеткізіңіз. Қабырға өте әлсіз болса, оны аспа жинақты орнатпай тұрып күшейту керек.
- Колонкаларды бүйірінен немесе төңкерілген күйде орнатпаңыз.
- Samsung Electronics дұрыс орнатпау нәтижесінде туындаған ешқандай залал үшін жауапты емес.
- Samsung Electronics қабырға бекітпелерін сатпайды.

05 ҮЙЛЕСІМДІ МОДЕЛЬДЕР

- Таңдалған Samsung Soundbar құрылғысымен үйлесімді. Қосымша ақпарат алу үшін www.samsung.com/support сайтындағы Soundbar өнімінің парақшасына өтіңіз.
- Үйлесімді модельдер тізімі қосымша ескертусіз өзгертілуі мүмкін.

06 АШЫҚ БАСТАПҚЫ КОД ЛИЦЕНЗИЯСЫ ТУРАЛЫ ХАБАРЛАМА

Ашық бастапқы кодтарға қатысты сұрауларыңызды және сұрақтарыңызды жіберу үшін Samsung Open Source тобына хабарласыңыз (<http://opensource.samsung.com>)

07 ҚЫЗМЕТТУРАЛЫ МАҢЫЗДЫ ЕСКЕРТПЕЛЕР

- Төмендегі жағдайларда комиссия ақысы алынуы мүмкін
(a) сіздің сұрауыңыз бойынша инженер шақырылып, сіздегі өнімде ешбір ақау жоқ екені анықталса (мысалы, пайдаланушы нұсқаулығы оқылмаған жағдайда).
(b) сіз құрылғыны жөндеу орталығына әкеліп, өнімде ешбір ақау жоқ екені анықталса (мысалы, пайдаланушы нұсқаулығы оқылмаған жағдайда).
- Техник маман үйіңізге келер алдында сіз төлейтін төлемақы мөлшерін хабарлайды.

08 ТЕХНИКАЛЫҚ СИПАТТАМАЛАР ЖӘНЕ НҰСҚАУЛЫҚ

Техникалық сипаттамалары

Сымсыз артқы динамиктер жинағы

Үлгі атауы

SWA-9250S (ОҢ ЖАҚ/СОЛ ЖАҚ)

Қуат көзі

Тұрақты тоқ 19 В

Қуат тұтынуы

12 Вт

Салмағы

1,7 кг

Өлшемдері (Е x Б x Қ)

105,0 x 152,8 x 109,0 мм

Жұмыс температурасының

ауқымы

10 °C-40 °C

Жұмыс ылғалдылығының

ауқымы

10 % - 80 %,

конденсатсыз

ЕСКЕРТПЕ

- Samsung Electronics Co., Ltd компаниясы техникалық сипаттамаларды ескертусіз өзгерту құқығын өзінде қалдырады.
- Салмақ және өлшемдер жуықталған.



- Импорртаушы : «SAMSUNG ELECTRONICS CENTRAL EURASIA» (САМСУНГ ЭЛЕКТРОНИК ЦЕНТРАЛЬНАЯ ЕВРАЗИЯ) ЖШС
Қазақстан Республикасы, А05D7M5, Алматы қаласы, Алмалы ауданы, Желтоқсан көшесі, 115, 3 қабат.
Импортер : ТОО «SAMSUNG ELECTRONICS CENTRAL EURASIA» (САМСУНГ ЭЛЕКТРОНИК ЦЕНТРАЛЬНАЯ ЕВРАЗИЯ)
Республика Казахстан, А05D7M5, город Алматы, Алмалинский район, улица Желтоқсан, 115, 3 этаж
- Өндіруші : Самсунг Электроникс Ко., Лтд, 129, Самсунг-ро, Ёнгтонг-гу, Сувон-си, Гунги-до, 16677, Корея Республикасы
- Производитель : Самсунг Электроникс Ко., Лтд, 129, Самсунг-ро, Ёнгтонг-гу, Сувон-си, Кёнги-до, 16677, Республика Корея
- Бұл өнім «SAMSUNG ELECTRONICS CO., LTD.» толық өндірістік бақылауында өндірілген. Өндіруші атауы (үлгісіне және көрсетілген заттаңбасына байланысты):
 1. HUIZHOU CITY BUMJIN TECHNOLOGY CO., LTD
Қытай, В Block, JinHerui High Tech Industrial Park, ShanPo Village, LiLin Town, Zhongkai High Tech Zone, Huizhou City, Guangdong Province
 2. BUMJIN ELECTRONICS VINA Co., Ltd.
Вьетнам, Lot 04, Dong Mai Industrial Zone, Dong Mai Ward, Quang Yen Town, Quang Ninh Province
 3. Eastech Systems (Huiyang) Co., Ltd.
Қытай, DongFeng District Xin Xu, Hui Yang, GuangDong
 4. EASTECH (VN) COMPANY LIMITED
Вьетнам, Lot B2-4, Cong Hoa industrial park, Cong Hoa ward, Chi Linh city, Hai Duong province
 5. Tonly Technology Co., Ltd. Tongqiao Factory
Қытай, No. 88, North Of Luen Fat Road, Tongqiao Industrial Base, ZhongKai High-tech Development Zone, Huizhou City, Guangdong Province
 6. TONLY ELECTRONICS TECHNOLOGY VIETNAM CO., LTD
Вьетнам, Lot CN-02, Dong Mai Industrial Zone, Dong Mai Ward, Quang Yen Town, Quang Ninh Province
 7. TCL Technoly Electronics (Huizhou) Co., Ltd.
Zhongkai The Third Factory
Қытай, No. 88, North Of Luen Fat Road, Tongqiao Industrial Base, ZhongKai High-tech Development Zone, Huizhou City, Guangdong
- Өндірілген күнін өнімдегі затбелгіден қараңыз.



Осы мониторды дұрыс тастау
(қоқыс электр және электрондық жабдықтар)

(Бөлек жинау жүйелері бар елдерде қол жетімді)

Монитордағы, керек-жарақтардағы немесе әдебиеттегі бұл белгі монитор және оның электрондық керек-жарақтарын (мысалы, зарядтағыш, гарнитура, USB кабелі) жұмыс мерзімінің соңында басқа үй қоқысымен бірге тастамау керек екенін білдіреді. Басқарылмайтын қоқысты тастаудан қоршаған ортаға немесе адам денсаулығына мүмкін зиянды болдырмау үшін материалдық ресурстардың қоршаған ортаға зиянсыз қайта пайдаланылуын ынталандыру үшін бұл заттарды басқа қоқыс түрлерінен бөліңіз және жауапкершілікпен тастаңыз. Үй пайдаланушылары осы заттарды қоршаған ортаға қауіпсіз қайта пайдалану үшін қайда және қалай апаратыны туралы мәліметтер алу үшін осы өнімді сатып алған сатушыға немесе жергілікті мекемеге хабарласу керек. Өнеркәсіптік тұтынушылар жеткізушіге хабарласуы және сатып алу келісімінің шарттарын тексеруі керек. Бұл мониторды және оның электрондық керек-жарақтарын тастау кезінде басқа пайдаланылған орамның қалдықтарымен араластырмау керек.









SAMSUNG

მომხმარებლის
მარტივი სახელმძღვანელო

SWA-9250S

ინფორმაცია უსაფრთხოების შესახებ

გმადლობთ, რომ შეიძინეთ ეს პროდუქტი (SWA-9250S).

 <div style="background-color: black; color: white; padding: 5px; display: inline-block; font-weight: bold;">გაფრთხილება</div> 	
<p>ელექტროშოკის რისკი. არ გახსნათ.</p>	
<p>გაფრთხილება: ელექტროშოკის რისკის შესამცირებლად ნუ მოხსნით ზედა (ან უკანა) ხუფს. მიგნით არ არის მოთავსებული ნაწილები, რომლებსაც უტარდება ტექნიკური მომსახურება მომხმარებლის მიერ. ტექნიკური მომსახურების ჩასატარებლად მიმართეთ ტექნიკური მომსახურების კვალიფიციურ პერსონალს. Samsung-ის პროდუქტზე დატანილი სიმბოლოების განმარტება იხილეთ ქვემოთ მოცემულ ცხრილში.</p>	
	<p>ეს სიმბოლო ნიშნავს, რომ მიგნით მაღალი ძაბვაა. ამ პროდუქტის რომელიმე შიდა ნაწილთან რაიმე სახის კონტაქტი საშიშია.</p>
	<p>ეს სიმბოლო ნიშნავს, რომ ამ პროდუქტს მოჰყვება მნიშვნელოვანი ლიტერატურა ექსპლუატაციისა და ტექნიკური მომსახურების შესახებ.</p>
	<p>II კლასის პროდუქტი: ეს სიმბოლო მიუთითებს, რომ უსაფრთხო მიერთება ელექტრულ მიწაზე (დამიწება) არ არის საჭირო. თუ ეს სიმბოლო არ არის წარმოდგენილი პროდუქტზე ელექტრული სადენით, პროდუქტს აუცილებლად უნდა ჰქონდეს სანდო შეერთება დამიცავ დამინიშვასთან.</p>
	<p>ცვ.დ. ძაბვა: ეს სიმბოლო მიუთითებს, რომ ნომინალური ძაბვაა, რომელიც მონიშნულია ამ სიმბოლოთი — ცვლადი დენის ძაბვაა.</p>
	<p>მუ.დ. ძაბვა: ეს სიმბოლო მიუთითებს, რომ ნომინალური ძაბვაა, რომელიც მონიშნულია ამ სიმბოლოთი — მუდმივი დენის ძაბვაა.</p>
	<p>ყურადღება, გაეცანით გამოყენების ინსტრუქციებს: ეს სიმბოლო მიუთითებს, რომ დამატებითი ინფორმაციისთვის უსაფრთხოების შესახებ მომხმარებელმა უნდა იხილოს მომხმარებლის სახელმძღვანელო.</p>

- კარადაში და მის უკანა და ქვედა მხარეს არსებული ნახვრეტები და ლიობები აუცილებელია ვენტილაციისთვის. წინამდებარე მოწყობილობის საიმედო მუშაობის უზრუნველსაყოფად და მისი გადახურებისგან დასაცავად, ეს ჭრილები და ლიობები არასოდეს არ უნდა იყოს დახშული ან დაფარული.
 - არ მოათავსოთ ეს მოწყობილობა იზოლირებულ სივრცეში, მაგალითად, წიგნების კარადაში ან ჩაშენებულ კარადაში, სადაც არ არის უზრუნველყოფილი სათანადო ვენტილაცია.
 - არ განათავსოთ მოწყობილობა რადიატორთან ან სითბოს წყაროსთან ახლოს, ასევე მზის სხივების პირდაპირი ზემოქმედების ქვეშ.
 - არ მოათავსოთ წყლის შემცველი ჭურჭელი (ვაზები და ა.შ.) ამ მოწყობილობაზე. წყლის დაღვრამ შეიძლება გამოიწვიოს ხანძარი ან ელექტროშოკი.
- არ დაუშვათ მოწყობილობაზე წვიმის ზემოქმედება და არ მოათავსოთ იგი წყალთან ახლოს (აბაზანის, ხელსაბანის, საშარეულოს ნიჟარის ან სარეცხის მანქანის მახლობლად, ნესტიან სარდაფში ან საცურაო აუზთან და ა.შ.). აპარატის დასველების შემთხვევაში, მაშინვე გამოაერთეთ ის და დაუკავშირდით ავტორიზებულ გამყიდველს.
- არ გადატვირთოთ შტეფსელები, დამაგრძელებლები ან გადაამყვანები მათი შესაძლებლობების მიღმა, რადგან ამან შეიძლება გამოიწვიოს ხანძარი ან ელექტროშოკი.
- ელექტრომომარაგების კაბელები ისე გაიყვანეთ, რომ შეამციროთ მათზე დაბიჯების ან სხვადასხვა ნივთებით გაჭყლეტის რისკი. განსაკუთრებული ყურადღება მიაქციეთ კაბელებს ჩანგლის მხარეს, შტეფსელთან და წერტილთან, რომლითაც ის აპარატს უერთდება.
- იმისათვის, რომ დაიცვათ ეს მოწყობილობა ჭექა-ქუხილის დროს, ან როდესაც ის რჩება უყურადღებოდ და დიდი ხნის განმავლობაში არ გამოიყენება, გამოაერთეთ იგი შტეფსელიდან და გამოაერთეთ ანტენა ან საკაბელო სისტემა. ამით თავიდან აიცილებთ აპარატურის დაზიანებას მუხის დაცემისა და დენის მოვარდნის შემთხვევაში.
- ცვლადი დენის კაბელების მუდმივი დენის გადამყვანის შტეფსელზე მიერთებამდე, დარწმუნდით, რომ მუდმივი დენის გადამყვანის ძაბვის აღნიშვნა შეესაბამება ადგილობრივ ელექტროქსელის მაჩვენებელს.
- არასოდეს მოათავსოთ ლითონის დეტალები მოწყობილობის ღია ნაწილებში. ამან შეიძლება წარმოქმნას ელექტროშოკის საფრთხე.

- ელექტროდენის დარტყმის თავიდან ასაცილებლად, არასოდეს შეეხეთ მოწყობილობის შიდა დეტალებს. ეს მოწყობილობა მხოლოდ კვალიფიციურმა სპეციალისტმა უნდა გახსნას.
- დარწმუნდით, რომ დენის კაბელი ბოლომდე და მყარად არის ჩაერთებული შტეფსელში. შტეფსელიდან დენის კაბელის გამოერთებისას ყოველთვის მოქაჩეთ დენის კაბელის შტეკერს. ნურასდროს გამოაერთებთ უშუალოდ დენის კაბელზე მოქაჩვით. არ შეეხეთ დენის კაბელს სველი ხელებით.
- თუ მოწყობილობა სათანადოდ არ მუშაობს, კერძოდ, თუ გამოსცემს რაიმე უჩვეულო ხმებს ან სუნს, დაუყოვნებლივ გაერთეთ იგი და მიმართეთ ავტორიზებულ დილერს ან სერვის-ცენტრს.
- კარადის მოვლა.
 - მოწყობილობასთან სხვა კომპონენტების დაერთებამდე, აუცილებლად გამოართეთ ისინი.
- თუ მოწყობილობა ხანგრძლივი პერიოდით უმოქმედოდ უნდა იყოს ან სახლიდან დიდი ხნით გასვლას აპირებთ (განსაკუთრებით მაშინ, როცა ბავშვები, მოხუცები ან შეზღუდული შესაძლებლობის მქონე პირები სახლში მარტო რჩებიან) აუცილებლად გამოაერთეთ დენის ჩანგალი.
 - დაგროვილმა მტვერმა შეიძლება გამოიწვიოს ელექტროდენის დარტყმა, ელექტროენერგიის გაჟონვა ან ხანძარი, რადგან დენის სადენმა შეიძლება წარმოქმნას ნაპერწკლები და სიმხურვალე ან იზოლაცია შეიძლება დაძველდეს.
- დაუკავშირდით ავტორიზებულ სერვის-ცენტრს, თუ გსურთ მოწყობილობის დამონტაჟება ადგილებში სადაც არის ბევრი მტვერი, მაღალი ან დაბალი ტემპერატურა, მაღალი ტენიანობა, ქიმიური ნივთიერებები, ან ისეთ მდებარეობაზე, სადაც ის ჩართული იქნება 24 საათის განმავლობაში, როგორცაა აეროპორტი, მატარებლის სადგური და სხვა. წინააღმდეგ შემთხვევაში თქვენი მოწყობილობა შესაძლოა მნიშვნელოვნად დაზიანდეს.
- გამოიყენეთ მხოლოდ სათანადოდ დამინებული ჩანგალი და შტეფსელი.
 - არასწორმა დამინებამ შეიძლება გამოიწვიოს ელექტროდენის დარტყმა ან მოწყობილობის დაზიანება. (მხოლოდ I კლასის ალტურვილობისთვის.)

- მოწყობილობის სრულად გამოსართავად, გამოაერთეთ ის შტეფსელიდან. შესაბამისად, შტეფსელი და ელექტრო ჩანგალი ყოველთვის უნდა იყოს ადვილად ხელმისაწვდომი და გამოისაყენებელი.
- არ მისცეთ ბავშვებს პროდუქტზე ჩამოკიდების საშუალება.
- შეინახეთ აქსესუარები (ბატარეა და ა.შ.) ბავშვებისთვის მიუწვდომელ ადგილას.
- არ დაამონტაჟოთ პროდუქტი ისეთ არასტაბილურ ადგილას, როგორცაა მერყევი, დახრილი იატაკი ან ვიბრაციის ზემოქმედების ქვეშ მყოფი ადგილი.
- ნუ დააგდებთ ან დაარტყამთ მოწყობილობას. თუ პროდუქტი დაზიანებულია, გამოაერთეთ დენის კაბელი და მიმართეთ სერვის-ცენტრს.
- მოწყობილობის გასაწმენდად გამოართეთ კვების კაბელი შტეფსელიდან და შემდეგ გაწმინდეთ პროდუქტი რბილი, მშრალი ქსოვილით. არ გამოიყენოთ ისეთი ქიმიური ნივთიერებები, როგორცაა ცვილი, ბენზოლი, სპირტი, გამსხნელები, ინსექტიციდები, ჰაერის არომატიზატორები, საპონ-საცხები ან სარეცხი საშუალებები. ამ ქიმიურმა ნივთიერებებმა შეიძლება დაზიანოს პროდუქტის ვიზუალი ან წაშალოს პროდუქტზე არსებული წარწერები.
- ნუ მოაქცევთ ამ მოწყობილობას წვეთების ან შხვებების ზემოქმედების ქვეშ. ნუ განათავსებთ მოწყობილობაზე სითხით ავსებულ საგნებს, მაგალითად, ლარნაკებს.
- არ შეაერთოთ რამდენიმე ელექტრო მოწყობილობა ერთსა და იმავე შტეფსელში. შტეფსელის გადატვირთვამ შეიძლება გამოიწვიოს მისი გადახურება, რასაც შესაძლოა მოჰყვეს ხანძარი.

გამაფრთხილებელი შეტყობინება

- გამაფრთხილება — ალის გავრცელების პრევენციისთვის, ყოველთვის მოათავსეთ სანთლები ან სხვა ღია ცეცხლის წყაროები ნაწარმისგან მოშორებით.
- ხანძრის ან ელექტროშოკის რისკის შესამცირებლად ნუ მოაქცევთ ამ მოწყობილობას წვიმის ან ტენის ზემოქმედების ქვეშ.
- ნაწარმთან ახლოს ნუ გამოიყენებთ ქიმიკატების შემცველ თხევად ფუმიგატორებს, მაგალითად, კოდოების დასაფრთხობ საშუალებებს ან ჰაერის გამწმენდ აეროზოლებს. თუ ორთქლი შევა კონტაქტში პროდუქტის ზედაპირთან ან შეაღწევს მასში, ამან შეიძლება გამოიწვიოს დალაქავება ან მოწყობილობის გაუმართაობა.



სივრთხილის ზომები

1. დარწმუნდით, რომ თქვენს სახლში არსებული ცვლადი დენის ან მუდმივი დენის წყაროები შეესაბამება მოთხოვნებს სიმძლავრის მიმართ, რომლებიც მითითებულია პროდუქტის უკანა მხარზე არსებულ საიდენტიფიკაციო სტიკერზე. დააყენეთ პროდუქტი ჰორიზონტალურად, შესაფერის საყრდენზე (ავჯეზე), მის გარშემო დატოვეთ საკმარისი სივრცე ვენტილაციისთვის (7-10 სმ). დარწმუნდით, რომ სავენტილაციო ხვრელები არ არის დაფარული. ნუ განათავსებთ მოწყობილობას გამაძლიერებლებზე ან სხვა მოწყობილობაზე, რომელიც შეიძლება გახვდეს. ეს მოწყობილობა განკუთვნილია მუდმივი გამოყენებისთვის. მოწყობილობის სრულად გამოსართავად გამოიღეთ ცვლადი დენის ჩანგალი კედლის შტეფსელიდან.
2. ნუ მოაქცევთ მოწყობილობას შხის პირდაპირი სხივების ან სითბოს სხვა წყაროების ზემოქმედების ქვეშ. ამან შეიძლება გამოიწვიოს მოწყობილობის გადახურება და გაუმართაობა.
3. მოწყობილობის გაუმართაობის შემთხვევაში გამოერთეთ ელექტრო კაბელი ცვლადი დენის შტეფსელიდან. პროდუქტი არ არის განკუთვნილი სამრეწველო გამოყენებისთვის. ის განკუთვნილია მხოლოდ პირადი მოხმარებისთვის. ცივი ტემპერატურების პირობებში მოწყობილობის შენახვის შემთხვევაში შეიძლება წარმოიქმნას კონდენსატი. ზამთარში მოწყობილობის ტრანსპორტირების შემდეგ მის გამოყენებამდე დაიცადეთ დაახლოებით 2 საათი, სანამ ის არ მიაღწევს ოთახის ტემპერატურას.
4. თუ თქვენს სახლში მოწოდებული ელექტროენერჯია არის 240 ვ ცვლადი ძაბვა, მოწყობილობის შტეფსელში შეერთებისთვის გამოიყენეთ შესაბამისი ადაპტერი.

მნიშვნელოვანი უსაფრთხოების ინსტრუქციები

მოწყობილობის გამოყენებამდე ყურადღებით გაეცანით მოხმარების ინსტრუქციას. დაიცავით ქვემოთ ჩამოთვლილი ყველა ინსტრუქცია უსაფრთხოებასთან დაკავშირებით. შეინახეთ ეს მოხმარების ინსტრუქცია სამომავლო გამოყენებისთვის.

1. გაეცანით ამ ინსტრუქციებს.
2. გაითვალისწინეთ ეს ინსტრუქციები.
3. გაითვალისწინეთ ყველა გაფრთხილება.
4. მიჰყევით ყველა ინსტრუქციას.
5. არ გამოიყენებთ ეს მოწყობილობა წყალთან ახლოს.
6. გასანმენდად გამოიყენეთ მხოლოდ მშრალი ქსოვილი.
7. არ დაახშობთ სავენტილაციო ღიობები. დაამონტაჟეთ მწარმოებლის ინსტრუქციის დაცვით.

8. არ დაამონტაჟოთ ახლოს სითბოს წყაროებთან, როგორცაა რადიატორები, გამათბობლები, ლუმელები ან სხვა მოწყობილობები (მათ შორის აუდიო/ვიდეო მიმღებებიც), რომლებიც გამოიწვევებენ სითბოს.
9. ნუ აუვლით გვერდს პოლარიზებული ან დამინებული ჩანგლის უსაფრთხოების დანიშნულებას. პოლარიზებულ ჩანგლს აქვს ორი ჩასართავი, რომელთაგან ერთი მეორეზე ფართოა. დამინებული ტიპის შტეფსელს აქვს ორი ჩასართავი და მესამე დამინების კბილი. ფართო ჩასართავი ან მესამე კბილი უზრუნველყოფილია თქვენივე უსაფრთხოებისთვის. თუ მოწოდებული ჩანგალი არ ჯდება თქვენს შტეფსელში, მიმართეთ ელექტრიკოსს მოძველებული შტეფსელის შესაცვლელად.
10. კვების კაბელი ისე უნდა იყოს გაყვანილი, რომ არ მოხდეს მასზე დაბიჯება ან მისი გაჭყლეტა, განსაკუთრებით ჩანგალთან, შტეფსელთან და წერტილთან, საიდანაც ის მოწყობილობიდან გამოდის.
11. გამოიყენეთ მხოლოდ მწარმოებლის მიერ მითითებული სამარჯვები/აქსესუარები.
12. გამოიყენეთ მხოლოდ მწარმოებლის მიერ განსაზღვრული ან მოწყობილობასთან ერთად ნაყიდი ურიკა, სადგამი, ტრიპოდი, საკიდი ან მაგიდა. ურიკის გამოყენებისას სივრთხილე გამოიჩინეთ ურიკის/აპარატის კომბინაციის გადაადგილებისას, რათა თავიდან აიცილოთ გადაბრუნებით გამოწვეული ზიანი.
13. გამოერთეთ აპარატი ჭექა-ქუხილის დროს ან როცა აპირებთ გამოუყენებლად დატოვოთ დიდი ხნის განმავლობაში.
14. მომსახურებისთვის მიმართეთ კვალიფიციურ სერვის პერსონალს. მომსახურება საჭიროა, როდესაც აპარატი რაიმე ფორმით დაზიანებულია, მაგალითად, როდესაც დაზიანებულია კვების კაბელი ან შტეფსელი, მოწყობილობაზე დაიღვარა სითხე ან მასში რაიმე ჩავარდა, როცა მოწყობილობა მოხვდა წვიმის ან ტენიანობის ზემოქმედების ქვეშ და არ მუშაობს გამართულად ან თუ ის დავარდა.



01 კომპონენტების შემოწმება

მოცულობითი დინამიკი X2 / დინამიკის კაბელი / ცვლადი დენის/მუდმივი დენის ადაპტერი / კვების კაბელი

შენიშვნა

- დამატებითი ინფორმაციისთვის კვების წყაროს და ელექტროენერგიის მოხმარების შესახებ იხილეთ პროდუქტზე მიმაგრებული ეტიკეტი. (ეტიკეტი: ძირითადი ბლოკის უკანა მხარე)
- დიზაინი და ტექნიკური მახასიათებლები შეიძლება შეიცვალოს წინასწარი გაფრთხილების გარეშე.

02 SWA-9250S-ის დაკავშირება SOUNDBAR-თან

1. შეაერთეთ მოცულობითი დინამიკის კაბელები

გამოიყენეთ დინამიკის კაბელები ორი მოცულობითი დინამიკის დასაკავშირებლად.

- დინამიკის კაბელის შერთვისას, შეაერთეთ ძირითადი სადენი დინამიკთან.
- სადენი შეაერთეთ მთლიანად, თუმცა, არ გაცდეთ მისი იზოლაციის საზღვარს.

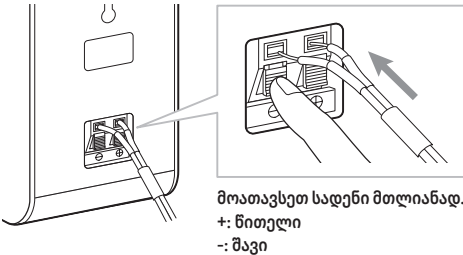

- დინამიკის კაბელების მოცულობით დინამიკებთან შეერთებისას მიჰყევით ამ ნაბიჯებს:
 - შეაერთეთ თითოეული დინამიკის კაბელის წითელი და შავი ბოლოები შესაბამისი დინამიკის წითელ და შავ ბუდეებში.
 - ეტიკეტები დინამიკების უკანა მხარესაა განთავსებული.



- დინამიკის აუდიო კაბელის სიგრძე: 6 მ

2. ჩართეთ მოცულობითი დინამიკები

მოცულობითი დინამიკის ჩასართავად შეაერთეთ მისი კვების კაბელი შტეფსელში. მარცხენა მოცულობითი დინამიკის უკან განთავსებული LINK შექდიოდური ინდიკატორი (ლურჯი შექდიოდი) სწრაფად აციმციმდება.

თუ LINK შექდიოდი არ ციმციმებს, იხილეთ ნაბიჯი 6.

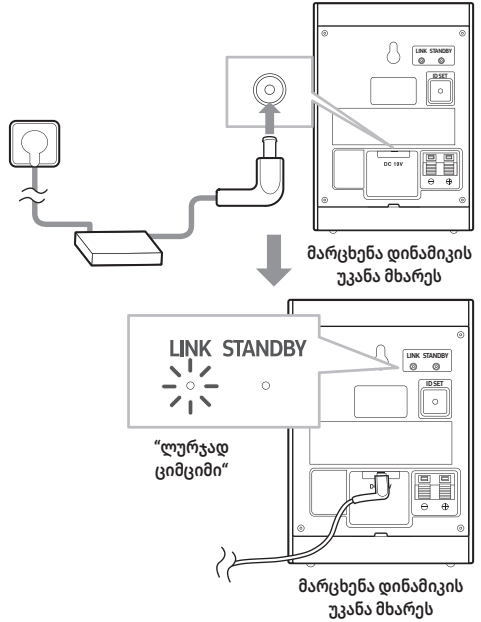

3. Soundbar-ის გამორთვა

თუ Soundbar ჩართულია, მის გამოსართავად დააჭირეთ **⏻** (Power) ღილაკს Soundbar-ზე ან დისტანციური მართვის პულტზე.

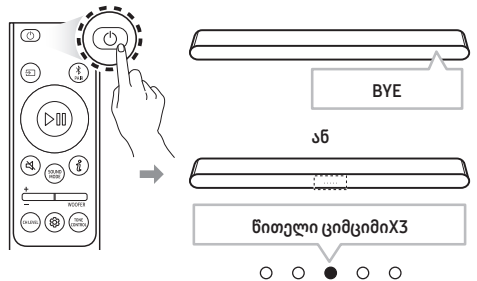

- Soundbar-ის ვიზუალი შეიძლება განსხვავდებოდეს თქვენი Soundbar-ისგან, მოდელის მიხედვით.

4. Soundbar-ისა და მოცულობითი დინამიკების დაკავშირება

დააჭირეთ **Up** ლილავს დისტანციური მართვის პულტზე 5 წამზე მეტი ხნის განმავლობაში, სანამ Soundbar-ის(დისპლეზე გამოჩნდება შეტყობინება „ID SET“ შეტყობინება მალე გაქრება.

(თუ თქვენს Soundbar-ს მხოლოდ შუქდიოდური ინდიკატორები აქვს და არა ეკრანი, გაცვანით ინფორმაციას შუქდიოდების შესახებ ქვემოთ.)

- **ID SET** პროცესის წარმატებით დასრულების შემდეგ, Soundbar ავტომატურად ჩაირთვება.

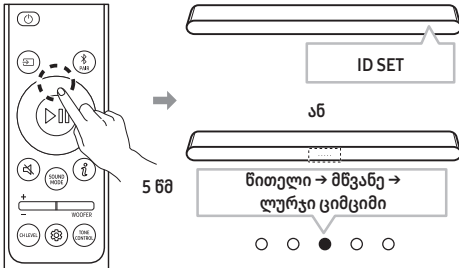

- Soundbar-ის ვიზუალი შეიძლება განსხვავდებოდეს თქვენი Soundbar-ისგან, მოდელის მიხედვით.

5. კავშირის შემოწმების დასრულება

Soundbar-ისა და მოცულობითი დინამიკების წარმატებით დაკავშირების შემდეგ **LINK** შუქდიოდი შეწყვეტს ციციმს და გაანათებს გაბული ლურჯი ნათებით.

გამორთეთ Soundbar და ჩართეთ თავიდან. დარწმუნდით, რომ **LINK** შუქდიოდი ლურჯია. (გარემოს გათვალისწინებით, ამას შესაძლოა ერთ წუთამდე დრო დასჭირდეს.)

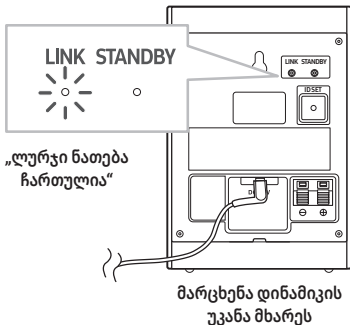

- თუ **LINK** შუქდიოდი ერთი წუთის შემდეგ ლურჯად არ აინთება, გაიმეორეთ 2-დან 5-მდე ნაბიჯები, ნაბიჯი 6-ის შესაბამისად (**შუქდიოდური ინდიკატორის სტატუსი**).

6. შუქდიოდური ინდიკატორის სტატუსი

LINK (ლურჯი) ჩართულია: დაკავშირებულია Soundbar-თან.

LINK (ლურჯი) სწრაფად მოციმციმე (დაახლოებით 0,5 წამის ინტერვალით): მოცულობითი დინამიკები ჩართულია **ID SET** რეჟიმში.

- შეამოწმეთ, ჩართულია თუ არა Soundbar **ID SET** რეჟიმში.
- გაიმეორეთ ნაბიჯები 3–5.

LINK (ლურჯი) წელა მოციმციმე (დაახლოებით 1 წამის ინტერვალით): ადრე დაკავშირებული იყო Soundbar-თან, მაგრამ ამჟამად ვერ პოულობს მას.

- შეამოწმეთ ჩართულია თუ არა Soundbar.
- თუ **LINK** შუქდიოდი წელა ციციმებს მაშინაც კი, როცა Soundbar ჩართულია,
 1. დააჭირეთ **ID SET** ლილავს მარცხენა დინამიკის უკანა მხარეს მინიმუმ 5 წამის განმავლობაში სანამ **LINK** შუქდიოდი არ დაიწყებს სწრაფად ციციმს ლურჯად.

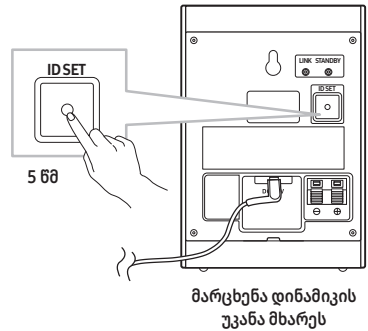

2. გაიმეორეთ ნაბიჯები 3–5.

მოლოდინი (ნითელი) ჩართულია: როდესაც Soundbar გამორთულია ან დაკავშირება ვერ მოხერხდა.

- მიჰყევით ზემოთ მოცემულ ინსტრუქციას, „**LINK (ლურჯი) წელა მოციმციმე (დაახლოებით 1 წამის ინტერვალით)**“.

სხვა: შეცდომები

- დაუკავშირდით Samsung-ის სერვისცენტრს.

03 გაუმართაობის აღმოჩენა და გამოსწორება

მოცულობითი დინამიკებიდან ხმა არ ისმის

- თუ მოცულობითი დინამიკები Soundbar-ს წარმატებით დაუკავშირდა, **LINK** შუქდიოდური ინდიკატორი მარცხენა დინამიკის უკან ლურჯად აინთება. გთხოვთ, ხელახლა დააკავშიროთ მოცულობითი დინამიკები თქვენს Soundbar-თან, გამოიყენეთ **02-6, შუქდიოდური ინდიკატორის სტატუსი**.
- კავშირის წყვეტის მიზეზი შეიძლება გახდეს სხვა ახლომდებარე მოწყობილობების მიერ გაგზავნილი რადიოსიხშირის სიგნალები. მოაშორეთ დინამიკები მსგავს მოწყობილობებს.
- შესაძლოა თქვენ მიერ ჩართულ მედიას აქვს მხოლოდ სტერეო და არა მოცულობითი ხმა. შეცვალეთ ხმის რეჟიმი მოცულობითზე, ამისთვის დააჭირეთ **SOUND MODE** ღილაკს დისტანციური მართვის პულტზე.

მოცულობითი დინამიკებიდან ხმა თრთის, აგვიანებს, ან წყდება.

- ხმა შეიძლება თრთოდეს ან დაგვიანებით მოდიოდეს, როდესაც მოცულობითი დინამიკები Soundbar-ისგან შორს დგას. მოათავსეთ ისინი Soundbar-ის სიახლოვეს.
- შეიძლება ხმა თრთოდეს ან აგვიანებდეს, როცა Soundbar ახლოსაა ისეთ ელექტრონულ მოწყობილობასთან, რომელმაც შესაძლოა რადიომეფერება გამოიწვიოს. მოათავსეთ Soundbar ისეთი მოწყობილობებისგან, შორს რომლებმაც შეიძლება გამოიწვიოს რადიომეფერება (მაგ. უსადენო როუტერი).
- შეცვალეთ ტელევიზორის ქსელთან დაკავშირების სტატუსი უსადენოდან სადენიანზე.

მოცულობითი დინამიკების ხმა ძალიან დაბალია

- გაზარდეთ უკანა დონე თქვენი Soundbar-ის სახელმძღვანელოს მიხედვით. (Soundbar-ის სახელმძღვანელო შეგიძლიათ ჩამოტვირთოთ აქ: www.samsung.com/support)

04 კედელზე მონტაჟი

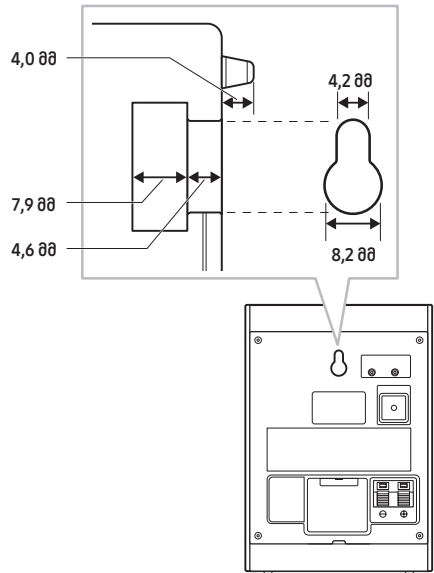

- დარწმუნდით, რომ კედელი სტაბილურია. თუ კედელი სუსტია, გაამაგრეთ იგი დამონტაჟებამდე.
- არ დაამონტაჟოთ დინამიკები გვერდულად ან თავდაყირა.
- Samsung Electronics არ არის პასუხისმგებელი პროდუქტის არასწორი მონტაჟით გამოწვეული დაზიანების გამო.
- Samsung Electronics არ ყიდის კედლის სამაგრებს.

05 თავსებადი მოდელები

- თავსებადია Samsung-ის არჩეულ Soundbar-თან. დამატებითი ინფორმაციისთვის ეწვიეთ Soundbar-ის გვერდს მისამართზე www.samsung.com/support.
- თავსებადი მოდელების სია შეიძლება შეიცვალოს შემდგომი გაფრთხილების გარეშე.

06 შეტყობინება ღია წყაროს ლიცენზიის შესახებ

ღია წყაროებთან დაკავშირებული შეკითხვებისა თუ მოთხოვნების გასაგზავნად, დაუკავშირდით Samsung Open Source-ს (<http://opensource.samsung.com>)

მწარმოებელი: «სამსუნგ ელექტრონიკს კო.» ლტდ.
129, სამსუნგ- რო, ენგტონგ-გუ, ქ.სუვონი, კიონგი-დო, კორეის რესპუბლიკა, 16677

ამასთან, Samsung-ი აცხადებს, რომ მოცემული რადიომწყობილობა შესაბამისობაშია 2014/53/EU დირექტივასთან და დიდი ბრიტანეთის შესაბამის საკანონმდებლო მოთხოვნებთან. შესაბამისობის დეკლარაციის სრული ტექსტი ხელმისაწვდომია შემდეგ ინტერნეტ-მისამართზე: <http://www.samsung.com> გადადით გვერდზე „მხარდაჭერა“ და შეიყვანეთ მოდელის დასახელება.

07 მნიშვნელოვანი შენიშვნები მომსახურების შესახებ

- შესაძლოა დაგეკისროთ ადმინისტრაციული საფასური, თუ
 - (ა) თქვენი მოთხოვნით გამოძახებული იქნება ინჟინერი და პროდუქტს დეველპტი არ აღმოაჩნდება (ანუ მომხმარებლის სახელმძღვანელო არ იქნა წაკითხული).
 - (ბ) მიიტანთ მონყობილობას სარემონტო ცენტრში და პროდუქტს დეველპტი არ აღმოაჩნდება (ანუ მომხმარებლის სახელმძღვანელო არ იქნა წაკითხული).
- თქვენ გაცნობებენ ადმინისტრაციული საფასურის ოდენობას ტექნიკოსის ვიზიტამდე.

08 სპეციფიკაციები და სახელმძღვანელო

მახასიათებლები

მოდელის დასახელება
SWA-9250S (მარცხენა/მარჯვენა)

წონა	ზომები (სიგრძე× სიგანე× სიმაღლე)
1,7 კგ	105,0 x 152,8 x 109,0 მმ

სამუშაო ტემპერატურების დიაპაზონი	სამუშაო ტენიანობის დიაპაზონი
+10 °C-დან +40 °C-მდე	10% – 80%, კონდენსაციის გარეშე

უსადენო მონყობილობის გამოშვებული სიმძლავრე
SRD გადამცემის მაქს. სიმძლავრე
25 მგტ 5,725 გჰც – 5,825 გჰც

შენიშვნა

- Samsung Electronics Co., Ltd იტოვებს უფლებას შეცვალოს სპეციფიკაციები გაფრთხილების გარეშე.
- წონა და ზომები მიახლოებითია.







SAMSUNG

Sadə İstifadəçi Təlimatı

SWA-9250S

TƏHLÜKƏSİZLİK MƏLUMATLARI

**Bu məhsulu satın aldığınız üçün sizə
təşəkkür edirik (SWA-9250S).**

DİQQƏT ELEKTRİK ZƏRBƏSİ RİSKİ. AÇMAYIN.	
	DİQQƏT: ELEKTRİK ZƏRBƏSİ RİSKİNİ AZALTMAQ ÜÇÜN QAPAĞI (VƏ YA ARXA HİSSƏNİ) ÇIXARMAYIN. DAXİLDƏ İSTİFADƏÇİNİN TƏMİR EDƏ BİLƏCƏYİ HİSSƏ YOXDUR. TƏMİRİ PEŞƏKAR TEXNİKİ İŞÇİLƏRƏ HƏVALƏ EDİN. Samsung məhsulunuzda ola biləcək simvolların izahı üçün aşağıdakı cədvələ istinad edin.
	Bu simvol daxilədə yüksək gərginliyin olduğunu göstərir. Bu məhsulun hər hansı daxili hissəsi ilə istənilən növ təmas təhlükəlidir.
	Bu simvol onu göstərir ki, bu məhsula istismar və texniki xidmətlə bağlı mühüm sənədlər daxildir.
	II Sinfə aid məhsul: Bu simvol onu göstərir ki, o, elektrik yer (torpaq) ilə təhlükəsizlik bağlantısı tələb etmir. Əgər cərəyan kabelinə malik olan məhsulun üzərində bu simvol yoxdursa, məhsul qoruyucu yer (torpaq) ilə etibarlı bağlantıya sahib OLMALIDIR.
	AC gərginliyi: Bu simvol onu göstərir ki, simvol ilə işarələnmiş nominal gərginlik AC gərginliyidir.
	DC gərginliyi: Bu simvol onu göstərir ki, simvol ilə işarələnmiş nominal gərginlik DC gərginliyidir.
	Diqqət, istifadə təlimatlarına baxın: Bu simvol istifadəçiyə təhlükəsizliklə bağlı əlavə məlumat üçün istifadəçi təlimatına baxmalı olduğunu bildirir.

- Şkafdakı və arxa və ya aşağı hissədəki yuvalar və dəliklər lazımi havalandırma üçün nəzərdə tutulub. Bu cihazın etibarlı fəaliyyətini təmin etmək və onun həddindən artıq qızmasının qarşısını almaq üçün bu yuvaları və boşluqları heç bir şəkildə bağlamaq yaxud örtmək olmaz.
 - Düzgün ventilyasiya təmin edilməyibsə, bu cihazı kitab rəfi yaxud quraşdırılmış şkaf kimi qapalı sahələrə qoymayın.
 - Bu cihazı radiatorun yaxud qızdırıcı cihazın üstünə, yaxud da birbaşa günəş işığına məruz qalan sahələrə qoymayın.
 - Bu aparatın üzərinə içərisində su olan qabları (güldanlar və s.) qoymayın. Suyun tökülməsi yanğına və ya elektrik şokuna səbəb ola bilər.
- Bu cihazı yağış altında qoymayın yaxud su hövzəsi (vanna, çanaq, mətbəx çanağı yaxud paltaryuma vannası, nəm zirzəmi yaxud üzgüçülük hovuzu və s.) yaxınlığında yerləşdirməyin. Əgər bu cihaz təsadüf nəticəsində islanarsa, onu enerjindən ayırın və dərhal səlahiyyətli diler ilə əlaqə saxlayın.
- Divardakı enerji çıxışlarını, uzatma kabellərini yaxud adapterləri öz tutumlarından artıq yükləməyin, çünki bu, yanğın və ya elektrik şoku hadisəsinə səbəb ola bilər.
- Enerji təchizatı naqillərinin yerini elə yerləşdirin ki, onlar tapdalanmasın və ya qarşısına qoyulmuş əşyalar onları sıxmasın. Əsas diqqəti çəngəlın ucundakı, divardakı rozetkalardakı və onların aparatdan çıxdığı yerdəki şnurlara yetirin.
- Bu cihazı ildırım vurmasından qorumaq yaxud uzun müddət baxılsız və istifadəsiz qalmasının qarşısını almaq üçün onu divardakı enerji çıxışından çıxarın və antena və ya kabel sisteminə ayırın. Bu, ildırım vurması yaxud elektrik xətlərindəki dalğalanmalara görə televizora zərərın qarşısını alacaq.
- AC enerji naqilini DC adapter çıxışına birləşdirməzdən əvvəl DC adapterinin gərginlik təyininin yerli elektrik təchizatına uyğun gəlməsini təmin edin.
- Bu cihazın açıq hissələrinə heç bir halda metal əşyalar salmayın. Bu cür hərəkət elektrik şoku təhükəsini yarada bilər.

- Elektrik şokundan yayınmaq üçün heç vaxt bu cihazın daxili hissələrinə toxunmayın. Yalnız ixtisaslı bir texnik bu cihazın içini açə bilər.
- Enerji naqili tam yerinə oturana qədər möhkəm basılmalıdır. Enerji kabelini elektrik rozetkasından çıxararkən həmişə enerji kabelini ştepselindən çəkin. Heç vaxt enerji kabelindən dartaraq elektrik şəbəkəsindən ayrımayın. Enerji naqilinə yaş əllərlə toxunmayın.
- Əgər bu cihaz normal şəkildə işləməzsə, xüsusən də, əgər ondan hər hansı qeyri-adi səs yaxud qoxu gələrsə, onu dərhal elektrik şəbəkədən ayırın və səlahiyyətli diler yaxud xidmət mərkəzi ilə əlaqə saxlayın.
- Servantin saxlanması.
 - Digər komponentləri bu məhsula qoşmadan əvvəl onları söndürməyi unutmayın.
- Əgər məhsul istifadəsiz qalarsa yaxud evi bir müddətlik tərk etməyiniz lazım gələrsə, enerji kabelini ştepsel rozetkasından çıxarın (xüsusən də, uşaqlar, yaşlılar və ya əmək qabiliyyətini itirmiş şəxslər evdə tək qalarsa).
 - Toplanmış toz hissəcikləri enerji naqilində qığılcım çıxararaq və ya istilik yaradaraq elektrik şokuna, elektrik sızmasına yaxud yanğına səbəb ola bilər, yaxud izolyasiyanın pisləşməsinə şərait yarada bilər.
- Məhsulunuzu güclü toza, yüksək və alçaq temperatur göstəricilərinə, yüksək rütubətə, kimyəvi maddələrə məruz qalan, eləcə də, hava limanı, qatar stansiyası və s. kimi gün ərzində 24 saat işləyən yerdə quraşdırmaq istəyən zaman məlumat üçün səlahiyyətli xidmət mərkəzi ilə əlaqə saxlayın. Bu addımın icra edilməməsi məhsulunuzu ciddi zərərə səbəb ola bilər.
- Yalnız düzgün şəkildə torpaqlanmış ştepsel və divar rozetkasından istifadə edin.
 - Qeyri-düzgün torpaqlanma elektrik şoku və ya avadanlığa zərərə səbəb ola bilər. (Yalnız I Sınıf avadanlıqlar.)
- Bu aparatı tamamilə söndürmək üçün onu divar rozetkasından ayırmalısınız. Buna görə də divar rozetkəsi və ştepsel çəngəli hər zaman əlçatan və hazır vəziyyətdə olmalıdır.
- Uşaqların məhsuldan sullanmasına icazə verməyin.
- Aksessuarları (batarya və s.) uşaqların əli çatmayan yerdə təhlükəsiz şəkildə saxlayın.
- Məhsulu titrəyən şkaf, maili döşəmə və ya vibrasiyaya məruz qalan yerlər kimi qeyri-sabit məkanlarda quraşdırmayın.
- Məhsulu yerə salmayın və ya zərbə ilə vurmayın. Məhsula zərər dəyərsə, enerji naqilini çıxarın və xidmət mərkəzi ilə əlaqə saxlayın.
- Bu aparatı təmizləmək üçün elektrik kabelini divar rozetkasından çıxarın, sonra məhsulu yumşaq, quru parça ilə silin. Mum, benzol, spirt, aşındırıcı, həşəratöldürən, hava tərəvətləndiricilər, sürtkü yağları və ya yuyucu vasitə kimi kimyəvi maddələrdən istifadə etməyin. Bu kimyəvi maddələr məhsulun görünüşünü zədələyər və ya məhsulun üzərindəki çap məlumatlarını poza bilər.
- Bu aparatı su damclarının və ya sıçrantısının təsirinə məruz qoymayın. Aparatın üzərinə vazalar kimi mayelərlə doldurulmuş əşyalar qoymayın.
- Bir neçə elektrik cihazını eyni divar rozetkasına qoşmayın. Rozetkanın həddindən artıq yüklənməsi onun həddindən artıq qızmasına, nəticədə isə yanğına səbəb ola bilər.

XƏBƏRDARLIQ

- **YANĞININ YAYILMASININ QARŞISINI ALMAQ ÜÇÜN ŞAM VƏ YA DİGƏR AÇIQ ALOV MƏNBƏLƏRİNİ BU MƏHSULDAN HƏMİŞƏ UZAQDA SAXLAYIN.**
- Yanğın və ya elektrik zərbəsi riskini azaltmaq üçün bu cihazı yağışın və ya nəmliyin təsirinə məruz qoymayın.
- Məhsulun ətrafında ağcaqanad qovucu və ya hava tərəvətləndiricisi kimi kimyəvi maddələrdən ibarət olan maye fumiqatorlardan istifadə etməyin. Buxar məhsulun səthi ilə təmasda olarsa və ya məhsula nüfuz edərsə, ləkələrə və ya nasazlığa səbəb ola bilər.



Ehtiyat tədbirləri

1. Evinizdəki AC və ya DC enerji təchizatının məhsulunuzun arxa hissəsindəki məlumat etiketində qeyd olunan güc tələblərinə uyğun olduğundan əmin olun. Məhsulunuzu üfüqi şəkildə, ətrafında havanın sərbəst hərəkəti üçün kifayət qədər boşluq olmaqla (7-10 sm) uyğun bir altlığa (mebel) yerləşdirin. Havalandırma yuvalarının örtülmədiyindən əmin olun. Cihazı gücləndiricilərin və ya isti ola biləcək digər avadanlıqların üzərinə qoymayın. Bu qurğu davamlı istifadə üçün nəzərdə tutulub. Qurğunu tamamilə söndürmək üçün AC ştəpsel çəngəlini divardakı rozetkadan ayırın.
2. Qurğunu birbaşa günəş işığının və ya isti mənbələrin təsirinə məruz qoymayın. Bu, həddən artıq isinməyə və qurğunun nasazlığına səbəb ola bilər.
3. Qurğu xarab olarsa, Elektrik kabelini AC divar rozetkasından ayırın. Məhsulunuz sənayedə istifadə üçün nəzərdə tutulmayıb. Bu, yalnız şəxsi istifadə üçündür. Məhsulunuz soyuq temperaturlarda saxlanarsa, kondensasiya baş verə bilər. Qışda qurğunun yerini dəyişdirsəniz, istifadə etməmişdən əvvəl təxminən 2 saat ərzində qurğunun otaq temperaturuna çatmasını gözləyin.
4. Evinizə təchiz olunan elektrik enerjisi 240V AC olaraq qiymətləndirilibsə, bu qurğunu elektrik rozetkalarınıza qoşmaq üçün uyğun ştəpsel adapterdən istifadə edin.

Vacib təhlükəsizlik göstərişləri

Qurğunu istifadə etməzdən əvvəl bu istismar təlimatlarını diqqətlə oxuyun. Aşağıda sadalanan təhlükəsizliklə bağlı bütün təlimatlara əməl edin. Gələcəkdə istinad üçün bu istismara dair təlimatları əlinizin altında saxlayın.

1. Bu təlimatları oxuyun.
2. Bu təlimatları saxlayın.
3. Bütün xəbərdarlıqlara diqqət edin.
4. Bütün təlimatlara əməl edin.
5. Bu aparatı suyun yaxınlığında istifadə etməyin.
6. Yalnız quru parça ilə təmizləyin.
7. Heç bir ventilyasiya dəliklərinin üzərini əngələməyin. İstehsalçının təlimatlarına uyğun olaraq quraşdırın.
8. Radiatorlar, qızdırıcı cihazlar, sobalar və ya istilik yaradan digər cihazları (AV qəbulediciləri daxil olmaqla) hər hansı istilik mənbələrinin yanında quraşdırmayın.
9. Polarizasiyalı və ya torpaqlama tipli çəngəlin təhlükəsizlik məqsədini pozmayın. Polarizasiyalı ştəpsel çəngəlinin biri digərindən daha geniş olan iki ülgücü var. Torpaqlama tipli ştəpsel çəngəlinin iki ülgücü və üçüncü torpaqlama dişi var. Böyük ülgücü və ya üçüncü diş təhlükəsizliyiniz üçün təmin edilmişdir. Təqdim olunan ştəpsel çəngəli rozetkanıza uyğun gəlmirsə, köhnəlmiş rozetkanın dəyişdirilməsi üçün elektriklə məsləhətləşin.
10. Elektrik naqilinin xüsusilə çəngəl hissədən, rozetkalarda və aparatdan çıxan hissələrdə tapdalanmaması və ya sıxılmasına yol verməyin.
11. Yalnız istehsalçı tərəfindən müəyyən edilmiş qoşma/aksesuarlardan istifadə edin.
12. Yalnız istehsalçı tərəfindən müəyyən edilən və ya aparatla birlikdə satılan araba, stend, ştativ, kronşteyn və ya masa ilə istifadə edin. Arabadan istifadə edildikdə, sürüşmə nəticəsində xəsarət almaması üçün araba/aparat birləşməsinə diqqətli olun.
13. Tufan baş verdikdə və ya onu uzun müddət istifadəsiz qoymaq niyyətində olduğunuz zaman bu cihazı elektrik şəbəkəsindən ayırın.
14. Təmir işlərini peşəkar texniki işçilərə həvalə edin. Aparat hər hansı şəkildə zədələndikdə, məsələn, enerji təchizatı kabeli və ya ştəpseli zədələndikdə, ona maye töküldükdə və ya aparatın içərisinə əşyalar düşdükdə, cihaz yağış və ya rütubətin təsirinə məruz qaldıqda, adi qaydada işləmədikdə və ya yerə düşdükdə texniki xidmət tələb olunur.



01 TƏRKİB HİSSƏLƏRİNİN YOXLANMASI

Əhatəli Dinamik X 2 / Dinamik Kabeli / AC/DC Adapteri /
Elektrik kabeli

QEYD

- Cərəyan təchizatı və cərəyan sərfiyyatı haqqında daha çox məlumat üçün məhsula yapışdırılmış etiketə istinad edin. (Etiket: Əsas Qurğunun arxası)
- Dizayn və spesifikasiyalara əvvəlcədən məlumat verilmədən dəyişiklik edilə bilər.

02 SWA-9250S DINAMİKİNİN SOUNDBAR-A QOŞULMASI

1. Əhatəli dinamik kablərini qoşun

İki əhatəli səs dinamikini qoşmaq üçün dinamik kablərindən istifadə edin.

- Dinamik kabelini birləşdirərkən, əsas naqili dinamika qoşun.
- Naqil izolyasiyası həddularından kənara çıxılmamaq şərtilə naqili tam daxil edin.

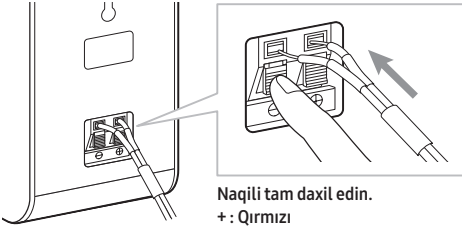

• Dinamik kablərini əhatəli dinamiklərə qoşarkən bu addımları yerinə yetirin:

- Hər bir dinamik kabelinin qırmızı və qara rəngli uclarını müvafiq dinamikin qırmızı və qara yuvalarına daxil edin.
- Etiketlər dinamiklərin arxa tərəfində yerləşir.



- Dinamikin audio kabelinin uzunluğu: 6 m

2. Əhatəli dinamikləri yandırın

Əhatəli dinamikləri yandırmaq üçün əhatəli dinamiklərin elektrik kabelini elektrik rozetkəsinə qoşun. Sol əhatəli dinamikin arxasındakı **LINK LED** göstəricisi (mavi LED) sürətlə yanıb-sönəcəkdir.

Əgər **LINK LED** yanıb-sönməzsə, 6-cı addıma baxın.

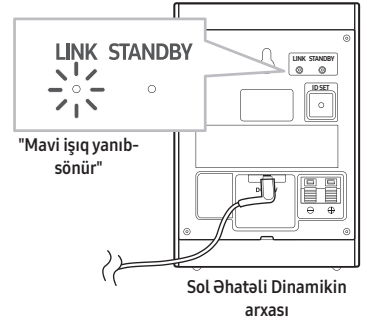
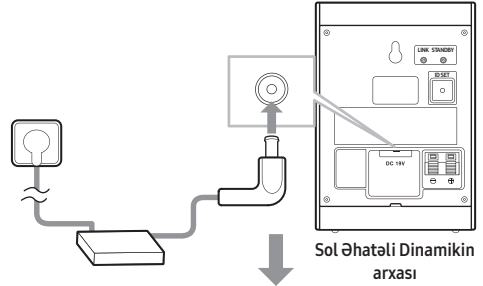

3. Soundbar-ı söndürün

Soundbar yandırılıbsa, Soundbar və ya pultda **⏻ (Enerji)** düyməsinə basmaqla Soundbar-ı söndürün.

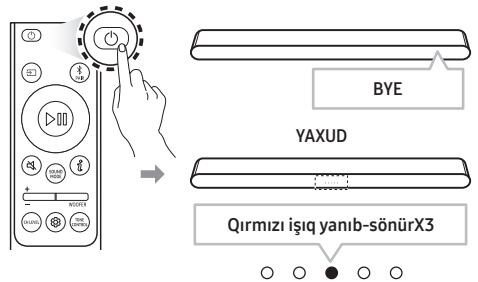

- Modeldən asılı olaraq Soundbar-ın təsviri Soundbar-dan fərqli ola bilər.

4. Soundbar və Əhatəli Dinamikləri birləşdirin

Soundbar-ın displayində "ID SET" mesajı görünməyənə qədər pultda **Yuxarı** düyməsinə 5 saniyə basın. Mesaj tezliklə yoxa çıxacaq.

(Soundbar-ınızda displey pəncərəsi yoxdursa və yalnız LED göstəriciləri varsa, aşağıdakı LED məlumatlarına baxın.)

- **ID SET** prosesi uğurla başa çatdıqdan sonra Soundbar avtomatik işə düşəcək.

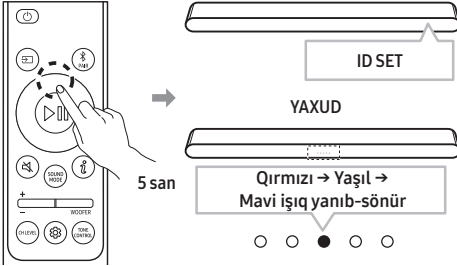

- Modeldən asılı olaraq Soundbar-ın təsviri Soundbar-dan fərqli ola bilər.

5. Bağlantının tamamlandığını yoxlayın

Soundbar və əhatəli dinamiklər uğurla əlaqələndirildikdə **LINK LED** yanib-sönməyi dayandırır və mavi rəngə dəyişir. Soundbar-ı söndürüb yenidən yandırın. **LINK LED**-in mavi olduğunu təsdiqləyin.

(Ətraf mühitdən asılı olaraq bu, bir dəqiqə çəkə bilər.)

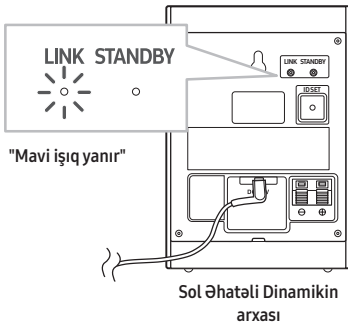

- Əgər **LINK LED** bir dəqiqə ərzində dolğun mavi rəngə dəyişmərsə, 6-cı addıma istinad edərək 2-dən 5-ə qədər addımları təkrarlayın (**LED göstəricisinin vəziyyəti**).

6. LED göstəricisinin vəziyyəti

LINK (Mavi) yanılıdır : Soundbar-a qoşulub.

LINK (mavi) Sürətlə yanib-sönür (təxminən 0,5 saniyə intervalla) : Əhatəli dinamik **ID SET** rejimindədir.

- Soundbar-ın yandırıldığı və **ID SET** rejimində olub-olmadığını yoxlayın.
- 3-dən 5-ə qədər addımları təkrarlayın.

LINK (mavi) Yavaş-yavaş yanib-sönür (təxminən 1 saniyə intervalla) : Əvvəllər Soundbar-a qoşulub, lakin hazırda onu tapa bilmir.

- Soundbar-ın yanılı olub-olmadığını yoxlayın.
- Soundbar yanılı olsa belə **LINK LED** yavaş-yavaş yanib-sönməyə davam edirsə,

1. LINK LED sürətlə mavi rəngdə yanib-sönməyə başlamayana kimi sol dinamikin arxasında ID SET düyməsinə 5 saniyədən çox basıb saxlayın.

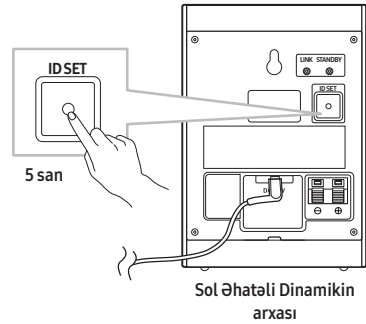

2. 3-dən 5-ə qədər addımları təkrarlayın.

STANDBY (Qırmızı) yanılıdır : Soundbar söndükdə və ya bağlantı uğursuz olduqda.

- Yuxarıda "**Link (Mavi) Yavaş-yavaş yanib-sönür (təxminən 1 saniyəlik intervalla)**" üçün göstərişlərə əməl edin.

Digər məqamlar : Səhvlər

- Samsung Xidmət Mərkəzi ilə əlaqə saxlayın.

03 NASAZLIQLARIN ARADAN QALDIRILMASI

Əhatəli Dinamiklərdən səs gəlmir

- Əgər Əhatəli dinamiklər uğurla əlaqələndirilibsə və Soundbar-a qoşulubsa Sol Əhatəli dinamikin arxasındakı **LINK LED** göstəricisi yanlıdır və tünd mavi rəngdədir. **02-6, LED göstəricisinin vəziyyətinə** istinad edərək Soundbar dinamiklərinizi Soundbar-ınıza yenidən qoşun.
- Yaxınlıqda radio tezliyi siqnalı göndərən digər cihazlar bağlantını kəsə bilər. Dinamikinizi bu cür cihazlardan uzaq tutun.
- Oxutduğunuz məzmununda əhatəli trek yoxdur, ancaq stereo ola bilər. Pultda **SOUND MODE** düyməsinə basmaqla səs rejimini Əhatəli seçiminə dəyişdirin.

Ətraf Dinamiklərin səsində səs titrəməsi, gecikmələr, küy və ya səs itməsi var.

- Əhatəli Dinamiklər Soundbar-dan uzaqda olduqda səs titrəməsi və ya gecikmələr ola bilər. Onları Soundbar-ın yanına yerləşdirin.
- Soundbar elektrik cihazının yanında olduqda radio müdaxiləsinə səbəb ola biləcək səs titrəməsi və ya gecikmələr yarana bilər. Soundbar-ı radio müdaxiləsinə səbəb ola biləcək cihazlardan uzağa yerləşdirin (məsələn, simsiz yönləndirici).
- Televizor şəbəkəsinə qoşulma statusunu simsizdən simliyə dəyişdirin.

Əhatəli Dinamiklərin səsi çox zəifdir

- Soundbar-ınızın təlimat kitabçasına istinad edərək arxa səviyyəni artırın. (Soundbar-ınızın təlimat kitabçasını www.samsung.com/support saytından endirə bilərsiniz)

04 DIVARA MONTAJ

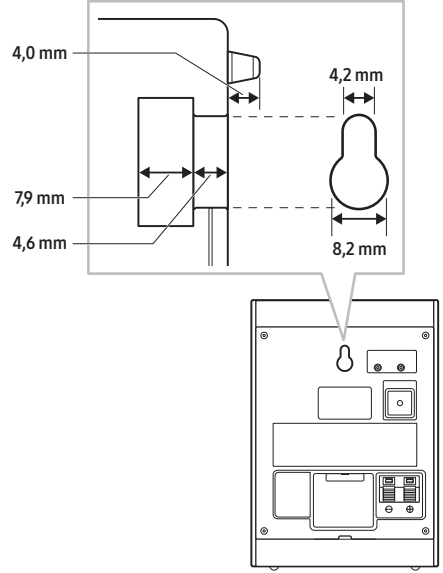

- Divarın stabil olduğundan əmin olun. Divar stabil deyilsə, quraşdırmadan əvvəl onu stabilləşdirin.
- Dinamikləri yan və ya tərsinə quraşdırmamağa diqqət yetirin.
- Samsung Electronics düzgün quraşdırılmadığına görə məhsula dəyən hər hansı ziyanə görə məsuliyyət daşımır.
- Divara montaj pərçimləri Samsung Electronics tərəfindən satılır.

05 UYĞUN MODELLƏR

- Seçilmiş Samsung Soundbar ilə uyğundur. Ətraflı məlumat üçün www.samsung.com/support veb saytında Soundbar məhsul səhifəsinə istinad edin.
- Uyğun model siyahısı əlavə xəbərdarlıq edilmədən dəyişdirilə bilər.

06 AÇIQ MƏNBƏ LİSENZİYASINA DAİR BİLDİRİŞ

Açıq mənbələrlə bağlı suallara dair sorğu göndərmək və müraciət etmək üçün Samsung Open Source ilə əlaqə saxlayın (<http://opensource.samsung.com>)

07 XİDMƏT HAQQINDA VACIB QEYDLƏR

- Aşağıdakı hallarda komissiya haqqı tutula bilər:
 - (a) sizin istəyinizlə mühəndis çağırılır və məhsulda heç bir qüsurlu yoxdur (yəni təlimat kitabçası oxunmayıb).
 - (b) qurğunu təmir xidmətinə gətirirsiniz və məhsulda heç bir qüsurlu yoxdur (yəni təlimat kitabçası oxunmayıb).
- Texniki işlərlə bağlı gəlişinizdən əvvəl sizə komissiya haqqının məbləği barədə məlumat verəcəkdir.

08 SPESİFİKASIYALAR VƏ TƏLİMAT

Spesifikasiyalar

Model adı

SWA-9250S (SOL/SAĞ)

Çəki

1,7 kq

Ölçülər (E x H x D)

105,0 x 152,8 x 109,0 mm

İstismar temperaturu intervalı

10 °C - 40 °C

İşçi rütubət intervalı

10 % - 80 %

kondensasiya olmadan

QEYD

- Samsung Electronics Co., Ltd məlumat vermədən spesifikasiyaları dəyişdirmək hüququnu özündə saxlayır.
- Çəki və ölçülər təxminidir.

İstehsalçı: "Samsung Electronics Co., Ltd." şirkəti
129, Samsung-ro, Yeongtong-gu, Suwon-si, Gyeonggi-do,
Koreya Respublikası, 16677







SAMSUNG

**Жөнөкөй
колдонуучу нускамасы**

SWA-9250S

КООПСУЗДУК МААЛЫМАТЫ

Бул өнүмдү (SWA-9250S) сатып алганыңыз үчүн ыраазычылык билдиребиз.

ЭТИЯТ БОЛУҢУЗ ЭЛЕКТРГЕ УРУНУУНУН КОРКУНУЧУ. АЧПАҢЫЗ.	
ЭТИЯТ БОЛУҢУЗ: ТОККО УРУНУУНУН КОРКУНУЧУН АЗАЙТУУ ҮЧҮН КАПКАГЫН (ЖЕ АРТЫН) АЛЫП САЛБАҢЫЗ. ИЧИНДЕ КОЛДОНУУЧУЛАРДЫН ТЕЙЛЕЙ ТУРГАН БӨЛҮКТӨР ЖОК. ТЕЙЛӨӨНҮ КВАЛИФИКАЦИЯСЫ БАР КЫЗМАТКЕРГЕ АТКАРТЫҢЫЗ. Сиздин Samsung өнүмүңүздө болушу мүмкүн болгон символдордун түшүндүрмөсү үчүн төмөнкү таблицаны караңыз.	
	Бул символ ичинде жогорку чыңалуу бар экенин көрсөтөт. Бул өнүмдүн кандай гана болбосун ички бөлүмүнө тийүү коркунучтуу.
	Бул символ өнүмдө ишке салуу жана тейлөө боюнча маанилүү материал камтылганын билдирет.
	II Класстагы өнүм: Бул символ электрикалык кыртышка (жердетүү) коопсуз туташуу керек эмес экенин билдирет. Эгерде бул символ кубат зымы бар өнүмдө көрсөтүлбөсө, анда өнүм ишенимдүү коргоочу кыртышка (жердетүү) туташууга ээ болушу КЕРЕК.
	ӨА чыңалуусу: Бул белги символ менен белгиленген номиналдык чыңалуу ӨА чыңалуу экенин көрсөтүп турат.
	ТА чыңалуусу: Бул белги символ менен белгиленген номиналдык чыңалуу ТА чыңалуу экенин көрсөтүп турат.
	Этият болуңуз, Колдонуу үчүн көрсөтмөлөрдү караңыз: Бул символ колдонуучуга дагы көбүрөөк коопсуздукка байланышкан маалыматты нускамадан кароону үйрөтөт.

- Корпусунда жана артында же астындагы уячалар менен тешиктер желдетүү үчүн камсыз кылынган. Бул аппараттын ишенимдүү иштешин камсыз кылуу жана аны ашыкча ысып кетүүдөн коргоо үчүн бул көзөнөктөрдү жана тешиктерди эч качан жаап же жабууга болбойт.
 - Тийиштүү желдетүү камсыздалмайынча, бул аппаратты китеп текчеси же орнотулган шкаф сыяктуу жабык жайга койбоңуз.
 - Бул аппаратты радиатордун же жылытыктын жанына же үстүнө же күн нуру түз тийген жерге койбоңуз.
 - Бул аппараттын үстүнө суусу бар идиштерди (вазалар ж.б.) койбоңуз. Суунун төгүлүшү өрткө же токко урунууга алып келиши мүмкүн.
- Бул аппаратты жамгырдын астында калтырып же суунун жанына (ванна, кол жуугуч, ашкана раковинасы же кир жуугуч ваннанын жанында, нымдуу жерде же бассейндин жанында ж.б.) койбоңуз. Эгерде бул аппарат кокусунан суу болуп калса, аны электр розеткасынан сууруп, дароо ыйгарым укуктуу дилерге кайрылыңыз.
- Дубалдагы розеткаларды, узартуучу шнурларды же адаптерлерди сыйымдуулугунан ашык жүктөбөңүз, анткени бул өрт же электр тогуна урунууга алып келиши мүмкүн.
- Электр кубаты менен камсыз кылуучу шнурларды аларды басып албагыдай же үстүндөгү же жанындагы нерселер кысып калбагандай кылып өткөрүңүз. Айрыкча шнурларга, розеткалардагы жана алар аппараттан чыга турган жерине көңүл буруңуз.
- Бул аппаратты чагылгандан коргоо үчүн же ал кароосуз жана узак убакыт бою пайдаланылбай калганда, аны розеткадан сууруп, антеннаны же кабелдик системаны ажыратыңыз. Бул чагылгандан жана электр линиясынын кескин өзгөрүшүнөн улам топтомдун бузулушунун алдын алат.
- ӨА кубат шнурун ТА адаптердин розеткасына туташтырдан мурун, ТА адаптеринин чыңалуу белгиси жергиликтүү электрдик жабдууга дал келээрин текшериптиңиз.
- Бул аппараттын ачык бөлүктөрүнө эч качан металл нерсени салбаңыз. Мындай кылуу электр тогуна урунуу коркунучун жаратышы мүмкүн.

- Электр тогуна урунуп калбоо үчүн бул аппараттын ичин эч качан кармабаңыз. Бул аппаратты квалификациялуу техник гана ачышы керек.
- Электр шнуру розеткага жакшы сайылганын текшериниз. Электр шнурун розеткадан сууруп жатканда ар дайым шнурдун сайгычынан тартыңыз. Эч качан электр шнурун тартып суурубаңыз. Электр шнуруна нымдуу кол менен тийбеңиз.
- Бул аппарат нормалдуу иштебесе, тактап айтканда, андан кандайдыр бир адаттан тышкары үндөр же жыттар чыкса, аны дароо розеткадан ажыратып, ыйгарым укуктуу дилерге же тейлөө борборуна кайрылыңыз.
- Корпусту тейлөө.
 - Бул өнүмгө башка компоненттерди туташтыруудан мурун аларды өчүрүүнү унутпаңыз.
- Эгерде өнүм колдонулбай турган болсо же үйдөн узак убакытка чыга турган болсоңуз (өзгөчө балдар, кары-картаңдар же майыптар үйдө жалгыз калганда) электр сайгычын розеткадан сууруп коюуну унутпаңыз.
 - Чогулган чаң электр шнурунун учкундарын жана жылуулукту пайда кылып же изоляциянын начарлашына алып келип, электр тогуна урунууга, электрдин агышына же өрткө алып келиши мүмкүн.
- Эгерде сиз өнүмүңүздү катуу чаң, жогорку же төмөн температура, жогорку нымдуулук, химиялык заттар бар жерге же аэропорт, темир жол станциясы сыяктуу суткасына 24 саат иштей турган жерге орноткону жатсаңыз, маалымат алуу үчүн ыйгарым укуктуу тейлөө борборуна кайрылыңыз. Болбосо, буюмуңузга олуттуу зыян келиши мүмкүн.
- Туура жердетилген сайгычты жана дубал розеткасын гана колдонуңуз.
 - Туура эмес жер токко урунууга алып келип же жабдууларга зыян келтириши мүмкүн. (I класстагы жабдуу гана.)
- Бул аппаратты толугу менен өчүрүү үчүн аны розеткадан ажыратышыңыз керек. Демек, электр айрысы ар дайым оңой жетет турган жерде болушу керек.
- Балдарга өнүмгө асылууга жол бербейсиз.
- Шаймандарды (батарея ж.б.) коопсуз жана балдар жетпеген жерде сактаңыз.
- Өнүмдү туруксуз жерге, мисалы, титиреп турган жерге, кыйшайган полго же титирөөгө дуушар болгон жерге орнотпоңуз.
- Өнүмдү түшүрүп же уруп албаңыз. Эгерде өнүм бузулса, кубат шнурун ажыратып, тейлөө борборуна кайрылыңыз.
- Бул аппаратты тазалоо үчүн электр шнурунун розеткадан сууруп, андан кийин өнүмдү жумшак, кургак чүпүрөк менен сүртүңүз. Мом, бензол, спирт, суолтуучу каражаттар, инсектициддер, абаны тазалоочу каражаттар, майлагычтар же жуучу каражат сыяктуу химиялык заттарды эч качан колдонбоңуз. Бул химиялык заттар буюмдун сырткы көрүнүшүн бузуп же буюмдагы жазууну өчүрүшү мүмкүн.
- Бул аппараттын үстүнө суу тамчылап же чачырабашы керек. Ваза сыяктуу суюктуктар толтурулган нерселерди аппараттын үстүнө койбоңуз.
- Бир эле розеткага бир нече электр түзмөгүн сайбаңыз. Розетканы ашыкча жүктөө анын ысып кетишине, натыйжада өрткө алып келиши мүмкүн.

ЭСКЕРТҮҮ

- ӨНҮМДҮН ЖАЙЫЛЫШЫНЫН АЛДЫН АЛУУ ҮЧҮН БАРДЫК УБАКЫТТАРДА ШАМДАРДЫ ЖАНА АЧЫК ОТ БАР БАШКА НЕРСЕЛЕРДИ ӨНҮМДӨН АЛЫС КАРМАҢЫЗ.
- Өрт же электр тогуна урунуу коркунучун азайтуу үчүн бул шайманды жамгырга же нымдуулукка дуушар кылбаңыз.
- Өнүмдүн айланасында чиркейден коргоочу же абаны тазалоочу химиялык заттар сыяктуу суюк фумигаторлорду колдонбоңуз. Эгер буу өнүмдүн бетине тийсе же анын ичине кирсе, тактар пайда болуп же бузулууларга алып келиши мүмкүн.



Сактык чаралары

1. Үйүңүздөгү ӨА же ТА кубаты өнүмүңүздүн түбүндө жайгашкан идентификациялык стикерде көрсөтүлгөн кубат талаптарына жооп берерин текшерчиңиз.
Өнүмүңүздү туурасынан, ылайыктуу негизге (эмerekке) орнотуп, анын айланасында желдетүү үчүн жетиштүү орун калтырыңыз (7–10 см). Желдетүү оюкчалары жабылып калбашы керек. Блокту күчөткүчтөрдүн же ысык болушу мүмкүн болгон башка жабдуулардын үстүнө койбоңуз. Бул блок үзгүлтүксүз колдонууга арналат. Блокту толугу менен өчүрүү үчүн ӨА айрысын дубалдагы розеткадан сууруп салыңыз.
2. Түзмөктү күндүн нуру түздөн-түз тийген жерге же башка жылуулук булактарынын жанына койбоңуз. Бул өтө ысып кетүүсүнө же блоктун бузулуусуна алып келиши мүмкүн.
3. Эгерде блок иштебей калса, Электр шнурун ӨА розеткасынан сууруп алыңыз. Өнүмүңүз өнөр жайда колдонуу үчүн арналган эмес. Бул жеке колдонуу үчүн гана арналат. Өнүмүңүз муздак температурада сакталган болсо, конденсация пайда болушу мүмкүн. Блокту кыш мезгилинде ташып жатсаңыз, аны колдонуудан мурун блок бөлмө температурасына жеткенче болжол менен 2 саат күтүңүз.
4. Эгерде сиздин үйүңүзгө берилген электр энергиясы 240 В ӨА менен эсептелсе, бул блокту электр розеткаларына туташтыруу үчүн ылайыктуу сайгыч адаптерин колдонуңуз.

Маанилүү Коопсуздук

көрсөтмөлөрү

- Түзмөктү колдонуудан мурун бул иштетүү боюнча нускамаларды кылдат окуп чыгыңыз. Төмөндө көрсөтүлгөн бардык коопсуздук нускамаларын аткарыңыз. Келечекте маалымат алуу үчүн бул иштетүү нускамаларын колдонуңуз.
1. Бул нускамаларды окуңуз.
 2. Бул көрсөтмөлөрдү сактаңыз.
 3. Бардык эскертүүлөргө кулак салыңыз.
 4. Бардык нускамаларды аткарыңыз.
 5. Бул аппаратты суунун жанында колдонбоңуз.
 6. Кургак чүпүрөк менен гана тазалаңыз.
 7. Желдетүүчү тешиктерди жаап койбоңуз. Өндүрүүчүнүн көрсөтмөлөрүнө ылайык орнотуңуз.
 8. Радиаторлор, жылыткычтар, мештер же жылуулук чыгарган башка аппараттар (анын ичинде AV кабылдагычтар) сыяктуу жылуулук булактарынын жанына орнотпоңуз.
 9. Поляризацияланган же жердетүүчү типтеги сайгычтын коопсуздук максатын этибарга албай койбоңуз. Поляризацияланган сайгычта бири экинчисинен кененирээк болгон эки бычагы бар. Жердетүүчү типтеги сайгычтын эки бычагы жана үчүнчү жердетүүчү тиштери бар. Кең бычак же үчүнчү тиш сиздин коопсуздугуңуз үчүн берилген. Эгерде берилген сайгыч розеткага туура келбесе, эскирген розеткаңызды алмаштыруу үчүн электрикке кайрылыңыз.
 10. Электр шнурунун басылып калышына же айрыкча сайгыч, розетка же аппараттан чыккан жерлеринин кысылып калышына жол бербейсиз.
 11. Өндүрүүчү көрсөткөн тиркемелерди/шаймандарды гана колдонуңуз.
 12. Өндүрүүчү көрсөткөн же аппарат менен сатылган араба, түркүк, штатив, кронштейн же столду гана колдонуңуз. Арабаны колдонууда араба/ аппараттын айкалышын жылдырууда анын оодарып албаңыз, анткени жаракат алып калышыңыз мүмкүн.
 13. Чагылгандуу бороон учурунда же узакка чейин колдонбой турган болсоңуз, бул аппаратты розеткадан ажыратыңыз.
 14. Тейлөөгө тиешелүү бардык суроолор боюнча квалификациялуу кызмат персоналына кайрылыңыз. Аппарат кандайдыр бир зыянга учураганда, мисалы, кубат берүүчү шнур же сайгыч бузулганда, суюктук төгүлгөндө же аппараттын ичине нерселер түшүп кеткенде, аппарат жамгырга же нымдуулукка дуушар болгондо, жакшы иштебегенде же колдон түшүп кеткенде тейлөө талап кылынат.



01 КОМПОНЕНТТЕРДИ ТЕКШЕРҮҮ

Көлөмдүү үн динамиги X 2 / Динамиктин кабели / ӨА/
ТА адаптери / Кубат шнуру

ЭСКЕРТМЕ

- Электр кубаты жана электр кубатын керектөө жөнүндө көбүрөөк маалымат алуу үчүн өнүмгө тиркелген энбелгини караңыз. (Энбелги: Негизги блоктун арты)
- Жасалгасы жана техникалык мүнөздөмөлөрү алдын ала эскертүүсүз өзгөрүшү мүмкүн.

02 SWA-9250S ТҮЗМӨГҮН SOUNDBAR'ГА ТУТАШТЫРУУ

1. Көлөмдүү үн динамигинин кабелдерин туташтырыңыз

Эки көлөмдүү үн динамигин туташтыруу үчүн динамик кабелдерин колдонуңуз.

- Динамик кабелин туташтырганда, негизги зымды динамикке туташтырыңыз.
- Зымды толугу менен киргизиңиз, зым изоляциясынын чектеринен чыкпаңыз.



Зымды толугу менен киргизиңиз.

+: Кызыл
-: Кара

- Динамик кабелдерин көлөмдүү үн динамиктерине туташтырганда, бул кадамдарды аткарыңыз:
 - Ар бир динамик кабелинин кызыл жана кара түстүү учтарын тиешелүү динамиктин кызыл жана кара уячаларына салыңыз.
 - Энбелгилер динамиктердин арткы бетинде.



Аудио кабель

- Динамиктин аудио кабелинин узундугу: 6 м

2. Көлөмдүү үн динамиктерин күйгүзүңүз

Көлөмдүү үн динамиктерин күйгүзүү үчүн көлөмдүү үн динамиктеринин кубат шнурун розеткага сайыңыз. Арткы же сол көлөмдүү үн динамигинин артындагы **LINK** жарык диодунун көрсөткүчү (көк жарык диоду) тез бүлбүлдөйт. Эгерде **LINK** жарык диоду бүлбүлдөбөсө, 6-кадамды караңыз.

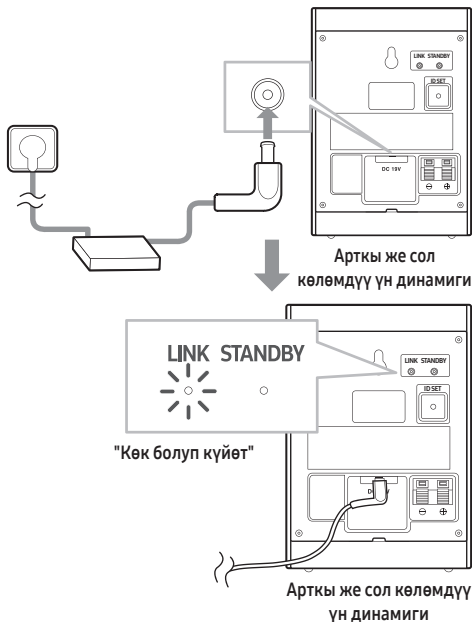

3. Soundbar'ды өчүрүңүз

Эгер Soundbar күйүп турса, андагы же пульттагы  (Кубат) баскычын басып, Soundbar'ды өчүрүңүз.

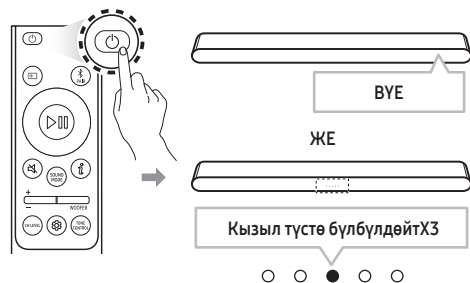

- Soundbar'дын сүрөтү моделге жараша Soundbar'ыңыздан айырмаланышы мүмкүн.

4. Soundbar жана көлөмдүү үн динамиктерин туташтырыңыз

Soundbar'дын экранында "ID SET" билдирүүсү пайда болмоюнча, пульттагы **Өйдө** баскычын 5 секунддан ашык басып туруңуз. Билдирүү бир аздан кийин жок болот.

(Эгер Soundbar'да дисплей терезеси жок болсо жана Жарык диодунун индикаторлору гана болсо, төмөндөгү Жарык диодунун маалыматын караңыз.)

- ID SET процесси ийгиликтүү аяктагандан кийин, Soundbar автоматтык түрдө күйөт.

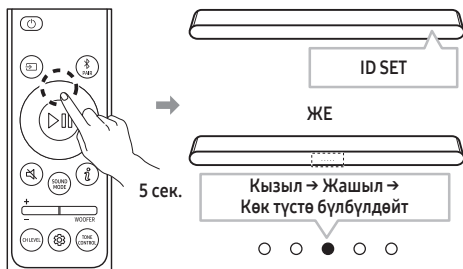

- Soundbar'дын сүрөтү моделге жараша Soundbar'ыңыздан айырмаланышы мүмкүн.

5. Туташканын текшериңиз

Soundbar жана көлөмдүү үн динамиктери ийгиликтүү туташканда, LINK жарык диоду бүлбүлдөгөндү токтотуп, көк түскө өзгөрөт.

Soundbar'ды өчүрүп, кайра күйгүзүңүз. LINK жарык диоду көк түстө күйүп турганын ырастаңыз.

(Бул айлана-чөйрөгө жараша бир мүнөттө чейин созулушу мүмкүн.)

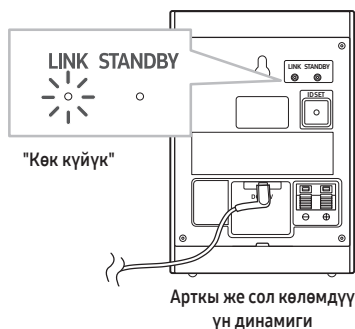

Арткы же сол көлөмдүү үн динамиги

- Эгерде LINK жарык диоду бир мүнөттө көк түстө күйүп калбаса, 6-кадамды (**Жарык диодунун көрсөткүчүнүн статусу**) карап, 2–5-кадамдарды кайталаңыз.

6. Жарык диодунун көрсөткүчүнүн статусу

LINK (Көк) күйүк: Soundbar менен туташтырылды.

LINK (Көк) тез бүлбүлдөп жатат (болжол менен 0,5 секунддук интервал менен): Көлөмдүү үн динамиктери ID SET режиминде.

- Soundbar күйгүзүлгөнүн жана ID SET режиминде экенин текшериңиз.
- 3–5 кадамдарды кайталаңыз.

LINK (Көк) жай бүлбүлдөп жатат (болжол менен 1 секунддук интервал менен): Мурда Soundbar'га туташкан, бирок учурда аны таба албай жатабыз.

- Soundbar күйгүзүлгөнүн текшериңиз.
- Эгер Soundbar күйгүзүлгөндө да LINK жарык диоду жай бүлбүлдөй бербесе,

1. LINK жарык диоду көк болуп тез бүлбүлдөп баштамайынча, сол жактагы көлөмдүү үн динамигинин артындагы ID SET басынын 5 секунддан ашып басып туруңуз.

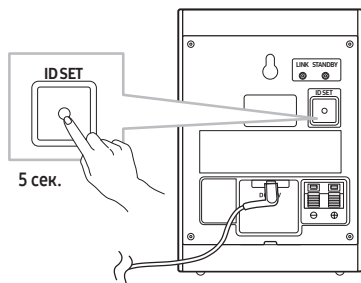

Арткы же сол көлөмдүү үн динамиги

2. 3–5 кадамдарды кайталаңыз.

КҮТҮҮ РЕЖИМИ (Кызыл) Күйүк: Soundbar өчкөндө же байланыш үзүлгөндө.

- "Link (Көк) жай бүлбүлдөшү (болжол менен 1 секунд интервал менен)" боюнча жогоруда көрсөтүлгөн нускамаларды аткарыңыз.

Башкалар: Катарлар

- Samsung тейлөө борборуна кайрылыңыз.

03 БУЗУЛУУЛАРДЫ АНЫКТАП ОҢДОО

Көлөмдүү үн динамиктеринен үн чыккан жок

- Эгерде көлөмдүү үн динамиктери ийгиликтүү жупташып, Soundbar'га туташса, Сол көлөмдүү үн динамигинин артындагы **LINK** жарык диодунун индикатору күйгүзүлүп, көк түстө күйөт. **02-6, жарык диодунун көрсөткүчүнүн статусу** боюнча Soundbar'га Көлөмдүү үн динамиктерин кайра туташтырыңыз.
- Жакын жердеги радио жыштык сигналдарын жөнөтүүчү башка түзмөктөр байланышты үзүшү мүмкүн. Сураныч, динамигиңизди мындай түзмөктөрдөн алыс кармаңыз.
- Сиз ойноп жаткан мазмунда көлөмдүү трек жок, стерео гана болушу мүмкүн. Сураныч, пульттагы **ҮН РЕЖИМИ** баскычын басып, үн режимин Көлөмдүү үн динамигине өзгөртүңүз.

Көлөмдүү үн динамиктеринде үн титиреп, кечигип, ызы-чуу угулуп үн жоголуп жатат.

- Көлөмдүү үн динамиктери Soundbar'дан алыс болгондо, добуш титиреп же кечигиши мүмкүн. Сураныч, аларды Soundbar'га жакын жерге коюңуз.
- Soundbar радио тоскоолдукту жараткан электрдик түзмөктүн жанында турса, добуш титиреп же кечигип угулушу мүмкүн. Soundbar'ды радио тоскоолдуктарды жаратуучу (мисалы, зымсыз роутер) түзмөктөрдөн алыс жайгаштырыңыз.
- Сыналгы тармагынын байланышынын статусун зымсыздан зымдуу тармакка өзгөртүңүз.

Көлөмдүү үн динамиктеринин үнү өтө төмөн

- Soundbar'ыңыздын нускамасын карап, артык деңгээлди жогорулатыңыз. (Soundbar боюнча нускаманы www.samsung.com/support дарегинен жүктөп алсаңыз болот)

04 ДУБАЛГА ОРНОТУУ

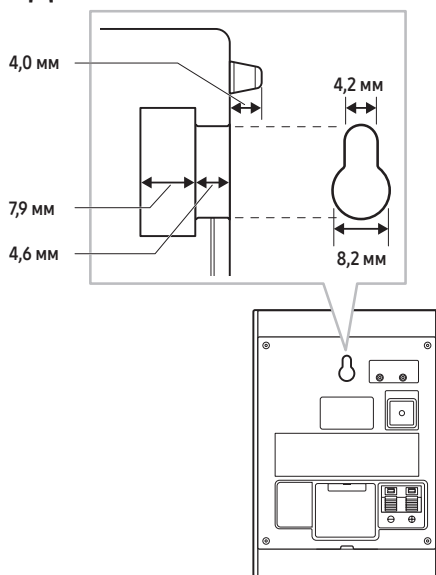

- Дубал туруктуу экенин текшерчиңиз. Эгер дубал бекем эмес болсо, орнотуудан мурун аны бекемдеңиз.
- Динамиктерди капталга же оодарып орнотпоңуз.
- Samsung Electronics туура эмес орнотуудан улам өнүмгө келтирилген зыян үчүн жоопкерчилик тартпайт.
- Дубалга курагычтар Samsung Electronics тарабынан сатылбайт.

05 ШАЙКЕШ МОДЕЛДЕР

- Айрым Samsung Soundbar менен шайкеш келет. Көбүрөөк маалымат алуу үчүн www.samsung.com/support дарегиндеги Soundbar өнүмүнүн барагына баш багыңыз.
- Шайкеш моделдердин тизмеси кошумча эскертүүсүз өзгөртүлүшү мүмкүн.

06 АЧЫК РЕСУРС УРУКСАТТАМАСЫНЫН ЭСКЕРТҮҮСҮ

Ачык булактар тууралуу сурамдар жана суроолорго талаптарды жиберүү үчүн Samsung Ачык Булакка (<http://opensource.samsung.com>) кайрылыңыз

07 КЫЗМАТ ЖӨНҮНДӨ МААНИЛҮҮ БИЛДИРҮҮЛӨР

- Төмөнкү учурларда административдик төлөм алынышы мүмкүн:
 - (a) сиздин өтүнүчүңүз боюнча инженер чакырылды жана өнүмдө эч кандай кемчилик жок (мисалы, колдонуучу нускамасы окулган эмес).
 - (b) түзмөктү оңдоо борборуна алып бардыңыз, бирок өнүмдө эч кандай кемчилик жок (мисалы, колдонуучу нускамасы окулган эмес).
- Техник келгенге чейин сизге административдик төлөмдүн суммасы кабарланат.

08 ТЕХНИКАЛЫК МҮНӨЗДӨМӨЛӨР ЖАНА ЖЕТЕКТЕМЕ

Техникалык мүнөздөмөлөр

Үлгүнүн аталышы
SWA-9250S (СОЛ/ОҢ)

Салмак 1,7 кг	Өлчөмдөрү (Э x Б x Т) 105,0 x 152,8 x 109,0 мм
Температура диапазонун иштетүү 10–40 °C	Нымдуулук диапазонун иштетүү 10–80 %, суга айланбайт

ЭСКЕРТМЕ

- Samsung Electronics Co., Ltd техникалык мүнөздөмөлөрдү эскертпестен өзгөртүү укугун өзүндө калтырат.
- Салмак жана чен-өлчөмдөрү болжолдуу болуп эсептелет.

- Ушуну менен, Samsung бул радио жабдуусу 2014/53/ЕУ Директивасына жана Улуу Британиянын мыйзамдуу талаптарына ылайык келерин жарыялайт.
Шайкештик жөнүндө декларациянын толук тексти төмөнкү интернет дарегинде жеткиликтүү: <http://www.samsung.com> сайтынан Колдоо көрсөтүү бөлүмүнө өтүп, үлгүнүн аталышын киргизиңиз.
Бул жабдууну бардык ЕБ өлкөлөрүндө жана Улуу Британияда иштетүүгө болот.



Бул продуктунун туура утилдештирүүсү
(Ашыкча электрикалык жана
электроникалык жабдуулар)

(Өзүнчө чогултуу системасы бар өлкөлөрдө колдонулат)

Өнүмдөгү, жабдуулардагы же адабияттагы бул белги буюм жана анын электрондук аксессуарлары (мисалы, кубаттагыч, гарнитура, USB кабели) иштөө мөөнөтү аяктагандан кийин башка тиричилик таштандылары менен бирге ташталбашы керектигин көрсөтүп турат. Таштандыларды көзөмөлдөөсүз таштоодон айлана-чөйрөгө же адамдардын ден соолугуна келтирилген зыяндын алдын алуу үчүн, бул нерселерди калдыктардын башка түрлөрүнөн бөлүп, материалдык ресурстарды туруктуу кайра колдонууга көмөктөшүү үчүн аларды жоопкерчилик менен кайра иштетиңиз. Үй чарба колдонуучулары бул нерселерди экологиялык жактан коопсуз кайра иштетүү үчүн кайда жана кантип алып кете аларын билүү үчүн бул өнүмдү сатып алган сатуучуга же жергиликтүү бийлик органдарына кайрылышы керек.
Бизнес-колдонуучулар алардын берүүчү менен байланышып, сатып алуу келишиминин жоболорун жана шарттарын текшерши керек. Бул өнүм жана анын электрондук жабдуулары башка коммерциялык калдыктар менен аралаштырылбашы керек.

Samsung'тун айлана-чөйрөнү коргоо боюнча милдеттенмелери жана өнүмгө тиешелүү ченемдик милдеттенмелери жөнүндө маалымат алуу үчүн, мисалы, REACH, WEEE, Батареялар, боюнча, төмөндөгү сайтка баш багыңыз:
www.samsung.com/uk/aboutsamsung/sustainability/environment/our-commitment/data/

Бул бет
атайын бош
калтырылган.

SAMSUNG

Samsung World Wide менен байланышыңыз

Samsung өнүмдөрүнө байланыштуу суроолоруңуз же пикирлериңиз болсо, Samsung кардарларды тейлөө борборуна кайрылыңыз.

Өлкө/Регион	Samsung Кызматынын борбору 📞	Веб сайт
RUSSIA	8-800-555-55-55	www.samsung.com/ru/support
BELARUS	810-800-500-55-500	www.samsung.com/ru/support
GEORGIA	0-800-555-555	www.samsung.com/ge/support
ARMENIA	0-800-05-555	www.samsung.com/ru/support
AZERBAIJAN	0-88-555-55-55	www.samsung.com/az/support
KAZAKHSTAN	8-10-800-500-55-500 (GSM: 7799)	www.samsung.com/kz_kz/support www.samsung.com/kz_ru/support
UZBEKISTAN	00-800-500-55-500 (GSM: 7799, 0799 (Uztelecom))	www.samsung.com/uz_uz/support www.samsung.com/uz_ru/support
KYRGYZSTAN	00-800-500-55-500 (GSM: 9977)	www.samsung.com/kz_kz/support www.samsung.com/kz_ru/support
TAJIKISTAN	8-10-800-500-55-500 (GSM: 7779)	www.samsung.com/kz_kz/support www.samsung.com/kz_ru/support
MONGOLIA	1800-25-55	www.samsung.com/kz_kz/support www.samsung.com/kz_ru/support
UKRAINE	0-800-502-000	www.samsung.com/ua/support
MOLDOVA	+373-22-667-400	www.samsung.com/ua/support/moldova

Дата выпуска