

SOUNDMAX



Автомобильная мультимедийная система
Руководство по эксплуатации
Car multimedia system
Instruction manual

SM-CCR3078

Dear customer!

Thank you for purchasing our product. For safety, it is strongly recommended to read this manual carefully before connecting, operating and/or adjusting the product and keep the manual for reference in the future.

Important safeguards	3
Accessories	4
Installation/Connections	5
Panel controls	9
General operations	10
Radio operations	11
USB operations	12
AV IN connection	13
Bluetooth operations	14
Android Auto	16
Carplay app (iOS)	17
Analog Signal Processing (ASP)	18
System settings	19
Car settings	20
Troubleshooting guide	21
Specifications	22

Important safeguards

- Read carefully through the manual to familiarize yourself with this unit.
- Keep this manual handy as a reference for operating procedures and precautions. Do not allow persons who have not read through this manual to use this unit.
- Do not allow this unit to come into contact with liquids. Electrical shock could result. Also, damage to this unit, smoke, and overheating could result from contact with liquids or dust. Protect this unit from moisture.
- Make sure that foreign objects do not get inside the unit; they may cause malfunctions, or create safety hazards such as electrical shock or laser beam exposure.
- The beginning of operation is the moment of the unit installation. Before use the device in winter it is recommended to heat up the passenger compartment during 20 seconds or to the operation temperature.
- Using the unit with the temperature that goes beyond the operation temperature greatly decreases the operation resource of the screen and other components of the unit and can result in an outage.
- Disconnect the vehicle's negative battery terminal while mounting and connecting the unit.
- The unit is designed for negative terminal of the battery, which is connected to the vehicle metal. Please ensure it before installation.
- When replacing the fuse, be sure to use one with an identical amperage rating. Using a fuse with a higher amperage rating may cause serious damage to the unit.
- Do not allow the speaker wires to be shorted together when the unit is switched on. Otherwise it may overload or burn out the power amplifier.
- Make sure you disconnect the power supply and aerial if you will not be using the system for a long period or during a thunderstorm.
- Make sure you disconnect the power supply if the system appears to be working incorrectly, is making an unusual sound, has a strange smell, has smoke emitting from it or liquids have got inside it. Let a qualified technician check the system.
- Always keep the volume low enough so that you can hear sounds from outside the vehicle.
- Should this product fail to operate properly, contact your dealer or nearest service center.

Accessories

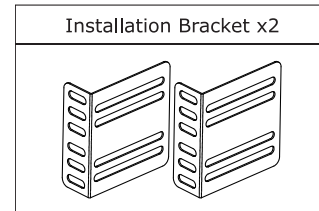
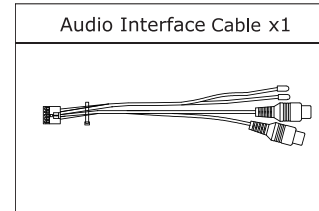
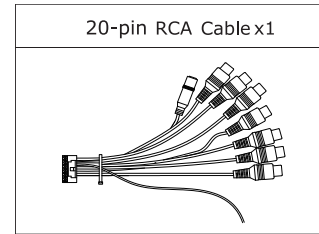
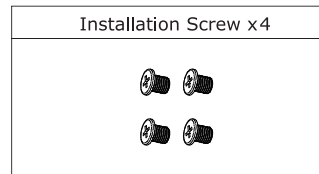
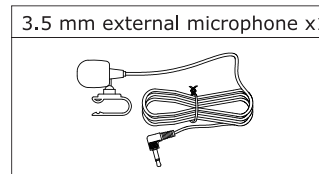
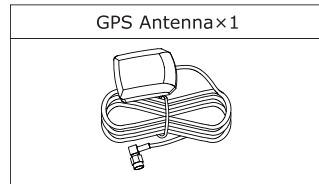
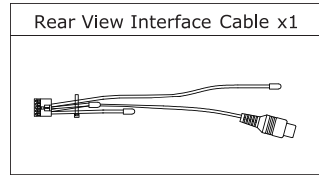
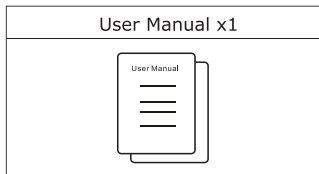
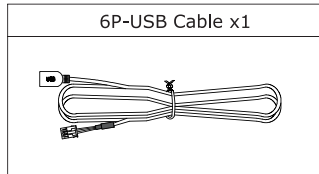
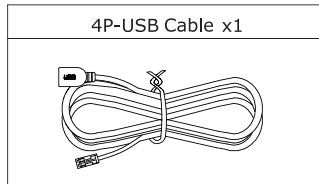
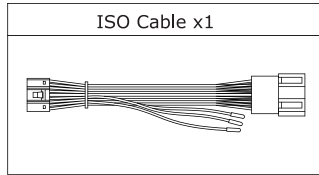

Installation/Connections

- Choose the mounting location where the unit will not interfere with the normal driving function of the driver.
- Before finally installing the unit, connect the wiring and make sure that the unit works properly.
- Consult with your nearest dealer if installation requires the drilling of holes or other modifications of the vehicle.
- Install the unit where it does not get in the driver's way and cannot injure the passenger if there is a sudden stop, like an emergency stop.
- If installation angle exceeds 30° from horizontal, the unit may not perform properly.
- Avoid installing the unit where it would be subject to high temperature, such as from direct sunlight, or from hot air, from the heater, or where it would be subject to dust, dirt or excessive vibration.

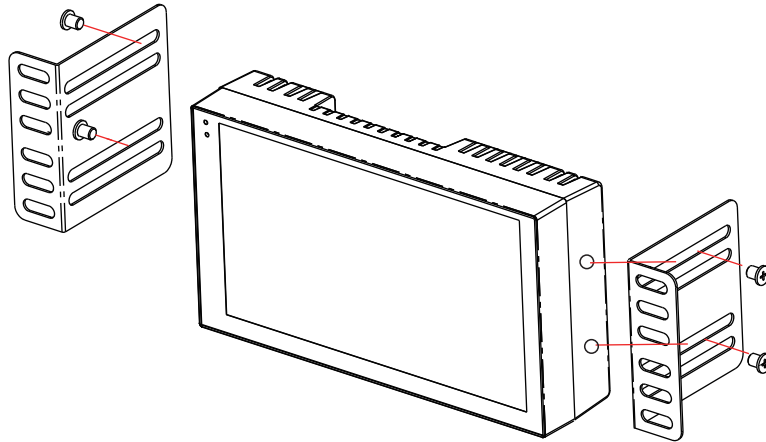

Mounting

- Connect the cable set and the antenna to the vehicle's electronics corresponding to the connection table (see further).
- Attach the mounting brackets to the sides of the unit, and fix them with supplied screws.
- Insert the unit into the slot until the stop. The unit then audibly snaps.
- Fasten the screws to fix the unit.
- The device is distinguished by a high degree of output. During operation, this results in a strong heat generation. Therefore no cables or other parts may adjoin the device. If their insulation melts, there is the risk of a short circuit or fire.
- Removing Turn off the device. Clamp off the negative pole of the vehicle battery for the duration of the disassembly. Unscrew the four screws. Remove carefully the unit from the slot and disconnect all wires. Make sure that no vehicle cable can cause a short circuit after the device has been unplugged.

Using the ISO Connector

1. If your car is equipped with the ISO connector, then connect the ISO connectors as illustrated.
2. For connections without the ISO connectors, check the wiring in the vehicle carefully before connecting, incorrect connection may cause serious damage to this unit.

Cut the connector, connect the colored leads of the power cord to the car battery as shown in the connection diagram below for speaker and power cable connections.

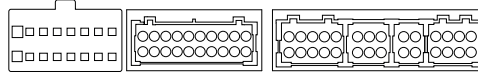
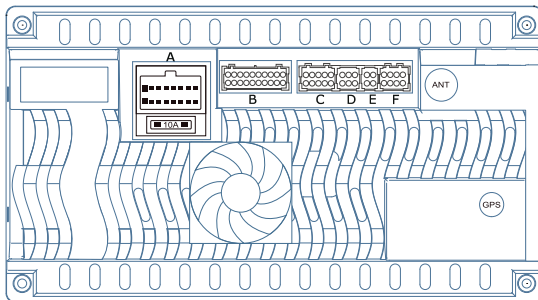

- | | | | | | |
|-------------|---|--------------|---|---|---|
| A | B | C | D | E | F |
| A -- Power | | D -- 6P USB | | | |
| B -- AV | | E -- 4P USB | | | |
| C -- Camera | | F -- Can bus | | | |

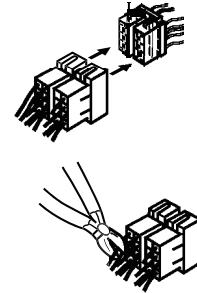

Connection diagram

Label	16 pin	Purpose	Color	ISO {AB}
BATT+	1	Battery cable	Yellow	A4
GND	2	Ground cable	Black	A8
ILLUMI	3	Lamp control cable	Orange	A6
ACC	4	Ignition cable	Red	A7
KEY2	5	Steering wheel control cable 2	Brown/Black	NC
REVERSE	6	Reverse cable	Pink	NC
P.ANT	7	Automatic antenna	Blue	A5
KEY1	8	Steering wheel control cable 1	Orange/Black	NC
RL-	9	Rear left speaker -	Green/Black	B8
FR+	10	Front right speaker -	Gray/Black	B4
RL+	11	Rear left speaker +	Green	B7
FR+	12	Front right speaker +	Gray	B3
RR+	13	Rear right speaker +	Purple	B1
FL-	14	Front left speaker -	White/Black	B6
RR-	15	Rear right speaker -	Purple/Black	B2
FL+	16	Front left speaker +	White	B5

Notes:

- In spite of having any kinds of speaker systems, they must use 4 ohms speaker impedance to reduce the distortion at high volume levels.
- Do not let the auto antenna and ground wires touch each other.
- Power antenna wire is intended for power supply of the antenna and for remote control of an additional amplifier.

Parking wire connection

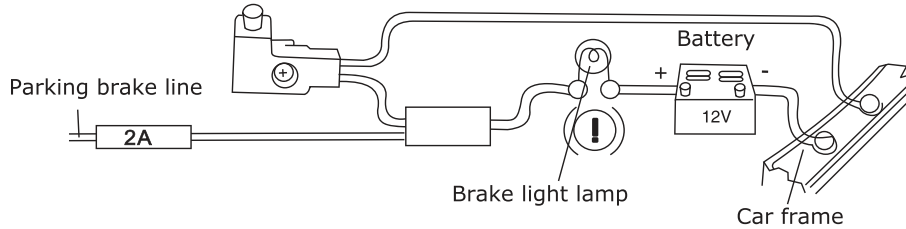

If Parking cable is connected to hand brake switch, the video display of the TFT monitor will be controlled by driving status, system setup and input video sources. When the car is moving ahead, if the video is played, the screen shows a warning message. The warning screen will prevent the driver from watching images.

Reverse driving cable connection

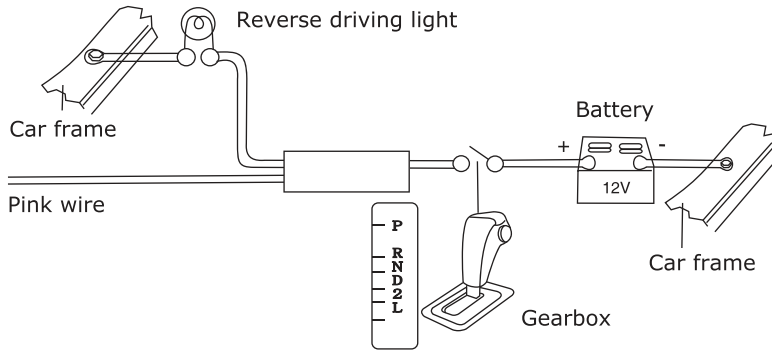

If the rear view video camera is connected, the unit automatically switches to camera picture during reverse driving. The unit returns to the original work mode after the reverse driving is done.

Panel controls

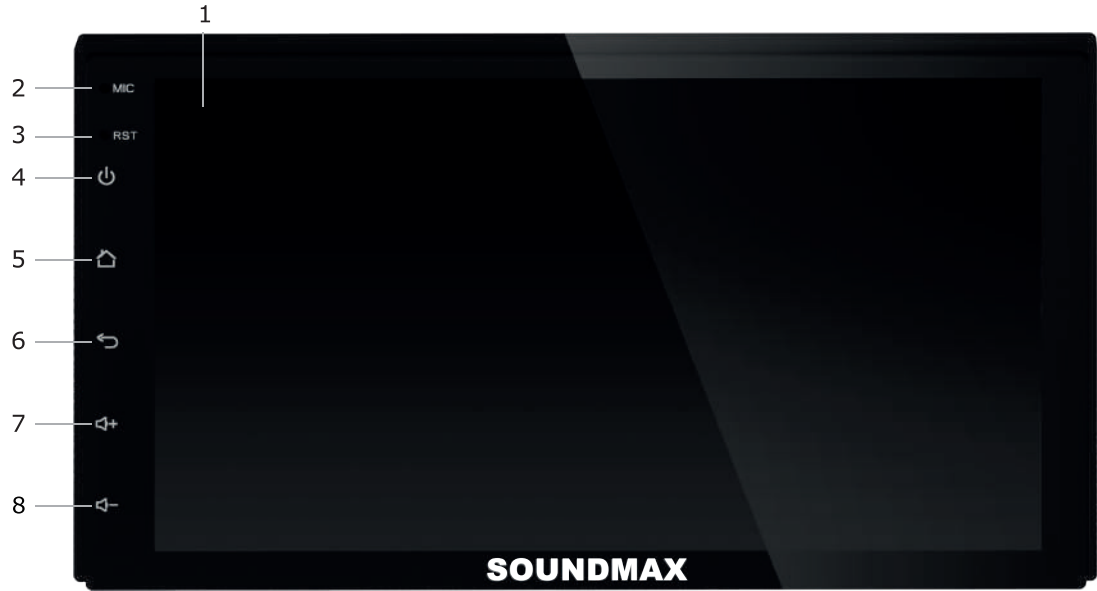

- | | |
|--|-----------------------|
| 1. Display | 5. Home screen button |
| 2. Microphone | 6. Return button |
| 3. Reset button (hole) | 7. Volume up |
| 4. Short press to mute/turn on the screen
long press to turn off the screen | 8. Volume down |

General operations

Touch screen display

All buttons on this device are touch-sensitive: to operate, tap the touch-sensitive: to operate, tap the corresponding icon.

Turning the unit on/off

The unit turns on/off automatically with a car. Press and hold power button to dim the screen. Press to undim.

Reset the unit

Operating the unit for the first time or after replacing the car battery, you must reset the unit. Press reset button on the unit with a pointed object (e.g. pen) to set the unit to initial state.

When some errors occur on the display, you can also press reset button to resume to normal, and it will erase the clock setting and some memorized functions.

Home menu

Upon booting up the unit will enter the home menu as shown below. Here you can access various functions and apps.

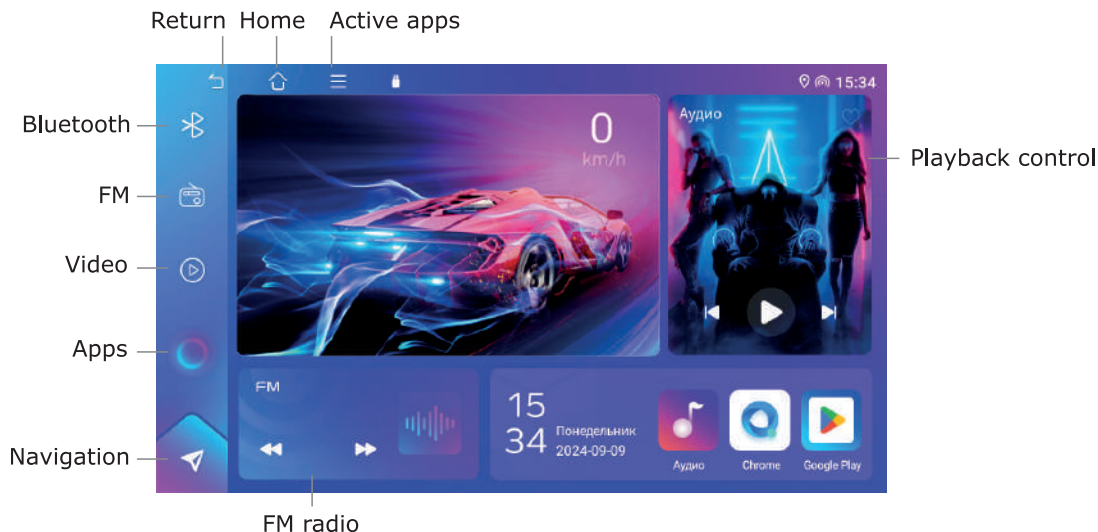

Radio operations



AF: the Alternative Frequencies function activates the search for an alternative (i.e. duplicate) frequency when the the current one's signal deteriorates

ST: stereo broadcast signal

DX: local or distant station

PTY: the Program Type function allows you to sort radio stations by genre



 : add to favorites

 : see favorites

 : short press for automatic search; long press to browse founded radio stations

 : press to adjust the sound

 : switch bands

  : short press for fine-tuning down or up the range; long press to search down or up the range.

You can slide the frequency bar manually left and right. Press  /  or swipe left/right to switch stations.

USB operations

USB port

Carefully connect a USB drive to the USB wire jack.

To start playback, go to the Audio app via the application menu, or via the widget in the upper-right corner of the main page. Press  to select the track or the folder.





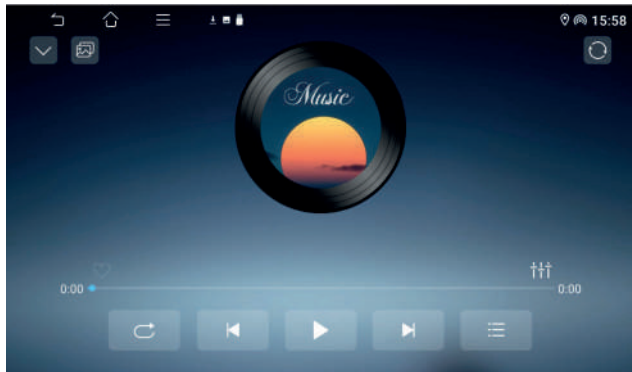

USB notes

USB format supports 2.0. Capacity: up to 128 GB. File systems: exFAT, FAT32, NTFS.

Note: The device may not play some models of USB flash drives and memory cards. Use only licensed drives of well-known brands. Switch the device to a different operating mode before removing the drive from the device slot.

Music



-  Previous track
-  Next track
-  Play/Pause
-  Lyrics
-  Repeat one track, all tracks, play in random order
-  Edit wallpaper
-  Playback list

AV IN connection

You can connect audio/video devices or a camera to the system using plug-in connectors and the AUX app.

- Using a cable (not included), connect the output connector on the signal source device to the system connectors: the video signal to the VIDEO IN connector, and the audio signal to the AUX IN L and AUX IN R connectors.
- Open the AUX app in the app menu. Tap and hold the empty screen until the settings menu opens. Tap and hold the car icon to select the type of signal source.

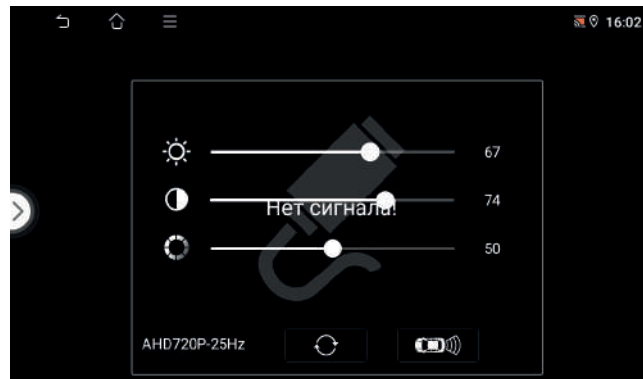





Bluetooth operations



Pairing

Press the BT icon in the main menu to go to the Bluetooth menu. Here you can enable/disable and setup your Bluetooth connection. Pair the device to your smartphone, the default name is SM-CCR3078. The default PIN code is 0000.

To control the device, you can use the application corresponding to the operating system of the connected device. The use of the applications will be described in the following instruction.

Calls

-  Phone book
-  Call log
-  Connections
-  Connection settings
-  Edit wallpaper

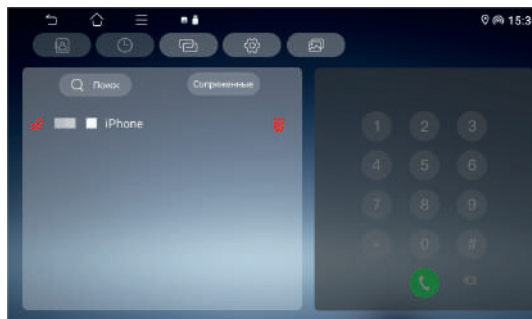
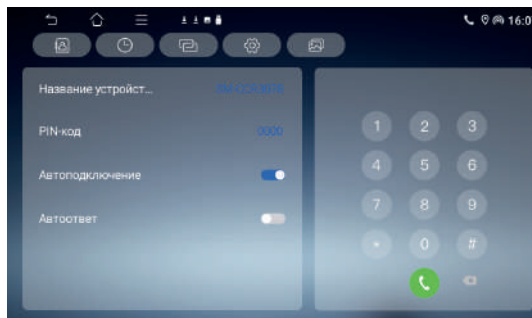

To terminate the connection, select  and press  icon near the connection you want to terminate. To delete the connection, press the  icon.

Warning! Due to variety of Bluetooth modules installed in mobile devices and software, the connection of the car radio to all mobile devices and the full and correct operation of all Bluetooth functions are not guaranteed. Your mobile device must support Bluetooth A2DP to play music.

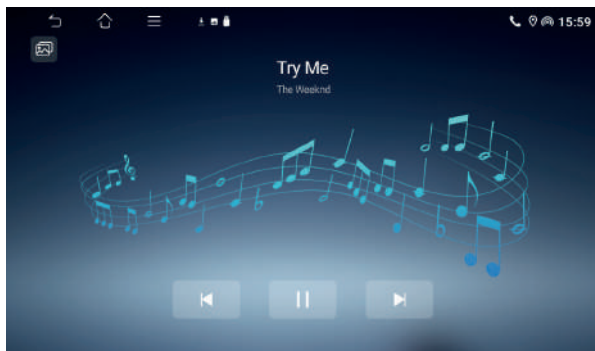

Bluetooth music



-  Play/Pause
-  Previous track
-  Next track

 Playback via Bluetooth music is not possible with the active Zlink app.

Mobile app

This model supports functions control via Zlink using a mobile application for Android/iOS.

To activate tap the Zlink icon to enter the home page, then tap  in the lower right corner to switch to the projection mode.

Click again to switch back to mobile Internet mode.



Android Auto

The use of Android auto requires the mobile phone to support Google services, and the following prerequisite software must be installed in the Google play store:



After installing the above apps, click to open Android Auto, and follow the prompts to install the corresponding services and updates.

In order to connect with the Zlink: 1. Open the car Zlink software ---> 2. Insert the Android phone into the car USB 3. The connection success screen is as shown in the figure

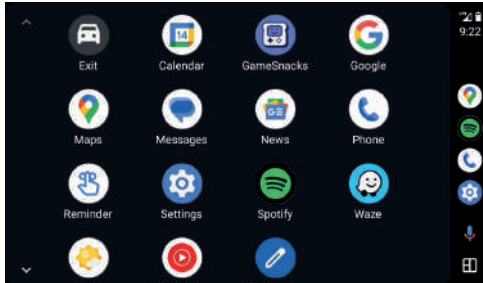

After the connection is successful, click on the car interface. You can now open various apps and adjust the settings

Carplay app (iOS)

Carplay wired connection: Connect the iPhone to the USB OTG port of the car (only OTG port is supported, other USB ports are not supported), and the Carplay interface will be displayed if the connection is successful. No software has to be installed on the phone.

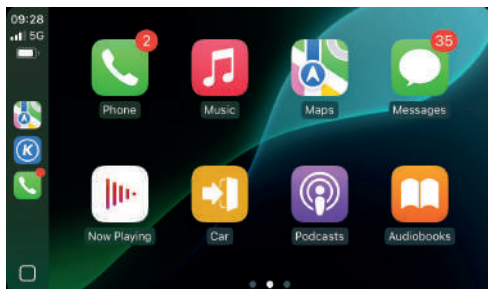

Carplay home screen.

Carplay wireless connection: Pair your iPhone to the car via Bluetooth, no need to manually connect to the car hotspot.

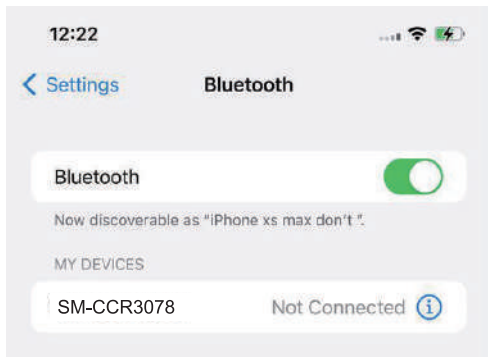

1. Turn on Bluetooth.
2. Select your car system in Bluetooth connections list on your phone (as SM-CCR3078). If needed, enter password 0000.
3. A prompt window will pop up on your phone after the first successful Bluetooth connection. Give a permission to use CarPlay.
4. The Carplay will launch automatically.

Analog Signal Processing (ASP)

To access this setting, open the EQ app or tap  during music or radio playback.

In this menu, you can adjust Analog Signal Processing (ASP) for audio.

The gain can be adjusted according to preferences for high and low frequencies. ASP supports a total of 10 equalizers.

You can adjust the frequency range yourself, or select one of the EQ presets offered in the settings menu.

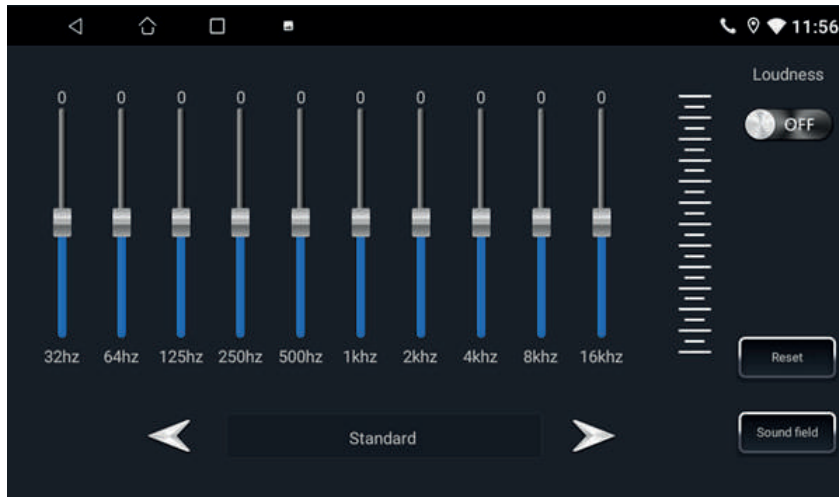

SOUNDMAX

System settings

Select "Settings" in the app menu to go to the system settings.

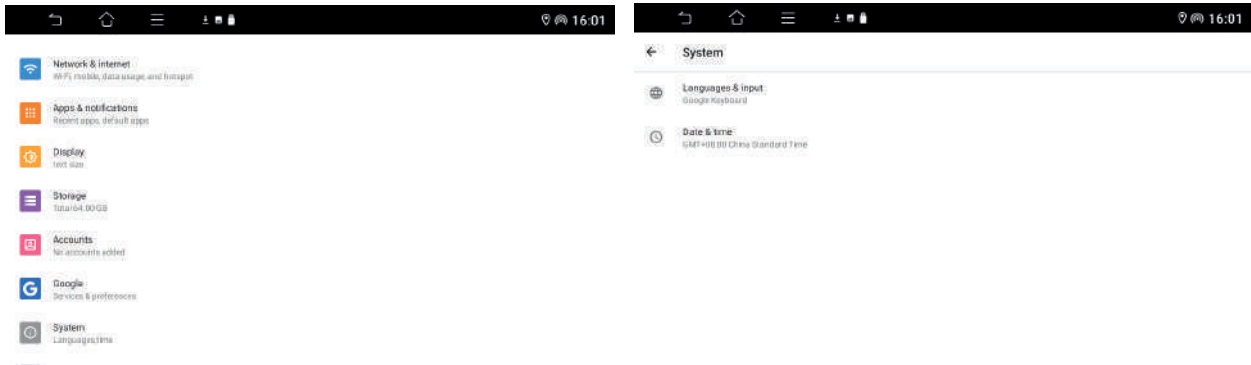

1. Network & Internet

WIFI: Press the button on the right of the WIFI to turn it on. After turning on the WIFI, if there is a WIFI network available around the device, it can be searched in the list, press the name of the WLAN that needs to connect, and enter the password to connect.

2. Apps & notifications: to view all the installed apps.

3. Display: set the display.

4. Storage: to check device storage and storage used.

5. Accounts: to manage user accounts.

6. Google: to set the parameters related to Google setting of services & preferences.

7. System:

a. Language and Input.

b. Date and time: It can select GPS or network to automatically determine the time and date. It allows customizing the setting date, time, time zone, and time display format.

Car settings

Select "CarSetting" in the app menu to go to the car settings.

Here you can adjust the volume and sound parameters, screen brightness and other properties. Select the Factory Settings to reset settings. The password is **1234**.

To access the advanced settings, enter the engineering menu. The password is **2860**.

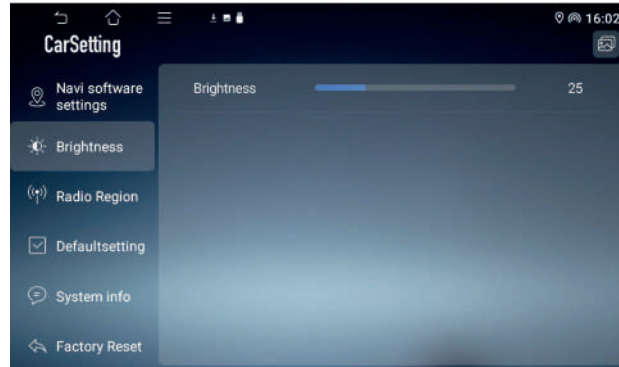
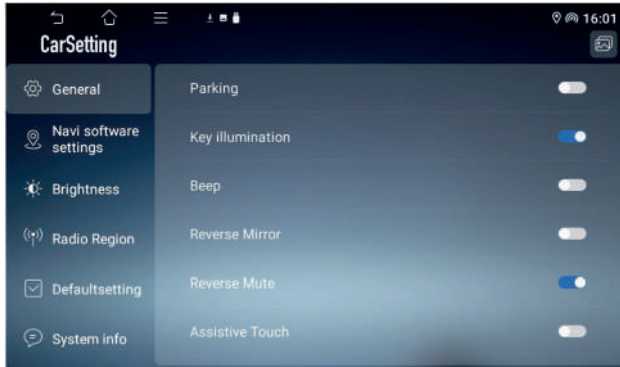

Troubleshooting guide

Below is a table describing simple measures that can help you eliminate most problems likely to emerge when this unit is in use. If below measures do not help, turn to a service center or to the nearest dealer.

Symptom	Cause/Solution
No Power	Check whether the fuse is blown, replace with fuse of proper value if necessary
	If the power supply is properly connected to the car's switch, set the ignition key to the "ACC" position.
Unit stops responding or shows error.	Press the RESET button.
Unable to receive radio stations.	Check whether the antenna is inserted or the antenna is properly connected.
Poor effect on receiving a station.	-Antenna may not be of the proper length. Make sure the antenna is fully extended. If broken, replace the antenna with a new one. -The broadcasting signal is weak. -The antenna is poorly grounded; check and make sure the antenna is properly grounded at its mounting location.
No pictures	-The video line from main unit to monitor is not connected properly (for external monitor) -The purple brake wire is not grounded or connected to brake properly.
No sound	Adjust the sound volume or check the cable connection.
Poor sound quality	Adjust the installation angle by setting it to less than 35 degrees.
The picture appears grainy	-Check the color system. (PAL or NTSC)
The display does not react	Touch the display with five fingers and hold until the "+" symbol appears. Click on this and the following "+".

Specifications

General

Maximum current consumption	7.5 A
Power supply:	12 V DC
Maximum power output:	4 x 50 W
Dimensions/Net weight	180 x 105 x 50 mm
Net weight	0.615 kg
Mounting angle	0 to +/-30°
Working temperature range	-20°C - +60°C

FM Stereo Radio

Frequency range:	87.5 - 108.0 MHz
Preset memory stations:	18

Player

Supported storage	USB 2.0 (up to 128 GB)
Supported audio formats	MP3, WAV, APE, ACC, OGG, M4A, FLAC
Supported video formats	MP4, AVI, MKV, TS, VOB
Supported video codecs	H264, AVC, DIVX, XVID, MPEG1, MPEG2

Note:

Specifications are subject to change without notice.
Dimensions are approximate.

Display

Display	7" IPS
Resolution:	1024 x 600
Aspect ratio:	16:9, 4:3
Contrast ratio:	500:1
Brightness:	300 cd/m ²
View angle:	120°

System

Android version:	10
CPU:	A133, ARM Cortex A53 1.8 GHz
RAM:	4 GB
ROM:	64 GB
Bluetooth:	5.4

Other

Equalizer	10 band
GPS	+
USB DVR	+
Camera support	HD 720P and 1080P front and rear

Уважаемый покупатель!

Благодарим вас за покупку нашего изделия. Для обеспечения безопасности рекомендуется тщательно изучить настоящее руководство перед подключением, эксплуатацией и/или регулировкой изделия, и сохраняйте руководство для использования в будущем.

Содержание

Меры предосторожности	24
Комплект поставки	26
Установка/Подключение	27
Передняя панель	31
Общие операции	32
Операции с радио	33
Операции с USB	34
Подключение AV IN	35
Операции с Bluetooth	36
Приложение Android Auto	38
Приложение Carplay (iOS)	39
Аналоговая обработка сигналов (ASP)	40
Настройки системы.....	41
Настройки автомобиля	42
Руководство по устранению неисправностей	44
Технические характеристики.....	45

Меры предосторожности

- Внимательно изучите данное руководство, чтобы ознакомиться с устройством.
- Держите данное руководство под рукой в качестве справочника по правилам эксплуатации и мерам предосторожности. Не допускайте к использованию устройства посторонних лиц, не ознакомившихся и не усвоивших данные инструкции по эксплуатации.
- Не допускайте попадания жидкости на устройство. Это может повлечь поражение электрическим током. Кроме того, попадание жидкости или пыли в устройство может стать причиной его выхода из строя, перегрева и появления дыма. Оберегайте устройство от воздействия влаги.
- Убедитесь, что внутрь устройства не попали посторонние предметы. Они могут вызвать сбой в работе или стать причиной возгорания или поражения лазерным лучом.
- Началом эксплуатации устройства считается момент его установки в автомобиль. Перед началом использования устройства в зимний период рекомендуется прогреть салон автомобиля в течение 20 минут или до достижения эксплуатационного диапазона температуры устройства.
- Использование устройства при температуре, выходящей за рамки эксплуатационного диапазона температур, значительно снижает ресурс работы экрана и других компонентов устройства и может привести к выходу устройства из строя.
- При установке и подключении устройства отключите отрицательную клемму аккумулятора автомобиля.
- Устройство разработано таким образом, чтобы отрицательный вывод аккумулятора был подключен к корпусу транспортного средства. Пожалуйста, убедитесь в этом перед установкой.
- При замене предохранителя, убедитесь, что вы устанавливаете предохранитель с тем же номиналом. Используя предохранитель с повышенным значением тока, можно причинить значительные повреждения устройству.
- Не позволяйте проводам динамиков соприкасаться друг с другом или с корпусом автомобиля после включения устройства. В противном случае усилитель может быть перегружен или выйти из строя.

- Убедитесь, что источник питания и антенна отключены, если Вы не будете пользоваться устройством в течение длительного времени или во время грозы.
- Убедитесь, что источник питания отключен, если обнаружена неправильная работа устройства, устройство издает нехарактерные звуки, запах, выделяет дым или внутрь его попала жидкость. В этих случаях необходим квалифицированный технический осмотр устройства.
- Не устанавливайте уровень громкости, заглушающий внешние звуки дорожной обстановки и сигналы специального автотранспорта.
- При неполадках в работе устройства свяжитесь с торговым представителем или с ближайшим сервисным пунктом.

Комплект поставки

ISO-коннектор x1

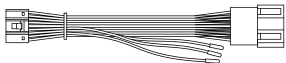

Кабель 4P-USB x1

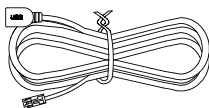

Кабель 6P-USB

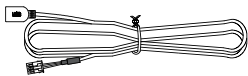

Руководство пользователя x1



Кабель камеры заднего вида x1

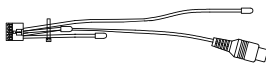

GPS-антенна x1



Внешний микрофон 3.5 мм x1

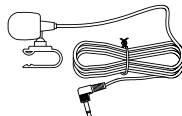

Монтажный винт x4



20-pin-RCA x1

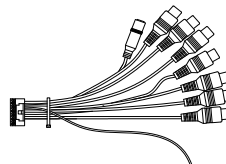

Кабель аудиоинтерфейса x1



Монтажный кронштейн x2

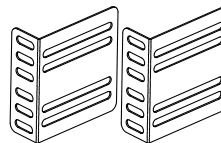

Установка/Подключение

- Перед окончательной установкой устройства временно подключите все провода и убедитесь, что все соединения выполнены верно, а устройство и система работают правильно.
- Для обеспечения правильной установки устройства используйте только те детали, которые входят в комплект. Использование других приспособлений может привести к появлению сбоев в его работе.
- Если для установки устройства необходимо сверлить отверстия в кузове автомобиля или вносить какие-либо другие изменения в его конструкцию, проконсультируйтесь с продавцом.
- Устанавливайте устройство там, где оно не будет закрывать водителю обзор и отвлекать от дорожной обстановки и не сможет нанести травм пассажирам в случае внезапной остановки автомобиля, например, при экстренном торможении.
- Если при установке устройства угол относительно горизонтальной плоскости превышает 30° , рабочие характеристики проигрывателя могут быть не оптимальны.
- Никогда не устанавливайте устройство в таких местах, где оно будет подвергаться воздействию высокой температуры, например, в местах попадания прямых солнечных лучей, в местах выхода горячего воздуха от отопителя автомобиля, в местах, где очень грязно или пыльно, или там, где устройство будет подвергаться сильной вибрации.

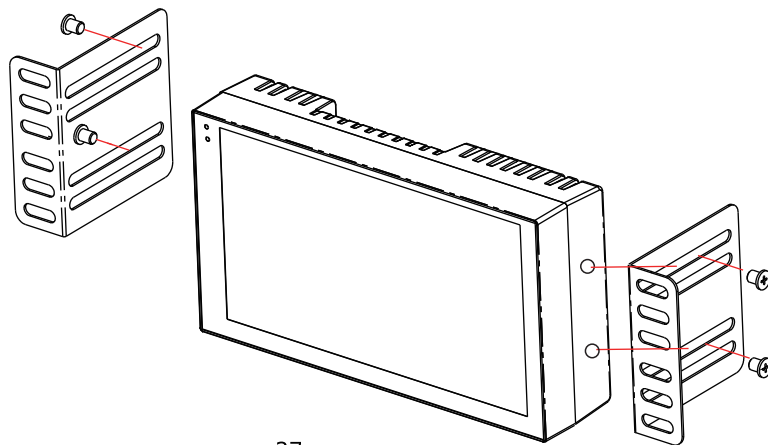

Установка устройства в приборную панель

- Подсоедините ISO-коннектор к соответствующему разъему на задней панели устройства в соответствии со схемой электрических подключений (см. далее). Выполните прочие подключения.
- Прикрепите крепежные скобы к боковым панелям устройства с помощью винтов.
- Вставьте устройство в слот до упора.
- С помощью 4 винтов прикрепите устройство спереди.
- При работе устройство может сильно нагреваться, поэтому кабели не должны касаться корпуса устройства. При плавлении оплетки кабелей возможно короткое замыкание.
- Извлечение устройства из приборной панели: Отключите питание устройства. Отключите клемму с отрицательного полюса аккумулятора автомобиля. Выверните четыре фронтальных винта. Извлеките устройство из слота и отсоедините все кабели.

Использование разъема ISO

1. Если в Вашем автомобиле есть разъем ISO, произведите подключение, как показано на рисунке.
2. Для подключений без разъемов ISO внимательно проверьте все провода перед подключением, неправильное подключение может привести к повреждениям изделия. Обрежьте разъем, подключите цветные головки разъема к шнуру питания батареи в соответствии с приведенной таблицей.

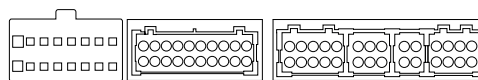
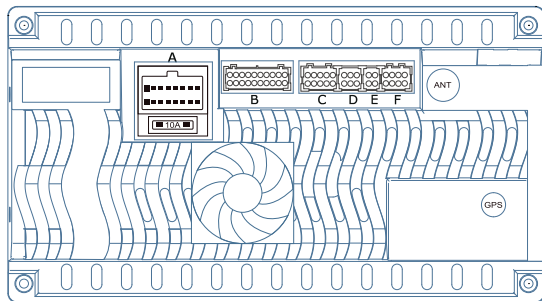
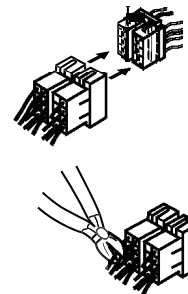

A B C D E F

A -- Питание D -- 6P USB
 B -- AV E -- 4P USB
 C -- Камера F -- CAN-шина

Схема подключения

Бирка	16 pin	Назначение	Цвет	ISO {AB}
BATT+		1 Кабель батареи	Жёлтый	A4
GND		2 Кабель заземляющий	Чёрный	A8
ILLUMI		3 Кабель управления лампой	Оранжевый	A6
ACC		4 Кабель зажигания	Красный	A7
KEY2		5 Кабель управления рулём 2	Коричневый/чёрный	NC
REVERSE		6 Кабель заднего хода	Розовый	NC
P.ANT		7 Автоматическая антенна	Синий	A5
KEY1		8 Кабель управления рулём 1	Оранжевый/чёрный	NC
RL-		9 Задний левый спикер -	Зелёный/чёрный	B8
FR+		10 Передний левый динамик -	Серый/чёрный	B4
RL+		11 Задний левый динамик +	Зелёный	B7
FR+		12 Передний правый динамик +	Серый	B3
RR+		13 Задний правый динамик +	Фиолетовый	B1
FL-		14 Передний левый динамик -	Белый/чёрный	B6
RR-		15 Задний правый динамик -	Фиолетовый/чёрный	B2
FL+		16 Передний левый динамик +	Белый	B5

Примечания:

- Вне зависимости от типа установленной акустической системы, в них должны использоваться динамики с сопротивлением 4 Ом, чтобы уменьшить искажения на высоких уровнях громкости.
- Не допускайте соприкосновения провода питания антенны и провода заземления.
- Провод автоматической антенны предназначен для питания антенны и дистанционного управления дополнительным усилителем.

Подключение парковочного провода

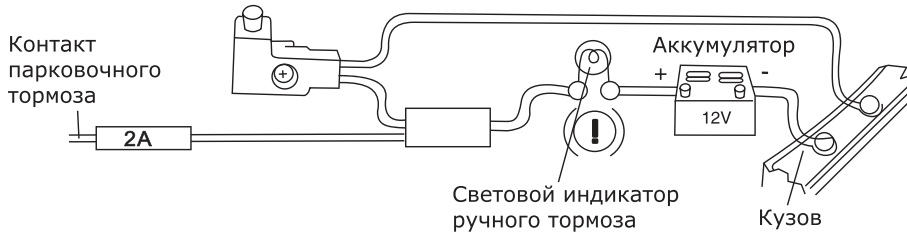

Если парковочный провод подсоединен к ручному тормозу, наличие видеобразия на дисплее будет зависеть от движения автомобиля, настроек системы и подключенных источников видео. При движении автомобиля вперед при воспроизведении видео на дисплее отобразится предупредительная надпись, картинка будет отсутствовать; это позволит водителю не отвлекаться от управления автомобилем.

Подключение провода фонаря заднего хода (для работы камеры заднего вида)

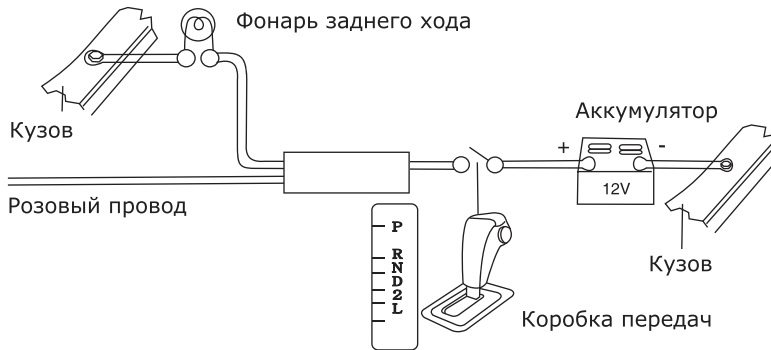

Если подключена камера заднего вида, при движении автомобиля задним ходом устройство автоматически переключится в режим камеры заднего вида. При окончании движения задним ходом устройство вернется в исходный режим.

Передняя панель

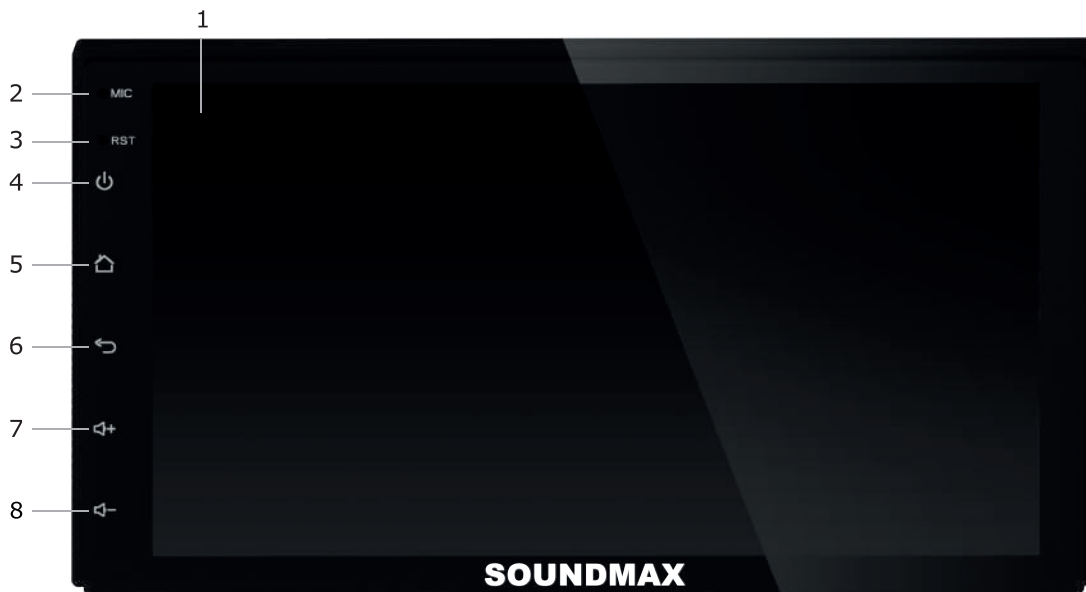

- | | |
|---|--|
| 1. Дисплей | 5. Кнопка возвращения на главный экран |
| 2. Микрофон | 6. Кнопка назад |
| 3. Кнопка (отверстие)
для перезапуска системы | 7. Кнопка увеличения громкости |
| 4. Долгое нажатие: выключить экран
Короткое нажатие: выключить звук/включить экран | 8. Кнопка уменьшения громкости |

Общие операции

Включение/выключение

Устройство будет включаться и выключаться автоматически вместе с автомобилем. Нажмите и удерживайте кнопку питания, чтобы погасить экран. Нажмите, чтобы включить обратно.

Перезагрузка устройства

После включения устройства в первый раз или после замены автомобильного аккумулятора необходимо произвести перезагрузку. Нажмите на кнопку RESET заострённым предметом (например, шариковой ручкой), чтобы перезагрузить устройство. Вы также можете использовать эту функцию для нормализации работы устройства при ошибках, но это повлечёт за собой сброс часов и установленных настроек.

Главное меню

После загрузки устройства откроется главное меню. Отсюда вы можете получить доступ к различным функциям и приложениям.

Сенсорный дисплей

Все кнопки на данном устройстве сенсорные: для выполнения элемента, коснитесь соответствующей иконки.

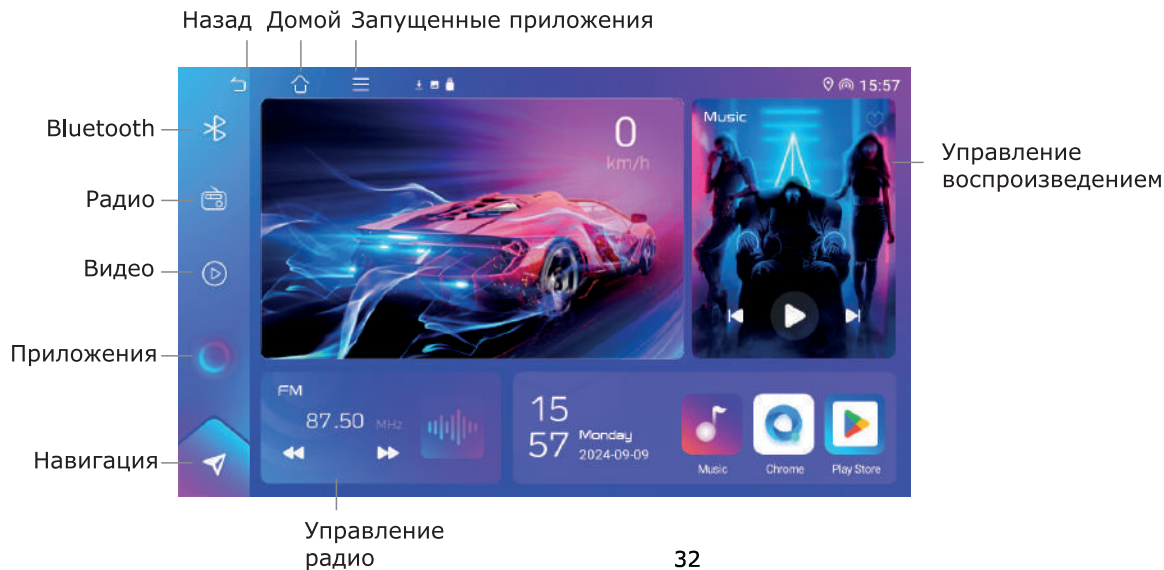

Операции с радио



AF (Alternative Frequencies): данная функция активирует поиск альтернативной (т.е. дублирующей) частоты при ухудшении сигнала от текущей.

ST: стерео-сигнал.

DX: прием дальних радиостанций.

PTY (Program Type): данная функция позволяет сортировать радиостанции по жанрам.



 : нажмите, чтобы добавить в избранные

 : нажмите, чтобы посмотреть избранные

 : нажмите для автоматического поиска; нажмите и удерживайте для просмотра найденных радиостанций

 : нажмите, чтобы настроить звучание

 : нажмите для выбора диапазона

  : нажмите для точечной настройки вверх или вниз по диапазону; нажмите и удерживайте для поиска вверх или вниз по диапазону. Также для перемещения по диапазону вы можете передвинуть указатель на полосе частот влево или вправо.

Для переключения радиостанций нажмите  /  , либо смахните влево/вправо.

Операции с USB

USB-порт





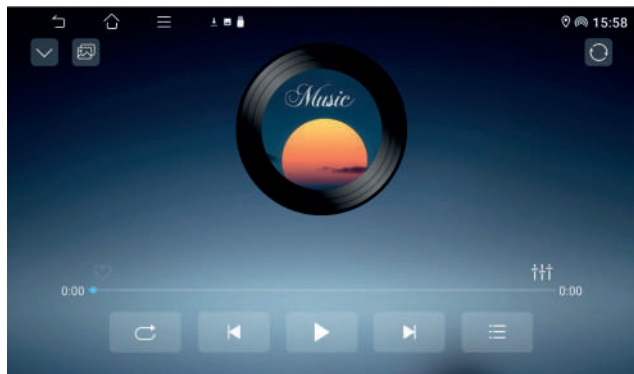

Вставьте USB-накопитель в USB-порт в виде провода. Для начала воспроизведения перейдите в приложение «Аудио» через меню приложений, либо через виджет в правом верхнем углу на главном экране. Нажмите  и выберите нужный трек или папку.

Информация по USB/microSD разъемам

USB: Поддержка формата USB 2.0. Емкость: до 128 Гб. Файловые системы: exFAT, FAT32, NTFS.

Примечание: устройство может не воспроизводить некоторые модели USB-накопителей и карт памяти. Используйте только лицензионные накопители известных брендов. Перед извлечением накопителя из слота устройства переключите устройство в другой режим работы.



-  Предыдущий трек
-  Следующий трек
-  Воспроизведение/пауза
-  Текст песни
-  Включить повтор одного трека, всех треков, воспроизвести в случайном порядке
-  Изменить фоновое изображение
-  Список треков

Подключение AV IN

Вы можете подключить к системе аудио- или видеоустройства, а так же камеру, используя подключаемые разъемы и приложение AUX:

- С помощью кабеля (в комплект не входит) соедините выходной разъем на устройстве-источнике сигнала к разъемам системы: видеосигнал к разъему VIDEO IN, а аудиосигнал - к разъемам AUX IN L и AUX IN R.
- Откройте приложение AUX в меню приложений. Коснитесь пустого экрана и удерживайте, пока не откроется меню настройки. Нажмите и удерживайте иконку с автомобилем, чтобы выбрать тип источника сигнала.

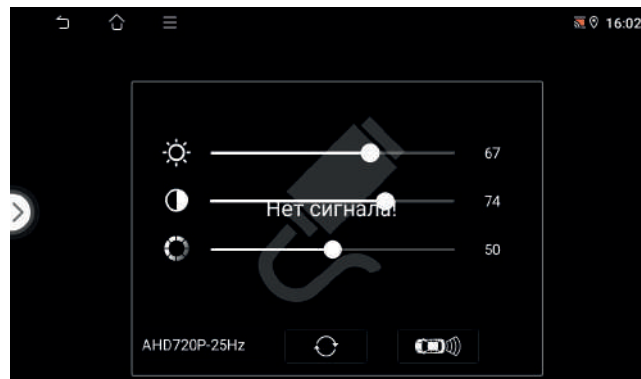





Операции с Bluetooth



Сопряжение

Нажмите значок ВТ в главном меню, чтобы перейти в меню Bluetooth. Здесь вы можете включить / отключить и настроить подключение Bluetooth. Подключите устройство к смартфону, имя устройства по умолчанию - SM-CCR3078. PIN-код по умолчанию - 0000.

Для управления устройством вы можете воспользоваться приложением, соответствующим операционной системе подключенного устройства. Использование приложений будет описано в дальнейшей инструкции.

Управление вызовами

-  Телефонная книга
-  Журнал вызовов
-  Сопряжения
-  Настройки подключений
-  Изменить фоновое изображение

Чтобы принудительно прервать соединение, выберите  и нажмите  рядом с соединением, которое вы хотите прервать.

Чтобы удалить соединение, нажмите  .

Предупреждение! Из-за разнообразия модулей Bluetooth, установленных в мобильных устройствах, и программного обеспечения, подключение автомобильной радиостанции ко всем мобильным устройствам и полная и правильная работа всех функций Bluetooth не гарантируются. Ваше мобильное устройство должно поддерживать Bluetooth A2DP для воспроизведения музыки.

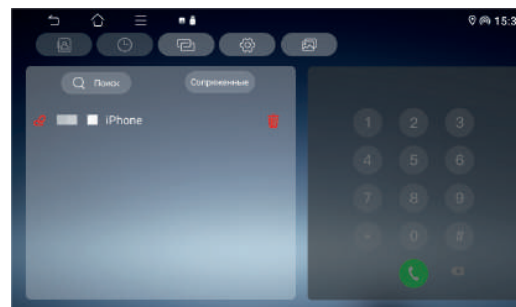
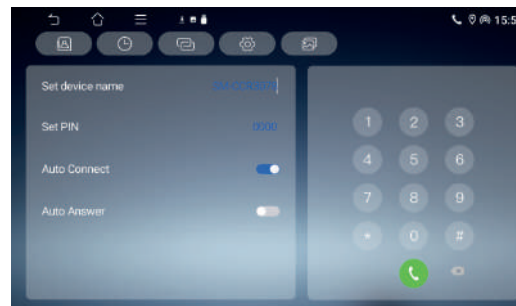

Bluetooth музыка

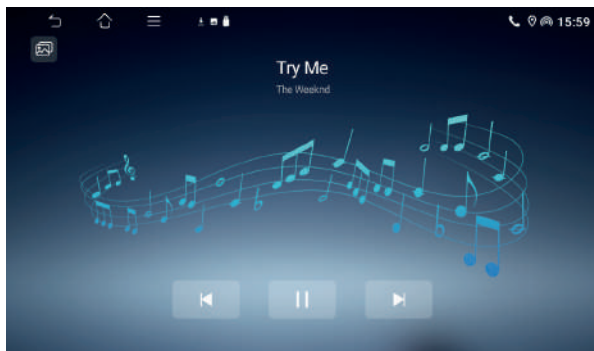

! Воспроизведение музыки через Bluetooth-музыку невозможно при активном приложении Zlink.

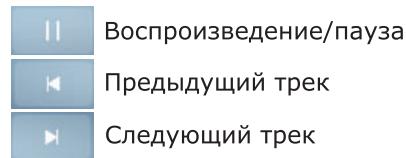

Мобильное приложение

Данная модель поддерживает управление функциями через Zlink с помощью мобильного приложения для Android/iOS.

Для перехода в режим проекции экрана откройте приложение Zlink и нажмите иконку  в нижнем правом углу. Нажмите еще раз для выхода из режима проекции.



Приложение Android Auto

Для использования Android Auto требуется, чтобы мобильный телефон поддерживал сервисы Google, а в магазине Google Play должно быть установлено следующее необходимое программное обеспечение:



После установки указанных приложений откройте приложение Android Auto и следуйте инструкциям по установке соответствующих служб и обновлений.

Чтобы подключиться к Zlink: 1. Откройте автомобильное программное обеспечение Zlink ---> 2. Подсоедините телефон на Android в автомобильный USB-порт 3. При успешном подключении откроется главный экран приложения Zlink.

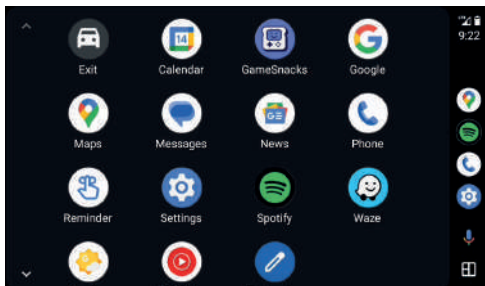

Теперь вы можете открывать различные приложения и настраивать параметры.

Приложение Carplay (iOS)

Проводное подключение Carplay: подключите iPhone к порту USB OTG автомобиля (поддерживается только порт OTG, другие порты USB не поддерживаются), в случае успешного подключения отобразится интерфейс Carplay. На телефон не нужно устанавливать какое программное обеспечение.

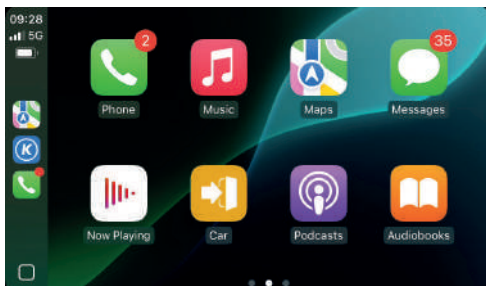

Домашний экран Carplay.

Беспроводное подключение Carplay: подключите свой iPhone к автомобилю через Bluetooth, ручное подключение к автомобильной точке доступа не требуется.



1. Включите Bluetooth на телефоне
2. Выберите сопряжение Bluetooth с автомобильной системой (имя устройства - SM-CCR3078). При необходимости, введите пароль 0000.
3. После первого успешного соединения Bluetooth на вашем телефоне появится окно с запросом на использование CarPlay. Нажмите «Использовать CarPlay».
4. После загрузки приложение CarPlay автоматически запустится на автомобильной системе и будет готово к работе.

Аналоговая обработка сигналов (ASP)

Чтобы перейти к данной настройке, откройте приложение EQ или нажмите  при воспроизведении музыки или радио.

В этом меню вы можете настроить аналоговую обработку сигналов (ASP) для аудио.

Усиление можно регулировать в соответствии с предпочтениями для высоких и низких частот. ASP поддерживает в общей сложности 10 эквалайзеров. Вы можете настроить диапазон частот самостоятельно или выбрать один из предустановленных режимов.

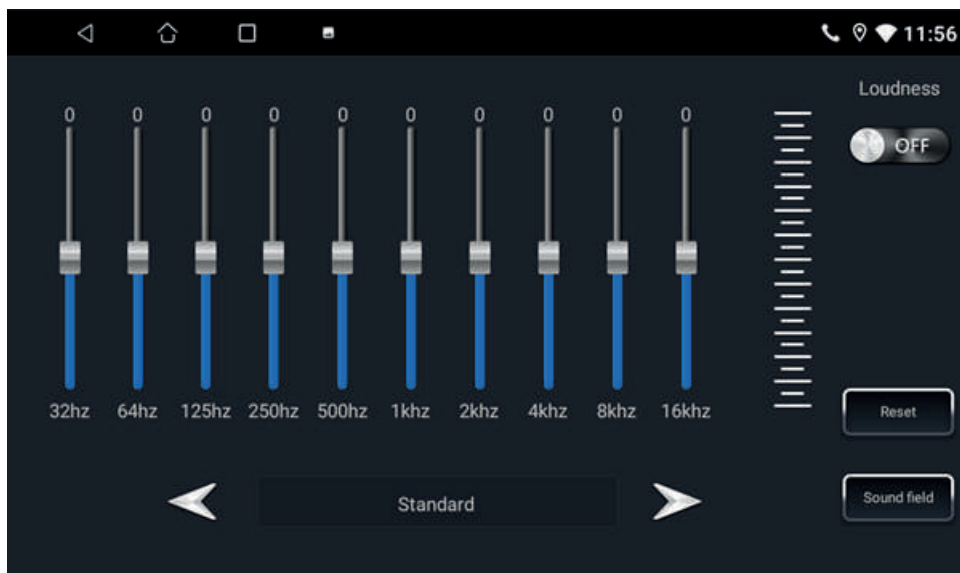

Настройки системы

Выберите «Настройки» в меню приложений, чтобы перейти к настройкам системы.

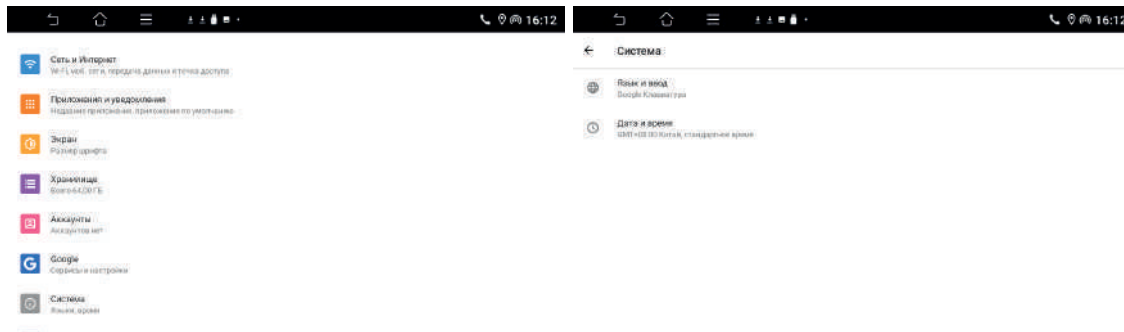

1. Сеть и Интернет

WiFi: Нажмите кнопку справа от WIFI, чтобы включить его. После включения WIFI, если вокруг устройства есть доступная сеть WIFI, ее можно найти в списке, нажать имя WLAN, к которой необходимо подключиться, и ввести пароль для подключения.

2. Приложения и уведомления: просмотр установленных приложений и их настройка.

3. Экран: настройки экрана.

4. Хранилище: проверка памяти устройства и используемой памяти.

5. Проверка разрешений для определения местоположения приложения и т. д.

6. Аккаунты: управление учетными записями пользователей.

7. Google: установка параметров, связанных с настройкой сервисов и предпочтений Google.

8. Система:

а. Язык и ввод

б. Дата и время: выбор GPS или сети для автоматического определения времени и даты. Позволяет настроить дату, время, часовой пояс и формат отображения времени.

Настройки автомобиля

Выберите «Система» в меню приложений, чтобы перейти к настройкам автомобиля. В данном меню доступны настройки, позволяющие отрегулировать громкость и параметры звука, яркость экрана и другие свойства.

Для перехода к расширенным настройкам войдите в инженерное меню. Пароль для входа: **2860**. Также вы можете сбросить настройки до заводских значений. Пароль для сброса: **1234**.

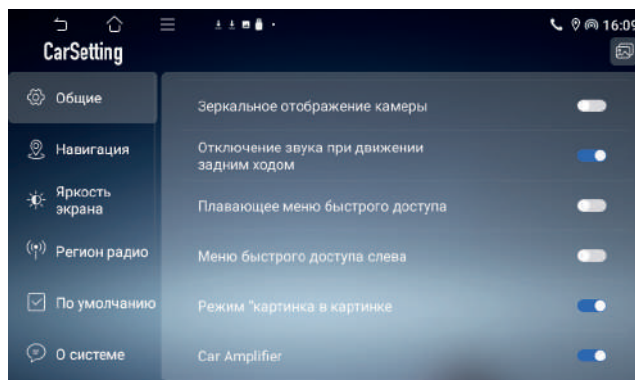
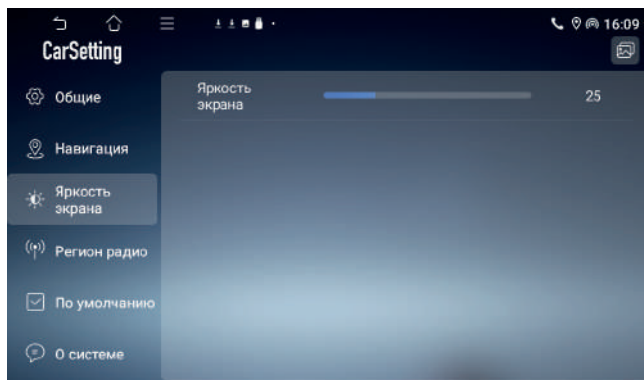

Руководство по устранению неисправностей

Ниже приводится таблица, в которой описаны простые проверки, способные помочь Вам устранить большую часть проблем, могущих возникнуть при использовании данного устройства. Если нижеуказанные меры не помогли, обратитесь в сервисный центр или к ближайшему автодилеру.

Неисправность	Причина	Решение
Нет питания	Зажигание машины не включено.	Если источник питания подключен надлежащим образом к выключателю машины, установите ключ зажигания в положение "ACC".
	Сгорел предохранитель.	Замените предохранитель.
Нет звука	Уровень громкости звука установлен на минимум.	Отрегулируйте громкость звука до необходимого уровня.
	Кабель не подключен надлежащим образом.	Проверьте подключение кабеля.
Плохое качество звучания	Угол установки устройства более 35 градусов.	Отрегулируйте угол установки, установив его менее 35 градусов.
Не работают кнопки	Встроенный микрокомпьютер не работает надлежащим образом.	Выполните перезапуск устройства с помощью кнопки RESET.
Сенсорная панель некорректно реагирует на касания	Сенсорная панель не откалибрована	Коснитесь сенсорного экрана пятью пальцами и удерживайте до появления символа «+». Нажмите на этот и последующие «+».
Радиоприемник не работает	Кабель антенны не подключен к устройству.	Подключите к устройству кабель антенны.
Плохое качество радиосигнала	Недостаточная длина антенны	Убедитесь, что антенна полностью выдвинута
	Антенна неисправна	Замените антенну
	Слабый сигнал вещания	Дождитесь, пока попадете в зону лучшего приема сигнала
	Антенна плохо заземлена	Убедитесь, что антенна правильно заземлена в месте ее установки

Технические характеристики

Общие

Максимальный потребляемый ток	7.5 А
Источник питания	12 В постоянного тока
Максимальная выходная мощность	4 x 50 Вт
Размеры устройства	180 x 105 x 50 mm
Вес нетто	0,615 kg
Угол установки	от 0 до +/- 300
Диапазон рабочих температур	-20 ⁰ С - +60 ⁰ С

Дисплей

Дисплей	7-дюймовый IPS-дисплей
Разрешение	1024 x 600
Формат	16:9, 4:3
Контрастность	500:1
Яркость	300 кд/м ²
Угол обзора	120 ⁰

Система

Версия Android:	10
ЦПУ:	A133, ARM Cortex A53 1.8 ГГц
ОЗУ	4 Гб
ПЗУ:	64 Гб
Bluetooth:	5.4

FM радио

Частотный диапазон	87,5 М Гц – 108 МГц
Память цифрового тюнера	18 станций

Плеер

Поддержка носителей
Поддержка аудиоформатов
Поддержка видеоформатов
Поддержка видеокодеков

USB 2.0 (до 128 Гб)
MP3, WAV, APE, ACC, OGG, M4A, FLAC
MP4, AVI, MKV, TS, VOB
H264, AVC, DIVX, XVID, MPEG1, MPEG2

Прочее

Эквалайзер

10 полос

GPS

+

USB DVR

+

Поддержка камеры

HD 720P и 1080P AHD фронтальная и тыловая

Технические характеристики могут быть изменены заводом-изготовителем без предварительного уведомления. Указанные геометрические размеры имеют приблизительные значения.

Изготовитель: ТЕХНО ЭЛЕКТРИК ЛИМИТЕД»

**801 Лук Ю Билдинг, 24–26 Стэнли Стрит,
Сентрал, Китай**

Сделано в Китае

СЕРТИФИКАТ СООТВЕТСТВИЯ:

RU С-CN.ПФ02.В.04773/21

Срок действия с 27.07.2021 по 26.07.2026 включительно

Уполномоченный представитель изготовителя:

ООО «ТрейдХоум», Россия, 117105, г. Москва, Варшавское шоссе, д. 39, комн. 1 (603), эт. 5, пом. VIII, тел. +7(985) 140-04-84, email: support@trdhm.ru

Импортер:

ООО «ТрейдХоум», Россия, 117105, г. Москва, Варшавское шоссе, д. 39, комн. 1 (603), эт. 5, пом. VIII, тел. +7(985) 140-04-84, email: support@trdhm.ru

Месяц и год изготовления нанесены на стикере баркода на упаковке и на гарантийном талоне в формате ММ.ГГ, где ММ – месяц изготовления, а ГГ – последние две цифры года изготовления.

SM-CCR3078_Hot-TH1049_IM_03



Список актуальных авторизованных сервисных центров вы сможете найти по данному QR-коду

SOUNDMAX

УСЛОВИЯ ГАРАНТИИ:

1. Гарантийный срок 12 (двенадцать) месяцев со дня передачи изделия Потребителю.
2. Гарантийный ремонт производится в Авторизованных Сервисных Центрах.
3. Условия гарантии не предусматривают периодическое техническое обслуживание, установку и настройку изделия на дому у владельца.
4. Потребитель имеет право предъявить изготовителю требования, предусмотренные законом РФ «О защите прав потребителей» в течение гарантийного срока.
5. Потребитель обязан соблюдать правила безопасной эксплуатации и хранения изделия.
6. Гарантия не сохраняется в случае: нарушений правил эксплуатации, механических повреждений, нарушений гарантийной пломбы, неправильного подключения изделия, попадания посторонних предметов внутрь.
7. Гарантийные обязательства производителя не распространяются на:
 - сменные элементы питания (батарейки, аккумуляторы), дополнительные аксессуары, входящие в комплект поставки и подверженные естественному износу в процессе эксплуатации;
 - нарушения в работе изделия, вызванные сторонними приложениями (мелодии, графические, видео и другие файлы, Java и подобные им программы);
 - повреждения (недостатки), вызванные воздействием компьютерных вирусов и аналогичных им программ, установкой, сменой или удалением паролей (кодов) изделия, модификацией и/или переустановкой предустановленного ПО изделия.- Условия эксплуатации изделия не для бытовых нужд и/или круглосуточного использования.

Изготовитель: ТЕХНО ЭЛЕКТРИК ЛИМИТЕД

Юридический адрес: 801 Лук Ю Билдинг, 24-26 Стэнли Стрит, Сентрал, Китай

Сделано в Китае

Адреса авторизованных сервисных центров приведены в разделе "Адреса сервисных центров", на сайте www.soundmax.ru и на QR-коде (верхний левый угол).

ГАРАНТИЙНЫЙ ТАЛОН

Срок гарантии – 12 месяцев

SOUNDMAX

Дата производства
Серийный номер

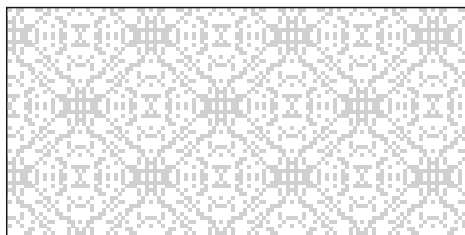

Модель



Дата продажи



Подпись продавца



Печать
продавца

С условиями гарантийного обслуживания согласен, претензий по комплектности, внешнему виду и работоспособности не имею.

Подпись покупателя

Сведения о ремонте

№	Дата приема	Дата выдачи	Отметка СЦ	Подпись заказчика
1				
2				
3				