

# Руководство по эксплуатации

---

Электрическая плита  
EC50-M01D

**DEXP**

## СОДЕРЖАНИЕ

<b>НАЗНАЧЕНИЕ УСТРОЙСТВА .....</b>	<b>3</b>
<b>МЕРЫ ПРЕДОСТОРОЖНОСТИ.....</b>	<b>3</b>
<b>СХЕМА УСТРОЙСТВА .....</b>	<b>6</b>
Варочная панель.....	6
Панель управления.....	6
<b>УСТАНОВКА .....</b>	<b>7</b>
Требования к месту установки.....	7
Выравнивание устройства на полу.....	8
Монтаж страховочной цепи и крюка .....	8
Аксессуары .....	8
Подключение к электросети и электробезопасность .....	9
<b>ИНСТРУКЦИЯ ПО ЭКСПЛУАТАЦИИ .....</b>	<b>10</b>
Перед первым использованием.....	10
Использование конфорок .....	10
Использование духовки .....	11
<b>ЧИСТКА И ОБСЛУЖИВАНИЕ .....</b>	<b>15</b>
Уход за устройством .....	15
Снятие дверцы духовки .....	15
<b>ТЕХНИЧЕСКИЕ ХАРАКТЕРИСТИКИ.....</b>	<b>16</b>
<b>ВОЗМОЖНЫЕ ПРОБЛЕМЫ И ИХ РЕШЕНИЕ.....</b>	<b>16</b>
<b>ИНФОРМАЦИЯ ОБ ЭНЕРГОЭФФЕКТИВНОСТИ .....</b>	<b>17</b>
<b>ПРАВИЛА И УСЛОВИЯ МОНТАЖА, ХРАНЕНИЯ, ПЕРЕВОЗКИ (ТРАНСПОРТИРОВКИ), РЕАЛИЗАЦИИ И УТИЛИЗАЦИИ.....</b>	<b>18</b>
<b>ДОПОЛНИТЕЛЬНАЯ ИНФОРМАЦИЯ.....</b>	<b>19</b>

# Уважаемый покупатель!

Благодарим Вас за выбор нашей продукции.

Мы рады предложить Вам изделия и устройства, разработанные и изготовленные в соответствии с высокими требованиями к качеству, функциональности и дизайну. Перед началом эксплуатации внимательно прочитайте данное руководство, в котором содержится важная информация, касающаяся Вашей безопасности, а также рекомендации по правильному использованию продукта и уходу за ним. Позаботьтесь о сохранности настоящего руководства и используйте его в качестве справочного материала при дальнейшей эксплуатации изделия.

## НАЗНАЧЕНИЕ УСТРОЙСТВА

Электрическая плита предназначена для приготовления, а также разогрева готовых продуктов питания и блюд.

## МЕРЫ ПРЕДОСТОРОЖНОСТИ

- Не погружайте устройство или провод электропитания в воду или другие жидкости. Не прикасайтесь к устройству влажными руками и не используйте его в комнатах с высокой влажностью.
- Не прикасайтесь к устройству, не надев сухую обувь.
- Храните устройство только в сухом помещении.
- Не используйте устройство, если оно повреждено, а также если поврежден шнур питания или вилка. Немедленно отключите устройство от сети и обратитесь в авторизованный сервисный центр.
- Никогда не тяните устройство за шнур питания. Обращайтесь со шнуром бережно. Убедитесь, что шнур не зажимается дверьми или не задевает острых краев или углов. Держите его подальше от горячих поверхностей.
- Перед подключением устройства к источнику питания убедитесь, что напряжение Вашей домашней электросети соответствует его техническим характеристикам. Подключайте устройство только к заземленной розетке.
- Устройство должно быть выключено при подключении к электрической сети или отсоединении от нее. При отсоединении устройства от электрической розетки всегда тяните за вилку, а не за кабель.
- Устройство не предназначено для использования вне помещений.
- Не размещайте вблизи от устройства легковоспламеняющиеся материалы и жидкости.
- Установку устройства производите только в соответствии с порядком, описанным в настоящем руководстве.
- Установка и заземление устройства должны производиться только квалифицированными специалистами. Неправильная установка и/или заземление могут вызвать угрозу жизни и здоровью пользователя.
- Данное устройство отвечает всем стандартам электромагнитной безопасности. Тем не менее, если Вы пользуетесь кардиостимулятором или другими электрическими имплантатами (инсулиновой помпой и др.), дополнительно проконсультируйтесь с Вашим лечащим врачом.

- Некоторые части поверхности устройства становятся очень горячими во время работы. Убедитесь, что в процессе использования устройства Ваша одежда, волосы и открытые части тела не касаются горячих поверхностей.
- Устройство не предназначено для использования детьми и лицами с ограниченными физическими, сенсорными или умственными способностями, кроме случаев, когда над ними осуществляется контроль другими лицами, ответственными за их безопасность.
- Не позволяйте детям играть с устройством.
- Не оставляйте включенное устройство без присмотра. Чрезмерный нагрев приготавливаемой пищи может привести к задымлению и/или воспламенению. В случае воспламенения никогда не используйте воду для тушения. Отключите электричество и накройте огонь плотной тканью.
- Не кладите намагниченные предметы (банковские карты, карты памяти) или электронные устройства (ноутбуки, смартфоны, планшеты, и так далее) рядом с устройством, так как они могут подвергнуться чрезмерному электромагнитному воздействию.
- Не используйте устройство для обогрева помещения.
- Всегда выключайте устройство после окончания готовки.
- Никогда не пытайтесь самостоятельно ремонтировать, настраивать или заменять части устройства. Отнесите устройство в авторизованный сервисный центр для ремонта.
- Не используйте электрические приборы (пароочистители и т.д.) для очистки устройства.
- Не используйте металлические щетки и/или абразивные чистящие средства для чистки устройства.
- Это устройство не предназначено для управления посредством внешнего таймера или отдельной системы дистанционного управления.
- Не кладите и не роняйте тяжелые предметы на поверхность устройства.
- Не используйте устройство как рабочую поверхность или как поверхность для хранения.
- Не передвигайте посуду по варочной поверхности — это может ее поцарапать, что приведет к снижению рабочих качеств устройства.
- Не рекомендуется готовить в духовке блюда, в которых используются напитки с высоким содержанием спирта. Пары спирта в рабочей камере могут вспыхнуть. Добавляйте в блюда только небольшое количество напитков с высоким содержанием спирта и открывайте дверцу с осторожностью.
- При использовании пергаментной бумаги закрепляйте ее в посуде перед установкой посуды в духовку. Из-за струи воздуха, проникающей внутрь устройства при открывании дверцы, пергаментная бумага может подняться, коснуться нагревательного элемента и вспыхнуть. Используйте пергаментную бумагу нужного размера. Она не должна выступать за края посуды.
- Запрещается наливать воду в горячую рабочую камеру — это может привести к образованию горячего пара. В результате изменения температуры возможно повреждение покрытия рабочей камеры.
- Для извлечения из духовки горячих принадлежностей или посуды используйте прихватки.

- При выпекании сочных фруктовых пирогов не заполняйте противень целиком. Сок от фруктов будет стекать с противня и оставлять пятна, которые будет практически невозможно удалить. Используйте по возможности более глубокий универсальный противень.
- Не оставляйте устройство остывать с открытой дверцей. Даже если дверца будет просто приоткрыта, со временем это может привести к повреждению фасадов прилегающей к устройству мебели. Кроме того, не рекомендуется часто открывать дверцу во время работы устройства.
- Не садитесь и не становитесь на открытую дверцу духового шкафа. Не ставьте посуду или другие предметы на дверцу духового шкафа.
- Не передвигайте устройство за ручку дверцы. Ручка дверцы не рассчитана на его вес и может сломаться.
- Данное устройство предназначено для использования в домашних или подобных им условиях, например, в кухонных зонах для персонала в магазинах, офисах и других рабочих помещениях, в фермерских домах, в гостиницах, отелях, хостелах и прочих жилых помещениях. Устройство не предназначено для использования в коммерческих целях.

## СХЕМА УСТРОЙСТВА

### ВАРОЧНАЯ ПАНЕЛЬ

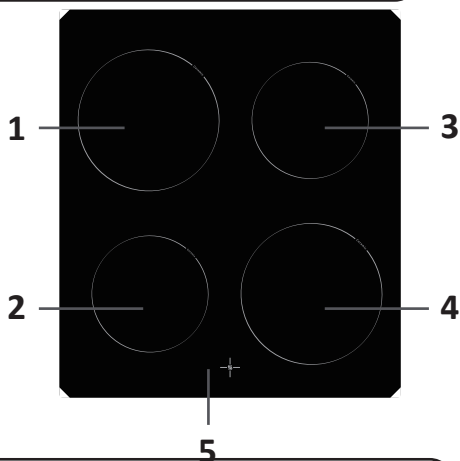

1. Конфорка 1.  
Макс. мощность — 1800 Вт.
2. Конфорка 2.  
Макс. мощность — 1200 Вт.
3. Конфорка 3.  
Макс. мощность — 1200 Вт.
4. Конфорка 4.  
Макс. мощность — 1800 Вт.
5. Стеклопанель.

### ПАНЕЛЬ УПРАВЛЕНИЯ

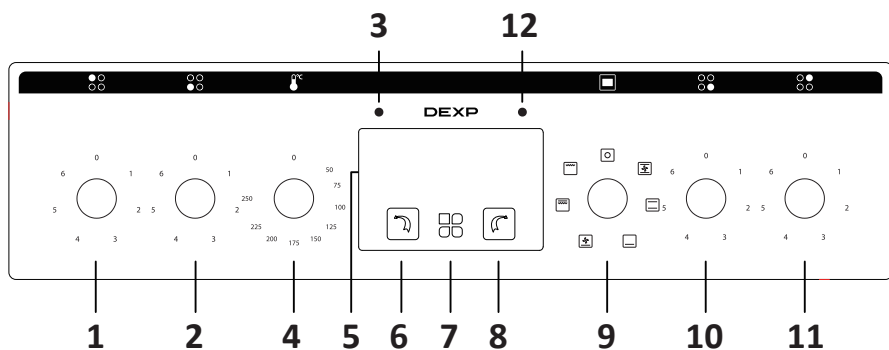

1. Регулятор мощности первой конфорки.
2. Регулятор мощности второй конфорки.
3. Индикатор включения духовки.
4. Регулятор температуры духовки.
5. Дисплей.
6. Кнопка «Меньше».
7. Кнопка установки часов/таймера.
8. Кнопка «Больше».
9. Регулятор выбора функций духовки.
10. Регулятор мощности третьей конфорки.
11. Регулятор мощности четвертой конфорки.
12. Индикатор включения конфорок.

Перед началом установки удалите все упаковочные материалы как внутри, так и снаружи устройства. Внимательно осмотрите электрическую плиту и убедитесь в отсутствии на ней повреждений. Ни в коем случае не используйте устройство с видимыми повреждениями — обратитесь по месту покупки или в авторизованный сервисный центр.

## ТРЕБОВАНИЯ К МЕСТУ УСТАНОВКИ

Электрическая плита предназначена для установки в хорошо вентилируемых сухих помещениях, таких как кухня, столовая или гостиная. Запрещается устанавливать плиту в душевой или в ванне.

Для обеспечения Вашей безопасности соблюдайте следующие меры предосторожности:

- Электрическую плиту можно установить отдельно или между частями кухонного гарнитура. В случае, если плита касается стен или боковых стенок соседних шкафов, они должны выдерживать повышение температуры на 50°C выше комнатной. Пространство с обеих сторон от плиты должно быть достаточным для того, чтобы можно было извлечь ее для обслуживания.
- Устанавливайте плиту только рядом с мебелью, высота которой не превышает ее высоты. Кухонные шкафы, высота которых превышает высоту верхней части плиты, должны располагаться на расстоянии не менее 20 см от ее края.
- Не устанавливайте плиту вблизи дверного проема.
- Кухонная вытяжка должна быть установлена в соответствии с требованиями, прописанными в приложенном к ней руководстве, но в любом случае на высоте не менее 65 см от верхнего края плиты.
- Если настенные шкафы устанавливаются по бокам от вытяжки, расстояние от их нижнего края до верхнего края мебели не должно быть меньше 42 см. Если настенный шкаф устанавливается прямо над плитой, расстояние до ее поверхности не должно быть меньше 70 см.
- Стена, соприкасающаяся с задней стенкой плиты, должна быть выполнена из огнеупорного материала.

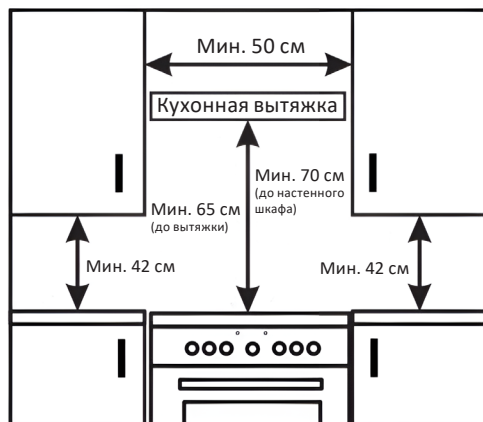

## ВЫРАВНИВАНИЕ УСТРОЙСТВА НА ПОЛУ

В комплекте с устройством поставляются 4 регулируемые ножки — достаньте их и вкрутите в основание электрической плиты. С их помощью можно выровнять устройство в случае, если оно стоит на неровной поверхности, а также отрегулировать его высоту.

Произведите регулировку ножек, предварительно наклонив плиту набок. Затем установите ее в вертикальное положение и убедитесь, что она выровнена с помощью уровня. Выравнивание необходимо сделать перед подключением и использованием устройства.

## МОНТАЖ СТРАХОВОЧНОЙ ЦЕПИ И КРЮКА

Чтобы предотвратить заваливание плиты вперед, к ее задней стенке должны быть прикреплены два отрезка страховочной цепи. В стену нужно вмонтировать крюки, к которым будет крепиться страховочная цепь.

Вмонтируйте крюки в стену с двух сторон позади плиты. Убедитесь, что оба конца цепей надежно зафиксированы. Всегда прикрепляйте цепи к крюкам перед использованием или обслуживанием, если плита установлена рядом со стеной.

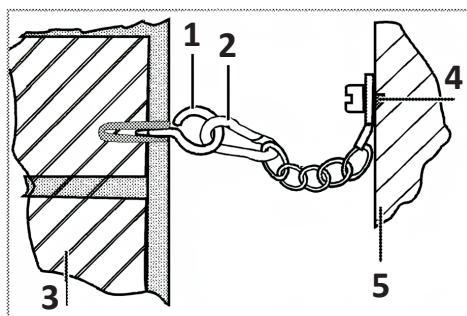

1. Крюк.
2. Страховочная цепь.
3. Стена.
4. Крепление цепи.
5. Задняя поверхность плиты.

## АКСЕССУАРЫ

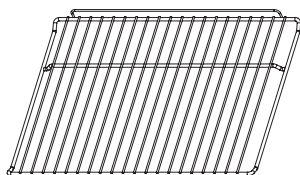

### Решетка

Для установки посуды, форм для пирогов, а также приготовления жаркого, размораживания и жарки на гриле.

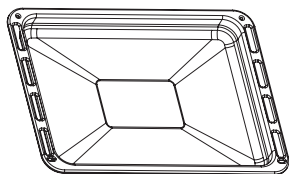

### Универсальный противень

Для приготовления сочных пирогов, печенья, большого жаркого и размораживания продуктов.

Противень также можно использовать при жарке на решетке. Подставьте его под решетку, чтобы в него стекал весь жир.

## ПОДКЛЮЧЕНИЕ К ЭЛЕКТРОСЕТИ И ЭЛЕКТРОБЕЗОПАСНОСТЬ

### ВНИМАНИЕ!

- Подключение устройства к электрической сети должно осуществляться только квалифицированным специалистом в соответствии с инструкциями, изложенными в данном руководстве, и действующими местными нормативами.
- Заземляющий провод должен быть проложен таким образом, чтобы он отсоединялся последним в случае отказа предохранительного устройства сети.
- Шнур питания не должен проходить вблизи нагреваемых частей прибора, подвергаться изгибу или сжатию. В противном случае шнур может быть поврежден, что приведет к короткому замыканию.

Кабель имеет три жилы:

- Заземление — желто-зеленая жила (PE)  $\oplus$ .
- Ноль — синяя жила (N1/N2).
- Фаза (питание) — серая жила (L1) / черная жила (L2) / коричневая жила (L3).

Фаза	Минимальное сечение кабеля
380–415 В 3N ~ 50 Гц	5 × 1,5 мм <sup>2</sup>
220–240 В ~ 50 Гц	

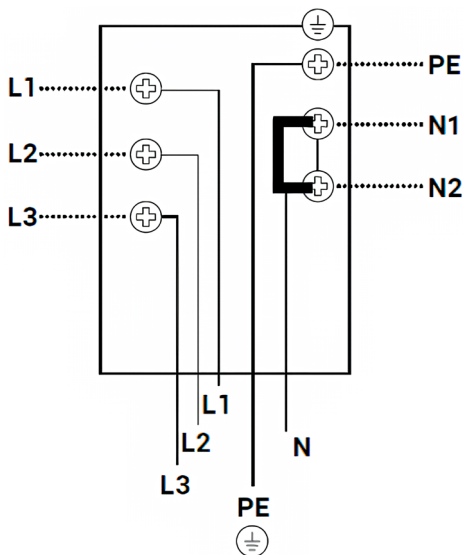

**Примечание:** при подключении к электросети 220–240 В, 50 Гц жилы L1, L2 и L3 должны быть подключены вместе к клемме L.

## ИНСТРУКЦИЯ ПО ЭКСПЛУАТАЦИИ

### ПЕРЕД ПЕРВЫМ ИСПОЛЬЗОВАНИЕМ

1. Удалите с устройства наклейки, упаковочные материалы и детали для транспортировки.
2. Тщательно очистите устройство внутри и снаружи, а также все аксессуары, с помощью мыльного раствора и мягкой ткани.
3. При включении устройства в первый раз от него могут исходить неприятный запах и легкий дым. Это нормальное явление. Перед первым использованием рекомендуется оставить пустой духовой шкаф включенным на температуре 250 °C приблизительно на 30 минут, после чего запах исчезнет.
4. Обеспечьте достаточную вентиляцию помещения при первом использовании устройства.
5. По окончании нагрева выключите устройство и дайте ему остыть.

### ИСПОЛЬЗОВАНИЕ КОНФОРОК

#### Выбор посуды

- Не используйте посуду со скругленным дном.



- Убедитесь, что дно используемой посуды гладкое, подходит под размер выбранной конфорки и равномерно прилегает к варочной поверхности. Всегда располагайте посуду по центру конфорки.

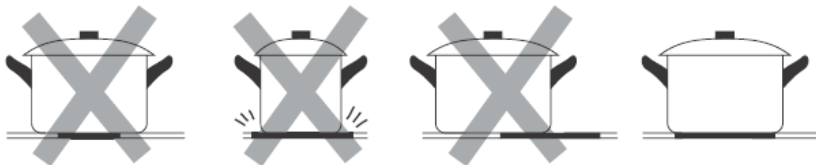

- Аккуратно размещайте посуду на поверхности устройства, не передвигайте посуду по варочной поверхности во избежание появления царапин.

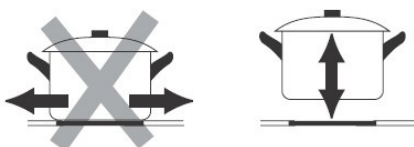

## Процесс приготовления

- Поместите продукты в подходящую посуду и установите ее по центру нужной конфорки. Обязательно убедитесь, что дно посуды и варочная поверхность чистые и сухие.
- Конфорки имеют различные уровни мощности нагрева (см. «Схема устройства»). Мощность нагрева можно увеличивать постепенно, поворачивая соответствующий регулятор по часовой стрелке. Ниже для справки приведена таблица.

Мощность нагрева	Подходит для:
1–2	<ul style="list-style-type: none"><li>• медленного разогрева небольшого количества пищи;</li><li>• плавления шоколада, масла и продуктов, которые быстро подгорают;</li><li>• медленного закипания;</li><li>• медленного нагрева;</li></ul>
2–3	<ul style="list-style-type: none"><li>• разогрева;</li><li>• быстрого закипания;</li><li>• приготовления риса;</li></ul>
3–4	<ul style="list-style-type: none"><li>• приготовления блинов;</li></ul>
4–5	<ul style="list-style-type: none"><li>• пассерования;</li><li>• приготовления пасты;</li></ul>
5–6	<ul style="list-style-type: none"><li>• жарки;</li><li>• обжаривания;</li><li>• закипания супов;</li><li>• кипячения воды.</li></ul>

- По окончании приготовления выключите конфорку, повернув регулятор в положение «0».

### ВНИМАНИЕ!

Если индикатор конфорки горит, это значит, что соответствующая конфорка все еще слишком горячая и к ней нельзя прикасаться руками. Индикатор потухнет только тогда, когда она остынет до безопасной температуры.

## ИСПОЛЬЗОВАНИЕ ДУХОВКИ

### Рекомендации по использованию духовки







- Рекомендуется разогреть духовку перед тем, как помещать в нее продукты.
- Время приготовления не может быть сокращено путем повышения температуры. В таком случае блюдо может оказаться хорошо прожаренным снаружи, но плохо — внутри.
- Если продукты готовятся на многослойной решетке, рекомендуется использовать режим «нагрев сверху/снизу + конвекция», чтобы обеспечить равномерное распределение жара по всем уровням.

- Рекомендуется помещать посуду в центр решетки или противня.
- Чтобы предотвратить образование чрезмерного количества конденсата на внутреннем стекле, горячие блюда не следует оставлять в духовке на длительное время после окончания приготовления.
- Время приготовления продуктов может варьироваться в зависимости от их толщины, качества и личных предпочтений пользователя.
- При приготовлении мясных продуктов рекомендуется использовать специальный термометр для мяса (не входит в комплект). Для придания блюду большей нежности его можно завернуть в алюминиевую фольгу.
- При выпекании пирога его готовность можно проверить, вставив в тесто зубочистку примерно за 10 минут до окончания приготовления. Если на зубочистке нет следов теста, это значит, что пирог пропекся хорошо.

## Советы по экономии энергии



- Дверца духовки должна быть закрыта в течение всего процесса приготовления.
- Пожалуйста, не открывайте дверцу духовки слишком часто во время приготовления пищи, так как это приводит к потере тепла.
- Отключайте устройство от электрической сети, когда оно не используется.

## Описание режимов духовки

Символ	Описание
	<b>Нагрев сверху/снизу + конвекция.</b> Одновременная работа конвекции и двух нагревательных элементов обеспечивает большее проникновение тепла и позволяет сэкономить 30–40% энергии. Блюда слегка поджариваются снаружи и остаются сочными внутри. Подходит для приготовления больших кусков мяса или рыбы.
	<b>Нагрев сверху/снизу.</b> Стандартный режим, подходит для приготовления повседневных блюд небольших размеров.
	<b>Нагрев снизу.</b> Скрытый нагревательный элемент в нижней части духового шкафа обеспечивает более концентрированное тепло без образования поджаристой корочки. Режим подходит для медленного приготовления таких блюд, как хрустящие запеканки, тушеные блюда, выпечка и пицца.
	<b>Нагрев снизу + конвекция.</b> Нагревательный элемент в нижней части духовки обеспечивает нагрев, а благодаря конвекции горячий воздух равномерно распределяется по камере.
	<b>Гриль.</b> Для приготовления на гриле небольшого количества стейков или сосисок. Основной нагрев идет на центральную часть под нагревательным элементом.
	<b>Двойной гриль.</b> Для тепловой обработки плоских продуктов: стейки, сосиски, тосты и т.д. Нагревается все пространство под нагревательным элементом.









## Установка часов

Перед началом использования электрической печи необходимо установить текущее время.

1. После подключения устройства к сети на дисплее отобразится «12:00», иконка часов начнет мигать.
2. Используйте кнопки  и , чтобы настроить время. Через 5 секунд часы будут установлены, иконка часов погаснет.









## Звуковое оповещение

Вы можете установить звуковое оповещение на заданный период времени в промежутке от 1 минуты до 23 часов 59 минут.

1. Нажимайте на кнопку , пока на дисплее не начнет мигать иконка .
2. Используйте кнопки  и , чтобы установить нужный период времени. Через 5 секунд иконка  перестанет мигать и функция оповещения активируется.
3. Когда установленный период времени подойдет к концу, иконка  снова начнет мигать, раздастся звуковой сигнал. Нажмите на любую из кнопок ,  или  — звуковой сигнал прекратится, иконка  погаснет. В случае, если не будет произведено никаких действий, звуковой сигнал отключится автоматически через 2 минуты.

## Таймер длительности





Используется для приготовления пищи в течение выбранного периода времени. По истечении заданного времени, печь автоматически выключится. Диапазон настройки времени от 1 до 10 часов.





1. Нажимайте на кнопку , пока на дисплее не начнет мигать иконка .
2. Используйте кнопки  и , чтобы выбрать длительность готовки. Когда иконка  перестанет мигать, это означает, что время установлено.
3. Выберите нужный режим и температуру.
4. Когда заданный период времени подойдет к концу, духовка автоматически выключится. Иконка  снова начнет мигать, прозвучит звуковой сигнал.
5. Нажмите на любую из кнопок ,  или  — звуковой сигнал прекратится, иконка таймера погаснет. В случае, если не будет произведено никаких действий, звуковой сигнал отключится автоматически через 2 минуты. На дисплее вновь отобразится текущее время.

## Таймер выключения

Вы также можете установить конкретное время, когда устройство должно прекратить свою работу.















Доступный диапазон: время окончания  $\leq$  текущее время + 10 часов, при этом максимальное время окончания не должно превышать 24 часов.

1. Нажимайте на кнопку , пока на дисплее не начнет мигать иконка .
2. Используйте кнопки  и , чтобы выбрать время окончания готовки. Когда иконка  перестанет мигать, это означает, что время установлено.
3. Выберите нужный режим и температуру.

4. Когда наступит указанное время, духовка автоматически выключится. Иконка  снова начнет мигать, прозвучит звуковой сигнал.
5. Нажмите на любую из кнопок ,  или  — звуковой сигнал прекратится, иконка таймера погаснет. В случае, если не будет произведено никаких действий, звуковой сигнал отключится автоматически через 2 минуты. На дисплее вновь отобразится текущее время.

## Отложенный старт

Вы можете поставить блюдо заранее в духовку, выбрать длительность приготовления и время, к которому оно должно быть готово. Духовка включится в нужный момент и закончит приготовление к указанному времени.

1. Нажимайте на кнопку , пока на дисплее не начнет мигать иконка .
2. Используйте кнопки  и , чтобы выбрать длительность готовки. Когда иконка  перестанет мигать, это означает, что длительность установлена.
3. Нажимайте на кнопку , пока на дисплее не начнет мигать иконка .
4. Используйте кнопки  и , чтобы выбрать время окончания готовки. Когда иконка  перестанет мигать, это означает, что время установлено.
5. Выберите нужный режим и температуру.
6. Устройство начнет работать согласно выставленному времени. Когда наступит время окончания готовки, духовка автоматически выключится, прозвучит звуковой сигнал, а иконки  и  будут мигать одновременно.
7. Нажмите на любую из кнопок ,  или  — звуковой сигнал прекратится, иконка таймера погаснет. В случае, если не будет произведено никаких действий, звуковой сигнал отключится автоматически через 2 минуты. На дисплее вновь отобразится текущее время.

### Пример:



Время приготовления — 1 ч. 30 мин.

Время завершения приготовления — 08:00.

После установки отложенного старта, начнется обратный отсчет времени (6 ч. 30 мин. до включения). В «6:30» духовка начнет работу и выключится в 08:00.

## Блокировка панели управления

Данное устройство оснащено режимом блокировки панели управления с целью предотвращения его случайного включения или изменения настроек, например, детьми. Когда этот режим активен, все кнопки заблокированы.

Для активации режима одновременно нажмите кнопки  и . Удерживайте их до тех пор, пока на дисплее не отобразится «LO». Для того, чтобы снять блокировку, снова нажмите на указанные кнопки и держите, пока индикатор «LO» не исчезнет с дисплея.

### ВНИМАНИЕ!

Перед тем, как производить очистку или обслуживание устройства, обязательно отключите его от электрической сети и переводите все регуляторы в положение «0».

Убедитесь, что устройство полностью остыло.

### УХОД ЗА УСТРОЙСТВОМ

- Для предотвращения образования стойких загрязнений следите за тем, чтобы устройство всегда оставалось чистым, и немедленно устраняйте любые загрязнения.
- Следите за чистотой стеклянной дверцы духовки. Для удаления пятен используйте кухонную впитывающую бумагу, влажную губку и обычные моющие средства.
- Не используйте пароструйные очистители.
- Не используйте едкие или абразивные чистящие средства.
- Не используйте жесткие металлические губки и скребки, которые могут поцарапать поверхность стекла.

### СНЯТИЕ ДВЕРЦЫ ДУХОВКИ



Рис. 1



Рис. 2

Съемная дверь обеспечивает полный доступ ко внутренней части духового шкафа для более легкого и быстрого обслуживания.

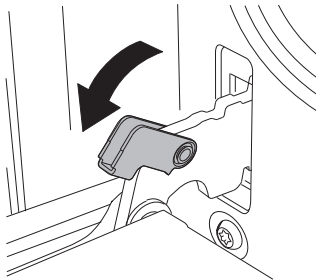
Полностью откройте дверцу духового шкафа, а затем откиньте назад блокировочные рычаги, расположенные на дверных петлях (Рис. 1). Закройте дверцу духового шкафа примерно на 15°, поднимите и медленно снимите дверцу (Рис. 2).

После завершения обслуживания установите дверцу на место, выполнив описанные шаги в обратном порядке.

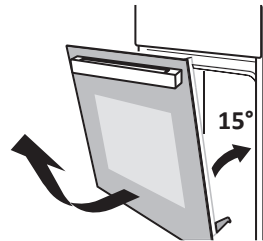
## Замена лампы

1. Отключите устройство от электросети.
2. Открутите стеклянную защиту лампы, поворачивая ее против часовой стрелки.
3. Замените лампу на новую того же типа.
4. Прикрутите защиту лампы по часовой стрелке.

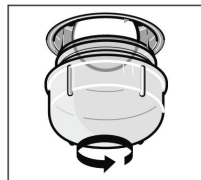

**Примечание:** используйте только лампы с характеристиками 25 Вт, 220 В, цоколем E14/E9, и термоустойчивостью в 300 С°.

## ТЕХНИЧЕСКИЕ ХАРАКТЕРИСТИКИ

- Модель: EC50-M01D.
- Торговая марка: DEXP.
- Параметры питания: 380–415 В ~ 50 Гц / 220–240 В ~ 50 Гц.
- Класс защиты от поражения электрическим током: I.
- Номинальная мощность: 8,2 кВт.
- Класс энергопотребления: A.
- Количество конфорок: 4.
- Размер конфорок: 2 × Ø 165 мм, 2 × Ø 200 мм.
- Объем духовки: 56 л.
- Габариты (Ш × Г × В): 500 × 600 × 860 мм.
- Вес нетто: 46 кг.
- Тип крепления шнура питания: Y.
- Степень защиты от влаги и пыли: IPX0.
- Область применения: бытовое.
- Комплектация: устройство, решетка, универсальный противень, регулируемые ножки (4 шт.), страховочные цепи (2 шт.), крюки (2 шт.), руководство по эксплуатации.

## ВОЗМОЖНЫЕ ПРОБЛЕМЫ И ИХ РЕШЕНИЕ

Проблема	Возможная причина	Решение
Неприятный запах.	Смазочные материалы, используемые при производстве устройства.	Запах исчезнет после первого использования.
Посторонний шум.	Расширение металла вследствие нагрева.	Это нормальное явление.
Нет электропитания.	Устройство не подключено к электросети.	Проверьте правильность подключения устройства к сети.
Кнопки не реагируют на касание.	Кнопки заблокированы.	Разблокируйте кнопки (см. раздел «Блокировка панели управления»).
Не работает освещение духовки.	Испорчена лампа.	Замените лампу.



ЭНЕРГЕТИЧЕСКАЯ  
ЭФФЕКТИВНОСТЬ

**DEXP**

EC50-M01D

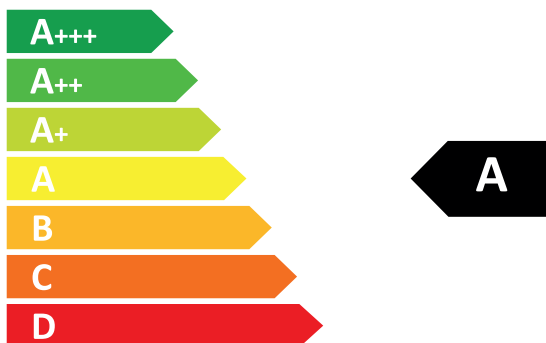

**56** л

**0,74** кВт·ч/цикл

**0,79** кВт·ч/цикл

ГОСТ 33870-2016

## ПРАВИЛА И УСЛОВИЯ МОНТАЖА, ХРАНЕНИЯ, ПЕРЕВОЗКИ (ТРАНСПОРТИРОВКИ), РЕАЛИЗАЦИИ И УТИЛИЗАЦИИ

- Правила и условия монтажа устройства описаны в данном руководстве в разделе «Установка».
- Хранение устройства должно производиться в упаковке в отапливаемых помещениях у изготовителя и потребителя при температуре воздуха от 5 °С до 40 °С и относительной влажности воздуха не более 80%. В помещениях не должно быть агрессивных примесей (паров кислот, щелочей), вызывающих коррозию.
- Для обеспечения корректной транспортировки устройства необходимо соблюдение следующих требований:
  - извлеките из устройства все внутренние принадлежности, если они есть, и упакуйте их отдельно;
  - убедитесь в правильности упаковки устройства для сохранения его работоспособности и внешнего вида (крупногабаритную технику необходимо обернуть в полиэтиленовую или пузырчатую пленку с подкладками из гофрированного картона в критических местах);
  - надежно зафиксируйте устройство ремнями, чтобы исключить возможность его перемещения по транспортному средству;
  - для полного исключения воздействия внешней среды используйте только закрытый транспорт;
  - обеспечьте крайне осторожное обращение с упаковкой при выполнении погрузочно-разгрузочных работ.
- Устройство требует бережного обращения, оберегайте его от воздействия пыли, грязи, ударов, влаги, огня и т.д.
- Реализация устройства должна производиться в соответствии с местным законодательством.
- После окончания срока службы изделия его нельзя выбрасывать вместе с обычным бытовым мусором. Вместо этого оно подлежит сдаче на утилизацию в соответствующий пункт приема электрического и электронного оборудования для последующей переработки и утилизации в соответствии с федеральным или местным законодательством. Обеспечивая правильную утилизацию данного продукта, Вы помогаете сберечь природные ресурсы и предотвращаете ущерб для окружающей среды и здоровья людей, который возможен в случае ненадлежащего обращения. Более подробную информацию о пунктах приема и утилизации данного продукта можно получить в местных муниципальных органах или на предприятии по вывозу бытового мусора.
- При обнаружении неисправности устройства следует немедленно обратиться в авторизованный сервисный центр или утилизировать устройство.

## ДОПОЛНИТЕЛЬНАЯ ИНФОРМАЦИЯ

**Manufacturer:** Zhongshan Youlong Kitchen Appliances Co., Ltd.  
Building B, E and part 3 of Building F, No. 103, Sanxin Road, Sanjiao, Zhongshan,  
Guangdong, China.

**Изготовитель:** Чжуншань Юлун Китчен Эпплайенсис Ко. Лтд.  
Зд. В, Е и 3 часть зд. F, №103, шоссе Саньсинь, Саньцзяо, Чжуншань, пров. Гуандун,  
Китай.  
Сделано в Китае.

**Импортер в России / уполномоченное изготовителем лицо:** ООО «ДНС Ритейл».  
690068, Россия, Приморский край, г. Владивосток, проспект 100-летия Владивостока,  
дом 155, корпус 3, офис 5.

**Адрес электронной почты:** dnsretail@mail.dlogistix.com

Товар соответствует требованиям ТР ТС (ЕАЭС).

Спецификации, информация о продукте и его внешний вид могут быть изменены  
без предварительного уведомления пользователя в целях улучшения качества.



# СВИДЕТЕЛЬСТВО ОБ УСТАНОВКЕ

Товар получил, претензий к внешнему виду не имею.

---

(Ф.И.О., подпись потребителя)

С условиями Гарантийных обязательств ознакомлен и согласен.

---

(Ф.И.О., подпись потребителя)

## Данные об установке

Заполняется специалистом, осуществлявшим подключение (установку).

Дата подключения (установки)	Ф.И.О. специалиста, осуществлявшего подключение (установку)	Подпись специалиста, осуществлявшего подключение (установку)	Название организации осуществлявшей подключение (установку)	Номер документа, подтверждающего подключение (установку)

# ГАРАНТИЙНЫЙ ТАЛОН

SN/IMEI: \_\_\_\_\_

Дата постановки на гарантию: \_\_\_\_\_

Производитель гарантирует бесперебойную работу устройства в течение всего гарантийного срока, а также отсутствие дефектов в материалах и сборке. Гарантийный период исчисляется с момента приобретения изделия и распространяется только на новые продукты.

В гарантийное обслуживание входит бесплатный ремонт или замена элементов, вышедших из строя не по вине потребителя в течение гарантийного срока при условии эксплуатации изделия согласно руководству пользователя. Ремонт или замена элементов производится на территории уполномоченных сервисных центров.

**Срок гарантии:** 24 мес.

**Срок эксплуатации:** 120 мес.

Актуальный список сервисных центров по адресу:

<https://www.dns-shop.ru/service-center/>

**Гарантийные обязательства и бесплатное сервисное обслуживание не распространяются на перечисленные ниже принадлежности, входящие в комплектность товара, если их замена не связана с разборкой изделия:**

- Элементы питания (батарейки) для ПДУ (Пульт дистанционного управления).
- Соединительные кабели, антенны и переходники для них, наушники, микрофоны, устройства «HANDS-FREE»; носители информации различных типов, программное обеспечение (ПО) и драйверы, поставляемые в комплекте (включая, но не ограничиваясь ПО, предустановленным на накопитель на жестких магнитных дисках изделия), внешние устройства ввода-вывода и манипуляторы.
- Чехлы, сумки, ремни, шнуры для переноски, монтажные приспособления, инструменты, документацию, прилагаемую к изделию.
- Расходные материалы и детали, подвергающиеся естественному износу.



## Производитель не несет гарантийных обязательств в следующих случаях:

- Истек Гарантийный срок.
- Если изделие, предназначенное для личных (бытовых, семейных) нужд, использовалось для осуществления предпринимательской деятельности, а также в иных целях, не соответствующих его прямому назначению.
- Производитель не несет ответственности за возможный материальный, моральный и иной вред, понесенный владельцем изделия и/или третьими лицами, вследствие нарушения требований руководства пользователя при использовании, не соблюдения рекомендаций по установке и обслуживанию изделия, правил подключения (короткие замыкания, возникшие также в результате воздействия несоответствующего сетевого напряжения, как на само изделие, так и на изделия, сопряженные с ним), хранения и транспортировки изделия.
- Все случаи механического повреждения: сколы, трещины, деформации, следы ударов, вмятины, замятия и др., полученные в процессе эксплуатации изделия.
- Имеются следы сторонней модификации, несанкционированного ремонта лицами, не уполномоченными для проведения таких работ. Если дефект вызван изменением конструкции или схемы изделия, подключением внешних устройств, не предусмотренных Производителем, использованием устройства, не имеющего сертификата соответствия согласно законодательству Российской Федерации.
- Если дефект изделия вызван действием непреодолимой силы (природных стихий, пожаров, наводнений, землетрясений, бытовых факторов и прочих ситуаций, не зависящих от Производителя), либо действиями третьих лиц, которые Производитель не мог предвидеть.
- Дефект вызван попаданием внутрь изделия посторонних предметов, инородных тел, веществ, жидкостей, насекомых или животных, воздействием агрессивных сред, высокой влажности, высоких температур, которые привели к полному или частичному выходу из строя изделия.
- Отсутствует или не соответствует идентификация изделия (серийный номер). Если повреждения (недостатки) вызваны воздействием вредоносного программного обеспечения; установкой, сменой или удалением паролей (кодов), приведшим к отсутствию доступа к программным ресурсам изделия, без возможности их сброса/восстановления, ввиду отсутствия предоставления данной услуги поставщиком ПО.
- Если дефекты работы вызваны несоответствием стандартам или техническим регламентам питающих, кабельных, телекоммуникационных сетей, мощности радиосигнала, в том числе из-за особенностей рельефа и других подобных внешних факторов, использования изделия на границе или вне зоны действия сети.
- Если повреждения вызваны использованием нестандартных (неоригинальных) и/или некачественных (поврежденных) расходных материалов, принадлежностей, запасных частей, элементов питания, носителей информации различных типов (включая, CD, DVD диски, карты памяти, SIM карты, картриджи).
- Если недостатки вызваны получением, установкой и использованием несовместимого контента (мелодии, графика, видео и другие файлы, приложения Java и подобные им программы).
- На ущерб, причиненный другому оборудованию, работающему в сопряжении с данным изделием.





