

Руководство по эксплуатации

Кондиционер мобильный
DAC-09CPA/DM2

DEXP

НАЗНАЧЕНИЕ УСТРОЙСТВА	4
МЕРЫ ПРЕДОСТОРОЖНОСТИ.....	4
СХЕМА УСТРОЙСТВА	6
УСТАНОВКА	7
Выбор правильного местоположения	7
Установка воздуховыпускного шланга	8
Установка тканевого чехла	9
ИНСТРУКЦИЯ ПО ЭКСПЛУАТАЦИИ	11
Панель управления.....	11
Пульт дистанционного управления	12
Включение и выключение	13
Выбор режима работы	13
Использование таймера	15
Переключение единиц измерения температуры	15
Изменение направления потока	15
Рекомендации по использованию	16
Подключение к Wi-Fi	16
ОБСЛУЖИВАНИЕ И УХОД	19
Очистка корпуса устройства.....	19
Слив конденсата	19
Очистка воздушных фильтров	21
ВОЗМОЖНЫЕ ПРОБЛЕМЫ И ИХ РЕШЕНИЕ	22
Коды ошибок.....	22
ТЕХНИЧЕСКИЕ ХАРАКТЕРИСТИКИ	23
КОМПЛЕКТАЦИЯ	23
ПРАВИЛА И УСЛОВИЯ МОНТАЖА, ХРАНЕНИЯ, ПЕРЕВОЗКИ (ТРАНСПОРТИРОВКИ), РЕАЛИЗАЦИИ И УТИЛИЗАЦИИ.....	24
ДОПОЛНИТЕЛЬНАЯ ИНФОРМАЦИЯ.....	25

Уважаемый покупатель!

Благодарим Вас за выбор нашей продукции.

Мы рады предложить Вам изделия и устройства, разработанные и изготовленные в соответствии с высокими требованиями к качеству, функциональности и дизайну. Перед началом эксплуатации внимательно прочитайте данное руководство, в котором содержится важная информация, касающаяся Вашей безопасности, а также рекомендации по правильному использованию продукта и уходу за ним. Позаботьтесь о сохранности настоящего руководства и используйте его в качестве справочного материала при дальнейшей эксплуатации изделия.

НАЗНАЧЕНИЕ УСТРОЙСТВА

Данное устройство предназначено для охлаждения, осушения и вентиляции воздуха в бытовых помещениях.

МЕРЫ ПРЕДОСТОРОЖНОСТИ

- Установка и эксплуатация мобильного кондиционера должны производиться только в соответствии с настоящим руководством. Перед началом использования внимательно ознакомьтесь со всеми изложенными в нем инструкциями во избежание лишения права на гарантийное обслуживание.
- Перед подключением устройства к источнику питания убедитесь, что напряжение Вашей домашней электросети соответствует его техническим характеристикам. Подключайте устройство только к заземленной розетке.
- Установка и заземление устройства могут быть произведены только квалифицированными специалистами. Неправильная установка и/или заземление представляют угрозу жизни и здоровью пользователя.
- Устанавливайте устройство на ровной твердой поверхности. Несоблюдение данного требования может привести к сильной вибрации, шуму при работе, а также к падению и повреждению кондиционера.
- Не эксплуатируйте устройство с поврежденным шнуром питания. Для замены шнура обратитесь в авторизованный сервисный центр.
- Не подключайте устройство к неисправной розетке. Также не пользуйтесь переходниками и удлинителями.
- Не включайте в розетку электропитания, к которой подключено устройство, другие электроприборы.
- Не размещайте рядом с устройством легковоспламеняющиеся материалы и жидкости.
- Устройство оснащено роликовыми колесиками для облегчения перемещения. Не катайте его по ковру и не перекачивайте через предметы, т.к. это может привести к его опрокидыванию.
- Не используйте устройство после падения, при наличии на нем видимых повреждений, а также обнаружении сбоев в работе. Незамедлительно выключите устройство, отключите его от сети и обратитесь в авторизованный сервисный центр.
- Не прикасайтесь к устройству мокрыми или влажными руками.

- Перед включением убедитесь, что вентиляционные отверстия устройства ничем не заблокированы. Запрещено накрывать устройство, когда оно работает, во избежание перегрева.
- Не вставляйте никакие посторонние предметы или пальцы в вентиляционные отверстия устройства.
- Устройство не предназначено для использования детьми и лицами с ограниченными физическими, сенсорными или умственными способностями, кроме случаев, когда над ними осуществляется контроль другими лицами, ответственными за их безопасность.
- Не позволяйте детям играть с устройством. Дети также не должны производить чистку или обслуживание устройства без присмотра взрослых.
- Не тяните и не перемещайте устройство за шнур питания. Не гните и не наматывайте шнур вокруг устройства, а также не прокладывайте его под ковровым покрытием или мебелью.
- Во избежание опасности перегрева шнура питания всегда полностью разматывайте его.
- Не нажимайте кнопки на панели управления ничем, кроме пальцев.
- Перед очисткой и обслуживанием выключайте устройство и отключайте его от сети.
- Никогда не разбирайте устройство самостоятельно во избежание поражения электрическим током. Данное устройство не содержит элементов, обслуживаемых пользователем. Для ремонта обратитесь в авторизованный сервисный центр.
- Перед отсоединением шнура питания от розетки всегда выключайте устройство нажатием кнопки на панели управления. При отсоединении держитесь рукой за вилку, не тяните за сам шнур питания.
- Устройство всегда должно располагаться в вертикальном положении, в том числе и во время транспортировки.
- Выключайте устройство, когда оно не используется.
- Не садитесь на устройство и не ставьте на него никакие предметы.
- После выключения устройства подождите 3 минуты перед его повторным включением.
- Устройство не предназначено для использования в коммерческих целях.

СХЕМА УСТРОЙСТВА

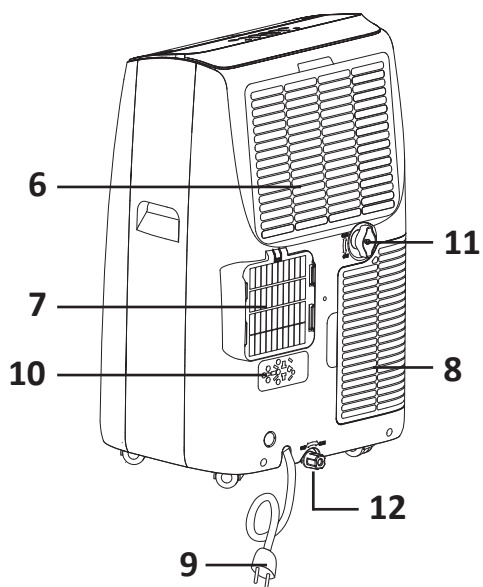
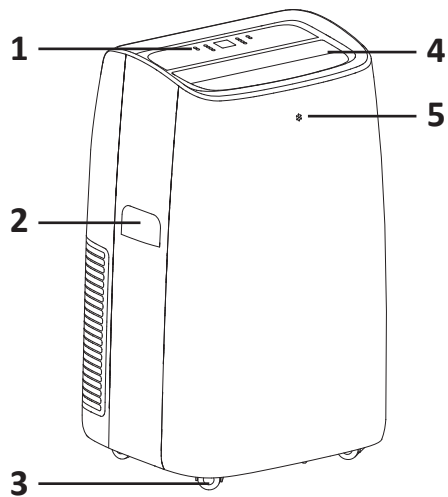

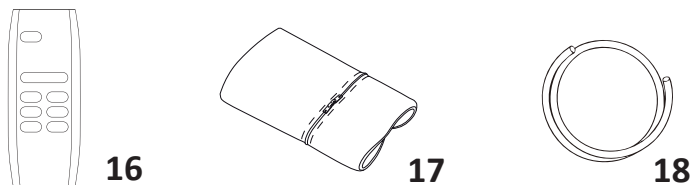
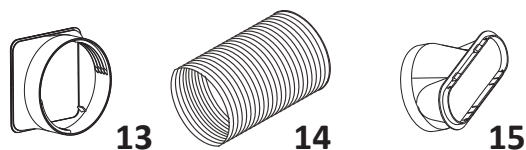

1. Панель управления.
2. Ручка для переноски устройства.
3. Роликовые колеса.
4. Дефлектор.
5. Приемник сигнала пульта ДУ.
6. Верхняя воздухозаборная решетка.
7. Воздуховыпускная решетка.
8. Нижняя воздухозаборная решетка.
9. Шнур питания.
10. Держатель для штепселя.
11. Верхнее дренажное отверстие.
12. Дренажное отверстие конденсатора.
13. Входной переходник шланга.
14. Воздуховыпускной шланг.
15. Выходной переходник шланга.
16. Пульт ДУ.
17. Тканевый чехол для окна.
18. Дренажный шланг.

ПРИМЕЧАНИЕ

Все изображения и схемы даны в ознакомительных целях и могут отличаться от реального устройства.

ВЫБОР ПРАВИЛЬНОГО МЕСТОПОЛОЖЕНИЯ

ВНИМАНИЕ!

Опасность возгорания! НЕ устанавливайте устройство:

- вблизи открытого пламени;
 - в зонах, где возможно попадание на него брызг воды, масла и химически активных веществ;
 - в зонах воздействия прямых солнечных лучей;
 - вблизи ванн и душевых комнат или плавательных бассейнов;
 - в зонах с повышенной влажностью.
- Чтобы свести к минимуму шум и вибрацию при работе, убедитесь, что устройство установлено на ровной и твердой поверхности.
 - Рядом с местом установки устройства должна быть заземленная розетка.
 - Вентиляционные отверстия, расположенные на задней панели устройства, не должны быть ничем заблокированы.
 - Чтобы кондиционер работал эффективно, необходимо оставить 45 см свободного расстояния со всех его сторон и сверху.
 - Воздуховыпускной шланг может быть удлинен при необходимости, однако не рекомендуется делать его слишком длинным. Избегайте заломов и перегибов шланга.

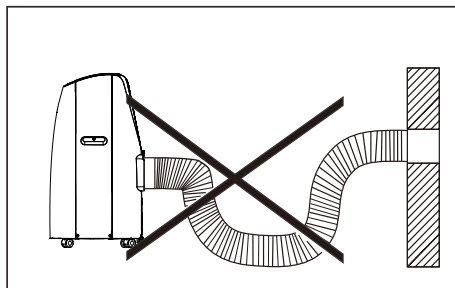
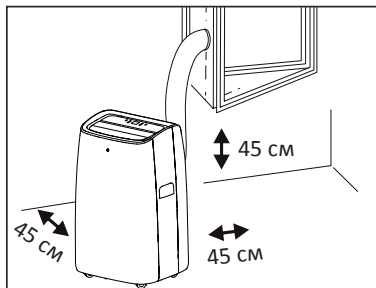

УСТАНОВКА ВОЗДУХОВЫПУСКНОГО ШЛАНГА

При использовании кондиционера в режиме охлаждения горячий воздух из конденсатора должен полностью выводиться на улицу.

1. Растяните шланг с двух сторон (Рис. 1).
2. Прикрутите входной переходник с одного конца шланга (Рис. 2).
3. Прикрутите выходной переходник с другого конца. (Рис. 3).

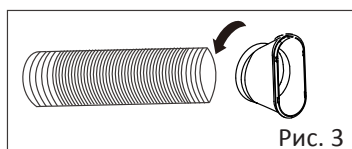
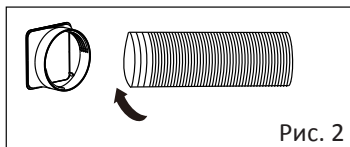
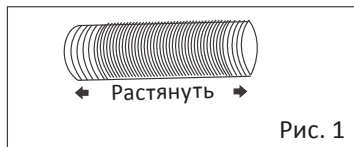

4. Подсоедините шланг к воздуховыпускной решетке, вставив переходник в крепления и сдвинув его по направлению стрелки, чтобы зафиксировать.

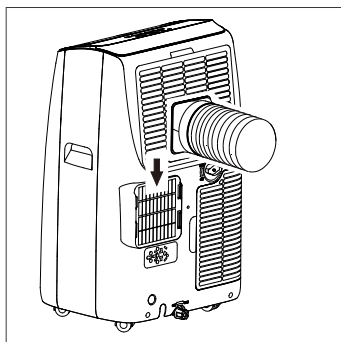

5. Поместите шланг в разрез чехла для окна.

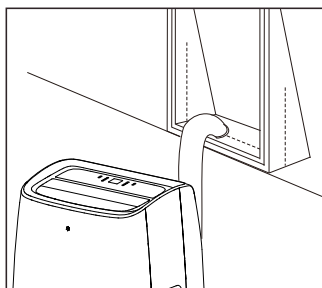
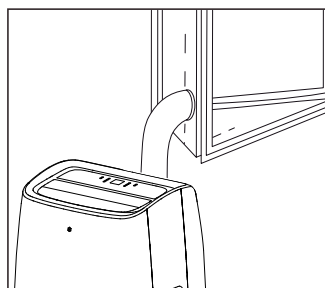

УСТАНОВКА ТКАНЕВОГО ЧЕХЛА

1. Наклейте двустороннюю липкую ленту вдоль краев оконной рамы. Может потребоваться приклеить уплотнитель с трех или четырех сторон, в зависимости от типа окна (см. схемы ниже).
2. Соедините концы ленты на углах окна и обрежьте лишнее.

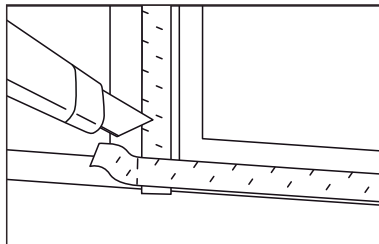
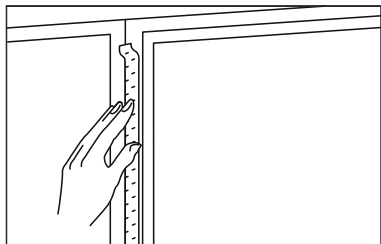

3. Приклейте чехол к липкой ленте на раме. Равномерно распределите ткань чехла вокруг молнии.
4. Откройте молнию и поместите шланг в отверстие. Плотно закройте молнию.

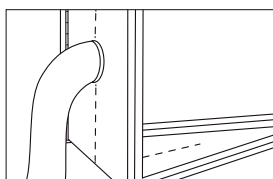
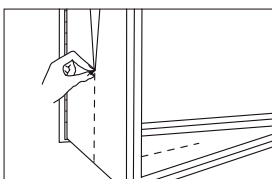
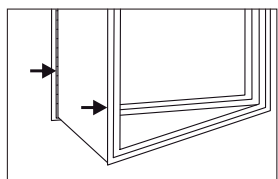

Если окно открывается наружу

- Рекомендуется уплотнить все четыре стороны окна. Подгоните ткань под параметры $a+b+c+d$.
- Наклейте ленту по периметру створки и рамы.
- После наклеивания ленты рекомендуется установить тканевый чехол со стороны проема (d для Рис. 1 или a для Рис. 2).

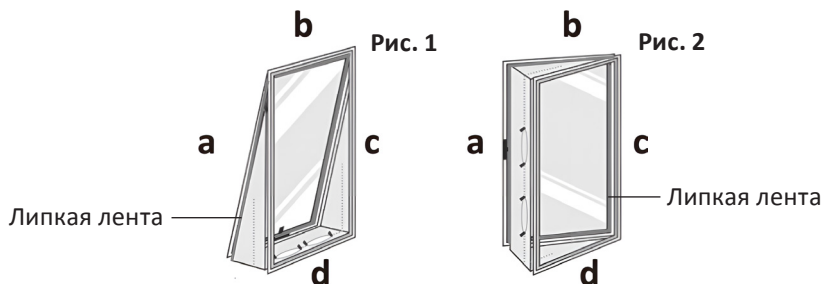

Если окно открывается внутрь

- Рекомендуется уплотнить три стороны вокруг окна. Подгоните ткань под параметры $a+b+c$.
- Наклейте ленту по периметру створки и рамы.
- После наклеивания ленты рекомендуется установить тканевый чехол со стороны проема (a для Рис. 3 или b для Рис. 4).



Рис. 3



Рис. 4

ПАНЕЛЬ УПРАВЛЕНИЯ

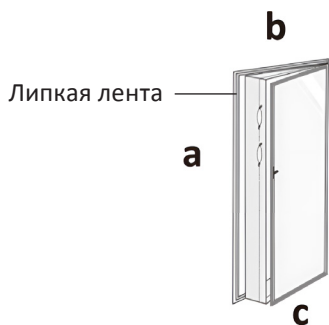
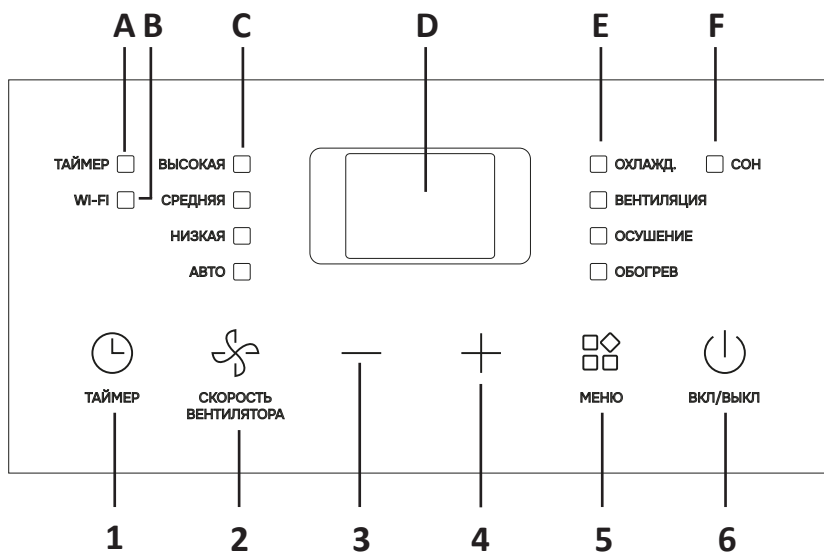

Индикаторы

- А. Индикатор работы таймера.
- В. Индикатор подключения к Wi-Fi сети.
- С. Индикаторы скорости вентилятора.
- Д. Дисплей.
- Е. Индикаторы текущего режима работы.
- Ф. Индикатор ночного режима.

Кнопки

1. Кнопка установки таймера автозапуска/автоотключения.
2. Кнопка выбора скорости вентилятора.
3. Кнопка уменьшения значения температуры.
4. Кнопка увеличения значения температуры.
5. Кнопка выбора режима работы.
6. Кнопка питания.

ПУЛЬТ ДИСТАНЦИОННОГО УПРАВЛЕНИЯ

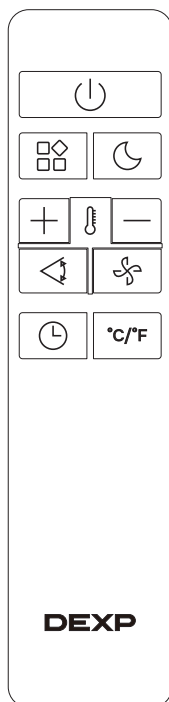

Кнопка	Назначение
	Включение/выключение
	Увеличение значения
	Уменьшение значения
	Установка таймера автозапуска/ автоотключения
	Переключение единиц измерения температуры
	Выбор скорости вентилятора
	Выбор режима работы
	Включение/выключение функции изменения потока воздуха
	Включение ночного режима

ПРИМЕЧАНИЯ

- Максимальный радиус действия пульта ДУ составляет 7 м. Направляйте пульт на приемник сигнала на передней стороне устройства.
- Оберегайте пульт от падений и ударов, также не подвергайте его воздействию высокой температуры и прямых солнечных лучей.
- Если пульт перестал работать, проверьте батарейки и при необходимости замените их. Не устанавливайте вместе старые и новые батарейки, а также батарейки разных типов.

Установка батареек в пульт ДУ

- Снимите крышку на задней панели пульта.
- Вставьте в отсек две батарейки AAA с напряжением 1,5 В (не входят в комплект поставки), соблюдая полярность.
- Верните крышку на место.

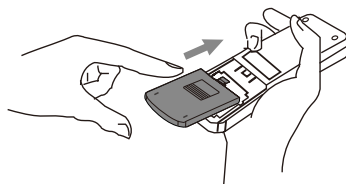



ВКЛЮЧЕНИЕ И ВЫКЛЮЧЕНИЕ

- При подключении устройства к электросети оно переходит в режим ожидания. Нажмите кнопку «» на панели управления или пульте ДУ, чтобы включить устройство.
- Нажмите на кнопку еще раз, чтобы выключить устройство.
- В случае выключения и повторного включения устройство продолжит работу с ранее выставленными настройками.

ВЫБОР РЕЖИМА РАБОТЫ

Режим охлаждения



Подходит для теплой и влажной погоды, когда необходимо охладить и осушить помещение.

1. Нажимайте кнопку «» на панели управления или на пульте ДУ, пока не загорится индикатор режима охлаждения.
2. С помощью кнопок «+»/«-» установите желаемую температуру в диапазоне 18–32 °С. Выбранное значение будет отображаться на дисплее.
3. Нажмите кнопку «» для того, чтобы выбрать скорость работы вентилятора: высокую/низкую/авто.

ПРИМЕЧАНИЯ

- Рекомендуемая температура летом — 24–27 °С.
- Не рекомендуется устанавливать температуру значительно ниже температуры на улице.
- Разница между скоростями работы вентилятора в режиме охлаждения менее значительна, чем в режиме вентиляции.

Режим вентиляции

1. Нажимайте кнопку «» на панели управления или на пульте ДУ, пока не загорится индикатор режима вентиляции.
2. Нажмите кнопку «», чтобы выбрать скорость работы вентилятора. На дисплее будут отображаться соответствующие индикаторы:



Высокая скорость

Низкая скорость

ПРИМЕЧАНИЕ

В данном режиме не требуется подключать воздуховыпускной шланг.

Режим осушения

Режим предназначен для снижения уровня влажности в помещении. Нажимайте кнопку «☒» на панели управления или на пульте ДУ, пока не загорится индикатор режима осушения. На дисплее отобразится [dh].

ПРИМЕЧАНИЯ

- Чтобы устройство работало в режиме осушения, необходимо подсоединить к нему воздуховыпускной шланг.
- В данном режиме регулировка скорости вентилятора происходит автоматически, скорость нельзя выбрать вручную.
- Влага, удаленная из воздуха, будет собираться во внутреннем резервуаре устройства. Необходимо своевременно опустошать резервуар, иначе устройство не будет работать (см. раздел «Слив конденсата»).

Автоматический режим

В данном режиме устройство автоматически переключается между функциями охлаждения и вентиляции.

1. Нажимайте кнопку «☒» на панели управления или на пульте ДУ, пока на дисплее не отобразится следующее:



2. Нажмите кнопку «☒», чтобы выбрать скорость работы вентилятора: высокую/низкую/авто.

ПРИМЕЧАНИЕ

Устройство будет работать в режиме вентиляции, если комнатная температура ниже 23 °С, или в режиме охлаждения, если температура выше 23 °С.

Ночной режим





В ночном режиме устройство работает тише, а свет дисплея приглушается, что позволяет использовать его ночью. В помещении будут поддерживаться оптимальные условия без резких изменений в температуре и влажности.

1. Выберите желаемый режим работы устройства.
2. Нажмите кнопку «☾» на пульте ДУ — загорится индикатор на панели.
3. Устройство начнет работать в заданном ранее режиме, при этом вентилятор переключится на низкую скорость, а температура и влажность будут регулироваться автоматически.
4. В режиме охлаждения установленная температура будет подниматься на 1 °С каждый час в течение 2 часов. Новая температура будет поддерживаться в течение 6 часов, после чего устройство выключится.
5. Чтобы выйти из ночного режима, нажмите одну из кнопок: «☾», «☒», «☒».





ИСПОЛЬЗОВАНИЕ ТАЙМЕРА

С целью экономии электроэнергии Вы можете запрограммировать отложенное включение устройства или его выключение через заданное время.

Отложенное включение



1. Перед установкой таймера выберите желаемый режим работы устройства, температуру и скорость работы вентилятора. Выключите устройство.
2. Нажмите кнопку «» — загорится соответствующий индикатор и на дисплее будут мигать цифры, обозначающие время в часах.
3. Нажимайте кнопки «»/«», чтобы установить желаемое значение времени. Подождите 5 секунд, и таймер запустится. Индикатор таймера на панели будет гореть до момента включения устройства.
4. Чтобы сбросить таймер, нажмите кнопку «» или «». Индикатор таймера на панели погаснет.

Отложенное выключение

1. Включите устройство, затем нажмите кнопку «» — загорится соответствующий индикатор и на дисплее будут мигать цифры, обозначающие время в часах.
2. Нажимайте кнопки «»/«», чтобы установить желаемое значение времени. Подождите 5 секунд, и таймер запустится. Индикатор таймера на панели будет гореть до момента выключения устройства.
3. Чтобы сбросить таймер, нажмите кнопку «» или «». Индикатор таймера на панели погаснет.

ПЕРЕКЛЮЧЕНИЕ ЕДИНИЦ ИЗМЕРЕНИЯ ТЕМПЕРАТУРЫ

Для того, чтобы переключаться между единицами °C и °F:

- **На панели управления:** когда устройство включено, нажмите и удерживайте одновременно кнопки «» и «» в течение 3 секунд.
- **На пульте ДУ:** нажмите кнопку «°C/°F», чтобы выбрать желаемую единицу измерения температуры.

ИЗМЕНЕНИЕ НАПРАВЛЕНИЯ ПОТОКА

При выборе данной функции дефлекторы начинают двигаться вверх-вниз, регулируя направление воздушного потока.

- На пульте ДУ нажмите кнопку «», чтобы включить функцию.
- Чтобы выключить функцию, снова нажмите данную кнопку.

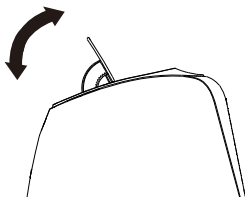

РЕКОМЕНДАЦИИ ПО ИСПОЛЬЗОВАНИЮ

Чтобы обеспечить условия для наиболее эффективной работы устройства, следуйте описанным ниже рекомендациям:

- Закройте окна и двери в кондиционируемом помещении. Но если кондиционер включается на длительное время, то необходимо оставить дверь слегка приоткрытой (не более 1 см), для обеспечения достаточной вентиляции.
- Защитите помещение от прямого воздействия солнечных лучей, частично закрыв шторы и/или жалюзи.
- Не перекрывайте воздухозаборные и воздуховыпускные отверстия устройства. Уменьшение воздушного потока приведет к снижению производительности, что может повредить устройство.
- Не используйте устройство в очень влажных помещениях (например, в прачечных). Не используйте устройство на открытом воздухе.
- Убедитесь, что устройство стоит устойчиво. При необходимости подложите фиксаторы под передние колеса.

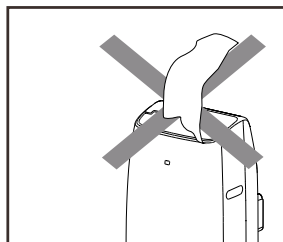
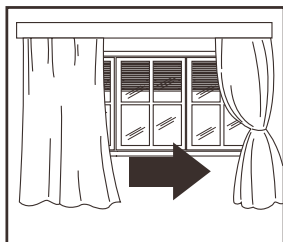
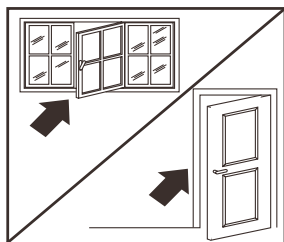

Установка приложения



Вы можете управлять данным устройством со смартфона, подключенного к сети Wi-Fi (2,4 ГГц), используя приложение «Houself». Чтобы установить приложение, отсканируйте QR-код ниже:



Регистрация и начало работы

1. Если Вы используете приложение впервые, нажмите кнопку «Создать новую учетную запись».
2. Выберите страну, а затем введите Ваш адрес электронной почты и нажмите кнопку «Получить проверочный код».
3. Введите полученный код в специальное поле.
4. Установите пароль, а затем нажмите на кнопку подтверждения. После успешной верификации процесс регистрации будет завершен и откроется главная страница приложения.
5. Если у Вас уже есть аккаунт в приложении «Houself», то нажмите «Вход с использованием существующей учетной записи». Введите адрес электронной почты, который использовался при регистрации, и пароль. Нажмите «Вход».

Переход в режим сопряжения

1. Подключите устройство к электросети, но не нажимайте кнопку питания.
2. Перейти в режим сопряжения по Wi-Fi можно одним из трех способов (нажатие производится на кнопки панели управления):
 - Нажмите и удерживайте кнопку «» примерно 5 секунд.
 - Нажмите кнопку «» 6 раз в течение 4 секунд.
 - Нажмите и удерживайте кнопку «» примерно 3 секунды.
3. Подождите около 10 секунд, пока на дисплее не отобразится «AP».

ПРИМЕЧАНИЯ

- Обозначение «AP» на дисплее обозначает переход в режим Wi-Fi сопряжения, «PP» — поиск устройства и попытку подключения, «SA» — успешное подключение.
- Если подключение не удалось, снова выполните одно из трех действий, описанных выше, для перезагрузки Wi-Fi модуля.
- При сбросе Wi-Fi необходимо подождать около 10 секунд, пока на дисплее 5 раз не мигнет «AP».

Добавление устройства

1. Откройте приложение, нажмите на кнопку «+» в правом верхнем углу. Затем нажмите «Добавить устройство». Рекомендуется разрешить доступ к местоположению, чтобы приложение обнаружило устройство быстрее. Приложение автоматически найдет ближайшие устройства в режиме сопряжения.
2. Если устройство не найдено автоматически, Вы можете добавить его вручную. Слева выберите вкладку «Крупная бытовая техника», затем кондиционер (Wi-Fi). Выберите Вашу сеть Wi-Fi, введите пароль от Wi-Fi маршрутизатора и нажмите на кнопку «Далее». Следуйте инструкциям в приложении.
3. Нажмите «Готово», когда появится меню устройства с доступными функциями.

Управление устройством

Находясь в главном меню, в списке устройств выберите нужное устройство и нажмите на него, чтобы перейти к интерфейсу управления. В нем, нажимая на соответствующие кнопки, Вы можете управлять всеми стандартными функциями кондиционера.

Имя устройства

Имя устройства можно изменить — для этого нажмите на иконку в правом верхнем углу меню. Нажмите на имя устройства. Во всплывающем окне введите новое имя и нажмите «Сохранить».

Удаление устройства

1. В меню устройства нажмите на иконку в правом верхнем углу.
2. Выберите «Удалить устройство».
3. Во всплывающем окне нажмите «Отключить и удалить все данные». В таком случае устройство и его настройки будут удалены из приложения.
4. Снова выполните действия, описанные в разделе «Переход в режим сопряжения» — текущее подключение будет разорвано, устройство перейдет в режим сопряжения.

Предоставление общего доступа

- Перейдите во вкладку «Профиль». Нажмите «Управление домом».
- Нажмите «Создать дом», если у Вас еще не создано окружение.
- Выберите имя дома, затем нажмите «Добавить участников». Поделитесь ссылкой с пользователем, которому хотите предоставить доступ, или введите данные его аккаунта. Ссылка будет действительна три дня. Владелец выбранного аккаунта получит доступ и сможет управлять устройством из приложения.
- Если дом уже создан другим пользователем, нажмите «Присоединиться к дому» и введите код, который пользователь вышлет Вам.
- Вы можете изменять роли пользователей. Администратор владеет правами, которые недоступны обычному пользователю.

Настройки профиля

- На странице профиля нажмите кнопку в форме шестеренки в правом верхнем углу.
- Чтобы изменить информацию профиля, нажмите «Персональная информация».
- Чтобы выйти из профиля, в настройках нажмите кнопку «Выход из аккаунта».
- Нажмите на флажок «Звук при касании панели», чтобы включить или выключить звук.
- Чтобы получить обратную связь или увидеть ответы на часто задаваемые вопросы, выберите в настройках «FAQ и обратная связь».

ОЧИСТКА КОРПУСА УСТРОЙСТВА

Регулярно очищайте корпус устройства от грязи и пыли, используя слегка влажную мягкую ткань. Вытрите устройство насухо тканью без ворса.

ВНИМАНИЕ!

- Перед очисткой или обслуживанием всегда выключайте устройство и отключайте его от электрической сети.
- Не используйте для очистки устройства горючие жидкости или химикаты, а также губки с жестким ворсом.
- Никогда не распыляйте и не лейте воду на устройство. Попадание воды во внутренние компоненты может привести к поломке.

СЛИВ КОНДЕНСАТА

Когда во внутреннем резервуаре устройства скапливается слишком много конденсата, оно перестает работать и на дисплее отображается «FL». Осуществлять слив можно разными способами.

Слив конденсата вручную

1. Подставьте поддон (не входит в комплект поставки) или любую другую подходящую емкость под пробку дренажного отверстия конденсатора.
2. Снимите пробку — вода начнет вытекать и собираться на поддоне.
3. По окончании слива плотно установите пробку на место.

Непрерывный слив

1. Снимите пробку с дренажного отверстия. Из отверстия при этом может вылиться некоторое количество воды, поэтому подставьте под него поддон, как описано в предыдущем разделе.
2. Подсоедините к отверстию дренажный шланг 1/2" (12,7 мм), входящий в комплект поставки.
3. Конденсат будет сливаться из устройства непрерывно по мере накопления. Для этого выведите свободный конец шланга в напольный канализационный слив или в подходящую емкость.



Слив через верхнее дренажное отверстие

Используйте данный способ слива, если устройство работает в режиме осушения.

1. Снимите пробку верхнего дренажного отверстия, обозначенную на рисунке. Из отверстия при этом может вылиться некоторое количество воды поэтому подставьте под устройство поддон.
2. Подсоедините к отверстию сливной шланг 1/2" (12,7 мм), входящий в комплект поставки.
3. Конденсат будет сливаться из устройства непрерывно по мере накопления. Для этого выведите свободный конец шланга в напольный канализационный слив или в подходящую емкость.

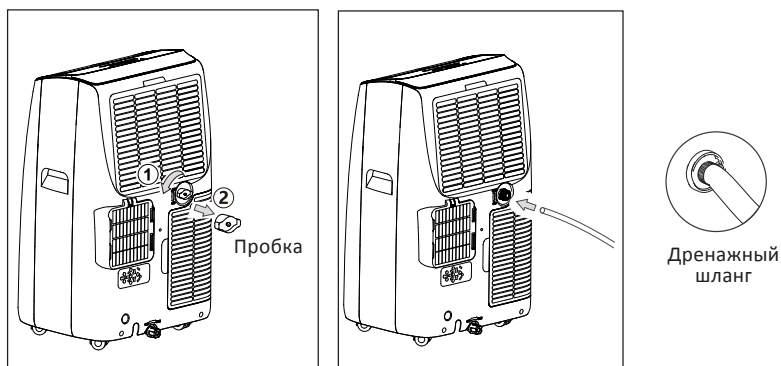

Правильное положение дренажного шланга

Для осуществления правильного слива и чтобы избежать возникновения неисправностей в работе устройства, необходимо следовать правилам, описанным ниже:

- Следите за тем, чтобы шланг не перегибался и не поднимался выше уровня сливного отверстия, так как это будет препятствовать стеканию воды.

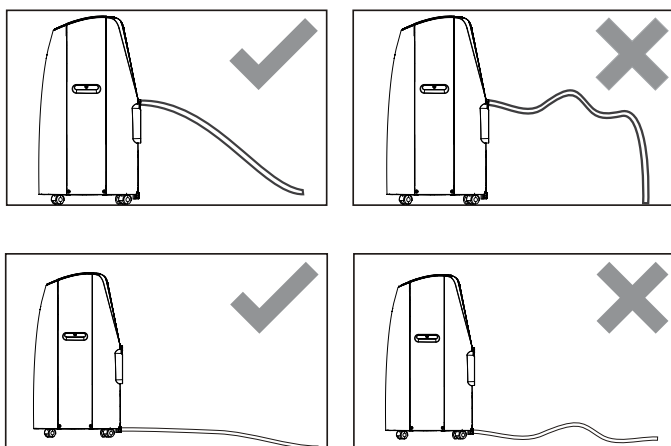

- При сливе в емкость следите за тем, чтобы конец дренажного шланга не погружался в воду.

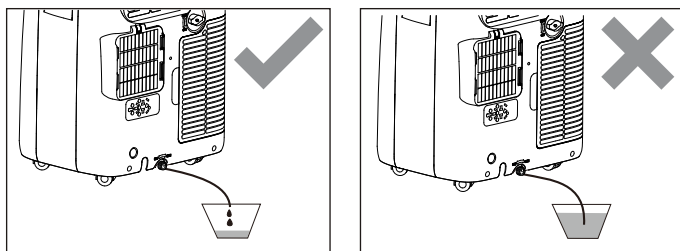

ОЧИСТКА ВОЗДУШНЫХ ФИЛЬТРОВ

С целью поддержания эффективности работы устройства рекомендуется чистить воздушные фильтры не реже одного раза в месяц.

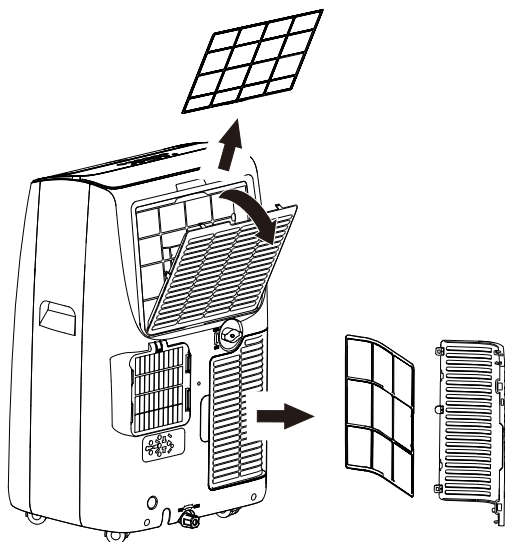

1. Снимите воздушные фильтры, как показано на рисунке ниже.
2. Удалите скопившуюся пыль с фильтров при помощи пылесоса. При значительном загрязнении промойте их под теплой водой (температура должна быть не выше 40 °C).
3. Высушите фильтр в тени, после чего установите на место.



ВОЗМОЖНЫЕ ПРОБЛЕМЫ И ИХ РЕШЕНИЕ

Проблема	Возможная причина	Решение
Устройство не включается	Устройство не подключено к электросети либо в сети отсутствует напряжение	Убедитесь, что вилка шнура питания плотно вставлена в розетку, а розетка исправна
	Сработал предохранитель	Подождите 30 минут, затем снова включите устройство. Если это не помогло решить проблему, обратитесь в сервисный центр
Устройство перестает работать вскоре после включения	Воздуховыпускной шланг перегнулся	Расположите воздуховыпускной шланг так, чтобы не допускать его перегибов
	Воздуховыпускные отверстия заблокированы	Проверьте, что именно препятствует выходу воздуха, и устраните проблему
Устройство работает, но не охлаждает помещение	В комнате открыты окна, двери и/или шторы	Закройте окна, двери и/или шторы в комнате
	В помещении присутствуют другие источники тепла (печь, фен и т.д.)	Выключите устройства, излучающие тепло
	Воздуховыпускной шланг не подсоединен	Подсоедините воздуховыпускной шланг
	Устройство не рассчитано на работу в таком помещении	—
Неприятный запах во время работы устройства	Загрязнен воздушный фильтр	Очистите фильтр в соответствии с инструкциями из раздела «Очистка воздушных фильтров»
Устройство не работает после перезагрузки	Устройство начнет работать только спустя 3 минуты после повторного включения	Это нормальное явление, вызванное работой предохранителя. Подождите некоторое время

КОДЫ ОШИБОК

Код ошибки	Значение	Решение
	Сенсорный датчик поврежден	Обратитесь в авторизованный сервисный центр
	Резервуар для сбора конденсата переполнен	Слейте конденсат в соответствии с инструкциями в разделе «Слив конденсата»

ТЕХНИЧЕСКИЕ ХАРАКТЕРИСТИКИ

- Модель: DAC-09CPA/DM2.
- Торговая марка: DEXP.
- Параметры питания: 220–240 В ~ 50 Гц.
- Класс защиты от поражения эл. током: I.
- Номинальная сила тока: 5,4 А.
- Потребляемая мощность при охлаждении: 1230 Вт.
- Холодопроизводительность: 9000 БТЕ/ч.
- Диапазон рабочей температуры: от +18 до +32 °С.
- Рекомендуемая площадь помещения: 18 м².
- Воздушный поток: 390 м³/ч.
- Интенсивность осушения: 2,7 л/ч.
- Уровень шума: 62 дБ.
- Класс энергопотребления: В.
- Класс энергопотребления (охлаждение): С.
- Расход электроэнергии в режиме охлаждения в год: 615 кВт.
- Основные режимы: автоматический, вентиляция, ночной, охлаждение.
- Хладагент: R410A.
- Масса хладагента: 450 г.
- Макс. допустимое давление всасывания: 2,1 МПа.
- Макс. допустимое давление разряжения: 4,2 МПа.
- Характеристики Wi-Fi соединения:
 - Стандарт: IEEE 802.11b/g/n.
 - Диапазон частот: 2400–2483,5 МГц.
 - Мощность передатчика: < 100 мВт.
- Габариты (Ш × В × Г): 358 × 688 × 419 мм.
- Вес: 23,4 кг.
- Степень защиты от влаги и пыли: IPX4.
- Тип крепления шнура питания: Y.
- Область применения: бытовое.

КОМПЛЕКТАЦИЯ

- Устройство.
- Пульт ДУ.
- Дренажный шланг.
- Воздуховыпускной шланг.
- Тканевый переходник на окно.
- Пластиковые переходники.
- Клейкая лента.
- Руководство по эксплуатации.

ПРАВИЛА И УСЛОВИЯ МОНТАЖА, ХРАНЕНИЯ, ПЕРЕВОЗКИ (ТРАНСПОРТИРОВКИ), РЕАЛИЗАЦИИ И УТИЛИЗАЦИИ

- Правила и условия монтажа устройства описаны в разделе «Установка» данного руководства по эксплуатации.
- Хранение устройства должно производиться в упаковке в отапливаемых помещениях у изготовителя и потребителя при температуре воздуха от 5 °С до 40 °С и относительной влажности воздуха не более 80%. В помещениях не должно быть агрессивных примесей (паров кислот, щелочей), вызывающих коррозию.
- Для обеспечения корректной транспортировки устройства необходимо соблюдение следующих требований:
 - извлеките из устройства все внутренние принадлежности, если они есть, и упакуйте их отдельно;
 - убедитесь в правильности упаковки устройства для сохранения его работоспособности и внешнего вида (крупногабаритную технику необходимо обернуть в полиэтиленовую или пузырчатую пленку с подкладками из гофрированного картона в критических местах);
 - надежно зафиксируйте устройство ремнями, чтобы исключить возможность его перемещения по транспортному средству;
 - для полного исключения воздействия внешней среды используйте только закрытый транспорт;
 - обеспечьте крайне осторожное обращение с упаковкой при выполнении погрузочно-разгрузочных работ.
- Устройство требует бережного обращения, оберегайте его от воздействия пыли, грязи, ударов, влаги, огня и т.д.
- Реализация устройства должна производиться в соответствии с местным законодательством.
- После окончания срока службы изделия его нельзя выбрасывать вместе с обычным бытовым мусором. Вместо этого оно подлежит сдаче на утилизацию в соответствующий пункт приема электрического и электронного оборудования для последующей переработки и утилизации в соответствии с федеральным или местным законодательством. Обеспечивая правильную утилизацию данного продукта, Вы помогаете сберечь природные ресурсы и предотвращаете ущерб для окружающей среды и здоровья людей, который возможен в случае ненадлежащего обращения. Более подробную информацию о пунктах приема и утилизации данного продукта можно получить в местных муниципальных органах или на предприятии по вывозу бытового мусора.
- При обнаружении неисправности устройства следует немедленно обратиться в авторизованный сервисный центр или утилизировать устройство.

ДОПОЛНИТЕЛЬНАЯ ИНФОРМАЦИЯ

Изготовитель: ТиСиЭл Делонги Хоум Эпплайнсис (Чжуншань) Ко., Лтд.
Северная промзона Шэнхуэй №50, Наньтоу, г. Чжуншань, пров. Гуандун, Китай.

Manufacturer: TCL Delonghi Home Appliances (Zhongshan) Co., Ltd.
No. 50, Shenghui North Industrial Zone, Nantou Town, Zhongshan City, Guangdong Province, China.
Сделано в Китае.

Импортер в России / уполномоченное изготовителем лицо: ООО «ДНС ЛОДЖИСТИК».
690025, Приморский край, г. о. Владивостокский, г. Владивосток, ул. Фанзавод, д. 1, каб. 15.

Адрес электронной почты: dns-logistic.llc@mail.dlogistix.com

Товар соответствует требованиям ТР ТС (ЕАЭС).

Спецификации, информация о продукте и его внешний вид могут быть изменены без предварительного уведомления пользователя в целях улучшения качества нашей продукции.



Товар изготовлен (мм.гггг): _____ V.2

ГАРАНТИЙНЫЙ ТАЛОН

SN/IMEI: _____

Дата постановки на гарантию: _____

Производитель гарантирует бесперебойную работу устройства в течение всего гарантийного срока, а также отсутствие дефектов в материалах и сборке. Гарантийный период исчисляется с момента приобретения изделия и распространяется только на новые продукты.

В гарантийное обслуживание входит бесплатный ремонт или замена элементов, вышедших из строя не по вине потребителя в течение гарантийного срока при условии эксплуатации изделия согласно руководству пользователя. Ремонт или замена элементов производится на территории уполномоченных сервисных центров.

Срок гарантии: 24 мес.

Срок эксплуатации: 36 мес.

Актуальный список сервисных центров по адресу:

<https://www.dns-shop.ru/service-center/>

Гарантийные обязательства и бесплатное сервисное обслуживание не распространяются на перечисленные ниже принадлежности, входящие в комплектность товара, если их замена не связана с разборкой изделия:

- Элементы питания (батарейки) для ПДУ (Пульт дистанционного управления).
- Соединительные кабели, антенны и переходники для них, наушники, микрофоны, устройства «HANDS-FREE»; носители информации различных типов, программное обеспечение (ПО) и драйверы, поставляемые в комплекте (включая, но не ограничиваясь ПО, предустановленным на накопитель на жестких магнитных дисках изделия), внешние устройства ввода-вывода и манипуляторы.
- Чехлы, сумки, ремни, шнуры для переноски, монтажные приспособления, инструменты, документацию, прилагаемую к изделию.
- Расходные материалы и детали, подвергающиеся естественному износу.



Производитель не несет гарантийных обязательств в следующих случаях:

- Истек Гарантийный срок.
- Если изделие, предназначенное для личных (бытовых, семейных) нужд, использовалось для осуществления предпринимательской деятельности, а также в иных целях, не соответствующих его прямому назначению.
- Производитель не несет ответственности за возможный материальный, моральный и иной вред, понесенный владельцем изделия и/или третьими лицами, вследствие нарушения требований руководства пользователя при использовании, не соблюдения рекомендаций по установке и обслуживанию изделия, правил подключения (короткие замыкания, возникшие также в результате воздействия несоответствующего сетевого напряжения, как на само изделие, так и на изделия, сопряженные с ним), хранения и транспортировки изделия.
- Все случаи механического повреждения: сколы, трещины, деформации, следы ударов, вмятины, замятия и др., полученные в процессе эксплуатации изделия.
- Имеются следы сторонней модификации, несанкционированного ремонта лицами, не уполномоченными для проведения таких работ. Если дефект вызван изменением конструкции или схемы изделия, подключением внешних устройств, не предусмотренных Производителем, использованием устройства, не имеющего сертификата соответствия согласно законодательству Российской Федерации.
- Если дефект изделия вызван действием непреодолимой силы (природных стихий, пожаров, наводнений, землетрясений, бытовых факторов и прочих ситуаций, не зависящих от Производителя), либо действиями третьих лиц, которые Производитель не мог предвидеть.
- Дефект вызван попаданием внутрь изделия посторонних предметов, инородных тел, веществ, жидкостей, насекомых или животных, воздействием агрессивных сред, высокой влажности, высоких температур, которые привели к полному или частичному выходу из строя изделия.
- Отсутствует или не соответствует идентификация изделия (серийный номер). Если повреждения (недостатки) вызваны воздействием вредоносного программного обеспечения; установкой, сменой или удалением паролей (кодов), приведшим к отсутствию доступа к программным ресурсам изделия, без возможности их сброса/восстановления, ввиду отсутствия предоставления данной услуги поставщиком ПО.
- Если дефекты работы вызваны несоответствием стандартам или техническим регламентам питающих, кабельных, телекоммуникационных сетей, мощности радиосигнала, в том числе из-за особенностей рельефа и других подобных внешних факторов, использования изделия на границе или вне зоны действия сети.
- Если повреждения вызваны использованием нестандартных (неоригинальных) и/или некачественных (поврежденных) расходных материалов, принадлежностей, запасных частей, элементов питания, носителей информации различных типов (включая, CD, DVD диски, карты памяти, SIM карты, картриджи).
- Если недостатки вызваны получением, установкой и использованием несовместимого контента (мелодии, графика, видео и другие файлы, приложения Java и подобные им программы).
- На ущерб, причиненный другому оборудованию, работающему в сопряжении с данным изделием.



