

акро

PEA 7009SED01 BL

PEA 7009SED01 WH

PEA 7009SED01 IX

PEA 7009SED05 BL

РУКОВОДСТВО ПО ЭКСПЛУАТАЦИИ

ВСТРАИВАЕМЫЙ ДУХОВОЙ ШКАФ

ВСТУПЛЕНИЕ

Спасибо Вам за выбор духового шкафа нашей фирмы.

Перед началом использования, внимательно прочитайте Инструкцию к эксплуатации. Если устройство будет продано или передано другому владельцу, или если Вы поменяете место жительства и оставите устройство, оставьте инструкцию с прибором, чтобы новый владелец мог ознакомиться с функционированием устройства и соответствующими предупреждениями.

Прибор не предназначен для использования лицами (включая детей) с пониженными физическими, чувственными или умственными способностями или при отсутствии у них опыта или знаний, если они не находятся под контролем или не проинструктированы об использовании прибора лицом ответственным за безопасность. Дети должны находиться под контролем для недопущения игры с прибором

ПРЕДУПРЕЖДЕНИЕ

Эти предупреждения приведены для вашей безопасности. Пожалуйста, внимательно прочтите их перед установкой и началом использования устройства:

- Это устройство разработано, чтобы использоваться взрослыми. Нельзя разрешать детям играть с устройством и вмешиваться в средства управления.
- Любые работы по установке, ремонту, сервисному обслуживанию должны проводиться квалифицированными специалистами.
- Опасно изменять спецификацию или видоизменять устройство. Продавец не несет ответственности за видоизмененное устройство.
- Плиты могут быть очень горячими во время их использования и сохранять высокую температуру в течение длительного периода времени после использования. Дети должны быть под контролем во время использования устройства. Запрещено прикасаться к поверхностям во время использования или пока устройство не охладится после использования. Убедитесь, что все ручки управления находятся в положении «OFF», когда устройство не используется.
- Для гигиены и из соображений безопасности устройство должно быть чистым. Жировой налет и остатки пищи могут привести к пожару. Устройство разработано для приготовления пищи и не должно использоваться в других целях.
- Изготовитель не несет ответственности за любые повреждения полученные устройством при использовании не по назначению. Никогда не оборачивайте части духовки алюминиевой фольгой. Прежде чем начинать чистить духовку убедитесь, что она выключена и отключена от розетки, дайте ей остынуть.
- Ни при каких обстоятельствах не ремонтируйте устройство самостоятельно. Ремонт, выполненный не специалистами, может

привести к повреждениям или более серьезным сбоям в работе устройства.

- Не прикасайтесь к устройству влажными частями тела, это может привести к удару электрическим током.
- Не используйте шлифующие моющие средства и металлические скребки для очистки стекла духовки, это может поцарапать поверхности и нанести непоправимый ущерб стеклу.
- Не используйте шнур питания с адаптером или удлинителем, это может привести к пожару.
- Если кабель поврежден, то он должен быть заменен на новый кабель типа H05VV-F или H05V2V2-F квалифицированным электриком. Поперечное сечение используемого кабеля должно быть минимум $1,5 \text{ мм}^2$.
- Электропитание должно быть должным образом заземлено и подключено в розетку не менее 250 вольт и 20 ампер.
- Панели кухонного гарнитура рядом с духовым шкафом должны быть изготовлены из термостойкого материала. Убедитесь, что клей, которым склеены фанерные панели, может выдерживать температуру 120°C . Пластиковые панели или клей фанерных панелей могут не выдержать высокой температуры и начать плавиться и деформироваться. После того, как шкаф будет установлен, необходимо изолировать электрические части шкафа.
- Все крепления должны быть привинчены на местах так, чтобы их невозможно было вытащить без специальных инструментов.
- Снимите заднюю панель кухонного шкафа для обеспечения нормальной циркуляции воздуха вокруг духовки. Зазор с задней стороны духовки должен быть не менее 45 мм.

Информации об окружающей среде

- После установки, пожалуйста, утилизации упаковки с учетом безопасности и окружающей среды.
- При утилизации старого оборудования, сделать его непригодным, путем отключения кабеля.
- Символ  на изделии или на его упаковке указывает, что оно не

подлежит утилизации в качестве бытовых отходов. Вместо этого его следует сдать в соответствующий пункт сбора для утилизации электрического и электронного оборудования. Соблюдая утилизации изделия правильно, вы сможете предотвратить потенциальные негативные последствия для окружающей среды и здоровья человека, которые могли бы иметь место в случае неправильной утилизации данного продукта. Для получения более подробной информации по переработке этого продукта, пожалуйста, свяжитесь с вашим местным властям, в службу сбора бытовых отходов или в магазин, где был приобретен продукт.

ИНСТРУКЦИЯ ПО РАСПОКОВКЕ И ПОДКЛЮЧЕНИЮ

РАСПАКОВКА ДУХОВОГО ШКАФА

Когда Вы распаковали духовку, удостоверьтесь, что она не была повреждена. Если у Вас есть какие-нибудь сомнения: свяжитесь с сервисным центром или продавцом, у которого вы приобрели духовку. Духовой шкаф тяжелый. Соблюдайте осторожность при его перемещении. Перед началом использования духового шкафа убедитесь, что вся упаковка внутри и снаружи была извлечена.

ПОДКЛЮЧЕНИЕ

Важно: духовой шкаф должен быть подключен согласно прилагаемым инструкциям. Любые работы связанные с электричеством должны проводиться квалифицированным электриком.

ВСТРАИВАНИЕ

Важно, чтобы размеры и материалы ниши в которую будет встраиваться духовка были подходящими и могли выдерживать температуру как минимум 120°C. Размеры устройства и ниши представлены ниже:

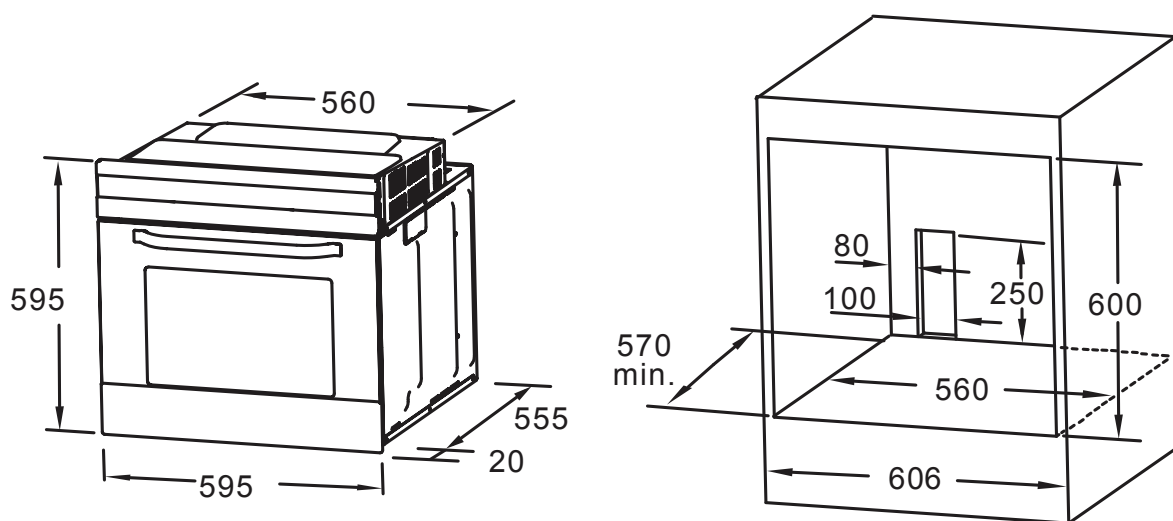

ЗАКРЕПЛЕНИЕ ДУХОВОГО ШКАФА В НИШЕ

1. Установите духовой шкаф в нишу.
2. Откройте дверцу духовки и снимите резиновую защиту с двух отверстий для винтов по бокам рамки духовки.
3. Закрепите духовой шкаф в кухонном шкафу с помощью двух винтов, подходящих в отверстия в рамке духовки.
4. Верните резиновую защиту после закрепления духового шкафа в нише.

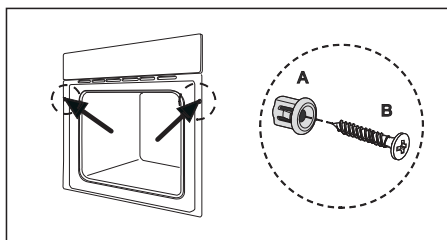

ПРИСОЕДИНЕНИЕ К ЭЛЕКТРОСЕТИ



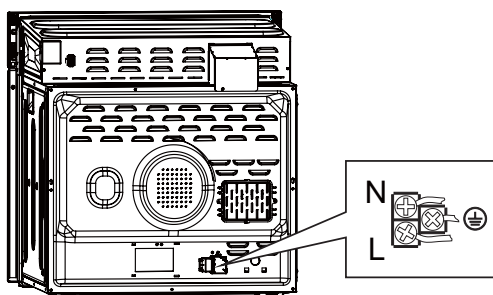







Духовка предназначена для работы в сети $V \sim 220-240$; Гц 50, полная мощность поглощения 3000 Вт. Кабель, используемый для прямого подключения к электросети должен быть с сечением 1,5 мм, двухполярным выключателем с минимальным значением 250В, 20А. Желто-зеленый провод - заземление.



ПРОВЕРКА ПОСЛЕ ПОДКЛЮЧЕНИЯ

После установки и подключения кабель должен быть размещен таким образом, чтобы он ни в коем случае не касался мест с повышенной температурой. После установки избавьтесь от упаковки должным образом, не причиняя вред окружающей среде.









ФУНКЦИИ ДУХОВОГО ШКАФА

Символ	Описание функций
	Освещение духовки: позволяет увидеть процесс готовки без открытия дверцы
	Размораживание: циркуляция воздуха комнатной температуры позволяет быстрее разморозить замороженные продукты без использования нагрева.
	Нижний нагрев: скрытый нагревательный элемент в нижней части духовки обеспечивает более концентрированный нагрев основания блюд без краев. Этот режим идеально подходит для приготовления запеканок, выпечки, пиццы и других блюд с зажаристым основанием.
	Верхний и нижний нагрев: духовка должна быть разогрета перед этим режимом. Этот режим идеально подходит для отдельных больших блюд, таких как торт. Лучший результат обеспечивается, если поставить блюдо в центр духовки. Температура может быть выбрана в диапазоне 50-250°C. Температура по умолчанию составляет 220°C.
	Конвекционный нагрев: работают верхний и нижний нагревательные элементы и конвектор. Благодаря более равномерному нагреву достигается 30-40% экономии энергии. Блюда слегка запекаются снаружи и хорошо пропекаются внутри. Режим идеален для жарки на гриле или вертеле больших кусков мяса при высокой температуре.
	Гриль: температура может быть установлена в диапазоне от 180 до 240°C. Температура по умолчанию составляет 210°C. Используйте для маленьких или тонких кусков мяса. Во время приготовления воздержитесь от открытия двери духовки. Расположите пищу как можно выше.
	Двойной гриль: температура может быть установлена в диапазоне от 180 до 240°C. Температура по умолчанию 210°C. Идеально для больших кусков мяса. Во время приготовления воздержитесь от открытия двери духовки. Расположите пищу как можно выше.
	Двойной гриль с конвекцией: подходит для равномерного зажаривания больших кусков мяса. Рекомендуется использовать вертел.
	Конвекция с циклическим нагревом: Циркуляция воздуха обеспечивает равную температуру по всей духовке. Эта функция подходит для одновременного выпекания/жарки блюд, находящихся в отдельных формах для выпечки. Подходит для выпечки пирогов или большого количества еды.
	Вертел: Эта функция может работать совместно с функцией Конвекционного нагрева, Гриля или Двойного Гриля (только в некоторых моделях).

ИНСТРУКЦИЯ ПО ЭКСПЛУАТАЦИИ

Как только духовка установлена, необходимо удалить все заводские защитные материалы и снять пластиковую пленку с элементов духовки. При первом использовании духовки могут появиться неприятные запахи. Не стоит беспокоиться. Разогрейте духовку до максимальной температуры и оставьте работать пустой духовой шкаф на 30 минут для удаления остатков защитных материалов и неприятных запахов





-  Кнопка установки времени
-  Кнопка установки напоминания/отложенного старта
-  Кнопка выбора функций
-  Кнопка уменьшения
-  Кнопка увеличения
-  Кнопка установки температуры/времени приготовления
-  Кнопка Стоп
-  Кнопка Старт

Духовой шкаф имеет сенсорное управление и электронный программатор. При подсоединении к электричеству раздастся звуковой сигнал, духовой шкаф перейдет в автономный режим и на экране высветится 000.

УСТАНОВКА ВРЕМЕНИ И ДАТЫ

Формат времени 24 ч. Часы могут быть установлены только в автономном режиме. Для настройки часов:

1. Нажмите  один раз.
2. Нажмите < или > для установки часа.

3. Нажмите  еще раз.
4. Нажмите < или > для установки минут.

5. Нажмите  для подтверждения установки времени. Вы можете отрегулировать время в автономном режиме. Для регулировки следуйте шагам, описанным выше.

ВНИМАНИЕ:

Во время приготовления пищи вы можете посмотреть время путем

нажатия кнопки , если вы настроили часы. На дисплее высветится текущее время на 3 сек.

Если во время установки нажать кнопку Стоп, установки часов вернуться к первоначальным. Если время не установлено, на экране высветится 0:00.

Долгое нажатие < или > поможет устанавливать время быстрее.

УСТАНОВКА НАПОМИНАНИЯ

Эта функция напомнит вам начать приготовление в точно заданное время. Напоминание может быть установлено только в автономном режиме. Чтобы установить напоминание:



1. Нажмите на кнопку . На дисплее загорится иконка оповещения и зажгутся цифры отсчета времени.
2. Нажмите < или > для установки времени напоминания.
3. Нажмите кнопку Старт для подтверждения настроек.
4. После наступления времени напоминания, будильник будет звенеть 10 раз, напоминая вам, что пора готовить.

ВНИМАНИЕ:

Вы можете отменить напоминание во время установки, нажав кнопку Стоп один раз; после того, как напоминание было установлено, вы можете отменить его, нажав кнопку Стоп два раза.

ВЫБОР РЕЖИМА ПРИГОТОВЛЕНИЯ

Только в автономном режиме вы можете настроить режим приготовления, температуру и время приготовления:

1. Нажмите  для выбора желаемой функции. Нажимая кнопку  вы будете перемещаться между функциями.
2. Выберите функцию и нажмите < или > для установки времени

приготовления. Затем нажмите  для установки температуры приготовления с помощью кнопок < и >.

3. Нажмите кнопку Старт для подтверждения.

ВНИМАНИЕ:

Если вы не установите время и температуру приготовления, а просто нажмете кнопку Старт после выбора функции, время и температура приготовления будут установлены по умолчанию.

В режимах освещения и размораживания нельзя устанавливать температуру.

Если во время приготовления температура в духовке меньше установленной, иконка температуры будет мигать. Как только температура внутри духовки достигнет установленной, раздастся звуковой сигнал и значок температуры перестанет мигать и загорится. Во время приготовления вы можете поменять время и температуру

приготовления. Для этого нажмите . На экране загорится градусник. С помощью кнопок < и > установите желаемую температуру

приготовления. Нажмите  еще раз. Значок градусника исчезнет. С помощью < и > установите время приготовления. Нажмите кнопку Старт для подтверждения. Если не будет подтверждения в течение 5 сек. настройки вернутся к ранее установленным.

ВНИМАНИЕ:



Кнопка  позволяет переключаться между Установкой температуры и времени приготовления.

Если нажать во время приготовления кнопку Стоп, приготовление остановится на паузу. Если нажать кнопку Стоп дважды, приготовление прекратится.

ФУНКЦИЯ ОТЛОЖЕННОГО СТАРТА

Духовой шкаф может автоматически начать нагрев по заданной программе в установленное время. Для функции отложенного старта необходимо точно настроить часы духового шкафа.

После установки точного времени вы можете использовать функцию отложенного старта:

1. Нажмите кнопку  дважды. На экране загорятся песочные часы и End.
2. С помощью < и > установите час начала приготовления. Нажмите кнопку  и с помощью кнопок < и > установите минуты начала приготовления.
3. Нажмите кнопку  для выбора программы приготовления вовремя отложенного старта. На дисплее высветятся значки песочных часов, выбранной функции, установленных времени и температуры приготовления.
4. Нажмите < или > для установки времени приготовления.

5. Нажмите кнопку Старт для подтверждения функции отложенного старта. Иконка песочных часов и время будут светиться на экране.

ВНИМАНИЕ:

Время отложенного старта должно быть позже текущего времени.

Чтобы проверить время отложенного старта, нажмите на кнопку  .
Время загорится на дисплее на 3 сек.

Функции подсветки, размораживания и вертела нельзя использовать вместе с функцией отложенного старта.

После настройки отложенного старта его можно поставить на паузу однократным нажатием кнопки Стоп. Чтобы возобновить функцию отложенного старта, нажмите кнопку Старт. Но если время отложенного старта уже прошло, после нажатия кнопки Старт функция не запустится. Функция отложенного старта не может быть установлена вместе с напоминанием.

ВНИМАНИЕ:

Для каждой функции, за исключением освещения и размораживания, существует температурный диапазон и температура по умолчанию.

Если вы выполнили только первый шаг и нажали кнопку Старт, то температура заданной функции будет выставлена по умолчанию.

Во время приготовления пользователь может изменить температуру и время приготовления.

После установки программы, времени и температуры приготовления на дисплее высветятся соответствующие данные.

Если во время приготовления температура в духовке меньше установленной, иконка температуры будет мигать. Как только температура внутри духовки достигнет установленной, раздастся звуковой сигнал и значок температуры перестанет мигать и загорится.

Для остановки приготовления нажмите кнопку Стоп один раз. Для возобновления приготовления нажмите кнопку Старт. Для полного прекращения приготовления нажмите кнопку Стоп два раза. Духовой шкаф перейдет в автономный режим.

Если после выбора программы, температуры и времени приготовления не была нажата кнопка Старт, духовой шкаф перейдет в автономный режим.

После завершения программы приготовления раздастся пятикратный звуковой сигнал.

ЗАЩИТА ОТ ДЕТЕЙ

Для того, чтобы дети не могли поменять выбранный режим или температуру, можно включить функцию защиты от детей. Нажмите кнопки Старт и Стоп одновременно на 4 секунды, раздастся звуковой сигнал и на дисплее появится символ замка. При включенной защите от детей ни одна кнопка не функционирует. Для отключения функции

защиты от детей, нажмите кнопки Старт и Стоп одновременно на 4 секунды, раздастся звуковой сигнал и символ замка исчезнет с дисплея.

ВНИМАНИЕ:

Защита от детей только блокирует кнопки, не влияя на установленную программу приготовления.

В режиме защиты от детей и в автономном режиме при бездействии пользователя дисплей погаснет через 10 минут. Процесс приготовления продолжится. При нажатии любой кнопки экран загорится.

В автономном режиме нажмите на кнопку Стоп в течение 3 секунд.

Экран погаснет, но духовой шкаф продолжит свою работу. Это функция помогает экономить электроэнергию.

ВНИМАНИЕ:

1. Печь работает только при температуре окружающей среды от -10°C до $+40^{\circ}\text{C}$ и при относительной влажности между 30% и 95%.

2. При любом нажатии кнопки или повороте ручки раздается звуковой сигнал.

3. Для безопасности и сохранности внутренних частей духового шкафа, вентилятор охлаждения будет продолжать работать в течение 15 минут после того, как духовка выключится (если духовой шкаф будет подключен к электричеству), если температура внутри будет более 70°C .

4. При приготовлении пищи температура должна достигнуть установленной. После достижения установленной температуры нагревательный элемент прекратит работу. Если температура опустится ниже установленной, он возобновит работу. Включение/выключение нагревательных элементов обеспечивает сохранение энергии и установленную температуру внутри духовки.

ЧИСТКА И УХОД

1. Для чистки и ухода за духовкой всегда выключайте духовку из розетки и дайте ей остыть.

2. После каждой жарки мяса вымойте противни, как только они остынут, чтобы удалить весь жир.

3. После использования протрите духовку мягкой тряпкой смоченной в жидком моющем средстве. Не используйте жесткие мочалки или чистую шерсть на поверхностях из нержавеющей стали, стекла.

ДЛЯ СНЯТИЯ НАПРАВЛЯЮЩИХ ДЛЯ ПРОТИВНЕЙ И ОЧИСТКИ ПАНЕЛЕЙ ДУХОВКИ:

Если на внутренних панелях духовки образуется налет, направляющие для противней должны быть сняты для более тщательной чистки. Для того чтобы сделать это, поверните направляющие для противней наружу, как показано на рисунке.

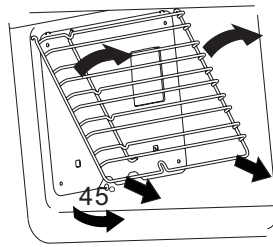
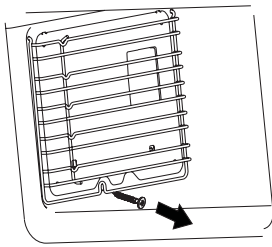

СНЯТИЕ ДВЕРИ ДУХОВОГО ШКАФА ДЛЯ ЧИСТКИ:

Для того чтобы снять дверь духовки:

1. Откройте дверцу духовки. Откройте дверные петли до их максимального положения.
2. Поднимите дверцу в раскрытом состоянии на угол около 15° . Затем вытащите дверцу на себя.

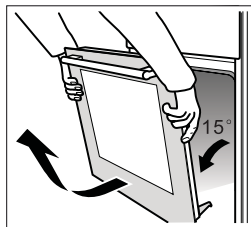
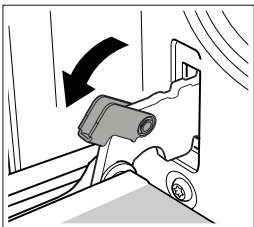

УСТАНОВКА ДВЕРИ ОБРАТНО

Вставьте дверь в духовку с помощью двух держателей, держите дверь под углом 15° градусов.

ЗАМЕНА ЛАМПОЧКИ В ДУХОВКЕ

Для того чтобы заменить лампочку, отключите плиту от сети, выкрутите лампочку и замените на новую со следующими характеристиками: 25Вт, 220-240В, 50Гц с температурным сопротивлением 300°C или выше.

БЛЮДА И РЕЖИМЫ

Пицца	Вес	Время предварительного разогрева, мин	Уровень	Метод приготовления	Температура °С	Время, мин		Поддон	Примечание
						1 сторона	2 сторона		
Мал. кексы	-	10	3		160	20-25	-	Противень	15 мал.кексов
Мал. кексы	-	10	2+4		160	20-30	-	Противень	30 мал.кексов
Мал. кексы	-	10	3		185	20-25	-	Противень	15 мал.кексов
Мал. кексы	-	10	3		160	20-25	-	Противень	15 мал.кексов
Бисквит	-	10	2		150	35-45	-	Решетка	
Бисквит	-	10	2		175	35-45	-	Решетка	
Бисквит	-	10	2		150	35-45	-	Решетка	
Яблочный пирог	-	10	2		160	35-45	-	Противень	
Яблочный пирог	-	10	2+4		160	40-50	-	Противень	
Яблочный пирог	-	10	2		185	35-45	-	Противень	
Яблочный пирог	-	10	2		160	35-45	-	Противень	
Печенье	-	10	3		175	15-25	-	Противень	
Печенье	-	10	3		200	10-20	-	Противень	
Печенье	-	10	3		175	15-25	-	Противень	
Пицца	-	10	3		200	10-15	-	Противень	
Гамбургер	125 гр/шт	5	4/5		MAX	10-15	5-10	Решетка	12 гамбургеров
Тост	12 шт	5	4/5		MAX	1-2	-	Решетка	
Гамбургер	125 гр/шт	5	4/5		MAX	10-15	5-10	Решетка	12 гамбургеров
Тост	12 шт	5	4/5		MAX	1-2	-	Решетка	
Курица	1200 гр ±100 гр	10	3		MAX	60-80	-	Противень или гриль	
Гамбургер	125 гр/шт	5	4/5		MAX	10-15	5-10	Решетка	12 гамбургеров
Тост	12 шт	5	4/5		MAX	1-2	-	Решетка	

ТЕХНИЧЕСКИЙ ЛИСТ

Торговый знак: АКРО
Модель: PEA 7009SED01 WH
Индекс энергетической эффективности EEIcavity: 95,3
Класс энергетической эффективности: A
Потребление энергии за цикл в стандартном режиме: 0,99 кВт/ч
Потребление энергии за цикл в режиме с принудительной циркуляцией воздуха: 0,89 кВт/ч
Количество камер: 1
Источник нагрева : электро
Объем духовой камеры: 70л.

