

Руководство по эксплуатации

Электрический духовой шкаф
Frypro-02

DEXP

СОДЕРЖАНИЕ

НАЗНАЧЕНИЕ УСТРОЙСТВА	3
МЕРЫ ПРЕДОСТОРОЖНОСТИ.....	3
СХЕМА УСТРОЙСТВА	5
Панель управления.....	5
Дисплей	6
Аксессуары	6
УСТАНОВКА	7
Встраивание	8
Подключение к сети	12
Перемещение устройства	12
ЭКСПЛУАТАЦИЯ	13
Перед первым использованием.....	13
Использование утапливаемых регуляторов	13
Настройка часов.....	13
Ручной запуск.....	14
Настройка таймера	14
Пауза	14
Будильник	15
Режим настроек	15
Использование аксессуаров	16
Вертел	17
Перфорированный противень.....	18
Описание режимов	20
ОБСЛУЖИВАНИЕ И УХОД	21
Паровая очистка	21
Снятие дверцы	21
Снятие стекол дверцы духовки.....	22
Установка стекол дверцы духовки.....	22
Установка дверцы	23
Замена лампы	23
ПОИСК И УСТРАНЕНИЕ НЕИСПРАВНОСТЕЙ	24
Коды ошибок.....	24
ТЕХНИЧЕСКИЕ ХАРАКТЕРИСТИКИ	25
КОМПЛЕКТАЦИЯ	25
ИНФОРМАЦИЯ ОБ ЭНЕРГОЭФФЕКТИВНОСТИ	26
ПРАВИЛА И УСЛОВИЯ МОНТАЖА, ХРАНЕНИЯ, ПЕРЕВОЗКИ (ТРАНСПОРТИРОВКИ),РЕАЛИЗАЦИИ И УТИЛИЗАЦИИ	27
ДОПОЛНИТЕЛЬНАЯ ИНФОРМАЦИЯ.....	28

Уважаемый покупатель!

Благодарим Вас за выбор нашей продукции.

Мы рады предложить Вам изделия и устройства, разработанные и изготовленные в соответствии с высокими требованиями к качеству, функциональности и дизайну. Перед началом эксплуатации внимательно прочитайте данное руководство, в котором содержится важная информация, касающаяся Вашей безопасности, а также рекомендации по правильному использованию продукта и уходу за ним. Позаботьтесь о сохранности настоящего руководства и используйте его в качестве справочного материала при дальнейшей эксплуатации изделия.

НАЗНАЧЕНИЕ УСТРОЙСТВА

Духовой шкаф предназначен для приготовления, а также разогрева готовых продуктов питания и блюд.

МЕРЫ ПРЕДОСТОРОЖНОСТИ

- Перед подключением устройства к источнику питания убедитесь, что напряжение Вашей домашней электросети соответствует его техническим характеристикам. Подключайте устройство только к заземленной розетке.
- Не погружайте устройство, а также провод электропитания в воду или другие жидкости. Не прикасайтесь к устройству влажными руками и не используйте его в помещениях с высокой влажностью.
- Устанавливайте устройство только в хорошо проветриваемых помещениях с достаточной вентиляцией.
- Незамедлительно отключите устройство от электросети в случае его неисправности. Не включайте устройство при наличии на нем видимых повреждений, а также в случае повреждения кабеля или вилки. Обратитесь в авторизованный сервисный центр.
- Не тяните устройство за электрический кабель. Обращайтесь с кабелем бережно. Убедитесь, что кабель не зажимается дверьми и не задевает острых краев или углов. Держите кабель вдали от горячих поверхностей.
- Перед подключением устройства к электросети убедитесь, что оно собрано должным образом. Все регуляторы устройства должны находиться в выключенном положении при подключении к электрической сети или отсоединении от нее.
- Отключайте устройство от сети питания, если оно не используется, а также перед чисткой или в случае обнаружения неисправности.
- Устройство не предназначено для использования вне помещений.
- Во избежание риска возникновения пожара не размещайте данное устройство в непосредственной близости от легковоспламеняющихся материалов и объектов.
- Установка и заземление устройства должны производиться только квалифицированными специалистами. Неправильная установка или заземление представляют угрозу жизни и здоровью пользователя.

- Производите установку устройства только в соответствии с порядком, описанным в настоящем руководстве.
- Не оставляйте включенное устройство без присмотра. Чрезмерный нагрев приготавливаемой пищи может привести к задымлению и/или воспламенению. В случае воспламенения никогда не используйте воду для тушения. Отключите подачу электричества и накройте огонь плотной тканью.
- Устройство отвечает всем стандартам электромагнитной безопасности. Тем не менее, если Вы пользуетесь кардиостимулятором или другими электрическими имплантатами (инсулиновой помпой и др.), дополнительно проконсультируйтесь с Вашим лечащим врачом.
- Некоторые части поверхности устройства могут сильно нагреваться в процессе работы — убедитесь, что Ваша одежда, волосы или открытые части тела их не касаются. Открывайте дверцу с осторожностью, так как горячий пар, выходящий из рабочей камеры устройства, может вызвать ожоги.
- Не прикасайтесь к внутренним частям устройства во время его работы во избежание ожогов. Для извлечения из рабочей камеры горячих принадлежностей или посуды используйте прихватки.
- Устройство не предназначено для использования детьми и лицами с ограниченными физическими, сенсорными или умственными способностями, кроме случаев, когда над ними осуществляется контроль другими лицами, ответственными за их безопасность. Не позволяйте детям играть с устройством.
- Не используйте устройство для обогрева помещения.
- Всегда выключайте устройство сразу же после окончания приготовления.
- Не оставляйте устройство остывать с открытой дверцей. Даже если дверца будет слегка приоткрыта, со временем это может привести к повреждению фасадов соседней мебели. Кроме того, не рекомендуется часто открывать дверцу во время приготовления.
- Никогда не разбирайте устройство самостоятельно во избежание поражения электрическим током. Данное устройство не содержит элементов, обслуживаемых пользователем. Для ремонта обратитесь в авторизованный сервисный центр.
- Не используйте металлические щетки и/или абразивные чистящие средства для чистки устройства.
- Устройство не предназначено для управления посредством внешнего таймера или отдельной системы дистанционного управления.
- Не рекомендуется готовить блюда, в которых используются напитки с высоким содержанием спирта. Пары спирта в рабочей камере могут вспыхнуть. Добавляйте в блюда только небольшое количество напитков с высоким содержанием спирта и открывайте дверцу с осторожностью.
- Не садитесь и не становитесь на открытую дверцу духового шкафа. Не ставьте посуду и принадлежности на дверцу духового шкафа.
- Не передвигайте устройство за ручку дверцы. Ручка дверцы не рассчитана на вес духового шкафа и может сломаться.
- Устройство не предназначено для использования в коммерческих целях.
- Используйте устройство только по назначению.

СХЕМА УСТРОЙСТВА

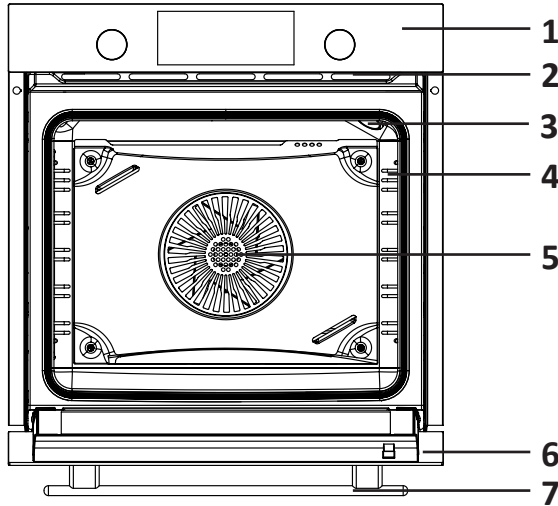

1. Панель управления.
2. Вентиляционные отверстия.
3. Освещение рабочей камеры.
4. Боковые решетки.
5. Вентилятор.
6. Дверца.
7. Ручка дверцы.

ПАНЕЛЬ УПРАВЛЕНИЯ



1. Регулятор режимов.
2. Дисплей / таймер.
3. Регулятор температуры.

ВНИМАНИЕ!

Все изображения и схемы даны в ознакомительных целях и могут отличаться от реального устройства.

ДИСПЛЕЙ

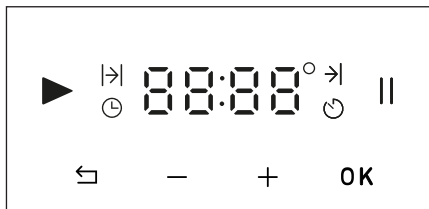

	Индикатор «В работе»		Индикатор «Пауза»
	Индикатор длительности приготовления		Кнопка «Назад/Отмена»
	Индикатор времени окончания		Кнопка уменьшения времени
	Индикатор часов		Кнопка увеличения времени
	Индикатор будильника		Кнопка «OK»

АКСЕССУАРЫ



Решетка

Для жарки на гриле, установки посуды и форм для запекания пирогов.



Глубокий противень

Для приготовления большого количества пищи: выпечки, замороженных блюд и т.п., а также для жира/сока при использовании гриля.



Перфорированный противень

Позволяет готовить с минимальным количеством масла, создавая хрустящую корочку и сохраняя нежную начинку.

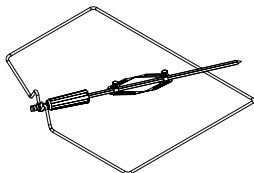

Вертел

Для приготовления блюд на гриле, нанизанных на вертел.

ВНИМАНИЕ!

- Чтобы духовой шкаф функционировал надлежащим образом, необходим подходящий корпус кухонного гарнитура. Панели кухонного гарнитура, сопряженные с духовым шкафом, должны быть выполнены из жаропрочного материала. Убедитесь, что клей, соединяющий детали, способен выдерживать температуру не менее 100 °С. Если Вы не уверены в достаточной жаропрочности элементов гарнитура, рекомендуется оставить около 2 см свободного пространства между ними и устройством со всех сторон.
- При встраивании устройства в кухонный гарнитур все электрические части должны быть полностью изолированы согласно нормативным требованиям безопасности. Устройство должно быть заземлено.
- Снимите заднюю панель на кухонном гарнитуре для обеспечения циркуляции воздуха вокруг устройства. Стена за духовым шкафом должна быть устойчива к воздействию высоких температур, так как его задняя поверхность может нагреваться до температуры на 50 °С выше комнатной.
- Устройство должно быть заземлено.

ВСТРАИВАНИЕ

1. Подготовьте отверстие для встраивания в соответствии со схемами ниже.
2. Поместите духовой шкаф в подготовленное отверстие.

ПРИМЕЧАНИЕ

Все размеры на схемах указаны в мм.

Встраивание в тумбу

Снимите заднюю панель тумбы для предотвращения перегрева.
Соблюдайте расстояния, указанные на схеме ниже.

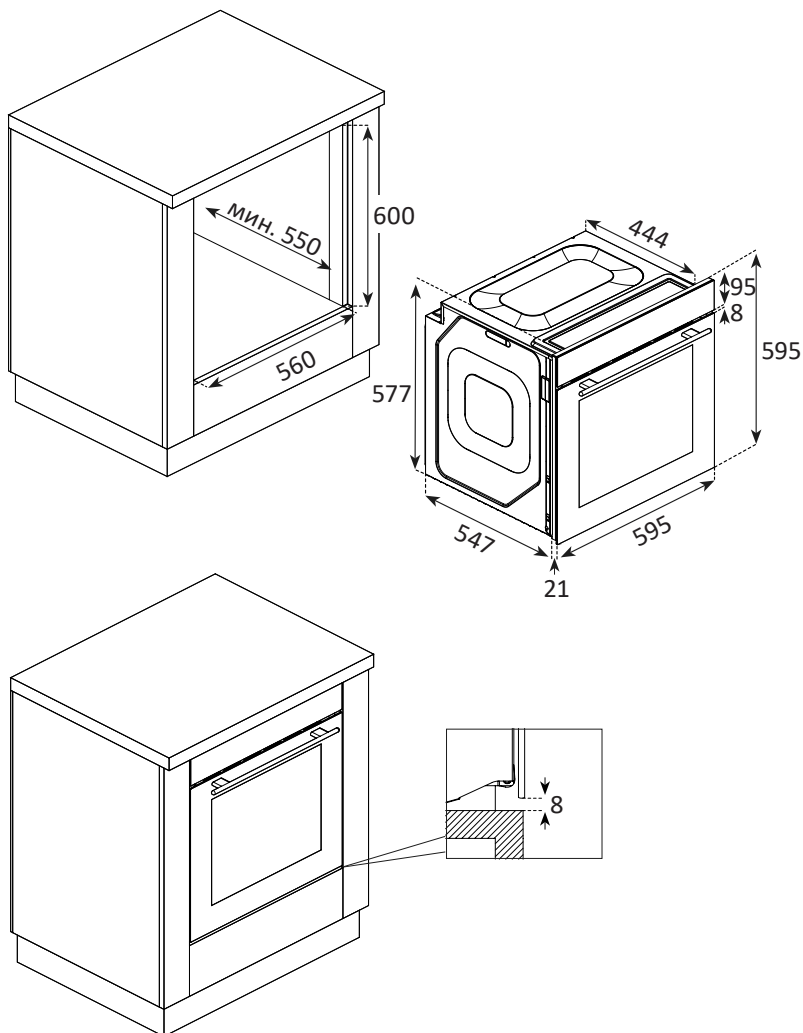

Встраивание в шкаф

Снимите заднюю панель шкафа для предотвращения перегрева.
Соблюдайте расстояния, указанные на схеме ниже.

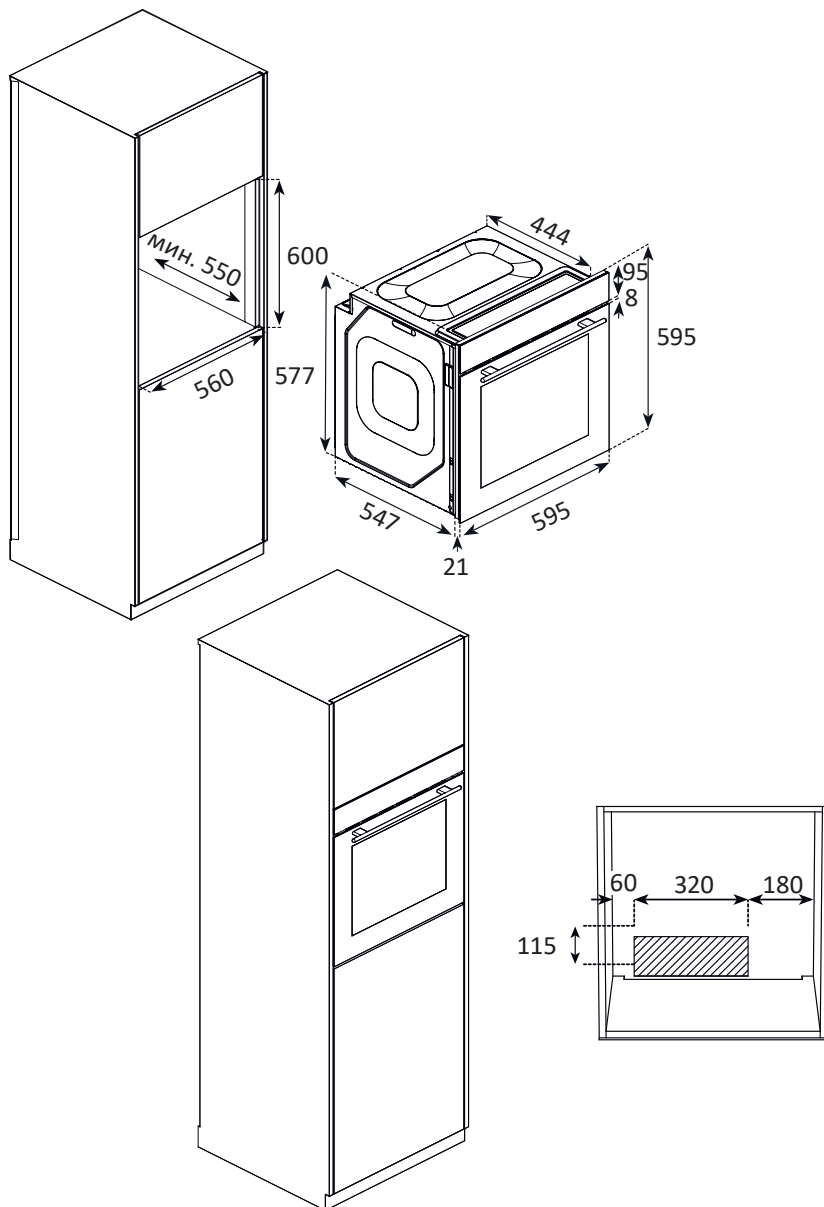

Вентиляция

При установке обязательно оставьте расстояния для вентиляции, указанные на схеме ниже.

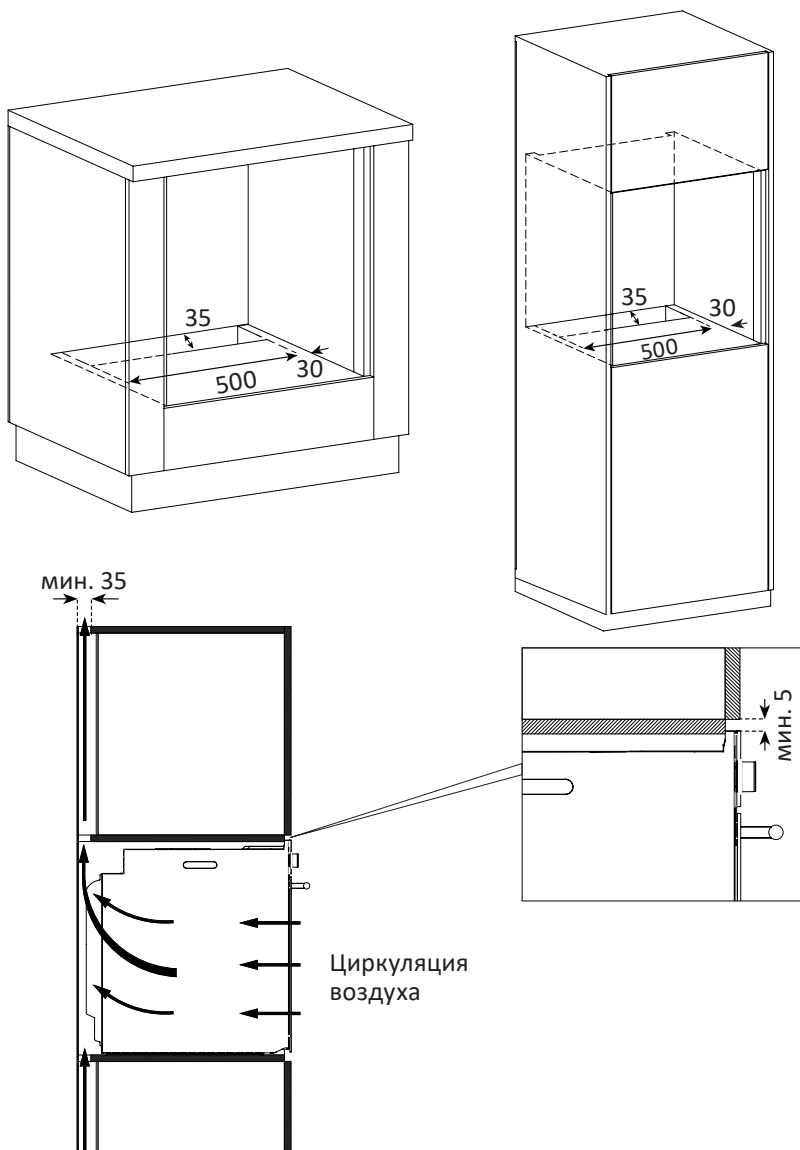

Установка в угол

Соблюдайте расстояния, указанные на схеме ниже, для установки устройства в угловое пространство кухонного гарнитура, чтобы дверца свободно открывалась.

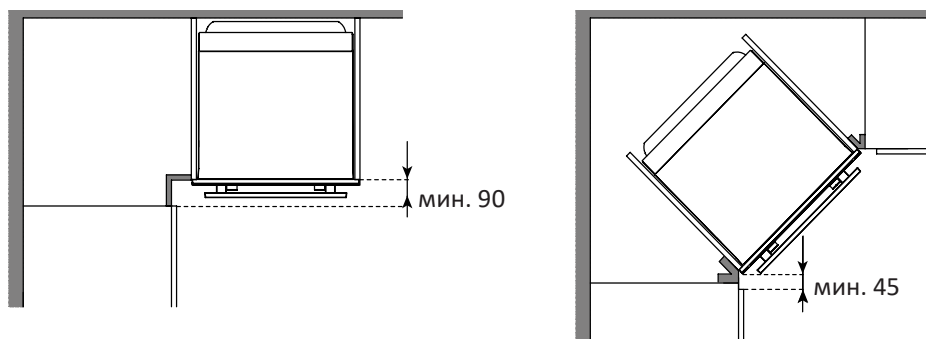

Фиксация

Прочно зафиксируйте устройство в кухонном гарнитуре с помощью винтов, идущих в комплекте.

Обратите внимание на расположение шнура питания, чтобы он не перегибался между стенками мебели и устройством.

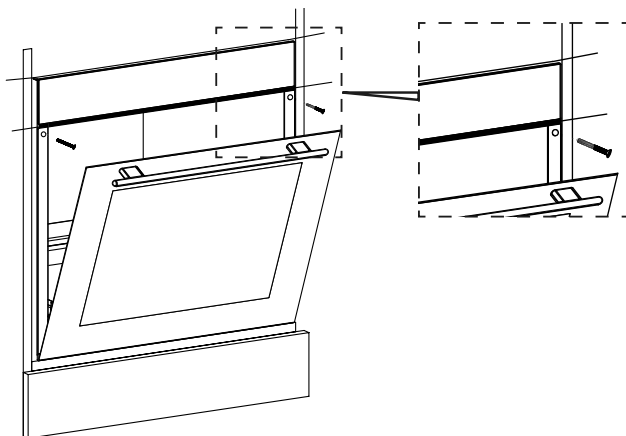

ПОДКЛЮЧЕНИЕ К СЕТИ

ВНИМАНИЕ!

Подключение устройства к электросети должно осуществляться только квалифицированными специалистами.

- Не используйте переходники или удлинители, так как они могут вызвать перегрев и возгорание.
- Перед подключением устройства к электросети убедитесь в отсутствии на нем видимых повреждений. Не пытайтесь подключать к питанию неисправное устройство.

Откройте клеммную коробку с помощью отвертки.

Подключение осуществляется через трехжильный кабель согласно схеме:

- Фаза (L) — коричневый или черный провод.
- Ноль (N) — синий или белый провод.
- Заземление (\oplus) — зеленый или желто-зеленый провод.

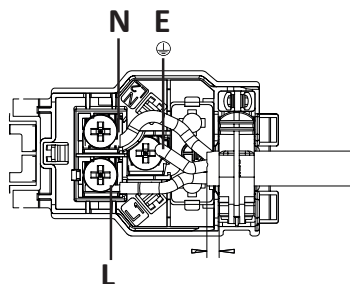

ПЕРЕМЕЩЕНИЕ УСТРОЙСТВА

- Не поднимайте устройство в одиночку во избежание травм и падения устройства.
- Не поднимайте устройство за ручку дверцы.
- При перемещении не переворачивайте устройство.
- Не кладите на верхнюю стенку устройства посторонние предметы.
- Используйте оригинальную коробку, для случаев, когда необходимо переместить устройство. Если коробки нет, оберните духовку пузырчатой пленкой или плотным картоном и зафиксируйте скотчем.
- Примотайте скотчем дверцу устройства, во избежание случайного открытия. Если внутри рабочей камеры находятся аксессуары, поместите на внутреннюю часть дверцы лист плотного картона.

ПЕРЕД ПЕРВЫМ ИСПОЛЬЗОВАНИЕМ

- Снимите с устройства все упаковочные материалы и извлеките съемные аксессуары из рабочей камеры.
- Промойте аксессуары под водой с небольшим количеством моющего средства. Протрите устройство изнутри и снаружи мягкой влажной тканью.
- Установите режим верхнего и нижнего нагрева с температурой 200 °C на 30 минут. Перед этим убедитесь, что помещение хорошо проветривается, поскольку при первом включении от устройства может исходить неприятный запах или легкий дым — это нормальное явление, которое пропадет после первого использования.
- Выключите устройство, подождите, пока оно полностью остынет и будет готово к использованию.

ИСПОЛЬЗОВАНИЕ УТАПЛИВАЕМЫХ РЕГУЛЯТОРОВ

- Отожмите регулятор, нажав на него.
- Поверните регулятор, чтобы изменить необходимые настройки.

НАСТРОЙКА ЧАСОВ

Перед началом использования установите часы.

1. После включения питания дисплей загорится и погаснет на 2 секунды. Затем на дисплее отобразится «12:00» и индикатор «☀».
2. Нажимая кнопки «+» и «-», установите текущие минуты. Нажмите «OK» для подтверждения. Чтобы отменить настройку, нажмите «↶».
3. Нажимая кнопки «+» и «-», установите текущие часы. Нажмите «OK» для подтверждения. Чтобы вернуться к настройке минут, нажмите «↶».

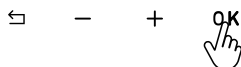
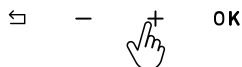

Примечание: при внеплановом отключении электропитания настройка часов может сброситься. Вы можете установить часы заново в режиме настройки (см. раздел «Режим настройки»).

РУЧНОЙ ЗАПУСК

1. Поверните регулятор режимов, чтобы выбрать режим приготовления.
2. Поверните регулятор температуры, чтобы настроить необходимую температуру.
3. Устройство будет продолжать приготовление до тех пор, пока Вы не повернете все регуляторы в положение «●».

НАСТРОЙКА ТАЙМЕРА

1. Установите необходимый режим и температуру.
2. Нажмите и удерживайте кнопку «ОК», пока на дисплее не отобразится индикатор «|>|» и время «00:00».
3. Нажимая кнопки «+» и «-», установите длительность приготовления.
4. Нажмите кнопку «ОК», чтобы подтвердить настройку и начать обратный отсчет таймера. На дисплее будет гореть индикатор «▷».

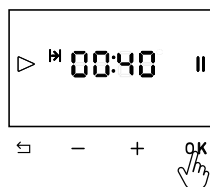
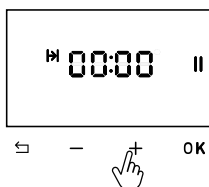

5. По окончании заданного времени приготовление завершится. В течение 2 минут будет раздаваться звуковой сигнал, на дисплее отобразится «00:00», и индикатор «||» будет мигать. Нажмите кнопку «ОК», чтобы выключить сигнал. Дисплей будет отображать текущее время.
6. Переведите все регуляторы в положение «●».
7. Чтобы завершить приготовление до окончания времени таймера, нажмите и удерживайте кнопку «◀».

ПАУЗА

1. Чтобы приостановить приготовление, нажмите и удерживайте кнопку «◀». На дисплее загорится индикатор «||».
2. Нажмите «ОК», чтобы выйти из режима паузы и продолжить приготовление.

Вы можете установить будильник на любое время.

1. Нажмите и удерживайте кнопку «ОК», пока на дисплее не отобразится индикатор «☺».
2. Нажимая кнопки «+» и «-», установите время, когда необходим сигнал будильника.
3. Нажмите «ОК», чтобы подтвердить настройку.
4. В установленное время в течение 2 минут будет раздаваться звуковой сигнал. Нажмите кнопку «ОК» или «☺», чтобы выключить сигнал. Дисплей будет отображать текущее время.



РЕЖИМ НАСТРОЕК

Мелодия будильника

Вы можете настроить мелодию будильника.

1. Нажмите и удерживайте кнопки «ОК» и «☺» одновременно.
2. Нажимайте кнопки «+» и «-», пока на дисплее не появится «AL01».
3. Выберите мелодию с помощью кнопок «+» и «-». Нажмите кнопку «ОК», чтобы подтвердить настройку.

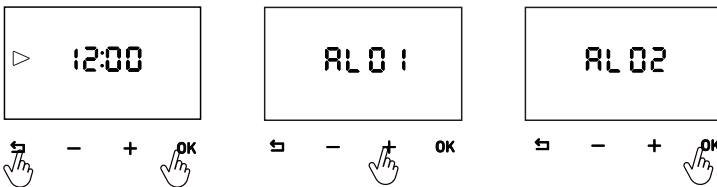

Изменение часов

Вы можете изменить текущее время на часах с помощью данной настройки.

1. Нажмите и удерживайте кнопки «ОК» и «☺» одновременно.
2. Нажимайте кнопки «+» и «-», пока на дисплее не появится «CL».
3. Установите часы и минуты с помощью кнопок «+» и «-». Нажмите кнопку «ОК», чтобы подтвердить настройку.

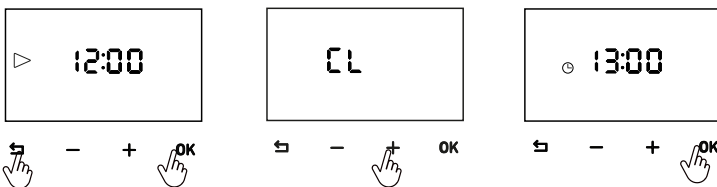

Изменение звука нажатия

Вы можете настроить звук нажатия кнопок дисплея.

1. Нажмите и удерживайте кнопки «OK» и «↵» одновременно.
2. Нажимайте кнопки «+» и «-», пока на дисплее не появится «So01».
3. Выберите звук с помощью кнопок «+» и «-». Нажмите кнопку «OK», чтобы подтвердить настройку.

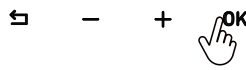
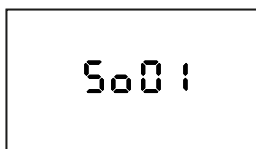
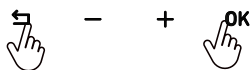

Настройка яркости дисплея

1. Нажмите и удерживайте кнопки «OK» и «↵» одновременно.
2. Нажимайте кнопки «+» и «-», пока на дисплее не появится «Sc01».
3. Настройте яркость дисплея с помощью кнопок «+» и «-». Нажмите кнопку «OK», чтобы подтвердить настройку.

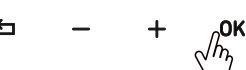
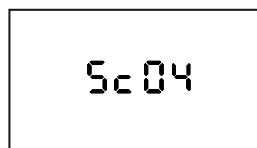
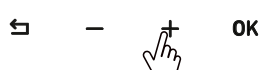
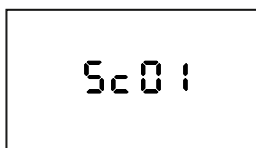
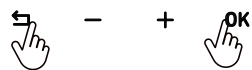

ИСПОЛЬЗОВАНИЕ АКСЕССУАРОВ

- Перед использованием промойте аксессуары в теплой воде с мягким моющим средством и тщательно просушите.
- Не используйте аксессуары в других устройствах и не используйте посторонние аксессуары в данном духовом шкафу.

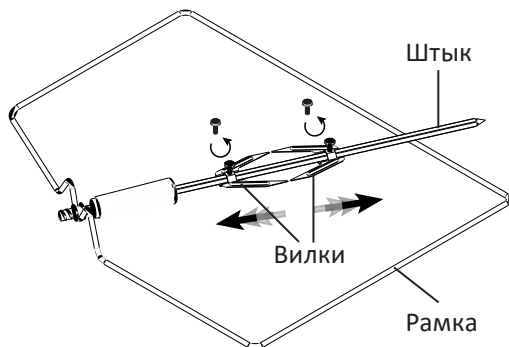

1. Открутите винты, фиксирующие вилки на штыке.
2. Снимите вилки, потянув их в разные стороны.
3. Отсоедините штык от рамки.
4. Насадите продукт на штык и зафиксируйте вилками.
5. Закрепите вилки винтами.
6. Установите штык на рамку и прикрутите ручку.
7. Поместите рамку с вертелом в рабочую камеру. Установите самую высокую температуру и режим «☰».
8. Поставьте глубокий противень на несколько уровней ниже, чтобы собирать жир и сок, стекающие с продуктов во время приготовления.

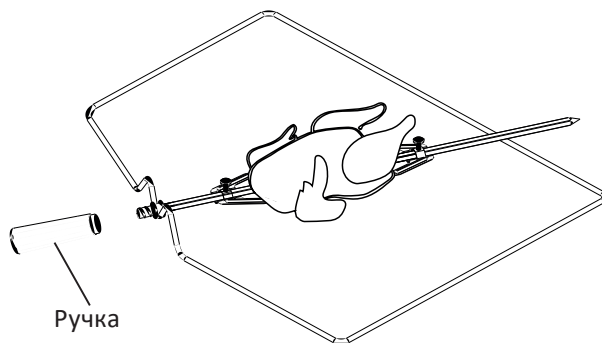

ПЕРФОРИРОВАННЫЙ ПРОТИВЕНЬ

- Смажьте противень небольшим количеством масла перед использованием, так как его покрытие не является антипригарным.
- Не оставляйте перфорированный противень во время предварительного нагрева внутри рабочей камеры.
- Рекомендуется ставить глубокий противень на несколько уровней ниже, чтобы собирать жир и соки, стекающие с продуктов во время приготовления.
- Не помещайте фольгу, рукава для запекания или пергамент на перфорированный противень, чтобы не закрывать отверстия.
- Для приготовления в перфорированном противне используйте режим «».

Советы по приготовлению свежих продуктов

- Перед приготовлением слегка смажьте продукты маслом с помощью кисточки. Этот процесс можно повторить в конце приготовления.
- Не рекомендуется добавлять соль на этапе подготовки, так как это может привести к выделению воды и размягчению продуктов.
- Текстура картофеля во время приготовления также зависит от его сорта. Лучше поддаются обжарке сорта с более высоким содержанием крахмала.

Продукт	Положение полки	Температура	Предварительный нагрев	Вес	Время приготовления
Картофель	3	220 °C	10 мин	600 г	20–25 мин
Хлебные палочки	3	190 °C	10 мин	600 г	20–25 мин
Куриные крылья	3	220 °C	10 мин	600 г	25–30 мин

Советы по сушке

- Нарезайте овощи и фрукты толщиной не более 1 см для равномерного просушивания. Овощи с высоким содержанием воды (цуккини, огурец и т.д.), можно нарезать толще.
- Перед началом сушки слегка смажьте противень маслом.
- Во время сушки рекомендуется каждые два часа открывать дверцу для выпуска пара.
- Сушеные овощи и фрукты всегда сохраняют остаточную влагу, поэтому храните обработанные продукты в холодильнике или в сухом помещении, чтобы они не испортились.









Продукт	Положение полки	Температура	Время приготовления
Фрукты	3	80 °C	6 ч
Овощи	3	80 °C	6–8 ч
Мясо	3	80 °C	8 ч

Советы по приготовлению замороженных продуктов

- Такие продукты, как картофель фри, луковые кольца или наггетсы, не требуют добавления масла. Если Вы считаете, что приготовленное вами блюдо до сухое, при следующем приготовлении можно нанести небольшое количество масла-спрея.
- Не рекомендуется добавлять соль перед приготовлением. Если Вам необходимо добавить соль, сделайте это после извлечения блюда из духового шкафа, пока оно еще горячее.
- Если вы готовите разные продукты в одном противне, добавьте сначала те, которые требуют более длительного приготовления, а те, которые готовятся быстрее, через 10 минут.
- Мелкие кусочки обжариваются быстрее, так как имеют меньшую массу. Сортируйте их перед приготовлением.
- Не переполняйте противень.
- Не размораживайте продукты перед приготовлением.

Продукт	Положение полки	Температура	Предварительный нагрев	Вес	Время приготовления
Картофель фри	3	220 °C	10 мин	600 г	20–25 мин
Наггетсы	3	220 °C	10 мин	600 г	20–25 мин
Картофельные шарики	3	220 °C	10 мин	600 г	10–15 мин
Луковые кольца	3	220 °C	10 мин	600 г	10–15 мин
Пицца	3	190 °C	10 мин	–	10–15 мин
Выпечка	3	190 °C	10 мин	600 г	20–25 мин
Колбаски	3	190 °C	10 мин	600 г	15–20 мин

ОПИСАНИЕ РЕЖИМОВ

Изображение	Название	Описание
	Верхний и нижний нагрев	Работа верхнего и нижнего нагревательных элементов. Подходит для приготовления выпечки и запекания
	Верхний и нижний нагрев + конвекция / AIR FRY	Одновременная работа вентилятора и нагревательных элементов обеспечивает быстрое и равномерное приготовление. Используется с перфорированным противнем в качестве функции аэрогриля
	Гриль + конвекция	Одновременная работа верхнего нагревательного элемента, гриля и вентилятора. Подходит для запекания больших порций мяса
	Гриль с вертелом	Работа нагревательного элемента гриля. Для приготовления блюд, нанизанных на вертел
	Разморозка	Работа вентилятора и нижнего нагревательного элемента на низкой мощности ускоряет естественную разморозку продуктов
	Малый гриль + конвекция	Работа малого нагревательного элемента гриля и вентилятора с экономным расходом электроэнергии. Режим предназначен для продуктов, требующих длительного приготовления. Не рекомендуется использовать для приготовления блюд на закуске
	Нижний нагрев	Работа нижнего нагревательного элемента. Используйте режим для окончания приготовления блюд, которые требуют жарки снизу
	Освещение	Переведите регулятор режимов в данное положение, чтобы включить освещение рабочей камеры. Во время освещения нагревательные элементы и вентилятор прекращают работу. Чтобы продолжить приготовление, переведите регулятор режимов в положение режима приготовления

- Регулярно очищайте части устройства, которые непосредственно контактируют с продуктами питания.
- Перед чисткой и обслуживанием устройства отключите его от сети питания.
- Установите все регуляторы в положение «●». Дождитесь, пока внутренняя часть устройства остынет и будет слегка теплой, в этом состоянии легче всего проводить очистку.
- Очистите поверхности устройства влажной тканью, мягкой щеткой или губкой, затем вытрите насухо. При сильном загрязнении воспользуйтесь горячей водой и моющим средством.
- Для чистки стекла дверцы духового шкафа не используйте жесткие металлические губки и скребки, которые могут поцарапать поверхность и привести к дальнейшему повреждению стекла.
- Не допускайте попадания кислотосодержащих веществ (лимонного сока, уксуса и т.п.) на нержавеющие стальные детали.
- Не используйте очиститель высокого давления для чистки устройства.
- Мойте аксессуары в теплой воде с использованием мягкого моющего средства.
- Не используйте абразивные средства при чистке устройства.
- Аксессуары не предназначены для мытья в посудомоечной машине.

ПАРОВАЯ ОЧИСТКА

Используйте паровую очистку для удаления въевшихся загрязнений.

1. Выньте из духовки все аксессуары.
2. Установите глубокий противень на дно рабочей камеры. Добавьте в него небольшое количество воды.
3. Установите режим «□», температуру 100 °C и таймер на 20 минут.
4. По истечении времени таймера протрите рабочую камеру влажной тканью или губкой.

СНЯТИЕ ДВЕРЦЫ

1. Полностью откройте дверцу духового шкафа.
2. Откиньте назад блокировочные рычаги, расположенные на дверных петлях.
3. Закройте дверцу духового шкафа до положения блокировки рычагов. Возьмите дверцу двумя руками, поднимите и снимите ее.

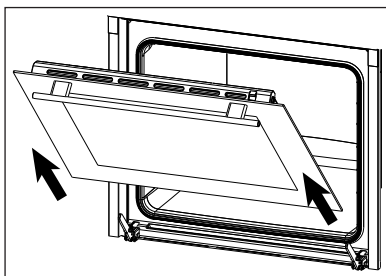
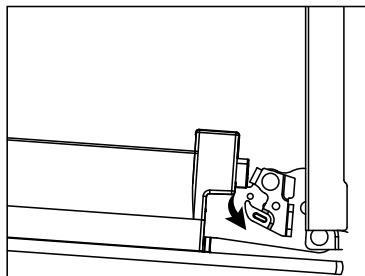

СНЯТИЕ СТЕКОЛ ДВЕРЦЫ ДУХОВКИ

1. Откройте дверцу духового шкафа наполовину.
2. Нажмите на защитную панель слева и справа и потяните вверх.

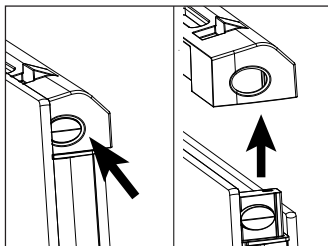

3. Сначала извлеките внутреннюю панель, а затем промежуточную.

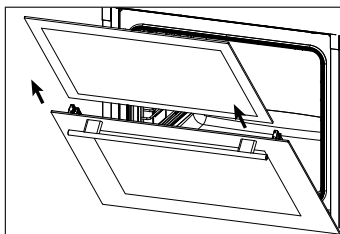

УСТАНОВКА СТЕКОЛ ДВЕРЦЫ ДУХОВКИ

1. Откройте дверцу духового шкафа наполовину. Сначала вставьте промежуточную панель, а затем внутреннюю.

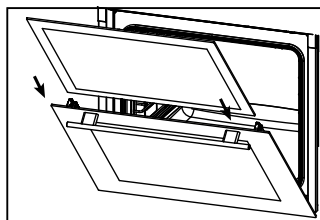

2. Убедитесь, что панели правильно установлены в боковые направляющие.

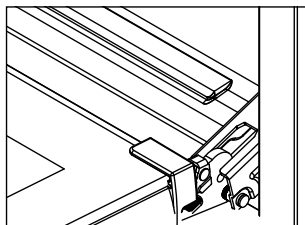

3. Установите защитную панель со щелчком и закройте дверцу устройства.

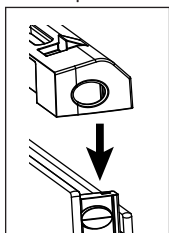

УСТАНОВКА ДВЕРЦЫ

1. Установите дверцу устройства на петли.

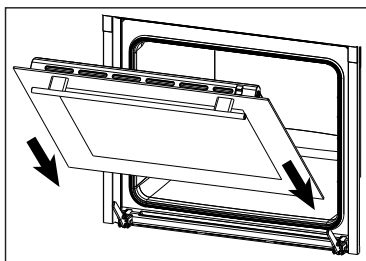

2. Полностью откройте дверцу духового шкафа. Установите блокировочные рычаги справа и слева на место. Закройте дверцу духового шкафа.

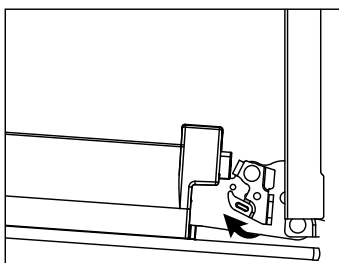

ЗАМЕНА ЛАМПЫ

1. Полностью откройте дверцу духового шкафа.
2. Снимите плафон, повернув его против часовой стрелки.
3. Извлеките лампочку и замените ее на новую. Установите на место плафон.

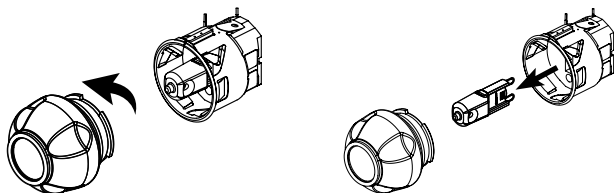

ПОИСК И УСТРАНЕНИЕ НЕИСПРАВНОСТЕЙ

Если Вы столкнулись с неисправностью, обратитесь к таблице ниже, где приведены возможные причины возникновения и рекомендации по устранению ряда ошибок в работе устройства. Если предложение по решению проблемы не привело Вас к ее устранению — настоятельно рекомендуем не пытаться отремонтировать устройство самостоятельно и обратиться в авторизованный сервисный центр.

Проблема	Возможная причина	Решение
Устройство не работает	Устройство не подключено к сети питания	Убедитесь, что вилка шнура питания вставлена в розетку
	Сработал или поврежден предохранитель	Проверьте выключатель в блоке предохранителей и включите его, если он сработал
Во время работы из устройства выходит пар	Устройство используется впервые	Не является неисправностью
Внешняя часть устройства сильно нагревается во время работы	Недостаточная вентиляция	Соблюдайте расстояния, указанные в разделе «Установка»
Вентилятор продолжает работать после окончания приготовления	Вентилятор работает некоторое время после окончания приготовления, чтобы охладить устройство	Не является неисправностью
Устройство издает металлические звуки при нагреве и охлаждении	Детали устройства расширяются под воздействием температуры	Не является неисправностью
Дверца не закрывается полностью	Остатки пищи могли застрять на дверце или внутри устройства	Очистите устройство
Устройство не нагревается	Дверца устройства открыта	Убедитесь, что дверца устройства полностью закрыта
	Не выбран режим или температура	Установите режим и температуру приготовления
	Отсутствует электроснабжение	Повторно включите устройство после восстановления электроснабжения

КОДЫ ОШИБОК

Код ошибки	Ошибка	Решение
ER01	Неисправность сенсора	Обратитесь в авторизованный сервисный центр
ER02	Слишком долгое удержание кнопки	Отпустите кнопку

ТЕХНИЧЕСКИЕ ХАРАКТЕРИСТИКИ

Модель	Frypro-02
Торговая марка	DEXP
Класс защиты от поражения электрическим током	I
Параметры питания	220–240 В ~ 50 Гц
Степень защиты от влаги и пыли	IPX0
Потребляемая мощность	2515 Вт
Объем рабочей камеры	73 л
Количество режимов работы/автопрограмм	8
Класс энергоэффективности	A
Максимальная температура	260 °С
Степень защиты от влаги	IPX0
Тип крепления шнура питания	Y
Длина шнура питания	1,2 м
Энергопотребление за цикл в режиме естественной конвекции	0,85 кВт·ч
Энергопотребление за цикл в режиме принудительной конвекции	0,8 кВт·ч
Вес нетто	29 кг
Габариты без упаковки (Ш × Г × В)	59,5 × 56,7 × 59,5 см
Область применения	Бытовое

КОМПЛЕКТАЦИЯ

- Устройство.
- Вертел.
- Глубокий противень.
- Перфорированный противень.
- Решетка.
- Руководство по эксплуатации.

EAC

ЭНЕРГЕТИЧЕСКАЯ
ЭФФЕКТИВНОСТЬ

DEXP

FRYPRO-02

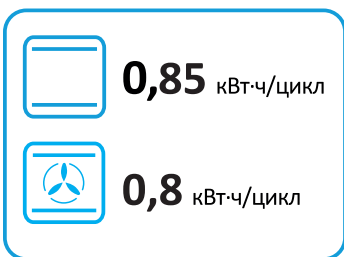
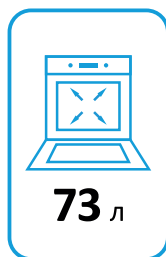
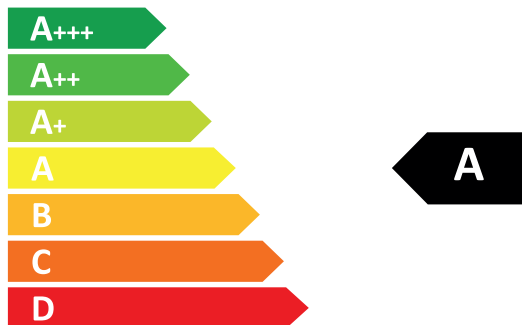

ГОСТ 33870-2016

ПРАВИЛА И УСЛОВИЯ МОНТАЖА, ХРАНЕНИЯ, ПЕРЕВОЗКИ (ТРАНСПОРТИРОВКИ), РЕАЛИЗАЦИИ И УТИЛИЗАЦИИ

- Правила и условия монтажа устройства описаны в данном руководстве в разделе «Установка».
- Хранение устройства должно производиться в упаковке в отапливаемых помещениях у изготовителя и потребителя при температуре воздуха от 5 °С до 40 °С и относительной влажности воздуха не более 80%. В помещениях не должно быть агрессивных примесей (паров кислот, щелочей), вызывающих коррозию.
- Для обеспечения корректной транспортировки устройства необходимо соблюдение следующих требований:
 - Извлеките из устройства все внутренние принадлежности, если они есть, и упакуйте их отдельно;
 - Убедитесь в правильности упаковки устройства для сохранения его работоспособности и внешнего вида (крупногабаритную технику необходимо обернуть в полиэтиленовую или пузырчатую пленку с подкладками из гофрированного картона в критических местах);
 - Надежно зафиксируйте устройство ремнями, чтобы исключить возможность его перемещения по транспортному средству;
 - Для полного исключения воздействия внешней среды используйте только крытый транспорт;
 - Обеспечьте крайне осторожное обращение с упаковкой при выполнении погрузочно–разгрузочных работ.
 - Устройство требует бережного обращения, оберегайте его от воздействия пыли, грязи, ударов, влаги, огня и т.д.
 - Реализация устройства должна производиться в соответствии с местным законодательством.
- После окончания срока службы изделия его нельзя выбрасывать вместе с обычным бытовым мусором. Вместо этого оно подлежит сдаче на утилизацию в соответствующий пункт приема электрического и электронного оборудования для последующей переработки и утилизации в соответствии с федеральным или местным законодательством.
- При обнаружении неисправности устройства следует немедленно обратиться в авторизованный сервисный центр или утилизировать устройство.

ДОПОЛНИТЕЛЬНАЯ ИНФОРМАЦИЯ

Изготовитель: Фемас Метал Санайи Ве Тиджарет Аноним Сиркети.
Кайсери Осб Махалле 12 ул. №1 Меликгази, пров. Кайсери, Турция.

Manufacturer: Femas Metal Sanayi Ve Ticaret Anonim Sirketi.
Kayseri Osb Mahallesi 12.Cad. No:1 TR-38070 Melikgazi, Kayseri, Turkey.

Сделано в Турции.

Импортер в России / уполномоченное изготовителем лицо: ООО «ДНС Ритейл».
690068, Россия, Приморский край, г. Владивосток, проспект 100-летия
Владивостока, дом 155, корпус 3, офис 5.

Адрес электронной почты: dnsretail@mail.dlogistix.com

Товар соответствует требованиям ТР ТС (ЕАЭС).

Спецификации, информация о продукте и его внешний вид могут быть изменены без предварительного уведомления пользователя в целях улучшения качества нашей продукции.

Товар изготовлен (мм.гггг) : _____ v.3



ГАРАНТИЙНЫЙ ТАЛОН

SN/IMEI: _____

Дата постановки на гарантию: _____

Производитель гарантирует бесперебойную работу устройства в течение всего гарантийного срока, а также отсутствие дефектов в материалах и сборке. Гарантийный период исчисляется с момента приобретения изделия и распространяется только на новые продукты.

В гарантийное обслуживание входит бесплатный ремонт или замена элементов, вышедших из строя не по вине потребителя в течение гарантийного срока при условии эксплуатации изделия согласно руководству пользователя. Ремонт или замена элементов производится на территории уполномоченных сервисных центров.

Срок гарантии: 24 мес.

Срок эксплуатации: 120 мес.

Актуальный список сервисных центров по адресу:

<https://www.dns-shop.ru/service-center/>

Гарантийные обязательства и бесплатное сервисное обслуживание не распространяются на перечисленные ниже принадлежности, входящие в комплектность товара, если их замена не связана с разборкой изделия:

- Элементы питания (батарейки) для ПДУ (Пульт дистанционного управления).
- Соединительные кабели, антенны и переходники для них, наушники, микрофоны, устройства «HANDS-FREE»; носители информации различных типов, программное обеспечение (ПО) и драйверы, поставляемые в комплекте (включая, но не ограничиваясь ПО, предустановленным на накопитель на жестких магнитных дисках изделия), внешние устройства ввода-вывода и манипуляторы.
- Чехлы, сумки, ремни, шнуры для переноски, монтажные приспособления, инструменты, документацию, прилагаемую к изделию.
- Расходные материалы и детали, подвергающиеся естественному износу.



Производитель не несет гарантийных обязательств в следующих случаях:

- Истек Гарантийный срок.
- Если изделие, предназначенное для личных (бытовых, семейных) нужд, использовалось для осуществления предпринимательской деятельности, а также в иных целях, не соответствующих его прямому назначению.
- Производитель не несет ответственности за возможный материальный, моральный и иной вред, понесенный владельцем изделия и/или третьими лицами, вследствие нарушения требований руководства пользователя при использовании, не соблюдения рекомендаций по установке и обслуживанию изделия, правил подключения (короткие замыкания, возникшие также в результате воздействия несоответствующего сетевого напряжения, как на само изделие, так и на изделия, сопряженные с ним), хранения и транспортировки изделия.
- Все случаи механического повреждения: сколы, трещины, деформации, следы ударов, вмятины, замятия и др., полученные в процессе эксплуатации изделия.
- Имеются следы сторонней модификации, несанкционированного ремонта лицами, не уполномоченными для проведения таких работ. Если дефект вызван изменением конструкции или схемы изделия, подключением внешних устройств, не предусмотренных Производителем, использованием устройства, не имеющего сертификата соответствия согласно законодательству Российской Федерации.
- Если дефект изделия вызван действием непреодолимой силы (природных стихий, пожаров, наводнений, землетрясений, бытовых факторов и прочих ситуаций, не зависящих от Производителя), либо действиями третьих лиц, которые Производитель не мог предвидеть.
- Дефект вызван попаданием внутрь изделия посторонних предметов, инородных тел, веществ, жидкостей, насекомых или животных, воздействием агрессивных сред, высокой влажности, высоких температур, которые привели к полному или частичному выходу из строя изделия.
- Отсутствует или не соответствует идентификация изделия (серийный номер). Если повреждения (недостатки) вызваны воздействием вредоносного программного обеспечения; установкой, сменой или удалением паролей (кодов), приведшим к отсутствию доступа к программным ресурсам изделия, без возможности их сброса/восстановления, ввиду отсутствия предоставления данной услуги поставщиком ПО.
- Если дефекты работы вызваны несоответствием стандартам или техническим регламентам питающих, кабельных, телекоммуникационных сетей, мощности радиосигнала, в том числе из-за особенностей рельефа и других подобных внешних факторов, использования изделия на границе или вне зоны действия сети.
- Если повреждения вызваны использованием нестандартных (неоригинальных) и/или некачественных (поврежденных) расходных материалов, принадлежностей, запасных частей, элементов питания, носителей информации различных типов (включая, CD, DVD диски, карты памяти, SIM карты, картриджи).
- Если недостатки вызваны получением, установкой и использованием несовместимого контента (мелодии, графика, видео и другие файлы, приложения Java и подобные им программы).
- На ущерб, причиненный другому оборудованию, работающему в сопряжении с данным изделием.



