

eigen

Руководство по эксплуатации

Электрический духовой шкаф

BO-GCK1G

BO-GCK1B

BO-GCK1W

СОДЕРЖАНИЕ

НАЗНАЧЕНИЕ УСТРОЙСТВА.....	5
МЕРЫ ПРЕДОСТОРОЖНОСТИ.....	5
СХЕМА УСТРОЙСТВА.....	7
ПАНЕЛЬ УПРАВЛЕНИЯ	8
ОПИСАНИЕ ИКОНОК ЦИФРОВОГО ТАЙМЕРА.....	8
ОПИСАНИЕ РЕЖИМОВ РАБОТЫ ДУХОВКИ.....	9
УСТАНОВКА	10
РАЗМЕРЫ УСТРОЙСТВА.....	10
УСТАНОВКА ПОД СТОЛЕШНИЦЕЙ	11
УСТАНОВКА В ВЫСОКОМ ШКАФУ	12
ВЕНТИЛЯЦИЯ.....	13
УГЛОВАЯ УСТАНОВКА	14
ФИКСАЦИЯ УСТРОЙСТВА	14
ПОДКЛЮЧЕНИЕ К ЭЛЕКТРОСЕТИ	15
ЭКСПЛУАТАЦИЯ	15
ПРИ ПЕРВОМ ИСПОЛЬЗОВАНИИ	15
КРАТКАЯ ИНСТРУКЦИЯ	17
СОВЕТЫ ПО ПРИГОТОВЛЕНИЮ	20
УХОД И ОБСЛУЖИВАНИЕ	21
СНЯТИЕ ДВЕРЦЫ.....	22
СНЯТИЕ СТЕКОЛ ДВЕРЦЫ ДУХОВКИ	22
УСТАНОВКА СТЕКОЛ ДВЕРЦЫ ДУХОВКИ	23
УСТАНОВКА ДВЕРЦЫ	23
СНЯТИЕ НАПРАВЛЯЮЩИХ	24
УСТАНОВКА НАПРАВЛЯЮЩИХ	25
ЗАМЕНА ЛАМПЫ.....	25
ПОИСК И УСТРАНЕНИЕ НЕИСПРАВНОСТЕЙ.....	26
ИНФОРМАЦИЯ ОБ ЭНЕРГОЭФФЕКТИВНОСТИ	27
ТЕХНИЧЕСКИЕ ХАРАКТЕРИСТИКИ.....	29
ПРАВИЛА И УСЛОВИЯ МОНТАЖА, ХРАНЕНИЯ, ПЕРЕВОЗКИ (ТРАНСПОРТИРОВКИ), РЕАЛИЗАЦИИ И УТИЛИЗАЦИИ.....	30
ДОПОЛНИТЕЛЬНАЯ ИНФОРМАЦИЯ	31

Уважаемый покупатель!

Благодарим Вас за выбор бренда Eigen.

Мы тщательно проверили устройство на работоспособность и безопасность, а после надежно упаковали его для отправки.

Перед первым включением устройства в сеть, пожалуйста, внимательно прочитайте данное руководство. В нем содержится важная информация о правильной установке и использовании устройства, а также советы по уходу за ним. Рекомендуем следовать приведенным инструкциям, чтобы избежать возможных поломок или несчастных случаев.

Храните руководство по эксплуатации в надежном месте, чтобы Вы могли использовать его в качестве справочного материала при необходимости.

НАЗНАЧЕНИЕ УСТРОЙСТВА

Духовой шкаф предназначен для приготовления, а также разогрева готовых продуктов питания и блюд.

МЕРЫ ПРЕДОСТОРОЖНОСТИ

- Не погружайте устройство или провод электропитания в воду или другие жидкости.
- Не прикасайтесь к устройству влажными руками и не используйте устройство в комнатах с высокой влажностью.
- Не прикасайтесь к устройству, не надев сухую обувь.
- Храните устройство в сухом помещении.
- Не используйте устройство, если поврежден электрический кабель, вилка или сам духовой шкаф. Незамедлительно отключите устройство от сети и обратитесь в авторизованный сервисный центр.
- Никогда не тяните и не носите устройство за электрический кабель.
- Обращайтесь с кабелем бережно.
- Убедитесь, что кабель не зажимается дверьми или не задевает острых краев или углов.
- Держите кабель подальше от горячих поверхностей.
- До подключения устройства к электрической розетке убедитесь, что напряжение в ней совпадает с тем, что указано в спецификациях устройства.
- Устройство должно быть выключено при подключении или отсоединении от электрической сети.
- При отсоединении устройства от электрической розетки всегда тяните за вилку, а не за кабель. Прикасайтесь к вилке только сухими руками.
- Устройство не предназначено для использования вне помещений.
- Не размещайте вблизи от устройства легковоспламеняющиеся материалы или жидкости.
- Установку устройства производите только в соответствии с порядком, описанным в настоящем руководстве.
- Установка и заземление устройства должны производиться квалифицированными специалистами. Неправильная установка или заземление могут вызвать угрозу жизни и здоровью пользователя.
- Это устройство отвечает всем стандартам электромагнитной безопасности. Тем не менее, если Вы пользуетесь кардиостимулятором или другими электрическими имплантатами (инсулиновой помпой и др.), дополнительно проконсультируйтесь с Вашим лечащим врачом.

- Во время работы некоторые части устройства могут сильно нагреваться. Пожалуйста, убедитесь, что при работе с устройством Ваша одежда, волосы или открытые части тела не касаются горячей поверхности.
- Открывайте дверцу устройства с осторожностью, так как горячий пар, выходящий из рабочей камеры устройства, может вызвать ожоги.
- Устройство не предназначено для использования детьми и лицами с ограниченными физическими, сенсорными или умственными способностями, кроме случаев, когда над ними осуществляется контроль другими лицами, ответственными за их безопасность.
- Не позволяйте детям играть с устройством.
- Не оставляйте включенное устройство без присмотра. Чрезмерный нагрев приготавливаемой пищи может привести к задымлению и/или воспламенению. В случае воспламенения никогда не используйте воду для тушения. Отключите электричество и накройте огонь плотной тканью.
- Не кладите намагниченные предметы (банковские карты, карты памяти) или электронные устройства (ноутбуки, смартфоны, планшеты и так далее) рядом с устройством, так как они могут подвергнуться чрезмерному электромагнитному воздействию.
- Не используйте устройство для обогрева помещения.
- После окончания готовки всегда выключайте устройство.
- Не пытайтесь самостоятельно ремонтировать, настраивать или заменять части устройства. В случае обнаружения неисправности отключите устройство от источника питания и обратитесь в авторизованный сервисный центр.
- Не используйте никакие электрические приборы (пароочистители и т. д.) для очистки устройства.
- Не используйте металлические щетки и/или абразивные чистящие средства для очистки устройства.
- Это устройство не предназначено для управления посредством внешнего таймера или отдельной системы дистанционного управления.
- Не рекомендуется готовить блюда, в которых используются напитки с высоким содержанием спирта. Пары спирта в рабочей камере могут вспыхнуть.
- При использовании пергаментной бумаги закрепляйте ее в посуде перед установкой в устройство. Из-за потока воздуха, проникающего в устройство при открывании дверцы, пергаментная бумага может подняться, коснуться нагревательного элемента и вспыхнуть.
- Используйте пергаментную бумагу нужного размера. Она не должна выступать за края посуды.
- Запрещается наливать воду в горячую рабочую камеру. Это может привести к образованию горячего пара. В результате изменения температуры возможно повреждение покрытия рабочей камеры.
- Для извлечения из рабочей камеры горячих принадлежностей или посуды используйте прихватки.
- Не ставьте сторонние предметы на дно рабочей камеры. Не накрывайте дно рабочей камеры фольгой любого вида или пергаментной бумагой. Не ставьте на дно посуду, если установлена температура выше 50 °С. Это приведет к излишней аккумуляции тепла, что может вызвать повреждение покрытия рабочей камеры.
- При выпекании сочных фруктовых пирогов используйте глубокий противень. В противном случае вытекающий сок может оставить пятна, которые будет практически невозможно удалить.
- Не оставляйте устройство остывать с открытой дверцей. Даже если дверца устройства будет просто приоткрыта, со временем это может привести к повреждению фасадов соседней мебели. Кроме того, не рекомендуется часто открывать дверцу во время работы устройства.

- Не садитесь и не становитесь на открытую дверцу духового шкафа. Не ставьте посуду и принадлежности на дверцу духового шкафа.
- Не передвигайте устройство за ручку дверцы. Ручка дверцы не рассчитана на вес устройства и может сломаться.
- Устройство не предназначено для использования в коммерческих целях.

СХЕМА УСТРОЙСТВА

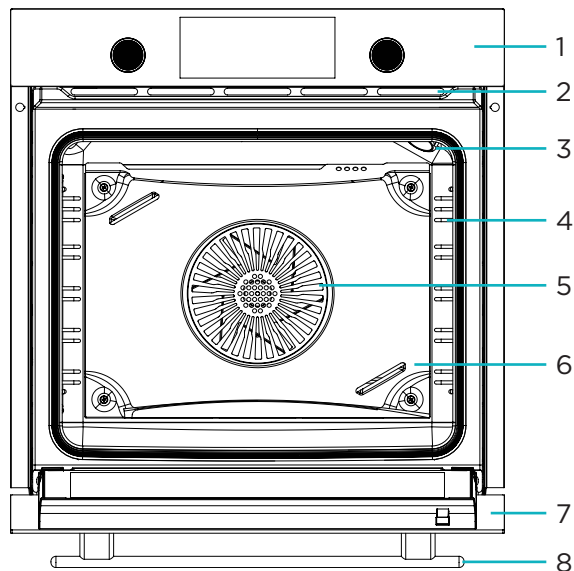

- | | |
|------------------------------|-----------------------------------|
| 1. Панель управления. | 5. Вентилятор. |
| 2. Вентиляционные отверстия. | 6. Защитная пластина вентилятора. |
| 3. Лампочка. | 7. Дверца. |
| 4. Направляющие. | 8. Ручка. |

ВНИМАНИЕ!

Все изображения и схемы даны в ознакомительных целях и могут отличаться от реального устройства.

ПАНЕЛЬ УПРАВЛЕНИЯ

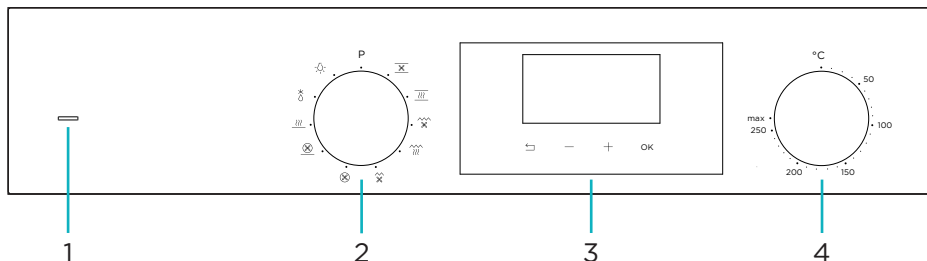

1. Индикатор нагрева.
2. Переключатель режимов работы духовки.
3. Цифровой таймер отключения.
4. Переключатель температуры духовки.

ВНИМАНИЕ!

Для того, чтобы духовой шкаф начал работать, необходимо сначала установить температуру с помощью соответствующего переключателя, иначе процесс нагрева не начнется.

ОПИСАНИЕ ИКОНОК ЦИФРОВОГО ТАЙМЕРА

Иконка	Описание
	Индикатор работы
	Индикатор времени приготовления
	Индикатор окончания приготовления
	Индикатор настройки часов
	Индикатор будильника
	Индикатор паузы
	Кнопка возврата
OK	Кнопка подтверждения
+	Кнопка увеличения времени
-	Кнопка уменьшения времени

ОПИСАНИЕ РЕЖИМОВ РАБОТЫ ДУХОВКИ

	Режим	Описание
	Верхний и нижний нагрев + конвекция	Подходит для приготовления мясных блюд, тортов, выпечки. Вентилятор равномерно распределяет тепло от нагревательных элементов по всей рабочей камере
	Верхний и нижний нагрев	Для обычной выпечки. Особенно подходит для пирогов с влажной начинкой и печенья. Равномерный нагрев сверху и снизу
	Двойной гриль + конвекция	Для приготовления блюд на гриле и подрумянивания. Вентилятор равномерно распределяет тепло по всей рабочей камере. Подходит для блюд больших размеров
	Двойной гриль	Для запекания и подрумянивания блюд больших размеров
	Гриль + конвекция / Эко-конвекция	Подходит для блюд, требующих длительного времени приготовления в режиме энергосбережения
	Конвекция	Тепло исходит от кольцевого нагревателя, окружающего вентилятор
	Нижний нагрев + конвекция	Подходит для пиццы и блюд, требующих много тепла снизу
	Нижний нагрев	Для дополнительного подрумянивания основы пиццы, пирогов и выпечки. Нагрев происходит от нижнего нагревателя. Режим также используется при очистке паром
	Разморозка	Вентилятор обеспечивает циркуляцию воздуха вокруг замороженных продуктов
	Освещение	Включение/выключение освещения внутри рабочей камеры

УСТАНОВКА

РАЗМЕРЫ УСТРОЙСТВА

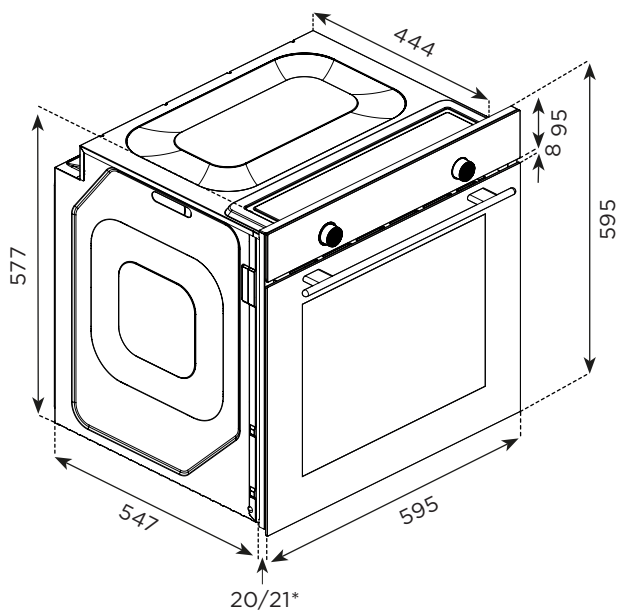

Примечание: на всех схемах размеры указаны в мм.

* 20 мм — стеклянная панель; 21 мм — панель из нержавеющей стали.

УСТАНОВКА ПОД СТОЛЕШНИЦЕЙ

Шкаф должен соответствовать размерам, указанным на рисунке ниже.

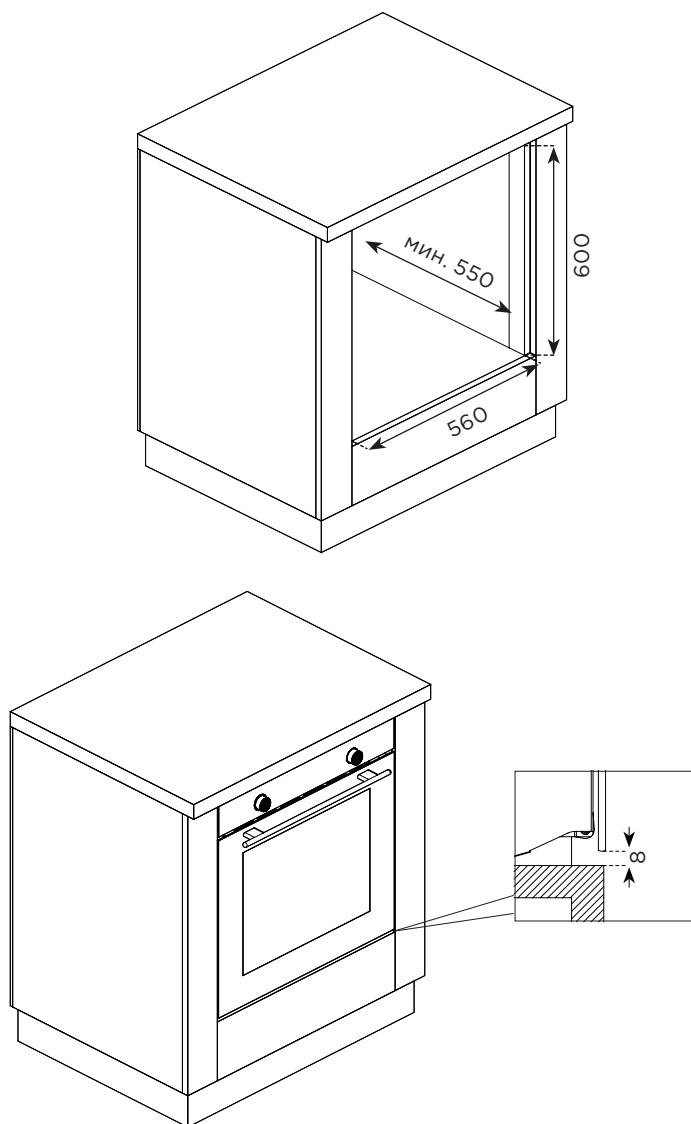

Примечание: на всех схемах размеры указаны в мм.

УСТАНОВКА В ВЫСОКОМ ШКАФУ

- Шкаф должен соответствовать размерам, указанным на рисунке ниже.

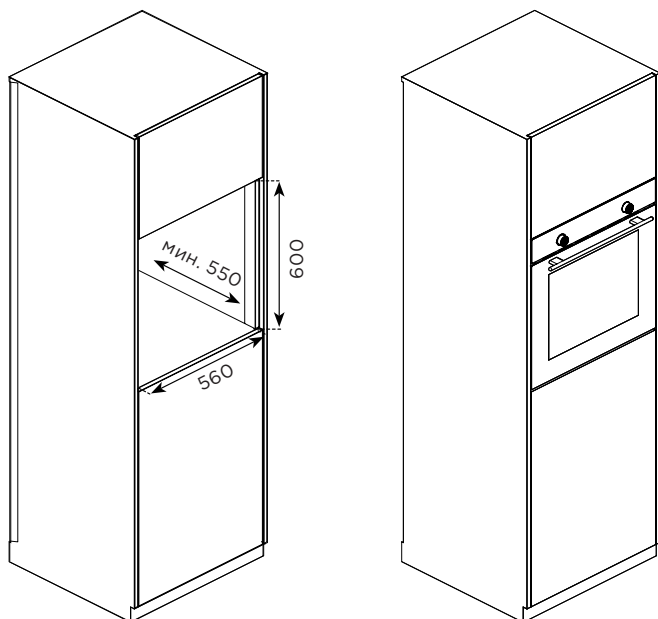

- Для достаточной вентиляции необходимо сделать вырез в задней части шкафа согласно размерам, указанным на рисунке ниже, либо полностью снять заднюю панель шкафа, если есть такая возможность.

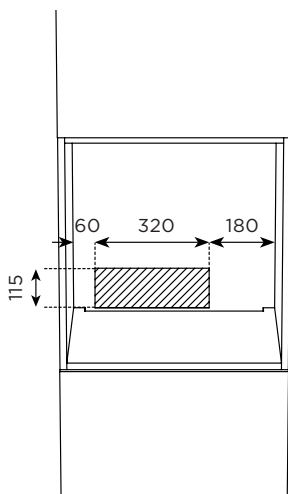

Примечание: на всех схемах размеры указаны в мм.

ВЕНТИЛЯЦИЯ

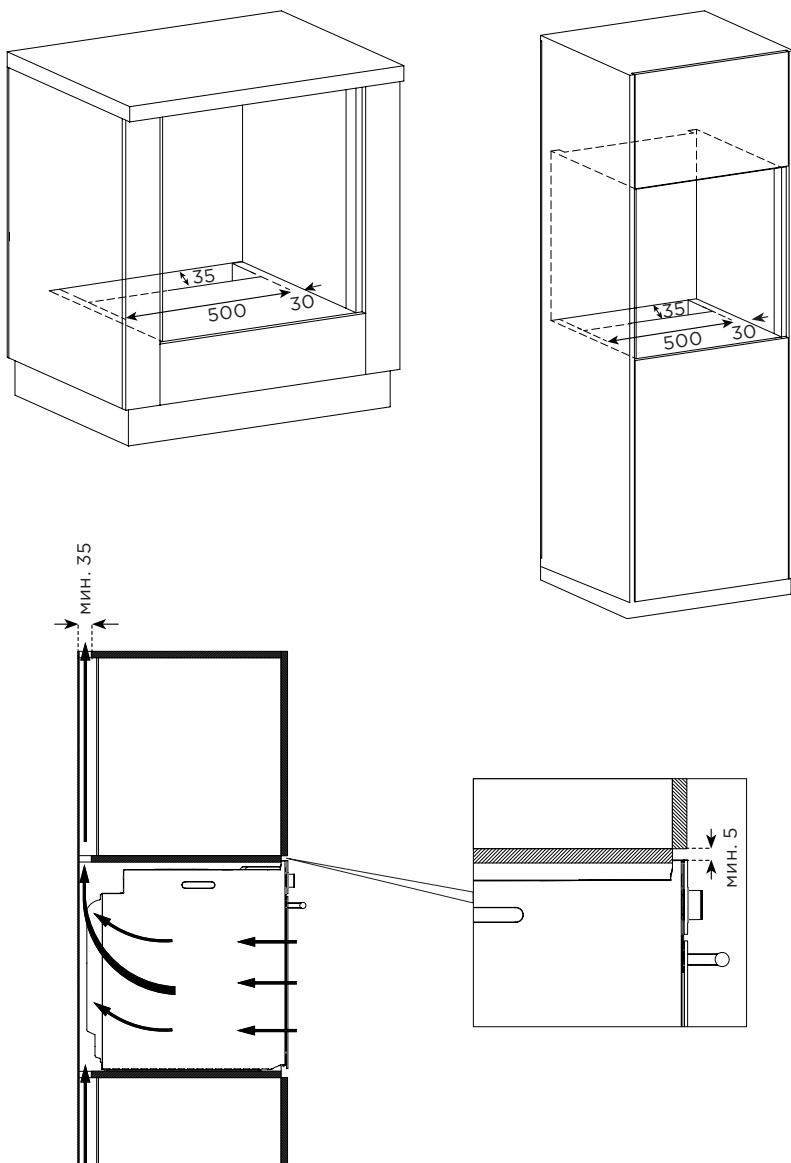

Для более эффективной работы устройства необходимо обеспечить достаточный приток холодного воздуха. Оставьте свободные места согласно размерам, указанным на рисунках выше.

Примечание: на всех схемах размеры указаны в мм.

УГЛОВАЯ УСТАНОВКА

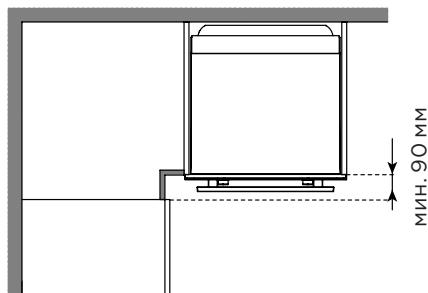

Во избежание возникновения трудностей при открытии дверцы устройства, установка должна соответствовать заданным размерам.

ФИКСАЦИЯ УСТРОЙСТВА

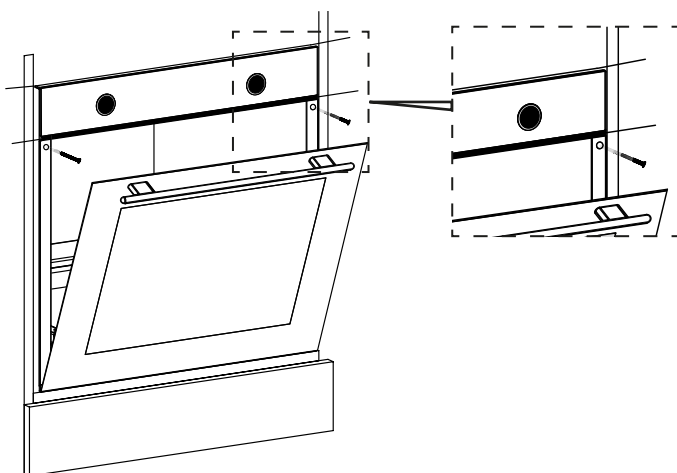

- Полностью вставьте устройство в подготовленное отверстие кухонной секции и выровняйте его.
- Убедитесь, что изоляция кабеля питания не была повреждена, кабель не касается нагревающихся деталей и не проходит под духовым шкафом.
- Откройте дверцу устройства.
- Закрепите устройство винтами, входящими в комплект поставки.
- Вверните винты в отверстия, отмеченные на рисунке.
- Убедитесь, что устройство зафиксировано. В противном случае существует риск опрокидывания во время использования.

ПОДКЛЮЧЕНИЕ К ЭЛЕКТРОСЕТИ

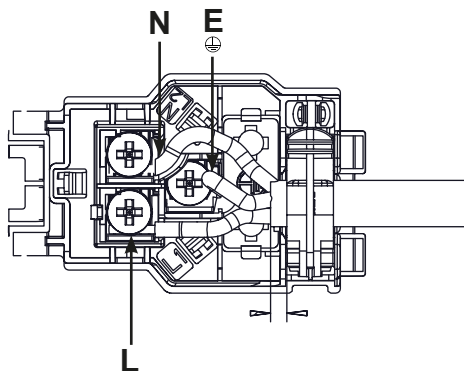

- Заземляющий провод = E — желто-зеленый.
- Нейтральный провод = N — синий.
- Фазный провод = L — коричневый.

ЭКСПЛУАТАЦИЯ

ПРИ ПЕРВОМ ИСПОЛЬЗОВАНИИ

НАСТРОЙКА ЧАСОВ ПРИ ПЕРВОМ ВКЛЮЧЕНИИ

- Перед использованием духовки необходимо настроить часы. После включения питания цифры на дисплее загорятся на 2 секунды и погаснут. На дисплее появится **12:00**.
- Настраивайте время с помощью кнопок **-/+**.

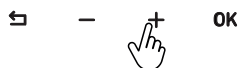
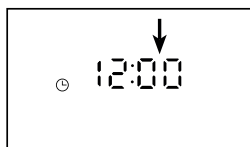

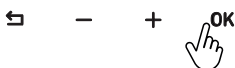
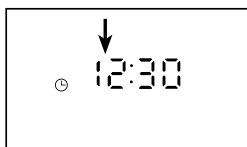

1. Установите минуты и нажмите кнопку **OK**.

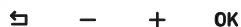
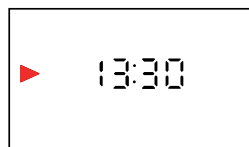

2. Установите часы и нажмите кнопку **OK**.



3. На дисплее отобразится установленное время.

- Если нажать кнопку , пока мигает поле ввода минут, настройка часов будет прекращена.
- Для возврата к вводу минут при установке часов нажмите кнопку .
- После настройки часов индикатор  погаснет.
- Настройки часов можно изменить позднее в режиме настроек.

Внимание: в случае отключения электроэнергии установленное время будет сброшено, необходимо выполнить перенастройку.

ПЕРВЫЙ НАГРЕВ

- Удалите все упаковочные материалы и наклейки, снимите и промойте все аксессуары.
- Перед прогревом протрите все поверхности влажной тряпкой и высушите.
- Выполните первый нагрев для удаления запаха нового устройства. Дайте духовке поработать при закрытой дверце в положении  200 °C / 30 минут. Затем проветрите помещение.
- Дайте камере остыть до комнатной температуры, промойте ее нейтральным чистящим средством и вытрите насухо.
- При открытии дверцы духовки соблюдайте осторожность, так как после нагрева может выходить пар. Установите на место аксессуары. Ваша духовка готова к использованию.

ИСПОЛЬЗОВАНИЕ УТАПЛИВАЕМЫХ ПОВОРОТНЫХ ПЕРЕКЛЮЧАТЕЛЕЙ

1. Отожмите переключатель, нажав на него.
2. Отрегулируйте необходимые настройки, поворачивая переключатели.

НАЧАЛО ГОТОВКИ

1. Установите желаемую температуру приготовления с помощью переключателя температуры (смотрите советы по приготовлению).
2. Выберите режим приготовления с помощью переключателя режимов работы духовки.
3. Установите желаемое время приготовления с помощью цифрового таймера.
4. Предварительно разогрейте духовку, если необходимо.
5. Не забудьте вернуть переключатели в исходное положение по завершении приготовления.

КРАТКАЯ ИНСТРУКЦИЯ

ИСПОЛЬЗОВАНИЕ ЦИФРОВОГО ТАЙМЕРА

С помощью таймера Вы можете настраивать время приготовления блюда, а также время окончания приготовления.



АВТОМАТИЧЕСКИЕ ПРОГРАММЫ ПРИГОТОВЛЕНИЯ

При выборе автоматической программы приготовление начнется сразу после выбора режима и установки температуры и времени приготовления.

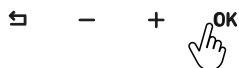

1. Нажмите кнопку **OK**, пока не загорится индикатор ▶.



2. Установите минуты и часы, нажмите кнопку **OK**.

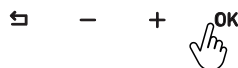
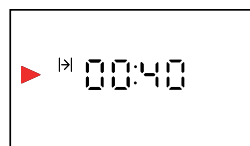

3. Нажмите кнопку **OK**, чтобы начать приготовление.

- По завершении приготовления индикатор **||** будет мигать, и в течение 2 минут будет раздаваться звуковой сигнал. Нажмите кнопку **OK**, чтобы выключить его. После выключения звукового сигнала дисплей будет отображать текущее время.
- Чтобы завершить приготовление раньше заданного времени, нажмите кнопку **◀**. После отмены программы дисплей будет отображать текущее время.

РЕЖИМ ПАУЗЫ

Когда на дисплее отображается текущее время, нажмите кнопку **◀**, загорится индикатор **||**, и устройство перейдет в режим паузы. В этом режиме приготовление невозможно. Для выхода из этого режима нажмите кнопку **OK**, загорится индикатор **▶** и устройство перейдет в рабочий режим.

УСТАНОВКА БУДИЛЬНИКА

Вы можете установить будильник на любое время. После срабатывания звукового сигнала индикатор будильника погаснет через 2 минуты.

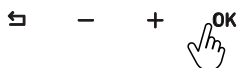

1. Нажимайте кнопку **OK**, пока не загорится индикатор .

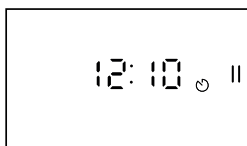

2. Установите минуты и часы, нажмите кнопку **OK**.

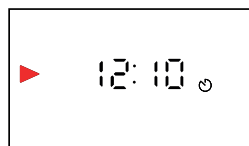

3. После установки на дисплее отобразится текущее время.

ОТКЛЮЧЕНИЕ БУДИЛЬНИКА

По истечении установленного времени будильник будет звенеть в течение 2 минут. Нажмите кнопку **OK** или , чтобы отключить будильник. После отключения на дисплее отобразится текущее время.

РЕЖИМ НАСТРОЕК

Настройка мелодии будильника



1. Для входа в режим настроек одновременно зажмите кнопки **OK** и .

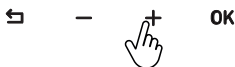
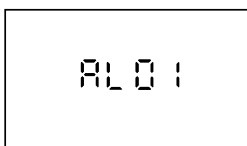

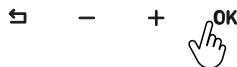
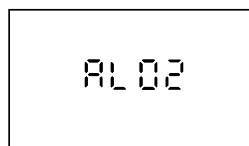

2. С помощью кнопок **-/+** выберите настройку **AL1** и нажмите кнопку **OK**.

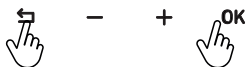
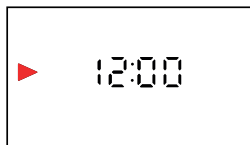

3. С помощью кнопок **-/+** выберите желаемую мелодию и нажмите кнопку **OK**.

Изменение настройки часов



1. Для входа в режим настроек одновременно зажмите кнопки **OK** и .

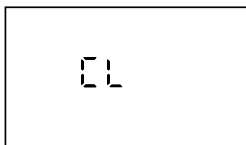

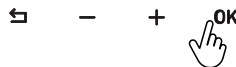

2. С помощью кнопок **-/+** выберите настройку **CL** и нажмите кнопку **OK**.

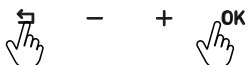

3. С помощью кнопок **-/+** установите минуты и часы и нажмите кнопку **OK**.

Изменение цветового тона



1. Для входа в режим настроек одновременно зажмите кнопки **OK** и .

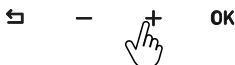

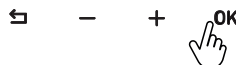

2. С помощью кнопок **-/+** выберите настройку **5001** и нажмите кнопку **OK**.

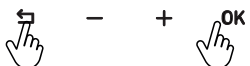

3. С помощью кнопок **-/+** выберите желаемый тон и нажмите кнопку **OK**.

Изменение яркости дисплея



1. Для входа в режим настроек одновременно зажмите кнопки **OK** и .

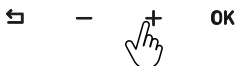
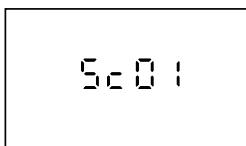



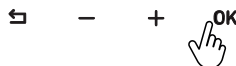
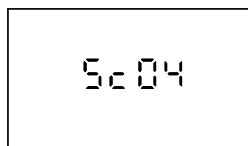

















2. С помощью кнопок **-/+** выберите настройку **5c01** и нажмите кнопку **OK**.



3. С помощью кнопок **-/+** выберите желаемый уровень яркости и нажмите кнопку **OK**.

СОВЕТЫ ПО ПРИГОТОВЛЕНИЮ

Меню	Аксессуар	Режим	Положение полки	Температура (°C)	Время приготовления (мин)
Кекс на противне	Стандартный противень		2-3	170	25-30
			3		20-25
Кекс в форме	Решетка + форма для кекса		2	170	25-30
				180	35-40
Печенье	Стандартный противень		2	170	20-25
Капкейки	Стандартный противень		3	160	30-35
	Глубокий противень		1-5		
Пицца	Стандартный противень		2	200	10-15
				200-220	
Булочки	Стандартный противень		2	200	25-30
Рыба	Стандартный противень		3	200	30-40
					20-30
	Решетка		4-5	макс.	20-25
Лазанья	Решетка + стеклянная форма		2	190	20-25
Куриные ножки	Стандартный противень		2-3	220	50-55
					40-45
Целая курица (2 кг)	Стандартный противень		2-3	30 мин — макс. 60 мин — 190	90-95
				25 мин — макс. 50 мин — 190	75-80
			3	25 мин — макс. 45 мин — 200	75-80
Антрекот	Стандартный противень		3	25 мин — макс. 20 мин — 190	45-50
Бисквит	Стандартный противень		3	190	7-10
	Глубокий противень		1-5		8-13

Меню	Аксессуар	Режим	Положение полки	Температура (°C)	Время приготовления (мин)
Бараны ребрышки	Решетка		4-5	макс.	25-30
Нарезанная курица	Решетка		4-5	макс.	25-30
Хлеб для тостов	Решетка		4-5	макс.	1-3

УХОД И ОБСЛУЖИВАНИЕ

Регулярно очищайте части устройства, которые непосредственно контактируют с приготавливаемой пищей.

- Перед очисткой и обслуживанием устройства отключите его от сети питания.
- Установите все переключатели в выключенное положение.
- Дождитесь, пока внутренняя часть устройства остынет и будет слегка теплой, в этом состоянии легче всего проводить очистку.
- Очистите поверхности устройства влажной тканью, мягкой щеткой или губкой, затем вытрите насухо. При сильном загрязнении воспользуйтесь горячей водой и моющим средством.
- Не используйте абразивные средства при очистке устройства.
- Аксессуары не предназначены для мытья в посудомоечной машине.

ФУНКЦИЯ ОЧИСТКИ ПАРОМ

Засохшие остатки пищи легко удалить, если их размягчить.

- Извлеките все аксессуары (в том числе направляющие) из духового шкафа.
- Поместите противень с небольшим количеством воды на самый нижний уровень, выберите режим «Нижний нагрев» и дайте духовке поработать при температуре 100 °C в течение 20 мин.
- После остывания протрите внутреннюю часть духовки влажной тканью, мягкой щеткой или губкой, затем вытрите насухо.

СНЯТИЕ ДВЕРЦЫ

1. Полностью откройте дверцу духового шкафа.
2. Откиньте назад блокировочные рычаги, расположенные на дверных петлях.

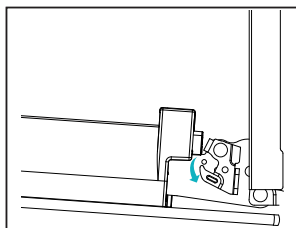

3. Закройте дверцу духового шкафа до положения блокировки рычагов. Возьмите дверцу двумя руками, поднимите и снимите.

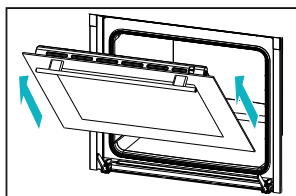

СНЯТИЕ СТЕКОЛ ДВЕРЦЫ ДУХОВКИ

1. Откройте дверцу духового шкафа наполовину.
2. Нажмите на защитную панель слева и справа и потяните вверх.

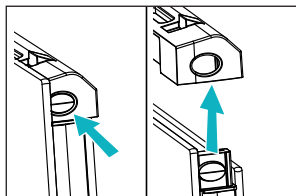

3. Сначала извлеките внутреннюю панель, а затем промежуточную.

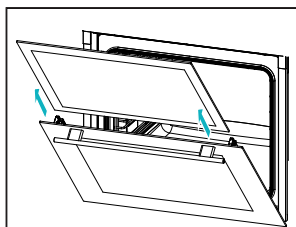

УСТАНОВКА СТЕКОЛ ДВЕРЦЫ ДУХОВКИ

1. Откройте дверцу духового шкафа наполовину. Сначала вставьте промежуточную панель, а затем внутреннюю.

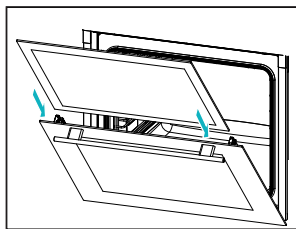

2. Убедитесь, что панели правильно установлены в боковые направляющие.

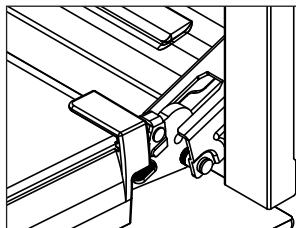

3. Установите защитную панель со щелчком и закройте дверцу устройства.

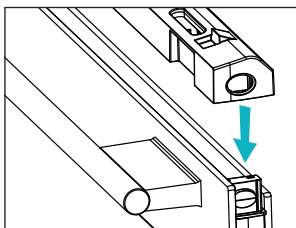

УСТАНОВКА ДВЕРЦЫ

1. Установите дверцу устройства на петли.

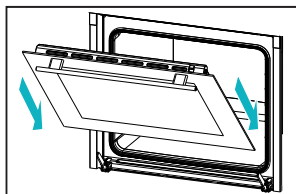

2. Полностью откройте дверцу духового шкафа. Установите блокировочные рычаги справа и слева на место. Закройте дверцу духового шкафа.

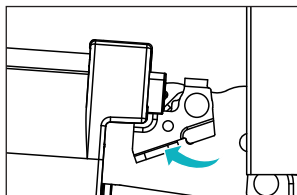

СНЯТИЕ НАПРАВЛЯЮЩИХ

1. Осторожно поднимите переднюю часть направляющей (1), а затем выньте ее из держателя (2).

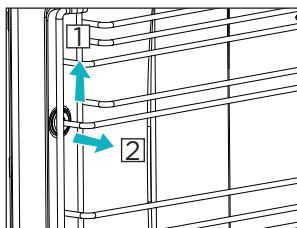

2. Снимите направляющую целиком.

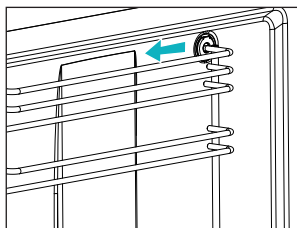

УСТАНОВКА НАПРАВЛЯЮЩИХ

1. Выровняйте направляющую и вставьте заднюю часть в паз (1). Надавите, чтобы закрепить ее (2).

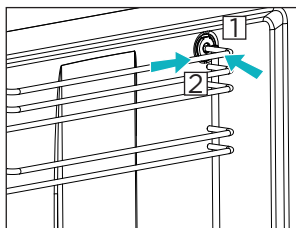

2. Надавите на переднюю часть направляющей.

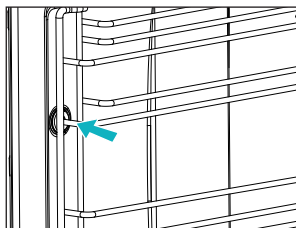

ЗАМЕНА ЛАМПЫ

1. Полностью откройте дверцу духового шкафа.
2. Снимите плафон, повернув его против часовой стрелки.

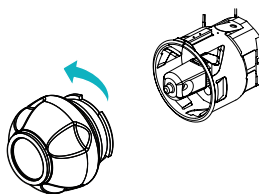

3. Извлеките лампочку и замените ее на новую. Установите на место плафон.

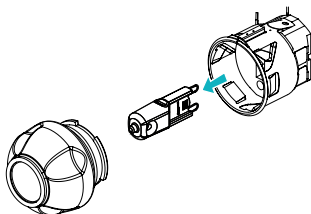

ПОИСК И УСТРАНЕНИЕ НЕИСПРАВНОСТЕЙ

Если Вы столкнулись с неисправностью, обратитесь к таблице ниже, где приведены возможные причины возникновения и рекомендации по устранению ряда ошибок в работе устройства. Если предложение по решению проблемы не привело Вас к ее устранению — настоятельно рекомендуем не пытаться отремонтировать устройство самостоятельно и обратиться в авторизованный сервисный центр.

Проблема	Возможная причина	Решение
Устройство не работает	Устройство не подключено к сети питания	Убедитесь, что вилка шнура питания вставлена в розетку
	Сработал или повредился предохранитель	Проверьте выключатель в блоке предохранителей и включите его, если он сработал
Во время работы из устройства выходит пар	Устройство используется впервые	Это не является неисправностью
Внешняя часть устройства сильно нагревается во время работы	Недостаточная вентиляция	Соблюдайте расстояния, указанные в разделе «Установка»
Вентилятор продолжает работать после окончания приготовления	Вентилятор работает некоторое время после окончания приготовления, чтобы охладить устройство	Это не является неисправностью
Устройство издает металлические звуки при нагреве и охлаждении	Детали устройства расширяются под воздействием температуры	Это не является неисправностью
Дверца не закрывается полностью	Остатки пищи могли застрять на дверце или внутри устройства	Очистите устройство
Устройство не нагревается	Дверца устройства открыта	Убедитесь, что дверца устройства полностью закрыта
	Не выбран режим или температура	Установите режим и температуру приготовления
	Отсутствует электроснабжение	Повторно включите устройство после восстановления электроснабжения

ИНФОРМАЦИЯ ОБ ЭНЕРГОЭФФЕКТИВНОСТИ

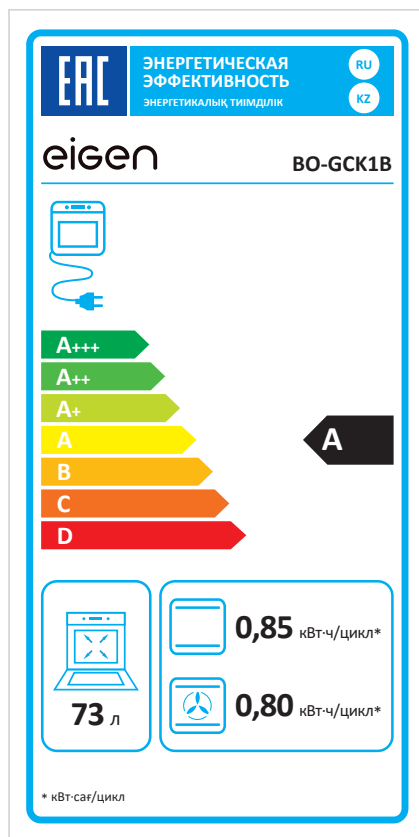
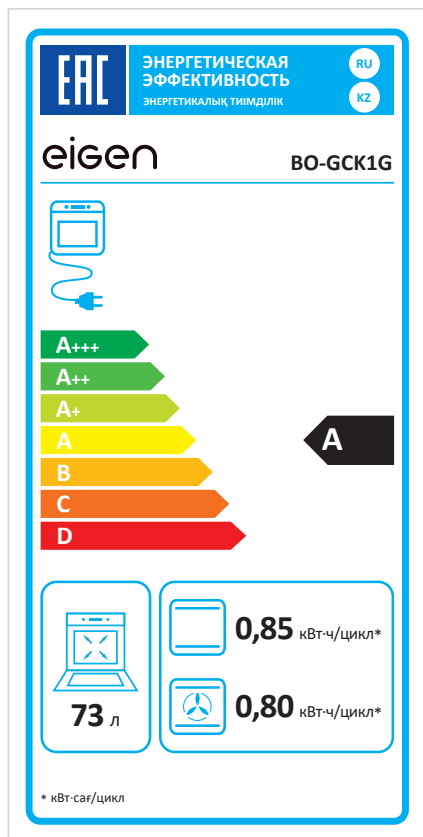

EAC

ЭНЕРГЕТИЧЕСКАЯ
ЭФФЕКТИВНОСТЬ
ЭНЕРГЕТИКАЛЫҚ ТИМДІЛІК

RU

KZ

eigen

BO-GCK1W

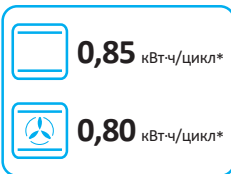
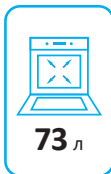

* кВт·сағ/цикл

ТЕХНИЧЕСКИЕ ХАРАКТЕРИСТИКИ

Модель	BO-GCK1G BO-GCK1B BO-GCK1W
Торговая марка	Eigen
Класс защиты от поражения электрическим током	I
Степень защиты от влаги и пыли	IPX0
Напряжение сети	220-240 В
Частота	50-60
Объем рабочей камеры	73 л
Потребляемая мощность	3266 Вт
Класс энергоэффективности	A
Минимальная температура	50 °С
Максимальная температура	260 °С
Тип крепления шнура питания	Y
Вес нетто	30,5 кг
Габариты без упаковки (Ш × Г × В)	59,5 × 56,7 × 59,5 см
Область применения	Бытовое
Комплектация	Стандартный противень, глубокий противень, решетка, руководство по эксплуатации

ПРАВИЛА И УСЛОВИЯ МОНТАЖА, ХРАНЕНИЯ, ПЕРЕВОЗКИ (ТРАНСПОРТИРОВКИ), РЕАЛИЗАЦИИ И УТИЛИЗАЦИИ

- Правила и условия монтажа устройства описаны в разделе «Установка» данного руководства по эксплуатации.
- Хранение устройства должно производиться в упаковке в отапливаемых помещениях у изготовителя и потребителя при температуре воздуха от 5 °С до 40 °С и относительной влажности воздуха не более 80%. В помещениях не должно быть агрессивных примесей (паров кислот, щелочей), вызывающих коррозию.
- Для обеспечения корректной транспортировки устройства необходимо соблюдение следующих требований:
 - извлеките из устройства все внутренние принадлежности, если они есть, и упакуйте их отдельно;
 - убедитесь в правильности упаковки устройства для сохранения его работоспособности и внешнего вида (крупногабаритную технику необходимо обернуть в полиэтиленовую или пузырчатую пленку с подкладками из гофрированного картона в критических местах);
 - надежно зафиксируйте устройство ремнями, чтобы исключить возможность его перемещения по транспортному средству;
 - для полного исключения воздействия внешней среды используйте только крытый транспорт;
 - обеспечьте крайне осторожное обращение с упаковкой при выполнении погрузочно-разгрузочных работ.
- Устройство требует бережного обращения, оберегайте его от воздействия пыли, грязи, ударов, влаги, огня и т.д.
- Реализация устройства должна производиться в соответствии с местным законодательством.
- После окончания срока службы изделия его нельзя выбрасывать вместе с обычным бытовым мусором. Вместо этого оно подлежит сдаче на утилизацию в соответствующий пункт приема электрического и электронного оборудования для последующей переработки и утилизации в соответствии с федеральным или местным законодательством. Обеспечивая правильную утилизацию данного продукта, Вы помогаете сберечь природные ресурсы и предотвращаете ущерб для окружающей среды и здоровья людей, который возможен в случае ненадлежащего обращения. Более подробную информацию о пунктах приема и утилизации данного продукта можно получить в местных муниципальных органах или на предприятии по вывозу бытового мусора.
- При обнаружении неисправности устройства следует немедленно обратиться в авторизованный сервисный центр или утилизировать устройство.

ДОПОЛНИТЕЛЬНАЯ ИНФОРМАЦИЯ

Изготовитель: Фемас Метал Санайи Ве Тиджарет Аноним Сиркети.
Kayseri Osb Mahallesi 12. ul. №1 Melikgazi, prov. Kayseri, Турция.

Manufacturer: Femas Metal Sanayi Ve Ticaret Anonim Sirketi.
Kayseri Osb Mahallesi 12.Cad. No:1 TR-38070 Melikgazi, Kayseri, Turkey.

Сделано в Турции.

Импортер в России: ООО «ДНС Ритейл».
690068, Россия, Приморский край, г. Владивосток, проспект 100-летия Владивостока,
дом 155, корпус 3, офис 5.

Адрес электронной почты: dnsretail@mail.dlogistix.com

Уполномоченное изготовителем лицо: ООО «Атлас».
690068, Россия, Приморский край, г. Владивосток, проспект 100-летия Владивостока,
дом 155, корпус 3, офис 5.

Адрес электронной почты: atlas.llc@mail.dlogistix.com

Товар соответствует требованиям ТР ТС (ЕАЭС).

Внешний вид устройства, его характеристики и комплектация могут быть изменены без предварительного уведомления пользователя.



Товар изготовлен (мм.гггг.): _____ v.3

Гарантийный талон

SN/IMEI: _____

Дата постановки на гарантию: _____

Производитель гарантирует бесперебойную работу устройства в течение всего гарантийного срока, а также отсутствие дефектов в материалах и сборке. Гарантийный период исчисляется с момента приобретения изделия и распространяется только на новые продукты.

В гарантийное обслуживание входит бесплатный ремонт или замена элементов, вышедших из строя не по вине потребителя в течение гарантийного срока при условии эксплуатации изделия согласно руководству пользователя. Ремонт или замена элементов производится на территории уполномоченных сервисных центров.

Срок гарантии на устройство: 3 года.

Срок эксплуатации: 10 лет.

Актуальный список сервисных центров по адресу:

<https://www.dns-shop.ru/service-center/>

Гарантийные обязательства и бесплатное сервисное обслуживание не распространяются на перечисленные ниже принадлежности, входящие в комплектность товара, если их замена не связана с разборкой изделия:

- Элементы питания (батарейки) для ПДУ (Пульт дистанционного управления).
- Соединительные кабели, антенны и переходники для них, наушники, микрофоны, устройства «HANDS-FREE»; носители информации различных типов, программное обеспечение (ПО) и драйверы, поставляемые в комплекте (включая, но не ограничиваясь ПО, предустановленным на накопитель на жестких магнитных дисках изделия), внешние устройства ввода-вывода и манипуляторы.
- Чехлы, сумки, ремни, шнуры для переноски, монтажные приспособления, инструменты, документацию, прилагаемую к изделию.
- Расходные материалы и детали, подвергающиеся естественному износу.



Производитель не несет гарантийных обязательств в следующих случаях:

- Истек Гарантийный срок.
- Если изделие, предназначенное для личных (бытовых, семейных) нужд, использовалось для осуществления предпринимательской деятельности, а также в иных целях, не соответствующих его прямому назначению.
- Производитель не несет ответственности за возможный материальный, моральный и иной вред, понесенный владельцем изделия и/или третьими лицами, вследствие нарушения требований руководства пользователя при использовании, несоблюдения рекомендаций по установке и обслуживанию изделия, правил подключения (короткие замыкания, возникшие также в результате воздействия несоответствующего сетевого напряжения, как на само изделие, так и на изделия, сопряженные с ним), хранении и транспортировки изделия.
- Все случаи механического повреждения: сколы, трещины, деформации, следы ударов, вмятины, замятия и др., полученные в процессе эксплуатации изделия.
- Имеются следы сторонней модификации, несанкционированного ремонта лицами, не уполномоченными для проведения таких работ. Если дефект вызван изменением конструкции или схемы изделия, подключением внешних устройств, не предусмотренных Производителем, использованием устройства, не имеющего сертификата соответствия согласно законодательству Российской Федерации.
- Если дефект изделия вызван действием непреодолимой силы (природных стихий, пожаров, наводнений, землетрясений, бытовых факторов и прочих ситуаций, не зависящих от Производителя), либо действиями третьих лиц, которые Производитель не мог предвидеть.
- Дефект вызван попаданием внутрь изделия посторонних предметов, инородных тел, веществ, жидкостей, насекомых или животных, воздействием агрессивных сред, высокой влажности, высоких температур, которые привели к полному или частичному выходу из строя изделия.
- Отсутствует или не соответствует идентификация изделия (серийный номер). Если повреждения (недостатки) вызваны воздействием вредоносного программного обеспечения; установкой, сменой или удалением паролей (кодов), приведшим к отсутствию доступа к программным ресурсам изделия, без возможности их сброса/восстановления, ввиду отсутствия предоставления данной услуги поставщиком ПО.
- Если дефекты работы вызваны несоответствием стандартам или техническим регламентам питающих, кабельных, телекоммуникационных сетей, мощности радиосигнала, в том числе из-за особенностей рельефа и других подобных внешних факторов, использования изделия на границе или вне зоны действия сети.
- Если повреждения вызваны использованием нестандартных (неоригинальных) и/или некачественных (поврежденных) расходных материалов, принадлежностей, запасных частей, элементов питания, носителей информации различных типов (включая, CD, DVD диски, карты памяти, SIM карты, картриджи).
- Если недостатки вызваны получением, установкой и использованием несовместимого контента (мелодии, графика, видео и другие файлы, приложения Java и подобные им программы).
- На ущерб, причиненный другому оборудованию, работающему в сопряжении с данным изделием.



eigen