

Руководство по эксплуатации

Электробритва
YL662S

DEXP

Содержание

Назначение устройства.....	3
Меры предосторожности	3
Рекомендации по работе с аккумуляторной батареей (Li-pol/Li-ion)	4
Схема устройства	5
Зарядка устройства.....	6
Инструкция по эксплуатации.....	7
Изменение режимов скорости.....	7
Дорожная блокировка	8
Очистка и обслуживание	8
Возможные проблемы и их решение.....	10
Технические характеристики.....	11
Комплектация.....	11
Правила и условия монтажа, хранения, перевозки (транспортировки), реализации и утилизации	12
Дополнительная информация.....	13

Уважаемый покупатель!

Благодарим Вас за выбор нашей продукции.

Мы рады предложить Вам изделия и устройства, разработанные и изготовленные в соответствии с высокими требованиями к качеству, функциональности и дизайну. Перед началом эксплуатации внимательно прочитайте данное руководство, в котором содержится важная информация, касающаяся Вашей безопасности, а также рекомендации по правильному использованию продукта и уходу за ним. Позаботьтесь о сохранности настоящего руководства и используйте его в качестве справочного материала при дальнейшей эксплуатации изделия.

Назначение устройства

Электробритва является электромеханическим устройством, предназначенным для бритья волос на лице.

Меры предосторожности

- Используйте устройство только по назначению.
- Устройство не предназначено для использования в коммерческих целях.
- Устройство не предназначено для использования детьми и лицами с ограниченными физическими, сенсорными или умственными способностями, кроме случаев, когда над ними осуществляется контроль другими лицами, ответственными за их безопасность. Не позволяйте детям играть с устройством.
- Храните устройство в недоступном для животных месте и защищенном от воздействия погодных условий.
- Не оставляйте работающее устройство без присмотра.

- Не используйте устройство при обнаружении видимых повреждений и незамедлительно обратитесь в авторизованный сервисный центр при их выявлении.
- Перед тем как оставить устройство на хранение переключите его в режим блокировки и закройте режущую головку защитным колпачком.
- При необходимости замены или ремонта устройства обратитесь в авторизованный сервисный центр.
- Используйте только комплектующие, поставляемые вместе с устройством. Использование любых других комплектующих может представлять угрозу для жизни и здоровья, а также лишит Вас права на бесплатное гарантийное обслуживание.
- Не пытайтесь заменить аккумулятор самостоятельно.
- Немедленно прекратите зарядку, если аккумулятор стал издавать неприятный запах, перегрелся или деформировался, а также если перегрелся или деформировался батарейный отсек.
- Не допускайте контакта аккумулятора с водой и другими жидкостями.

Рекомендации по работе с аккумуляторной батареей (Li-pol/Li-ion)

Используйте только оригинальное зарядное устройство. Соблюдайте температурный режим. Батареи должны храниться в заряженном состоянии при температуре от +15 °C до +35 °C при нормальной влажности воздуха. Батареи плохо переносят длительную эксплуатацию при очень высоких (выше 40 °C) и очень низких (ниже -10 °C) температурах окружающей среды. Нельзя оставлять батарею под прямыми солнечными лучами.

Не разбирайте, не сжигайте, не используйте батареи со следами повреждений.

Схема устройства

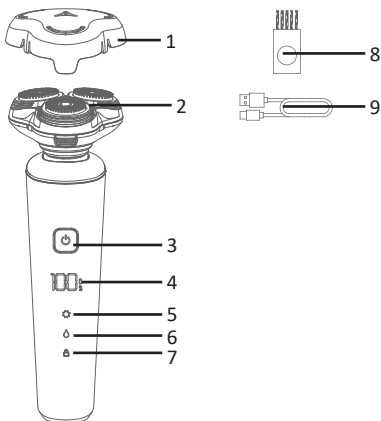

1. Защитный колпачок.
2. Бритвенная головка.
3. Кнопка питания.
4. Индикатор уровня заряда.
5. Индикатор скорости.
6. Индикатор напоминания об очистке.
7. Индикатор дорожной блокировки.
8. Щеточка для чистки.
9. Кабель для зарядки.

Зарядка устройства

- Перед зарядкой батареи устройство следует отключить, нажав кнопку питания.
- Перед подключением устройства к источнику питания убедитесь, что напряжение Вашей домашней электросети соответствует техническим характеристикам.
- Данное устройство поддерживает зарядку от портативного источника питания: телефон, компьютер и т.п.
- При низком заряде батареи на дисплее появится напоминание  о необходимости зарядки устройства.

Для зарядки устройства подключите кабель для зарядки к бритве (Type-C) и адаптеру (USB-A). Во время зарядки индикатор уровня заряда аккумулятора будет медленно мигать, а число будет увеличиваться. Когда аккумулятор будет полностью заряжен, индикатор необходимости зарядки  перестанет мигать и останется гореть, а индикатор уровня заряда отобразит 100% и также перестанет мигать.

По окончании зарядки отключите кабель от сети, затем от устройства.

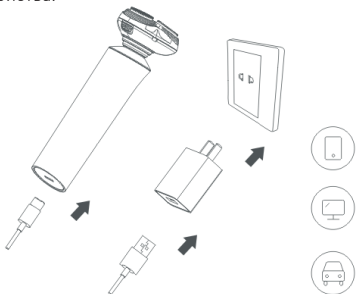

Инструкция по эксплуатации

1. Перед бритьем очистите лицо, умыв его теплой водой.

Примечание: если после первых нескольких раз использования бритвы кожа будет слегка раздражена — это нормальное явление. Рекомендуется регулярно использовать электробритву (как минимум 3 раза в неделю) на протяжении 3 недель, чтобы кожа адаптировалась как можно быстрее.

2. Нажмите на кнопку питания, чтобы включить/выключить устройство. После включения бритвы индикаторы очистки, дорожной блокировки и скорости поочередно загорятся и потом погаснут. Индикатор уровня заряда будет отображать текущий процент зарядки аккумулятора.
3. Брейте лицо круговыми движениями, слегка нажимая на бритву (для оптимального результата брейтесь насухо).
4. После окончания бритья выключите устройство, нажав кнопку питания.

Внимание: при неправильном использовании бритвенной головки, ее лезвие может сломаться, поэтому перед использованием убедитесь, что бреющая головка и лезвия не имеют видимых повреждений. При наличии таковых немедленно прекратите использование устройства.

Изменение режимов скорости

- Данное устройство имеет два режима скорости: высокий и низкий.
- Чтобы изменить режим скорости, нажмите и удерживайте нажатой кнопку питания, когда бритва находится во включенном состоянии.
- При использовании режима низкой скорости  индикатор не горит, а загорается только при включении высокой скорости.

Примечание: устройство запоминает последний использованный режим скорости.

Дорожная блокировка

Данное устройство оснащено дорожной блокировкой, чтобы предотвратить его случайное включение в поезде/багаже. Включение блокировки: в выключенном состоянии нажмите и удерживайте кнопку питания в течение 3 секунд. После включения индикатор дорожной блокировки  начнет мигать (3 раза), и затем погаснет.

Отключение блокировки: нажмите и удерживайте кнопку питания в течение 3 секунд.

Очистка и обслуживание

Примечание: очистку бритвенной головки рекомендуется проводить после каждого применения.

1. Перед проведением очистки убедитесь, что устройство находится в выключенном состоянии. Если мигает индикатор напоминания об очистке  — значит в бритвенной головке скопилось слишком большое количество щетинок. Неочищенная бритвенная головка будет влиять на нормальную работу устройства и качество бритья.
2. Бритвенный блок можно либо откинуть назад, либо полностью снять. Чтобы откинуть его назад нажмите на кнопку под бритвенной головкой. Откиньте бритвенный блок, затем потяните его вверх, чтобы полностью снять.

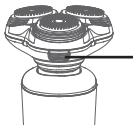

Кнопка откидывания
бритвенного блока

3. Откройте/снимите бритвенный блок, а затем очистите его с помощью щеточки для чистки (идет в комплекте).
4. Бритвенный блок и бритвенную головку можно ополоснуть под теплой водой, если после очистки щеточкой в них остались щетинки.

Внимание! Необходимо, чтобы разъем для зарядки всегда оставался сухим, поэтому убедитесь, что он плотно закрыт.

5. После ополаскивания необходимо всё высушить или протереть насухо тканью, чтобы бреющие головки и бритвенный блок оставались сухими.

Возможные проблемы и их решение

Проблема	Возможная проблема	Решение
Плохое качество бритья	Бритвенная головка повреждена или изношена	Обратитесь в авторизованный сервисный центр
	Бритвенная головка засорена щетинками	Очистите бритвенную головку
	Низкий уровень заряда батареи	Зарядите устройство
Устройство не включается после нажатия на кнопку питания	Включена дорожная блокировка	Нажмите и удерживайте кнопку питания в течение 3 секунд, чтобы отключить
Раздражение на коже после бритья	Бритвенная головка повреждена	Обратитесь в авторизованный сервисный центр
	Коже требуется время для адаптации к бритве	Раздражение коже пройдет после 2–3 недель использования бритвы
После полной зарядки бритва работает непродолжительное время	Бритвенный блок забит щетинками из-за чего увеличена нагрузка на двигатель	Промойте бритвенную головку и бритвенный блок
	Неисправность аккумулятора бритвы	Обратитесь в авторизованный сервисный центр

Технические характеристики

- Модель: YL662S.
- Торговая марка: DEXP.
- Тип бритья: влажное и сухое.
- Тип электробритвы: роторная.
- Плавающие головки.
- Время полной зарядки: 90 мин.
- Время автономной работы: до 90 мин.
- Степень защиты от влаги: IPX7.
- Класс защиты от поражения эл. током: III.
- Параметры аккумулятора:
 - Тип: Li-ion.
 - Рабочее напряжение: 3,7 В.
 - Емкость: 800 мА·ч.
- Параметры питания: 5 В \approx 1 А.
- Две скорости мотора: 2900–3200 об/мин.
- Область применения: бытовое.

Комплектация

- Устройство.
- Щеточка для чистки.
- Защитный колпачок.
- USB кабель Type-C.
- Руководство по эксплуатации.

Правила и условия монтажа, хранения, перевозки (транспортировки), реализации и утилизации

- Устройство не требует какого-либо монтажа или постоянной фиксации.
- Хранение устройства должно производиться в упаковке в отапливаемых помещениях у изготовителя и потребителя при температуре воздуха от 5 °С до 40 °С и относительной влажности воздуха не более 80%. В помещениях не должно быть агрессивных примесей (паров кислот, щелочей), вызывающих коррозию.
- Перевозка устройства должна осуществляться в сухой среде.
- Устройство требует бережного обращения, оберегайте его от воздействия пыли, грязи, ударов, влаги, огня и т.д.
- Реализация устройства должна производиться в соответствии с местным законодательством.
- После окончания срока службы изделия его нельзя выбрасывать вместе с обычным бытовым мусором. Вместо этого оно подлежит сдаче на утилизацию в соответствующий пункт приема электрического и электронного оборудования для последующей переработки и утилизации в соответствии с федеральным или местным законодательством. Обеспечивая правильную утилизацию данного продукта, Вы помогаете сберечь природные ресурсы и предотвращаете ущерб для окружающей среды и здоровья людей, который возможен в случае ненадлежащего обращения. Более подробную информацию о пунктах приема и утилизации данного продукта можно получить в местных муниципальных органах или на предприятии по вывозу бытового мусора.
- При обнаружении неисправности устройства следует немедленно обратиться в авторизованный сервисный центр или утилизировать устройство.

Дополнительная информация

Изготовитель: Юэли Груп Ко., Лтд.

Вост. шоссе Кайфа №999, Чжоусян, Цыси, г. Нинбо, пров. Чжэцзян, Китай.

Manufacturer: Yueli Group Co., Ltd.

No.999 Kaifa East Road, Zhouxiang Town, Cixi City, Ningbo City, Zhejiang Province, P.R.China.

Сделано в Китае.

Импортер в России / уполномоченное изготовителем лицо:

ООО «ДНС ЛОДЖИСТИК».

690068, Приморский край, г. Владивосток, пр-кт 100 лет Владивостока, 155 к.3 оф.5.

Адрес электронной почты: dns-logistic.llc@mail.dlogistix.com

Товар соответствует требованиям ТР ТС (ЕАЭС).

Спецификации, информация о продукте и его внешний вид могут быть изменены без предварительного уведомления пользователя в целях улучшения качества нашей продукции. Фактический интерфейс устройства может отличаться от представленного в данном руководстве.



Товар изготовлен (мм.гггг) /

Тауар жасалған күні (аа.жжжж): _____ V.1

Гарантийный талон

SN/IMEI: _____

Дата постановки на гарантию: _____

Производитель гарантирует бесперебойную работу устройства в течение всего гарантийного срока, а также отсутствие дефектов в материалах и сборке. Гарантийный период исчисляется с момента приобретения изделия и распространяется только на новые продукты.

В гарантийное обслуживание входит бесплатный ремонт или замена элементов, вышедших из строя не по вине потребителя в течение гарантийного срока при условии эксплуатации изделия согласно руководству пользователя. Ремонт или замена элементов производится на территории уполномоченных сервисных центров.

Срок гарантии: 24 мес.

Срок эксплуатации: 24 мес.

Актуальный список сервисных центров по адресу:

<https://www.dns-shop.ru/service-center/>

