

»TEQQO

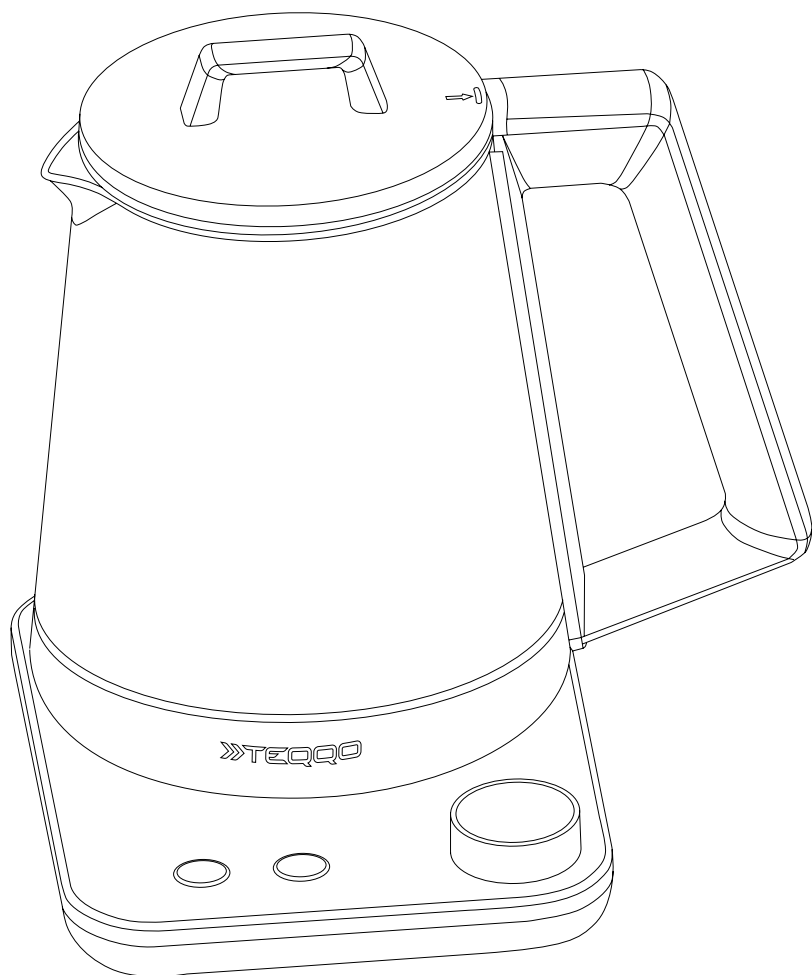

Teqqo Teamaster

Электрический чайник

Руководство по эксплуатации

Благодарим Вас за выбор электрического чайника **Teqgo Teamaster**.

Просим Вас внимательно изучить данное руководство по эксплуатации перед началом работы с электрическим чайником и сохранить его для дальнейшего использования. Внешний вид устройства может незначительно отличаться* от изображений в данном руководстве.

Если у Вас возникнут какие-либо проблемы, не упомянутые в данном руководстве, пожалуйста, свяжитесь с нами. Актуальную контактную информацию Вы можете найти на нашем официальном сайте **www.teqgo.ru**

* Производитель оставляет за собой право на внесение изменений в данное руководство без предварительного уведомления.

Содержание

1.1. Меры безопасности	3
1.2. Технические характеристики	7
1.3. Комплектность	8
1.4. Внешний вид	9
2. Перед началом использования	11
2.1. Первое включение	12
2.2. Кипячение	12
2.3. Функция поддержания заданной температуры	14
2.4. Настройка температуры воды	14
2.5. Встроенные датчики и типы защиты чайника	15
3. Очистка и уход	16
3.1. Возможные причины и способы устранения неисправностей	17
4. Хранение и транспортировка	18
5. Переработка	19

1.1. Меры безопасности.

Внимательно прочтите руководство по эксплуатации, соблюдайте его указания и тщательно храните его! Отдавая прибор другому человеку, передайте ему это руководство. Данный прибор предназначен только для домашнего использования или для использования в некоммерческой, бытовой среде.

- Применяйте Ваш электрический чайник **Teggo Teamaster** только по назначению в соответствии с данным руководством. В противном случае может возникнуть опасная ситуация, которая приведёт к получению травмы или повреждению устройства!
- Производитель НЕ несёт ответственности за повреждения, вызванные несоблюдением требований по технике безопасности и правил эксплуатации устройства!
- Дети, а также лица с физическими, умственными, психическими или иными особенностями или с недостаточным опытом и знаниями могут пользоваться чайником, выполнять его чистку и уход **ТОЛЬКО ПОД ПРИСМОТРОМ** лиц, отвечающих за их безопасность. Если все вышеперечисленные категории были проинструктированы о безопасном способе использования электроприбора, осознают потенциальную опасность, то отвечающим за них лицам необходимо помнить: **НЕПРАВИЛЬНОЕ ПРИМЕНЕНИЕ МОЖЕТ ПРИВЕСТИ К ТРАВМАМ!**
- Устройство предназначено для использования в бытовых условиях и может применяться в квартирах, загородных домах или в других подобных условиях непромышленной эксплуатации. Промышленное или любое другое нецелевое использование устройства считается нарушением условий надлежащей эксплуатации устройства. В этом случае производитель НЕ несёт ответственности за возможные последствия и НЕ обязан исполнять гарантийные обязательства!
- Диапазон рабочих температур устройства от 4°C до 40°C. НЕ используйте устройство при пониженной или повышенной температуре. НЕ используйте устройство на открытом воздухе. Берегите устройство от длительного воздействия солнечных лучей! НЕ устанавливайте устройство на электрическую или газовую плиту, либо вблизи открытого огня. НЕ допускайте

контакта кабеля питания и вилки с горячими поверхностями. НЕ устанавливайте электроприбор в местах, подверженных высокой влажности. НЕ используйте чайник без воды! В этом случае существует опасность возгорания!

- Запрещён самостоятельный ремонт устройства или внесение изменений в его конструкцию. Ремонт электроприбора должен производиться исключительно специалистом авторизованного сервис-центра. непрофессионально выполненная работа может привести к поломке устройства, травмам и повреждению имущества! В этом случае производитель НЕ несёт ответственности за возможные последствия и освобождается от исполнения гарантийных обязательств!

- Храните устройство, аксессуары, мелкие детали, химические средства, упаковку и пластиковые пакеты в недоступном для детей месте. НЕ используйте устройство в качестве игрушки, так как это может причинить вред здоровью детей!

- Всегда размещайте устройство на устойчивой, ровной и сухой поверхности. НЕ устанавливайте его близко к краю поверхности, на подоконниках и других узких поверхностях. Во время работы оставляйте свободное пространство НЕ менее 15 см вокруг устройства и над ним для обеспечения достаточной циркуляции воздуха.

- Перед подключением устройства к электросети визуально оцените целостность кабеля питания и убедитесь, что напряжение электросети совпадает с напряжением питания устройства (см. технические характеристики или заводскую маркировку на корпусе устройства)! Подключайте устройство только к правильно заземлённой розетке. НЕ рекомендуется применять тройники или удлинители по соображениям безопасности.

- Прибор можно подключать только к электросети переменного тока через установленную розетку с заземлением.

- НЕ допускайте контакта кабеля питания и вилки с водой или другой жидкостью и НЕ прикасайтесь к кабелю питания мокрыми руками. Ни в коем случае не погружайте прибор, базу или сетевой кабель в воду.

- Отключайте устройство от сети во время его чистки. Извлекайте кабель питания из розетки, удерживая его за вилку, а НЕ за провод!
- Используйте чайник только вместе с прилагающейся к нему базой. Убедитесь в отсутствии повреждений кабеля и прибора. В случае неисправности необходимо сразу же вынуть вилку из розетки или выключить сетевое напряжение.
- Запрещается использовать подставку для чайника не по назначению. В таких случаях присутствует опасность поражения током!
- НЕ эксплуатируйте электроприбор с повреждённым кабелем питания! Это может привести к неполадкам, которые не соответствуют условиям гарантии, а также к поражению электрическим током! Незамедлительно обратитесь в авторизованный сервис-центр для замены кабеля питания при его повреждении!
- Используйте только оригинальные аксессуары, поставляемые с устройством или те, которые одобрены производителем. Использование неодобренных аксессуаров может повлиять на производительность, привести к нарушению условий гарантии или повлечь за собой травму!
- Заливайте только чистую холодную воду. НЕ наливайте в чайник нагретую воду или иные жидкости. НЕ открывайте крышку при работающем устройстве!
- Уровень воды в резервуаре НЕ должен превышать отметку «MAX». Во время эксплуатации устройства регулярно контролируйте уровень воды. Долейте воду, если её уровень опустится ниже отметки «MIN». Перед заливкой воды сначала выключите устройство и снимите с базы.
- Во время работы с устройством соблюдайте особую осторожность, чтобы избежать ожогов из-за воздействия горячей воды или пара. НЕ прикасайтесь к нагретым поверхностям, т.к. во время эксплуатации корпус чайника нагревается. При необходимости берите чайник только за ручку и НЕ открывайте крышку до тех пор, пока чайник не остыл.

Используйте чайник только с зафиксированной крышкой. Если уровень воды в чайнике превышает отметку «МАХ», то возникает опасность ошпаривания от брызг кипящей воды. Переливайте кипяток из чайника медленно и осторожно.

- Поддерживайте устройство и его принадлежности в чистоте, чтобы продлить срок их службы. Очистку и уход осуществляйте в соответствии с указаниями, приведёнными в главе «Очистка и уход». Во время очистки НЕ погружайте устройство в воду или другие жидкости. НЕ используйте для очистки устройства любые химически агрессивные или абразивные вещества!
- Всегда выключайте электроприбор и отсоединяйте его от сети в тех случаях, когда вы не собираетесь его использовать в течение длительного срока, оставляете без присмотра, перед заполнением его водой, перед разборкой и сборкой, перемещением или чисткой.
- Чтобы предотвратить опасность удушья, НЕ разрешайте детям играть с упаковочным материалом!

1.2. Технические характеристики.

ПАРАМЕТР	ЗНАЧЕНИЕ
Тип чайника	Электрический
Напряжение питания	220 – 240 В, 50 – 60 Гц
Мощность	1850 – 2150 Вт
Объем	1,7 л
Тип нагревателя	Термоблок
Тип управления	Электронный
Сетка для заваривания чая	Есть
Крышка	Съемная
Материал корпуса	Боросиликатное стекло / пластик
Терморегулятор	Есть
Температура нагрева воды	80 / 85 / 88 / 93 / 100 °С
Функция поддержания температуры с кипячением	Есть
Автоматическое поддержание заданной температуры	Есть
Съемные элементы	Сетка для заваривания
Функция автоотключения	Есть
Защита от перегрева	Есть
Защита от выкипания	Есть
Защита от включения без воды	Есть
Длина сетевого кабеля	0,75 м
Габариты	22,5 x 23 x 25 см
Масса	1,43 кг

1.3. Комплектность.



Чайник

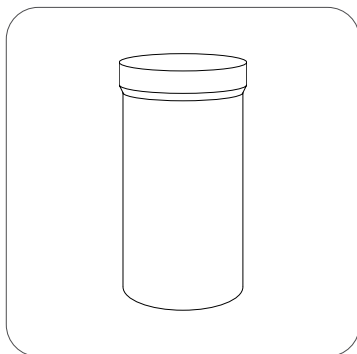

Сетка для заваривания чая

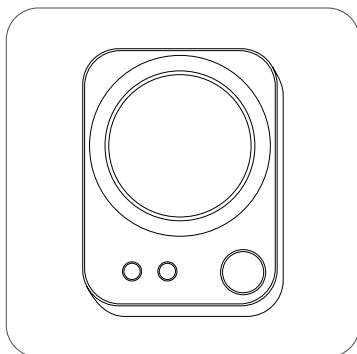

Подставка для чайника

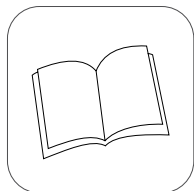

Руководство
по эксплуатации



Гарантийный
талон

1.4. Внешний вид.

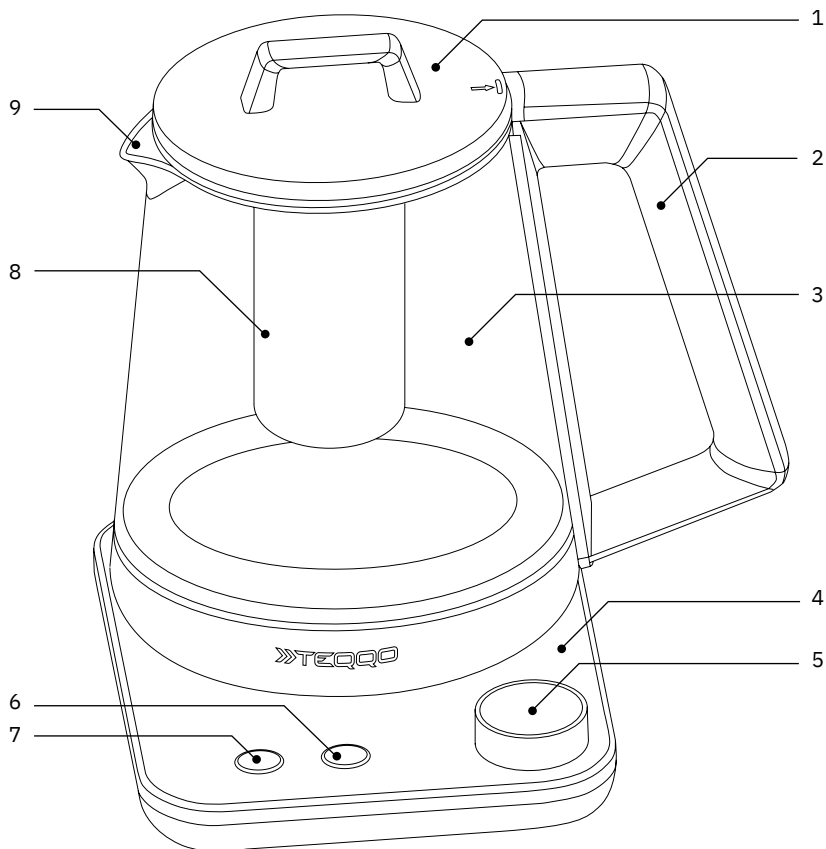

- | | |
|---|--|
| 1. Съемная крышка | 6. Кнопка «Подогрев» для включения функции подогрева и беззвучного режима |
| 2. Ручка | 7. Кнопка «СТАРТ/СТОП» для кипячения и подтверждения выбора программ |
| 3. Корпус чайника | 8. Сетка для заваривания чая |
| 4. Подставка | 9. Носик чайника |
| 5. Кнопка с прокруткой и LED-дисплеем для выбора программ и точной настройки температуры | |

ВНИМАНИЕ!

Используйте чайник только с подставкой, входящей в комплект.



Кнопка «СТАРТ / СТОП»



Кнопка «Подогрев»



Идет кипячение

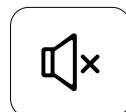

Звук отключен

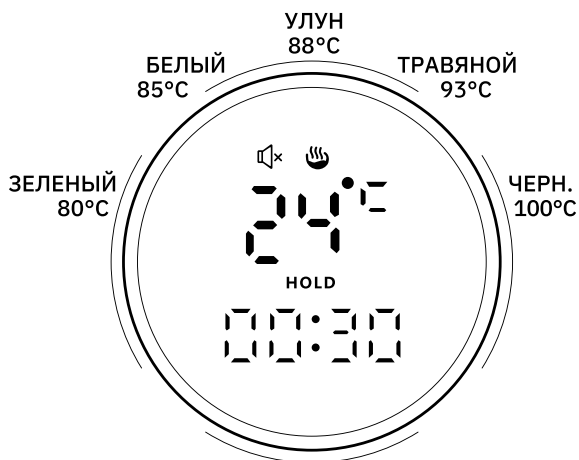

Назначение кнопок

	Короткое нажатие	Долгое нажатие	Способ устранения
<p>Кнопка «СТАРТ / СТОП»</p> 	<p>1. Кипячение до заданной температуры</p> <p>2. Подтверждение выбора</p>	<p>Кипячение до 100°C</p>	<p>Нет функции</p>
<p>Кнопка «Подогрев»</p> 	<p>Выбор режима «Подогрев»</p>	<p>Включение / отключение звуковых сигналов</p>	<p>Нет функции</p>
<p>Кнопка с прокруткой</p> 	<p>Переключение между предустановленными программами и настройкой точной температуры</p>	<p>Нет функции</p>	<p>Выбор предустановленной программы (80/85/88/93/100) или выбор нужной температуры</p>

2. Перед началом использования.

Аккуратно извлеките устройство и его комплектующие из коробки. Удалите все упаковочные материалы и рекламные наклейки.

ВНИМАНИЕ!

Обязательно сохраните предупреждающие наклейки, наклейки-указатели и серийный номер на устройстве.

После транспортировки или хранения при низких температурах необходимо выдержать устройство при комнатной температуре не менее 2 часов перед включением.

- Перед использованием убедитесь в том, что внешние и видимые внутренние части устройства не имеют повреждений, сколов и других дефектов.
- Разместите устройство в соответствии с рекомендациями, описанными в разделе 1.1. «Меры безопасности», затем снимите сетевой шнур и включите в розетку и поставьте чайник на подставку.
- Наполните чайник водой таким образом, чтобы ее уровень находился между отметками «MIN» и «MAX», нажмите и удержите кнопку «СТАРТ/СТОП» в течение 2 секунд. Доведите воду до кипения и слейте ее. Повторите процедуру несколько раз. Это поможет произвести предварительную очистку чайника и подготовить его к дальнейшему использованию.

ПРИМЕЧАНИЕ!

При первом кипячении воды рекомендуется добавить в нее столовую ложку белого уксуса.

2.1. Первое включение.

Чтобы наполнить чайник снимите его с подставки, откройте крышку и извлеките сетку для заваривания чая, наполните чайник необходимым количеством воды, наполните листовым чаем сетку для чая, установите сетку в чайник. Убедитесь, что крышка плотно закрыта, прежде чем включать чайник.

ВНИМАНИЕ!

Наливайте в чайник только воду и используйте крупнолистовой чай. Кипячение прочих жидкостей может привести к образованию нагара и к повреждению чайника.

2.2. Кипячение.

Чтобы вскипятить воду до 100°C:

- Убедитесь, что уровень воды в чайнике находится между отметками «MIN» и «MAX», а сам чайник подключен к электросети, в соответствии с рекомендациями в разделе «1.1. Меры безопасности».
- Нажмите и удержите кнопку «СТАРТ / СТОП» в течение 2 секунд. Кнопка «СТАРТ / СТОП» начнет светиться, индикатор  на LED-дисплее кнопки прокрутки загорится, и вода начнет нагреваться.
- Чтобы остановить процесс кипячения, кратко нажмите кнопку «СТАРТ/СТОП» или снимите чайник с подставки.

Чтобы вскипятить воду до температуры предустановленной настройки (80°C / 85°C / 88°C / 93°C / 100°C).

- Убедитесь, что уровень воды в чайнике находится между отметками «MIN» и «MAX», а сам чайник подключен к электросети, в соответствии с рекомендациями в разделе «1.1. Меры безопасности».
- Покрутите кнопку с прокруткой по часовой стрелке для выбора нужной программы.
- Когда на экране загорится и будет мигать нужная температура, кратко нажмите кнопку «СТАРТ / СТОП». Кнопка «СТАРТ / СТОП» начнет светиться, индикатор  на LED-дисплее кнопки прокрутки загорится, и вода начнет нагреваться.
- Чтобы остановить процесс кипячения кратко нажмите кнопку «СТАРТ / СТОП» или снимите чайник с подставки.

Чтобы вскипятить воду до точной температуры

- Убедитесь, что уровень воды в чайнике находится между отметками «MIN» и «MAX», а сам чайник подключен к электросети, в соответствии с рекомендациями в разделе «1.1. Меры безопасности».
- Кратко нажмите на кнопку с прокруткой – на LED-дисплее начнет мигать текущая температура. Покрутите кнопку с прокруткой по часовой стрелке, для выбора нужной программы.
- Когда на экране загорится, и будет мигать нужная температура, кратко нажмите кнопку «СТАРТ / СТОП». Кнопка «СТАРТ / СТОП» начнет светиться, индикатор  на LED-дисплее кнопки прокрутки загорится, и вода начнет нагреваться.

ПРИМЕЧАНИЕ!

Если Вы не нажмете кнопку «СТАРТ / СТОП», выбранная температура перестанет мигать и настройка температуры сохранится.

2.3. Функция поддержания заданной температуры.

Если вы хотите поддерживать определенную температуру воды в течение выбранного времени (например, поддерживать 80°C в течение 2 часов), выполните следующие действия:

1. Кратко нажмите на кнопку «Подогрев» один раз (световой индикатор на кнопке загорится, а цифры на LED-дисплее, указывающие время, начнут мигать).
2. Поверните кнопку с прокруткой по часовой стрелке для выбора времени.
3. Нажмите кнопку с прокруткой и поверните ее для выбора температуры (80 / 85 / 88 / 93 / 100 °C).
4. Кратко нажмите на кнопку «СТАРТ / СТОП», чтобы начать программу поддержания температуры (световой индикатор на кнопке «СТАРТ / СТОП» загорится, а индикатор  на LED-дисплее начнет мигать).

2.4. Настройка температуры воды.

Управление настройками необходимой температуры воды возможно двумя способами:

Способ 1: Выбор температуры из предустановленных настроек (80 / 85 / 88 / 93 / 100 °C)

Способ 2: Установка температуры с шагом в 1 °C

5 предустановленных режимов:

- **80 °C** – соответствует оптимальной температуре для заваривания зеленого чая;
- **85 °C** – соответствует оптимальной температуре для заваривания белого чая;

- **88 °C** – соответствует оптимальной температуре для заваривания улуна;
- **93 °C** – соответствует оптимальной температуре для заваривания травяного чая;
- **100 °C** – кипяток, черный чай, пуэр.

ПРИМЕЧАНИЕ!

Данные температуры являются рекомендованными и усредненными. Для выбора более точной температуры заваривания разных сортов чая, обратитесь к рекомендациям по завариванию Ваших сортов чая, указанных производителем чая.

2.5. Встроенные датчики и типы защиты чайника.

Ваш электрический чайник **Teqqa Teamaster** оборудован различными датчиками и индикатором уровня воды, которые защищают прибор от перегрева, выкипания, включения без воды и короткого замыкания. Приведенные ниже типы защит делают использование электроприбора безопасным и удобным.

Типы защит.

- **Защита от перегрева:** эта функция автоматически отключает электрочайник, если вода внутри кипит слишком долго. Это помогает избежать повреждения прибора и предотвращает возможные опасности.
- **Защита от выкипания:** эта функция автоматически отключает электрочайник, если внутри чайника в процессе работы остается недостаточно воды.
- **Защита от включения без воды:** если электрочайник включен без воды, то эта функция автоматически отключает прибор. Это предотвращает возможность сухого кипячения и повреждения прибора.

3. Очистка и уход.

Регулярная очистка и уход продлит срок службы чайника, обеспечит его надлежащую работоспособность и позволит сэкономить электроэнергию.

ВНИМАНИЕ!

- Перед чисткой чайник должен полностью остыть.
- Никогда не погружайте прибор в воду и не мойте его в посудомоечной машине, не применяйте пароочистители для очистки прибора, т.к. существует опасность поражения электрическим током!
- Не используйте для очистки устройства агрессивные химикаты, чистящие растворители или едкие моющие средства, не рекомендованные производителем. Для очистки поверхности используйте только мягкую, чистую, сухую ткань.

Декальцинация (удаление накипи).

Рекомендуем использовать средство для удаления накипи компании **Teqqa**, которое было разработано и протестировано с чайником **Teqqa Teamaster**. Оно эффективно и безопасно растворяет налет кальция, известковый налет, справится даже со значительным слоем накипи, не повреждая внутреннюю поверхность чайника.

Выполнение декальцинации.

- Приготовьте моющий раствор из расчета 50 мл средства (3 столовые ложки) на 1 л. теплой воды (70 °С).
- Снимите чайник с подставки или отсоедините его от электросети.
- Налейте полученный раствор в чайник **Teqqa Teamaster**.

- Тщательно размешайте, и оставьте раствор на 30 минут, без кипячения.
- Промойте чайник 2 раза чистой проточной водой.

ВНИМАНИЕ!

- Средство для удаления накипи компании **Teqgo** не требует нагревания в электроприборе.
- При использовании средства не по назначению, или не по инструкции, производитель НЕ несёт ответственности за возможные последствия и НЕ несёт гарантийные обязательства!

3.1. Возможные причины и способы устранения неисправностей.

Неисправность*	Возможные причины	Способ устранения
Устройство не нагревается	Сработал предохранитель от перегрева	Дайте чайнику остыть некоторое время и повторно включите прибор
	Неисправна электрическая розетка	Включите прибор в исправную розетку
Чайник выключается до полного закипания воды	В чайнике скопилось слишком много накипи	Очистите чайник от накипи

* В случае невозможности устранить неисправность, обратитесь к нашим специалистам. Актуальную контактную информацию Вы можете найти на нашем официальном сайте www.teqgo.ru

Для обращения за гарантийным или сервисным обслуживанием, заполните форму на официальном сайте в разделе «Сервис» по адресу <https://teqgo.ru/service/>



4. Хранение и транспортировка.

- Внимательно прочитайте раздел «1.1. Меры безопасности» перед выбором места хранения!
- После использования устройства выполните его очистку и только потом поместите в место хранения.
- Храните устройство в сухом вентилируемом месте вдали от нагревательных приборов и попадания прямых солнечных лучей!
- При транспортировке и хранении запрещается подвергать устройство механическим воздействиям, которые могут привести к повреждению устройства и/или нарушению целостности упаковки.
- Не роняйте, не ударяйте и не трясите устройство. Неосторожное обращение может привести к поломке внутренних печатных плат и механических компонентов.
- Не используйте и не храните устройство в запыленных или загрязненных помещениях. Это может привести к повреждению механических и электронных компонентов.
- Всегда храните мелкие детали в местах, недоступных для детей.
- Не храните устройство при повышенной или пониженной температуре. Высокая температура может привести к сокращению срока службы устройства.

5. Переработка.



Логотип WEEE на изделии или его упаковке указывает на то, что это изделие запрещено утилизировать или перерабатывать с бытовыми отходами. Потребитель несет ответственность за доставку всех электронных устройств или электрического оборудования в пункт сбора опасных отходов для их последующей утилизации.



Сбор и правильная утилизация электронных устройств и электрического оборудования – залог сохранения природных ресурсов. Переработка электронных устройств и электрического оборудования обеспечивает сохранение здоровья человека и чистоту окружающей среды.

Утилизацию упаковки, руководства пользователя, а также самого устройства необходимо производить в соответствии с местной программой по переработке отходов.

Проявите заботу об окружающей среде: не выбрасывайте такие изделия вместе с обычным бытовым мусором. Для получения более подробной информации об утилизации данного продукта, пожалуйста, свяжитесь с вашей местной службой по утилизации бытовых отходов.

Товар сертифицирован и соответствует всем необходимым требованиям, применимым к конкретному продукту.

Производитель постоянно совершенствует продукт и оставляет за собой право вносить изменения в текст, дизайн и технические характеристики без предварительного уведомления.

Изготовитель: BRAVA TECHNOLOGY CO., LIMITED
Адрес: Китай, No. 1708 Yousong Commercial Mansion, No. 48
Minqing Road, Longhua, Shenzhen, Guangdong

Страна происхождения: Китай

Импортер: **ООО «ТЕККО»**
117420, Россия, г. Москва, ул. Намёткина, д. 8, стр. 1, оф. 424
ИНН 9731074195, ОГРН 1217700013761, КПП 772801001
www.teqgo.ru | e-mail: info@teqgo.ru

Срок гарантии: 12 месяцев

Срок службы: 2 года

Товар сертифицирован

