

# GALAXY LINE

Руководство по эксплуатации  
Пайдалану жөніндегі нұсқаулық

RUS

KAZ



Электровеник  
Электрсыпырғыш

GL6430

**EAC**

# СОДЕРЖАНИЕ / МАЗМҰНЫ

1 Общие указания	4
2 Технические требования	4
3 Комплектность	5
4 Требования безопасности	5
5 Функциональные элементы электроприбора	8
6 Подготовка к работе	9
7 Порядок работы	9
8 Техническое обслуживание	10
9 Правила хранения	11
10 Срок службы	12
11 Возможные неисправности и методы их устранения	12
12 Гарантии изготовителя	12
13 Прочая информация	14
1 Жалпы деректер	15
2 Техникалық талаптар	15
3 Жиынтықтылық	16
4 Қауіпсіздік талаптары	16
5 Электр құралының атқарымдық элементтері	19
6 Жұмысқа дайындау	20
7 Жұмыс тәртібі	20
8 Техникалық қызмет көрсету	21
9 Сақтау ережесі	22
10 Қызметтік мерзімі	22
11 Ықтимал ақаулықтар және оларды жою әдістері	23
12 Дайындаушының кепілдемесі	23
13 Өзге ақпарат	25

## Уважаемый покупатель!

Мы благодарим Вас за оказанное доверие и уверены, что Вы останетесь довольны покупкой. Техника GALAXY LINE разработана для создания атмосферы комфорта и уюта в Вашем доме.

Перед использованием прибора мы настоятельно рекомендуем Вам внимательно ознакомиться со всеми пунктами настоящего руководства по эксплуатации.

При покупке прибора необходимо удостовериться в его работоспособности, отсутствии механических повреждений, проверить комплектацию и наличие штампа торгующей организации, даты продажи и подписи продавца с номером модели и серийным номером, точно соответствующим серийному номеру на корпусе прибора.

## Құрметті сатып алушы!

Біз Сізге артқан сеніміңіз үшін алғысымызды айтамыз және Сіздің сатып алған техникаңызға көңіліңіз толатындығына сенімдіміз. GALAXY LINE техникасы Сіздің үйіңізде жайлылық атмосферасы мен қолайлылықты орнату үшін жасалған. Құралды қолдану алдында біз Сізге аталған пайдалану жөніндегі нұсқаулықтың барлық тармақтарымен мұқият танысып шығуды ұсынамыз. Құралды сатып алу кезінде оның жұмысқа қабілеттілігіне, механикалық бөлінулердің жоқтығына көз жеткізу, сонымен қатар, сатушы ұйым мөртабанының бар екендігін, сатылған күнін және сатушының қолтаңбасын, құралдың корпусындағы сериялық нөмірге дәл сәйкес келетін үлгінің нөмірі мен сериялық нөмірін және жиынтығын тексеру қажет.

# 1 ОБЩИЕ УКАЗАНИЯ

Электровеник GALAXY LINE GL6430 (далее по тексту – электровеник, прибор, электроприбор, изделие) – предназначен для уборки мусора и пыли с пола и ковровых покрытий. Электровеник имеет контейнер для мусора и пыли объемом 0,5 литра и металлическую трехсекционную трубку. Электрическая щётка и тряпка для пола в комплекте позволяют эффективно производить уборку.



## Данный прибор соответствует требованиям:

Технического регламента Таможенного союза ТР ТС 004/2011 «О безопасности низковольтного оборудования», утвержденного Решением Комиссии Таможенного союза от 16 августа 2011 г. №768; Технического регламента Таможенного союза ТР ТС 020/2011 «Электромагнитная совместимость технических средств», утвержденного Решением Комиссии Таможенного союза от 9 декабря 2011г. №879; Технического регламента Евразийского экономического союза ТР ЕАЭС 037/2016 «Об ограничении применения опасных веществ в изделиях электротехники и радиоэлектроники», утвержденного решением Совета Евразийской экономической комиссии от 18 октября 2016 г. № 113.  
Храните руководство по эксплуатации в течении всего срока службы изделия.

Приобретенное вами изделие может иметь некоторые отличия от настоящего руководства, не влияющие на его эксплуатацию.

# 2 ТЕХНИЧЕСКИЕ ТРЕБОВАНИЯ

## Сетевой адаптер

Таблица 1

Наименование параметра	Значение
Номинальное входное напряжение сетевого адаптера	220-240 В ~
Номинальная частота сетевого адаптера	50 Гц
Выходное напряжение сетевого адаптера	4,5 В
Длина шнура питания сетевого адаптера	1,5 м
Класс защиты от поражения электрическим током сетевого адаптера	II 

**Электровеник**

Таблица 2

Наименование параметра	Значение
Номинальная потребляемая мощность	15 Вт
Длина трехсекционной металлической трубки	97 см
Тип аккумулятора	Литий-ионный, емкость 1500 мА•ч
Напряжение аккумулятора	3,7 В
Объем контейнера для пыли и мусора	0,5 л
Уровень шума	60 дБ
Класс защиты прибора от поражения электрическим током	III 

**3 КОМПЛЕКТНОСТЬ**

Таблица 3

Наименование	Количество
Электровеник	1 шт.
Трехсекционная металлическая трубка	1 шт.
Тряпка для пола	2 шт.
Сетевой адаптер	1 шт.
Инструмент для очистки щетки	1 шт.
Руководство по эксплуатации	1 шт.
Потребительская тара	1 шт.

**4 ТРЕБОВАНИЯ БЕЗОПАСНОСТИ**

**Безопасная и стабильная работа электроприбора гарантируется только при соблюдении следующих условий:**

4.1 Запрещается погружать в воду и другие жидкости корпус изделия или его отдельные части.

4.2 Перед подключением сетевого адаптера к сети питания необходимо убедиться, что параметры в сети соответствуют значениям, указанным в настоящем руководстве по эксплуатации.

4.3 Не прикасайтесь во время зарядки изделия к заземленным предметам (например, трубопроводам, радиаторам отопления, газовым плитам, холодильнику).

4.4 При отключении сетевого адаптера от сети следует держаться за корпус, а не за шнур питания.

4.5 Прибор не предназначен для использования лицами (включая детей) с пониженными физическими, сенсорными или умственными способно-

стями или при отсутствии у них жизненного опыта или знаний, если они не находятся под присмотром или не проинструктированы об использовании прибора лицом, ответственным за их безопасность. Дети должны находиться под присмотром для недопущения игр с прибором. Не следует позволять детям контактировать с изделием, даже если он выключен и отключен от сети. Избегайте присутствия детей и животных рядом с работающим изделием.

4.6 Не используйте изделие для любых иных целей, кроме указанных в данном руководстве по эксплуатации. Эксплуатация, обслуживание и хранение изделия должны осуществляться строго в соответствии с данным руководством по эксплуатации.

4.7 Не используйте изделие, если есть риск возгорания или взрыва, например, вблизи легковоспламеняющихся жидкостей или газов.

4.8 Всегда отключайте прибор от сети питания, если он оставлен без присмотра и перед сборкой, разборкой или чисткой. Также изделие нужно выключить в случае любых неполадок и после окончания работы.

4.9 Необходимо следить за целостностью шнура питания адаптера. Запрещается использовать изделие при наличии повреждений.

4.10 При повреждении шнура питания адаптера во избежание опасности его должен заменить изготовитель или его агент, или аналогичное квалифицированное лицо. Замена шнура питания осуществляется в авторизованном сервисном центре согласно действующему тарифу.

4.11 Неправильное обращение с изделием может привести к его поломке, причинению вреда пользователю или его имуществу.

4.12 Использование принадлежностей, не поставляемых в комплекте с изделием, может быть небезопасным и привести к поломке изделия.

4.13 Запрещается использовать электровеник для сбора легковоспламеняющихся жидкостей, таких как бензин, растворители, запрещается использование электровеника в местах хранения таких жидкостей. Запрещается использовать электровеник для сбора горящих или дымящихся сигарет, спичек, тлеющего пепла, а также тонкодисперсной пыли — например, от штукатурки, бетона или золы.

4.14 Используйте только те аксессуары и насадки, которые входят в комплект поставки.

4.15 Проводите регулярную чистку электровеника.

4.16 Для зарядки аккумулятора (АКБ) используйте только сетевой адаптер, входящий в комплект электровеника данной модели. Не используйте данный адаптер в иных целях.

4.17 Очищайте прибор и контейнер для мусора и пыли после каждого использования.

4.18 Прибор рассчитан на работу только с оригинальной АКБ и сетевым адаптером, поставляемым в комплекте. Использование посторонних устройств для питания и зарядки может вызвать повреждение прибора.

4.19 Не оставляйте прибор и адаптер без присмотра. Храните прибор и адаптер в недоступном для детей месте.

4.20 Нельзя переносить адаптер, держа его за шнур питания.

4.21 При работе электровеника не располагайте на полу убираемой комнаты работающие нагревательные приборы и другие источники тепла.

- 4.22 Запрещается использовать электровеник без контейнера для пыли и мусора.
- 4.23 Перед чисткой электроприбора отключите сетевой адаптер от розетки и отсоедините его шнур питания из разъема.
- 4.24 Избегайте повреждения и поломки сетевого адаптера и его шнура питания. Не размещайте на шнуре питания адаптера предметы, не тяните, не перегибайте и не обматывайте его вокруг сетевого адаптера. В противном случае может возникнуть опасность возгорания или поражения электрическим током.
- 4.25 Подключайте сетевой адаптер к розетке электропитания до упора. Неправильное подключение может привести к выделению дыма, возгоранию или поражению электрическим током.
- 4.26 Рекомендуется очищать контактные штыри сетевого адаптера и зону вокруг них не реже, чем один раз в год. Скопление пыли на вилке сетевого адаптера представляет угрозу возгорания.
- 4.27 Запрещено каким-либо образом модифицировать сетевой адаптер.
- 4.28 Подключенный сетевой адаптер может нагреваться. При чрезмерном нагреве, а также при признаках оплавления корпуса или провода, неприятном запахе, признаках дыма или прочих неисправностях, немедленно отключите сетевой адаптер от сети и обратитесь в авторизованный сервисный центр.
- 4.29 Заряжайте аккумулятор только сетевым адаптером входящим в комплект поставки. Сетевые адаптеры других типов могут быть не совместимы с аккумулятором данного устройства и привести к поломке или возгоранию.
- 4.30 Используйте устройство только с аккумулятором предназначенным для данного прибора, аккумуляторы других типов могут взорваться, нанести травмы и материальный ущерб.
- 4.31 При неправильном обращении с аккумулятором используемом в данном устройстве может произойти утечка содержащегося в нем электролита. При случайном контакте с кожей промойте этот участок струей воды. При попадании в глаза немедленно обратитесь за медицинской помощью. Утечка электролита может представлять опасность вследствие возгорания, вызвать раздражение или химический ожог.
- 4.32 Приборы должны питаться только безопасным сверхнизким напряжением, маркированным на приборе.

**ВНИМАНИЕ!** Прибор предназначен только для бытового использования.

**ВНИМАНИЕ!** Запрещается пользоваться электроприбором в состоянии алкогольного или наркотического опьянения или в иных условиях, мешающих объективному восприятию действительности, и не следует доверять прибор людям в таком состоянии или в таких условиях!

**ВНИМАНИЕ!** Данное руководство по эксплуатации не может предусмотреть все возможные нештатные ситуации, которые могут возникнуть в процессе эксплуатации данного прибора. Пользователь должен самостоятельно соблюдать меры техники безопасности при работе с электроприбором!

# 5 ФУНКЦИОНАЛЬНЫЕ ЭЛЕМЕНТЫ ЭЛЕКТРОПРИБОРА

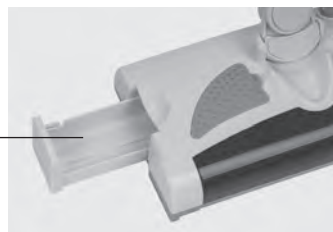
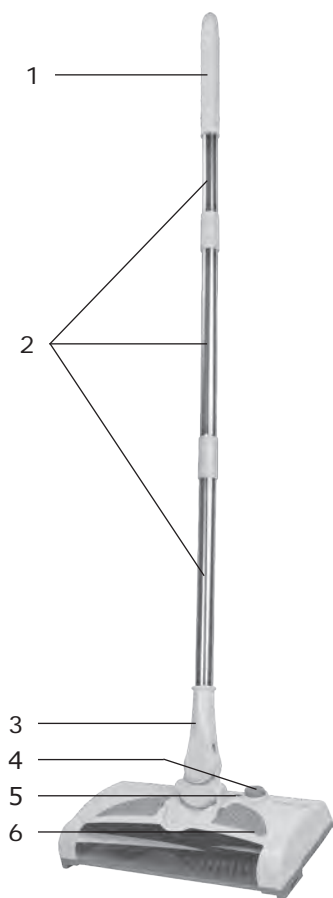

7



8

9

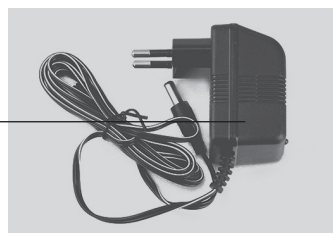

10

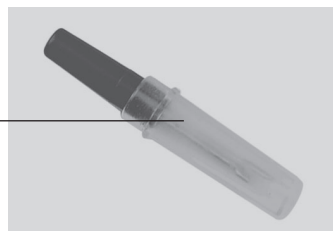

11

1. Ручка
2. Трехсекционная металлическая трубка
3. Держатель металлической трубки
4. Выключатель
5. Разъем для подключения сетевого адаптера
6. Пластиковые крышки
7. Контейнер
8. Вращающаяся щетка
9. Тряпка для пола
10. Сетевой адаптер
11. Инструмент для очистки щетки

## 6 ПОДГОТОВКА К РАБОТЕ

Внимательно прочтите руководство. Извлеките прибор из упаковки, удалив весь упаковочный материал (при наличии). Прибор поставляется в разобранном виде. Проверьте комплектацию и убедитесь в отсутствии механических повреждений. Протрите корпус сначала влажной салфеткой, а затем сухой тканью.

### 6.1 Сборка металлической трубки

6.1.1 Соедините три части металлической трубки между собой, вращая каждый элемент по часовой стрелке.

6.1.2 Вставьте металлическую трубку в держатель на корпусе электро-веника до упора и поверните по часовой стрелке.

## 7 ПОРЯДОК РАБОТЫ

### 7.1 ЗАРЯДКА АКБ

7.1.1 Прибор должен быть выключен.

7.1.2 Соедините штекер сетевого адаптера с разъемом для зарядки на корпусе прибора.

7.1.3 Вставьте сетевой адаптер в сеть. Индикатор на корпусе адаптера загорится красным цветом.

Время полной зарядки прибора составляет 5-6 часов.

7.1.4 После окончания зарядки индикатор загорится зеленым цветом. Отключите адаптер от сети и от прибора. Не отключайте зарядное устройство, пока АКБ не зарядится полностью.

**ВНИМАНИЕ!** Не рекомендуется заряжать АКБ более 48 часов, так как это может привести к сокращению ее срока службы.

**ПРИМЕЧАНИЕ:** Если прибор долго не используется, рекомендуется производить зарядку АКБ каждые 3 месяца, предварительно полностью разрядив, для этого необходимо дать прибору отработать максимально возможное время.

Включать прибор рекомендуется с полностью заряженной АКБ. Полное время автономной работы прибора с новой АКБ может составлять до 60 минут. Со временем это значение может уменьшаться.

### 7.2 Уборка

7.2.1 Перед началом работы зарядите прибор с помощью сетевого адаптера.

## РУКОВОДСТВО ПО ЭКСПЛУАТАЦИИ

7.2.2 При необходимости закрепите тряпку для пола на корпусе. Для этого разместите тряпку на ленту застежки и прижмите до фиксации (рис.1).

**ВНИМАНИЕ!** Важно, чтобы при фиксации тряпка не контактировала с вращающейся щеткой!



рис.1

7.2.3 Включите прибор, нажав на выключатель.

7.2.4 По окончании уборки в помещении отключите прибор, нажав на кнопку выключателя.

**ВНИМАНИЕ!** Не переворачивайте прибор во избежание высыпания мусора из контейнера.

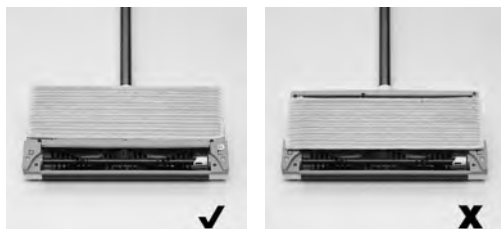
**ВНИМАНИЕ!** В случае, если прибор перестал работать зарядите его с помощью сетевого адаптера.

## 8 ТЕХНИЧЕСКОЕ ОБСЛУЖИВАНИЕ

8.1 Хранить прибор нужно в сухом месте, недоступном для детей и животных.

8.2 Для чистки прибора не используйте чистящие средства, которые могут повредить поверхность прибора. Протирайте корпус электровеника влажной мягкой тканью, после чего вытрите насухо. Не допускайте попадания жидкости внутрь корпуса. Прежде чем убрать электровеник на длительное хранение, проведите чистку корпуса, контейнера.

**ВНИМАНИЕ!** Запрещается погружать электровеник в воду или в любые другие жидкости.

### 8.3 Очистка контейнера

Перед чисткой убедитесь, что электроприбор отключен. Потяните контейнер за ручку и вытащите его из корпуса (рис.2).



рис.2

Очистите контейнер от мусора и пыли. При необходимости протрите контейнер влажной, а затем сухой тряпкой. Установите контейнер на место и задвиньте до фиксации.

### 8.4 Очистка щеток

Перед чисткой убедитесь, что электроприбор отключен. Сдвиньте щетку вправо и вытащите ее из пазов (рис.3). С помощью инструмента для очистки щеток удалите волосы, нитки или шерсть, скопившиеся на щетке. При необходимости промойте щетку водой и тщательно просушите.



рис.3

**ВНИМАНИЕ!** Во избежание порезов и повреждений обращайтесь с инструментом для очистки щеток крайне осторожно.

### 8.5 Очистка тряпки для пола

Промойте тряпку теплой водой с использованием мягких моющих средств. Допустимо стирать тряпку в стиральной машине при температуре не более 60° С.

Примечание: при стирке тряпки не используйте отбеливатели или кондиционеры для белья.

### 8.6 Чистка пластиковых крышек

Потяните крышки вверх и снимите их. Промойте под струей проточной воды и тщательно просушите.

## 9 ПРАВИЛА ХРАНЕНИЯ

Хранить изделие необходимо при температуре окружающей среды от 0°С до +40°С и относительной влажности воздуха не более 80% в месте, недоступном для детей и животных.

Во избежание повреждений перевозите изделие только в заводской упаковке. После транспортировки или хранения изделия при пониженной температуре необходимо выдержать его при комнатной температуре не менее двух часов.

При перевозке, погрузке, разгрузке и хранении изделия следует руководствоваться, помимо изложенных в руководстве по эксплуатации, следующими требованиями:

- запрещается подвергать изделие существенным механическим нагрузкам, которые могут привести к повреждению изделия и /или нарушению его упаковки;
- необходимо избегать попадания на упаковку изделия воды и других жидкостей.

Перед перевозкой или передачей на хранение при отрицательной температуре, бывшего в эксплуатации, изделия необходимо убедиться в том, что в изделии отсутствует вода. Все поверхности изделия должны быть сухими. Оберегайте изделие от значительных перепадов температур и воздействия прямых солнечных лучей.

### 9.1 Утилизация



Неправильная утилизация изделия наносит непоправимый вред окружающей среде. Не выбрасывайте неисправное изделие, а также отработанные элементы питания вместе с бытовыми отходами.

Обратитесь для этих целей в специализированный пункт утилизации.

Адреса пунктов приема бытовых изделий, оборудования и отработанных элементов питания на переработку Вы можете получить в муниципальных службах Вашего населенного пункта.

## 10 СРОК СЛУЖБЫ

Данное изделие при соблюдении всех требований, указанных в настоящем руководстве, должно прослужить не менее 3-х лет.

Изготовитель обращает внимание покупателей, что при эксплуатации изделия в рамках личных нужд и соблюдений правил пользования, приведенных в данном руководстве по эксплуатации, срок службы изделия может значительно превысить указанный в настоящем руководстве.

Изготовитель оставляет за собой право вносить в конструкцию и комплектацию изменения, не ухудшающие эксплуатационные качества изделия.

**Срок службы прибора составляет 3 года.**

## 11 ВОЗМОЖНЫЕ НЕИСПРАВНОСТИ И МЕТОДЫ ИХ УСТРАНЕНИЯ

Если электроприбор вышел из строя, не следует пытаться отремонтировать его самостоятельно. Настоятельно рекомендуется обратиться в авторизованный сервисный центр.

## 12 ГАРАНТИИ ИЗГОТОВИТЕЛЯ

**Обращаем Ваше внимание, что в течение гарантийного срока электроприбор будет принят на бесплатное сервисное обслуживание или ремонт при соблюдении следующих условий:**

Гарантийные обязательства осуществляются при наличии правильно заполненного гарантийного талона с указанием в нем даты продажи, серийного номера, печати (штампа) торгующей организации, подписи продавца. При отсутствии у Вас правильно заполненного гарантийного талона мы будем вынуждены отклонить Ваши претензии по качеству данного изделия. Во избежание недоразумений убедительно просим Вас перед началом работы с изделием внимательно ознакомиться с руководством по эксплуатации.

Обращаем Ваше внимание на исключительно бытовое назначение изделия. Условия гарантии не предусматривают периодическое техническое обслуживание на дому у владельца.

Правовой основой настоящих гарантийных условий является действующее законодательство Российской Федерации, в частности, последняя редакция Федерального закона «О защите прав потребителей» и Гражданский кодекс Российской Федерации.

Гарантийный срок эксплуатации изделия составляет 24 месяца. Этот срок исчисляется со дня продажи через розничную сеть.

Наши гарантийные обязательства распространяются только на неисправности, выявленные в течение гарантийного срока, и обусловленные производственными, технологическими и конструктивными дефектами, т. е.

допущенными по вине компании-изготовителя.

## **12.1 Гарантийные обязательства не распространяются на:**

12.1.1 Неисправности изделия, возникшие в результате:

- несоблюдения пользователем предписаний руководства по эксплуатации;
- механического повреждения, вызванного внешним или любым другим воздействием;
- применения изделия не по назначению;
- неблагоприятных атмосферных и внешних воздействий на изделие, таких как дождь, снег, повышенная влажность, нагрев, агрессивные среды, несоответствие параметров питающей электросети требованиям руководства по эксплуатации;
- использования принадлежностей, расходных материалов и запчастей, не предусмотренных технологической конструкцией данной модели, не рекомендованных или не одобренных производителем.

12.1.2 Изделия, подвергавшиеся вскрытию, ремонту или модификации неуполномоченными на то лицами.

12.1.3 Неисправности, возникшие вследствие ненадлежащего обращения или хранения изделия, такие как:

- Наличие ржавчины на металлических элементах изделия;
- Обрывы и надрезы шнура питания сетевого адаптера,
- Сколы, царапины, сильные потертости корпуса, пластиковых частей изделия и др.

12.1.4 Неисправности, возникшие в результате перегрузки изделия, повлекшей выход прибора из строя.

12.1.5 Изделия без читаемого серийного номера.

12.1.6 Расходные материалы, сменные детали, узлы, подлежащие периодической замене, а также аксессуары и комплектующие, поставляемые в комплекте с электроприбором (тряпка, инструмент для очистки, вращающаяся щетка).

12.1.7 К безусловным признакам перегрузки относятся:

- деформация или оплавление деталей и узлов изделия;
- потемнение или обугливание изоляции проводов.

Обращаем Ваше внимание, что доставка изделия в сервисный центр и из него осуществляется конечным потребителем (владельцем) или за его счет.

**ВНИМАНИЕ!** При покупке изделия требуйте проверки комплектности и исправности, а также правильного заполнения гарантийного талона.

Техническое освидетельствование изделия на предмет установления гарантийного случая производится только в авторизованном сервисном центре.

Список сервисных центров можно узнать у продавца или на сайте

**[www.galaxy-tecs.ru](http://www.galaxy-tecs.ru)**.

## 13 ПРОЧАЯ ИНФОРМАЦИЯ

**Импортер:** ООО «Омега»

**Адрес:** 432006, Россия, г. Ульяновск, ул. Локомотивная, 14

**Изготовитель:** Нинбо Пэнл Илектрик Эплайэнс Ко., ЛТД

**Адрес:** №255, Лвюань 1-я Роуд, Чуншоу Таун, Цыси Сити, Нинбо, Китай

Сделано в КНР

**Дата изготовления указана на серийном номере. В соответствии со стандартом изготовителя серийный номер содержит - номер заказа / месяц год изготовления / порядковый номер изделия.**

# 1 ЖАЛПЫ ДЕРЕКТЕР

Электрсыпырғыш GALAXY LINE GL6430 (ары қарай мәтін бойынша электрсыпырғыш, құрал, электр құралы, бұйым) – құрғақ қоқысты және шаңды еденнен және кілім жабындарынан тазалауға арналған. Электрсыпырғыш көлемі 0,5 литр шаң мен қоқысқа арналған контейнерге және металл үш секциялық түтікке ие. Жиынтықтағы электр шөтке мен шүберек тазалауды тиімді жүргізуге мүмкіндік береді.



## Аталған бұйым келесі талаптарға сәйкес болады:

КО ТР 004/2011 «Төмен вольтты жабдықтың қауіпсіздігі туралы» Кедендік Одақтың Техникалық регламентінің, Кедендік одақ Комиссиясының 2011ж. 16 тамызындағы №768 Шешімімен бекітілген; КО ТР 020/2011 «Техникалық құралдардың электромагниттік үйлесімділігі» Кедендік Одақтың Техникалық регламентінің, Кедендік одақ Комиссиясының 2011ж. 9 желтоқсанындағы №879 Шешімімен бекітілген; Еуразиялық экономикалық комиссиясы кеңесінің 2019 жылдың 18 қазанындағы №113 шешімімен бекітілген Еуразиялық экономикалық одақтың ЕАЭО ТР 037/2016 «Электротехника және радиоэлектроника бұйымдарында қауіпті заттарды қолдануды шектеу туралы» техникалық регламенті.

Пайдалану бойынша нұсқаулықты бұйымның барлық қызметтік мерзімі ішінде сақтаңыз. Сіз арқылы сатып алынған бұйым осы нұсқаулықтан оны пайдалануға әсер етпеуші кейбір ерекшеліктерге ие болуы мүмкін.

# 2 ТЕХНИКАЛЫҚ ТАЛАПТАР

## Желілік адаптер

1 Кесте

Параметрдің атауы	Мәні
Адаптердің кіріс атаулы кернеуі	220-240 В ~
Адаптердің шығыс атаулы кернеуі	50 Гц
Желілік адаптердің шығыс кернеуі	4,5 В
Желілік адаптердің кабелдің ұзындығы	1,5 м
Электр тоғымен зақымдалудан қорғаныс класы	II 

**Электрсыпырғыш**

2 Кесте

Параметрдің атауы	Мәні
Номиналды тұтыну қуаты	15 Вт
Үш секциялық металл түтіктің ұзындығы	97 см
Аккумулятор түрі	Литий-ионды ыдыс 1500 мА•с
Аккумулятордың кернеуі	3,7 В
Шаң мен қоқысқа арналған контейнердің көлемі	0,5 л
Шу деңгейі	60 дБ
Электр тоғымен зақымдалудан қорғаныс класы	III 

**3 ЖИЫНТЫҚТЫЛЫҚ**

3 Кесте

Атауы	Саны
Электрсыпырғыш	1 дана
Үш секциялық металл түтік	1 дана
Еден үшін шүберек	2 дана
Желілік адаптер	1 дана
Шөткелерді тазалау үшін құрал	1 дана
Пайдалану жөніндегі нұсқаулық	1 дана
Тұтынушылық ыдыс	1 дана

**4 ҚАУІПСІЗДІК ТАЛАПТАРЫ**

**Электр құралының қауіпсіз және тұрақты жұмысы на тек келесі шарттарды сақтаған кезде ғана кепілдік беріледі:**

4.1 Бұйымның корпусын және оның жекелей бөліктерін суға және басқа да сұйықтықтарға батыруға тыйым салынады.

4.2 Адаптерді қуат беру желісіне қосудың алдында желі параметрлерінің осы пайдалану жөніндегі нұсқаулықта аталған мәндерге сәйкес келетіндігіне көз жеткізу қажет.

4.3 Бұйымның жұмысы кезінде жерге тұйықталған заттарға жанаспаңыз (мәселен, құбыржолдарға, жылыту радиаторларына, газ плиталарына, тоңазытқышқа).

4.4 Адаптерді желіден ажырату кезінде қуат беру баусымынан емес, корпусан ұстау керек.

4.5 Құрал физикалық, сенсорлық немесе ойлау қабілеттері төмендеген немесе оларда өмірлік тәжірибе мен білімдері болмаса, егер олар қарауда болмаса немесе оларға олардың қауіпсіздігіне жауапты тұлғалар арқылы

құралды қолдану жөніндегі нұсқамалық жүргізілмесе, тұлғалармен (балаларды қоса алғанда) қолданылуға арналмаған. Балалар құралмен ойнауына жол бермеу үшін қарауда болуы керек. Егер ол тіпті желіден ажыратылған болса да, балалардың бұйымға жанасуларына рұқсат бермеу керек. Жұмыс істеп тұрған бұйымның жанында балалар мен жануарлардың болуына жол бермеңіз.

4.6 Бұйымды осы нұсқаулықта аталғандардан басқа мақсаттар үшін қолданбау керек. Бұйыммен жұмыс істеу, сақтау және күтім жасау осы пайдалану жөніндегі нұсқаулыққа қатаң сәйкес жүргізілуі керек.

4.7 Бұйымды егер жану немесе жарылыс қаупі бар болса, мәселен тез тұтанатын сұйықтықтардың немесе газдардың жанында қолданбаңыз.

4.8 Егер ол қараусыз қалса және құрастырудың, бөлшектеудің немесе тазалаудың алдында адаптерді әрдайым қуат беру желісінен ажыратып отырыңыз. Адаптерді сонымен бірге кез келген ақаулықтар орын алған жағдайда және жұмыс аяқталғаннан кейін де желіден ажыратып отыру қажет.

4.9 Адаптердің қуат беру баусымының бүтіндігін қадағалап отыру қажет. Бұйымды бүлінулер болған кезде қолдануға тыйым салынады.

4.10 Қуат беру баусымы бүлінген кезде қауіптерге жол бермеу үшін оны дайындаушы немесе оның агенті, немесе аналогтік біліктік тұлға ауыстыруы керек. Қуат беру баусымын ауыстыру қолданыстағы тарифқа сай авторландырылған сервистік орталықта жүзеге асырылады.

4.11 Бұйымға қате қарау оның бұзылуына, қолданушыға немесе оның мүлігіне зиян тигізуге әкеліп соқтыруы мүмкін.

4.12 Бұйыммен жиынтықта жеткізілмеген керек-жарақтарды қолдану қауіпті болуы және бұйымның бұзылуына әкеліп соқтыруы мүмкін.

4.13 Электрсыпырғышты бензин, езгіштер секілді тез тұтанатын сұйықтықтарды жинау үшін қолдануға тыйым салынады, электрсыпырғышты мұндай сұйықтықтарды сақтау орындарында қолдануға тыйым салынады. Электрсыпырғышты жанып жатқан немесе түтіндеп жатқан темекілерді, сіреңкелерді, бықсып жатқан күлді, сонымен бірге майдадисперсиялық шаңдарды —мәселен, сылақтардан, бетоннан немесе күлден, жинау үшін қолдануға тыйым салынады.

4.14 Жеткізілім жиынтығына кіретін керек-жарақтарды және саптамаларды ғана қолданыңыз.

4.15 Электрсыпырғышты тазалауды тұрақты жүргізіп отырыңыз.

4.16 Аккумуляторды (АКБ) зарядтау үшін тек шаңсорғыштың аталған үлгісінің жиынтығына кіретін зарядтау құрылғысын (адаптерді) қолданыңыз. Аталған адаптерді басқ а мақсаттар үшін қолданбаңыз.

4.17 Шаң мен қоқысқа арналған контейнер мен құралды әрбір қолданудан кейін тазалап отырыңыз.

4.18 Құрал тек жиынтықта жеткізілетін түпнұсқалық АКБ және желілік адаптермен жұмыс істеуге ғана есептелген. Қуат пен зарядтау үшін бөгде құрылғыларды қолдану құралдың бүлінуін шақыруы мүмкін.

4.19 Құралды және адаптерді қараусыз қалдырмаңыз. Құрал мен адаптерді балалардың қол жетпейтін жерде сақтаңыз.

4.20 Адаптерді оның желілік сымынан ұстап жылжытуға болмайды.

4.21 Құралдың жұмысы кезінде жиналушы бөлменің еденінде жұмыс

істеп тұрған қыздырғыш құралдарды және басқа да жылудың көздерін орналастырмаңыз.

4.22 Электрсыпырғышты шаң мен қоқысқа арналған контейнерсіз қолдануға тыйым салынады.

4.23 Электр құралын тазалаудың алдында желілік адаптерді розеткіден ажыратыңыз және оның қуат беру баусымын жалғағыштан шығарыңыз.

4.24 Желілік адаптер мен баусымның бүлінуі мен бұзылуларын болдырмаңыз. Баусымға ауыр заттарды қоймаңыз, тартпаңыз, бүктемеңіз және оны желілік адаптердің айналасына орамаңыз. Кері жағдайда жану және электр тоғымен зақымдалу қаупі пайда болуы мүмкін.

4.25 Желілік адаптерді электр қуат беру резеткісіне қосыңыз. Қате қосу түтіннің шығуына, жануға немесе электр тоғымен зақымдалуға әкеліп соқтыруы мүмкін.

4.26 Түйіспелік істіктерді және олардың маңындағы аймақты кем дегенде жылына бір рет тазалап отыру ұсынылады. Білікте шаңның жиналып қалуы жану қаупін тудырады.

4.27 Желілік адаптерді қандай да болмасын күйде түрлендіруге тыйым салынады.

4.28 Қосылған желілік адаптер қызып кете алады. Аса қатты қызып кеткен кезде, сонымен қатар коржеліден ажыратыңыз және авторландырылған сервистік орталыққа жүгініңіз.

4.29 Аккумуляторды тек жеткізілім жиынтығына кіретін желілік адаптермен ғана зарядтаңыз. Басқа типтегі желілік адаптерлер аталған құрылғының аккумуляторымен үйлеспеуі және бұзылуға немесе жануға әкеліп соқтыруы мүмкін.

4.30 Құрылғыны тек аталған құралға арналған аккумулятормен ғана қолданыңыз, басқа типтегі аккумуляторлар жарақат және материалдық шығын келтіре отырып, жарылуы мүмкін.

4.31 Аталған құрылғыда қолданылатын аккумуляторды қате қолдану кезінде оның құрамындағы электролиттің ағуы орын алуы мүмкін. Теріге кездейсоқ тиіп кеткен кезде осы учаскені су ағынымен жуыңыз. Көздерге тиіп кеткен кезде медициналық көмекке жүгініңіз. Электролиттің ағуы жану салдарының қаупін төндіруі, тітіркенуді немесе химиялық күйікті шақыруы мүмкін.

4.32 Құралға құралда таңбаланған тек қауіпсіз аса төмен кернеумен ғана қуат берілуі керек.

**НАЗАР АУДАРЫҢЫЗ!** Құрылғы тек тұрмыстық қолдануға ғана арналған.

**НАЗАР АУДАРЫҢЫЗ!** Аталған пайдалану жөніндегі нұсқаулық барлық мүмкін болатын оқыс жағдайларды қарастыра алмайды. Қолданушыға электр құралымен жұмыс жасау кезінде қауіпсіздік техникасы шараларын өздігінен сақтауы керек болады!

**НАЗАР АУДАРЫҢЫЗ!** Электр құралын алкогольдік немесе есірткілік массаю шарттарында, немесе ақиқатты объективті қабылдауға кедергі жасаушы басқа да шарттарда қолданбау керек, және құралды осындай күйдегі немесе шарттардағы адамдарға сеніп тапсырмау керек!

# 5 ЭЛЕКТР ҚҰРАЛЫНЫҢ АТҚАРЫМДЫҚ ЭЛЕМЕНТТЕРІ

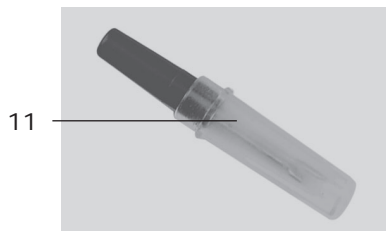
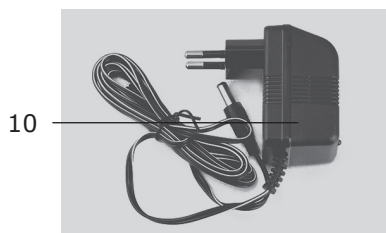
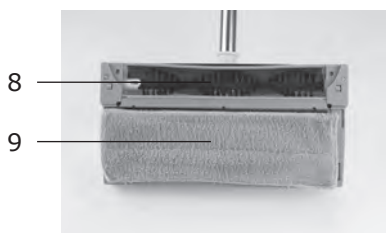
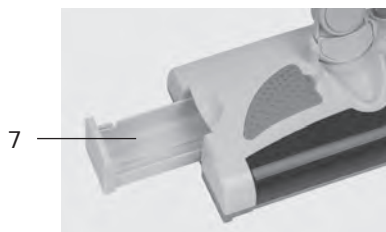
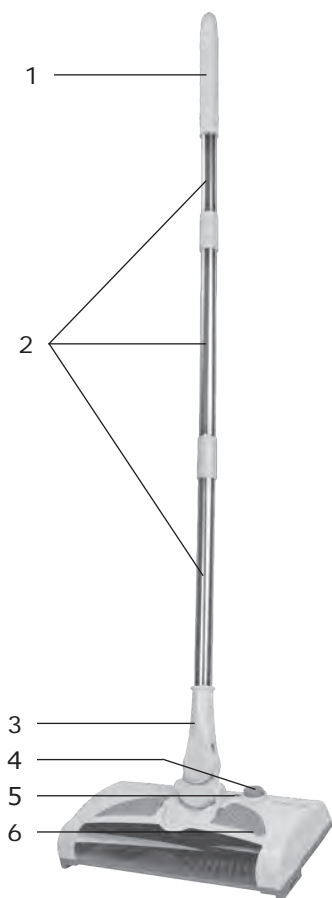

1. Тұтқа
2. Үш секциялық металл түтік
3. Металл түтікті ұстағыш
4. Іске қосу батырмасы
5. Желілік адаптерді қосу үшін жалғағыш
6. Пластик қақпақтар
7. Контейнер
8. Айналушы шөтке
9. Еден үшін шүберек
10. Желілік адаптер
11. Шөткелерді тазалау үшін құрал

## 6 ЖҰМЫСҚА ДАЙЫНДАУ

Құралды барлық қаптаушы материалын (бар болған жағдайда) алып тастай отырып, қаптамадан шығарыңыз. Құрал бөлшектелген күйде жеткізіледі. Жиынтықты тексеріңіз және механикалық бүлінулердің жоқтығына көз жеткізіңіз. Корпусты алдымен дымқыл майлықпен, сосын құрғақ матамен сүртіңіз.

### 6.1 Металл түтікті құрастыру

6.1.1 Металл түтіктің үш бөлігін әрбір элементті сағат тілі бойынша айналдыра отырып, өз араларында қосыңыз.

6.1.2 Металл түтікті электрсыпырғыштың корпусындағы ұстағышқа металл түтікке тірелгенше дейін қойыңыз және сағат тілі бойынша бұраңыз.

## 7 ЖҰМЫС ТӘРТІБІ

### 7.1 АКБ ЗАРЯДТАУ

7.1.1 Құрал сөндірілген болуы керек.

7.1.2 Адаптердің істікшесін құралының корпусындағы зарядтауға арналған ұяға кіргізіңіз.

7.1.3 Адаптерді желіге қосыңыз. Адаптердің корпусындағы индикатор қызыл түспен жанады.

Құралдың толық зарядталу уақыты 5-6 сағатты құрайды.

7.1.4 Зарядтау аяқталғаннан кейін индикатор жасыл түспен жанады. Адаптерді желіден және құралдан ажыратыңыз. АКБ толықтай зарядталғанша дейін зарядтау құрылғысын ажыратпаңыз.

**НАЗАР АУДАРЫҢЫЗ!** АКБ 48 сағаттан артық зарядтау ұсынылмайды, себебі бұл оның қызметтік мерзімінің қысқаруына әкеліп соқтыруы мүмкін.

**ЕСКЕРТУ:** Егер құрал ұзақ уақыт қолданылмайтын болса, құралды максималды мүмкін болатын уақыт жұмыс істеткізе отырып, алдын-ала толықтай тоғын ажыратумен АКБ әрбір 3 айда зарядтауды жүргізіп отыру ұсынылады.

Құралды АКБ толықтай зарядталған кезде ғана іске қосқан дұрыс болады. Жаңа АКБ-мен құралдың автономдық жұмысының толық уақыты 60 минутқа дейінгі уақытты құрайды. Уақыт өте келе бұл мән кемуі мүмкін.

### 7.2 ТАЗАЛАУ

7.2.1 Жұмысты бастаудың алдында құралды желілік адаптердің көмегімен зарядтап алыңыз.

7.2.2 Қажет болған кезде еден үшін шүберекті корпусқа бекітіңіз. Ол үшін шүберекті жабысқақ таспаға орналастырыңыз және бекітілгенше дейін қысыңыз (1 сур.).

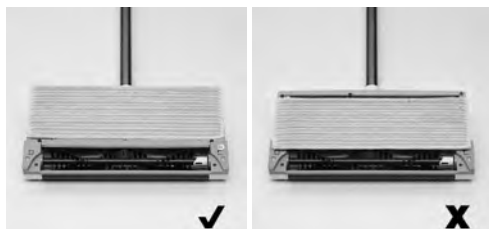

1 сур.

**НАЗАР АУДАРЫҢЫЗ!** Шүберекті бекіту кезінде оның айналушы шөткеге жанаспауы маңызды болады!

7.2.3 Ажыратқышқа басумен құралды іске қосыңыз.

7.2.4 Бөлмелерді тазалау аяқталғаннан кейін ажыратқыш батырмасына басумен құралды ажыратыңыз.

**НАЗАР АУДАРЫҢЫЗ!** Құралды контейнерден қоқыстың төгілуін болдырмау үшін аударып-төңкермеңіз.

**НАЗАР АУДАРЫҢЫЗ!** Егер құрал жұмыс істеуін тоқтатқан жағдайда, оны желілік адаптердің көмегімен зарядтаңыз.

## 8 ТЕХНИКАЛЫҚ ҚЫЗМЕТ КӨРСЕТУ

8.1 Құралды құрғақ, балалар мен жануарларға қолжетімді емес орында сақтау керек.

8.2 Құралды тазалау үшін құралдың бетін бүлдіруі мүмкін тазартқыш құралдарды қолданбаңыз. Құралды корпусын жұмсақ шүберекпен сүртіңіз, содан кейін құрғатып сүрітіңіз. Құралды корпусының ішіне сұйықтықтың кіріп кетуіне жол бермеңіз. Құралды ұзақ мерзімдік тазалауға алып тастаудың алдында корпуста, контейнерге тазалау жүргізіңіз.

**НАЗАР АУДАРЫҢЫЗ!** Электрсыпырғышты суға немесе басқа да сұйықтықтарға батыруға тыйым салынады.

### 8.3 Контейнерді тазалау

Тазалаудың алдында электр құралының ажыратылғанына көз жеткізіңіз. Контейнерді тұтқадан тартыңыз және оны корпуста шығарыңыз (2 сур.). Контейнерді шаң мен қоқыстан тазартыңыз. Қажет болған кезде контейнерді дымқыл, сосын құрғақ шүберекпен сүртіңіз. Контейнерді орнына орнатыңыз және бекітілгенше дейін итеріңіз.



2 сур.

### 8.4 Шөткелерді тазалау

Тазалаудың алдында электр құралының ажыратылғанына көз жеткізіңіз. Шөткені оң жаққа жылжытыңыз және оны ойықтардан шығарыңыз (3 сур.). Шөткелерді тазалауға арналған құралдың көмегімен шөткелерде жинақталып қалған шаштарды, жіптерді немесе жүнді кетіріңіз. Қажет болған кезде шөткені сумен жуыңыз және әбден кептіріңіз.



3 сур.

**НАЗАР АУДАРЫҢЫЗ!** Кесулер мен бүлінулерді болдырмау үшін шөткелерді тазалауға арналған құралды абайлап қолданыңыз.

### 8.5 Еденді тазалау үшін шүберек

Шүберекті жұмсақ жуғыш құралдарды қолданумен жылы суда жуыңыз. Шүберекті кір жуғыш машинада 60° C-тан аспайтын температурада жууға рұқсат етіледі.

**Ескерту:** шүберекті жуу кезінде киімдерге арналған ағартқыштарды немесе кондиционерлерді қолданбаңыз.

### 8.6 Пластик қақпақтарды тазалау

Қақпақтарды жоғары көтеріңіз және оларды шешіңіз. Ағын суының астында жуыңыз және әбден кептіріңіз.

## 9 САҚТАУ ЕРЕЖЕСІ

Бұйымды 0°C-тан +40°C-қа дейінгі қоршаған ортаның температурасы кезінде және 80%-дан аспайтын ауаның салыстырмалы ылғалдылығында сақтау керек. Бүлінудерді болдырмау үшін бұйымды тек зауыттық қаптамада ғана тасымалдаңыз. Тасымалдаудан немесе төмендетілген температурада сақтаудан кейін бұйымды оны бөлме температурасында кем дегенде екі сағаттай ұстау керек. Бұйымды тиеу, түсіру және сақтау кезінде пайдалану жөніндегі нұсқаулықта мазмұндалғандардан басқа келесі талаптарды басшылыққа алу керек:

- бұйымның бүлінуіне және/немесе оның қаптамасының бұзылуына әкеліп соқтыруы мүмкін елеулі механикалық жүктемелерге бұйымды ұшыратуға тыйым салынады;

- бұйымның қаптамасына судың және басқа да сұйықтықтардың тиіп кетулерін болдырмау қажет. Пайдалануда болған бұйымды теріс температурада тасымалдаудың немесе сақтауға берудің алдында бұйымда судың жоқтығына көз жеткізу қажет. Бұйымның барлық беттері құрғақ болулары керек. Бұйымды температураның елеулі айырмаларынан және тікелей күн сәулелерінен қорғаңыз.

### 9.1 Кәдеге жарату



Бұйымды қате кәдеге жарату қоршаған ортаға орны толғысыз зиян келтіреді. Ақаулы бұйымды сонымен бірге пайдаланылған қуат беру элементтерін тұрмыстық қалдықтармен бірге лақтырмаңыз. Осы мақсаттар үшін мамандандырылған кәдеге жарату орталығына жүгініңіз. Сіз тұрмыстық бұйымдарды, жабдықтарды және пайдаланылған қуат беру элементтерін қайта өңдеуге қабылдаушы бекеттердің мекен-жайларын Сіздегі елді мекендегі муниципалдық қызметтен ала аласыз.

## 10 ҚЫЗМЕТТІК МЕРЗІМІ

Аталған бұйым осы нұсқаулықта көрсетілген барлық талаптарды сақтау кезінде кем дегенде 3 жыл жұмыс істеуі керек. Дайындаушы сатып алушылардың назарын бұйымды жеке мақсаттар аясында пайдалану кезінде және осы пайдалану жөніндегі нұсқаулықта келтірілген қолдану

ережелерінің сақталуы бұйымның осы нұсқаулықта аталған қызметтік мерзімін айтарлықтай ұзартуы мүмкін екендігіне аудартады. Дайындаушы өзіне құрылымына және жиынтықтылауға бұйымның пайдаланушылық қасиетін нашарлатпайтын өзгерістерді енгізу құқығын қалдырады.

**Құралдың қызметтік мерзімі 3 жылды құрайды.**

## 11 ЫҚТИМАЛ АҚАУЛЫҚТАР ЖӘНЕ ОЛАРДЫ ЖОЮ ӘДІСТЕРІ

Егер электр құралы істен шықса, оны өздігіңізден жөндеуге тырыспаңыз. Міндетті түрде авторландырылған сервистік орталыққа баруды ұсынамыз.

## 12 ДАЙЫНДАУШЫНЫҢ КЕПІЛДЕМЕСІ

**Сіздің назарыңызды барлық кепілдікті мерзімнің ішінде электр құралы келесі шарттардың сақталуы кезінде тегін сервистік қызмет көрсетуге немесе жөндеуге қабылданатын болатындығына аудартамыз:**

Кепілдікті міндеттеме онда сатылған күні, сериялық нөмірі, сатушы ұйымның мөрі (мөртабаны), сатушының қолы көрсетілген дұрыс толтырылған кепілдік талоны болған кезде жүзеге асырылады. Сізде дұрыс толтырылған кепілдік талоны болмаған кезде біз Сіздің аталған бұйымның сапасы бойынша наразылықтарыңыздан бас тартуға мәжбүр боламыз. Түсінбеушіліктерді болдырмау үшін Сізден бұйыммен жұмысты бастауды алдында пайдалану жөніндегі нұсқаулықпен танысып шығуды өтінеміз. Сіздің назарыңызды бұйымның тек тұрмыстық тағайындалуына аударамыз. Кепілдік шарттары иегердің үйінде мезгілдік техникалық қызмет көрсетуді қарастырмайды.

Осы кепілдікті шарттардың құқықтық негізі қолданыстағы Ресей Федерациясының заңнамасы, атап айтқанда, «Тұтынушылардың құқықтарын қорғау туралы» Федералдық Заңның соңғы редакциясы және Ресей Федерациясының Азаматтық кодексі болып табылады. Бұйымның пайдаланудың кепілдікті мерзімі 24 айды құрайды. Бұл мерзім бөлшек сауда желісі арқылы сатып алынған күннен бастап есептеледі. Біздің кепілдікті міндеттемелер тек кепілдікті мерзімнің ішінде анықталған және өндірістік технологиялық және конструктивтік ақаулармен шарттас, яғни компания-дайындаушы арқылы жол берілген ақауларға ғана тара-лады.

### **12.1 Кепілдікті міндеттемелер келесілерге таралады:**

12.1.1 Келесінің нәтижесінде орын алған ақаулықтар:

- қолданушының пайдалану жөніндегі нұсқаулықтың ұйғарымдарын сақтамауы;

- сыртқы немесе кез келген басқа әсерлерден шақырылған механикалық бүлінулер;
- бұйымды тағайындалуы бойынша қолданбау,
- бұйымға жаңбыр, қар, жоғары ылғалдылық, қызу, агрессивтік орталар, қуат беруші электр желісі параметрлерінің пайдалану жөніндегі нұсқаулықтың талаптарына сәйкессіздігі секілді жағымсыз атмосфералық және сыртқы әсерлер;
- бұйымның ішіне бөгде заттардың түсіп кетуі немесе желдеткіш саңылаулардың өнімдердің, және т.б. қалдықтары секілді үлкен мөлшердегі қалдықтармен бітеліп қалуы;
- аталған үлгінің технологиялық конструкциялары арқылы қарастырылмаған, өндіруші арқылы ұсынылмаған немесе мақұлданбаған керек-жарақтарды, шығын материалдарын және косалқы бөлшектерді қолдану.

12.1.2 Ашуға, жөндеуге немесе түрлендіруге оларға уәкілетті емес тұлғалар арқылы ұшыраған бұйымдар.

12.1.3 Бұйымды лайықсыз сақтаудың немесе қараудың салдарында пайда болған ақаулықтар:

- бұйымның металл элементтерінде тоттардың болуы;
- желілік адаптердің қуат беру баусымының үзіктері мен кесіктері,;
- сызаттар, жарықшақтар, корпустың, бұйымның пластик бөліктерінің күшті үйкелістері және т.б.

12.1.4 Бұйымның асқын жүктелуінің нәтижесінде пайда болған, құралдың істен шығуына әкеліп соқтырған ақаулықтар.

12.1.5 Сериялық нөмірі оқылмайтын бұйым.

12.1.6 Мезгілдік ауыстыруға жататын шығын материалдары, алынбалы бөлшектер, тораптар, сонымен бірге электр құралымен жиынтықта жеткізілетін керек-жарақтар және толымдаушылар (еден үшін шүберек, шөткелерді тазалау үшін құрал, айналушы шөтке ).

### **12.1.7 Асқын жүктелудің мінсіз белгілеріне жататындар:**

- сымдарды оқшаулағыштардың қарауы немесе бұрышталуы;
- бұйымның бөлшектері мен тораптарының деформациялануы немесе балқуы.

Сіздің назарыңызды бұйымды сервистік орталыққа және одан жеткізудің соңғы тұтынушы (иегері) арқылы немесе оның қаражатының есебінен жүзеге асырылатындығына аудартамыз.

Құралға кепілдік жағдайды орнату бойынша техникалық куәландыру тек авторландырылған сервистік орталықта ғана жүргізіледі. Сервистік орталықтардың тізімін сатушыдан немесе **www.galaxy-tecs.ru**. сайтынан білуге болады.

**НАЗАР АУДАРЫҢЫЗ!** Бұйымды сатып алу кезінде жиынтықтылығы мен дұрыстығын тексеруді, сонымен қатар кепілдік талонның дұрыс толтырылуын талап етіңіз.

## 13 ӨЗГЕ АҚПАРАТ

**Импорттаушы:** «Омега» ЖШҚ

**Мекен-жай:** 432006, Ресей, Ульяновск қ., Локомотивная көш., 14

**Дайындаушы:** Нинбо Пэнл Илектрик Эплайэнс Ко., ЛТД

**Мекен-жай:** №255, Лвюань 1-я Роуд, Чуншоу Таун, Цыси Сити, Нинбо, Қытай

ҚХР жасалған.

**Дайындалған күні сериялық нөмірде көрсетілген. Дайындаушының стандартына сәйкес сериялық нөмір келесілерден тұрады: тапсырыс нөмірі / дайындалған айы мен жылы / бұйымның топтамдағы реттік нөмірі.**