

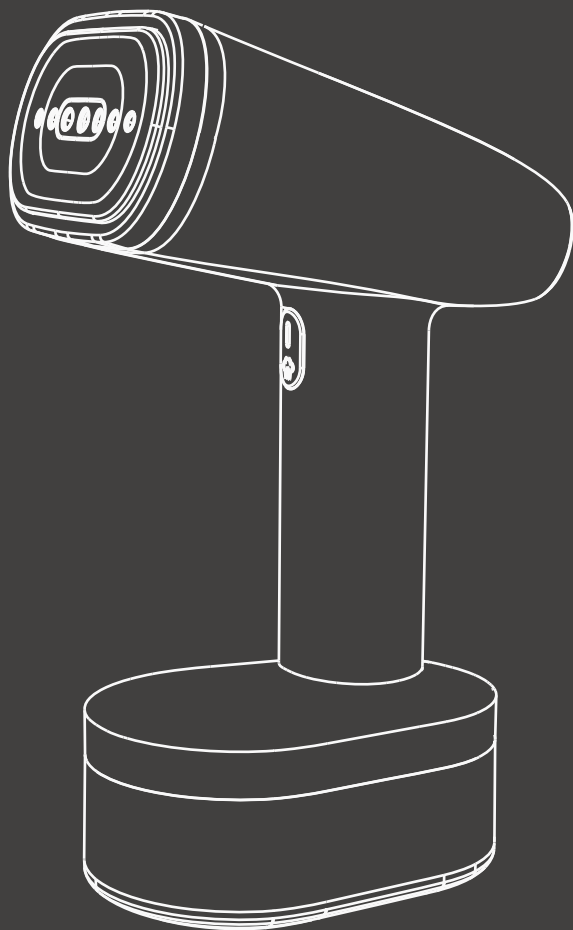

Руководство по эксплуатации

Ручной отпариватель EVOLUTION

HANDY 1



УВАЖАЕМЫЙ ПОКУПАТЕЛЬ!

Благодарим Вас за выбор продукции, выпускаемой под торговой маркой «EVOLUTION».

Мы рады предложить Вам изделия, разработанные и изготовленные в соответствии с высокими требованиями к качеству, функциональности и дизайну.

Перед началом эксплуатации прибора внимательно прочитайте данное руководство, в котором содержится важная информация, касающаяся Вашей безопасности, а также рекомендации по правильному использованию прибора и уходу за ним.

Позаботьтесь о сохранности настоящего Руководства, используйте его в качестве справочного материала при дальнейшем использовании прибора.

**ГАРАНТИЯ КАЧЕСТВА
ТОВАР EVOLUTION СЕРТИФИЦИРОВАН!**

EAES Товар сертифицирован и соответствует требованиям технических регламентов ТР ТС 004/2011 "О безопасности низковольтного оборудования", ТР ТС 020/2011 "Электромагнитная совместимость технических средств", ТР ЕАЭС 037/2016 "Об ограничении применения опасных веществ в изделиях электротехники и радиоэлектроники".

Технические регламенты ТС (ЕАЭС) разрабатываются и принимаются в целях обеспечения на таможенной территории ТС (ЕАЭС) защиты жизни и (или) здоровья человека, имущества, окружающей среды, жизни и (или) здоровья животных и растений, предупреждения действий, вводящих в заблуждение потребителей, а также в целях обеспечения энергетической эффективности и ресурсосбережения.

СОДЕРЖАНИЕ

ОБЗОР УСТРОЙСТВА	4
ТЕХНИЧЕСКИЕ ХАРАКТЕРИСТИКИ	4
КОМПЛЕКТАЦИЯ	4
СХЕМА УСТРОЙСТВА	5
МЕРЫ БЕЗОПАСНОСТИ	6
ПЕРЕД ПЕРВЫМ ИСПОЛЬЗОВАНИЕМ	7
ИСПОЛЬЗОВАНИЕ УСТРОЙСТВА	8
ОЧИСТКА И УХОД	10
ПОИСК И УСТРАНЕНИЕ НЕИСПРАВНОСТЕЙ	11
ХРАНЕНИЕ, ТРАНСПОРТИРОВКА И РЕАЛИЗАЦИЯ	13
УТИЛИЗАЦИЯ	13
УСЛОВИЯ ГАРАНТИИ	14
ГАРАНТИЙНЫЙ ТАЛОН	17

ОБЗОР УСТРОЙСТВА

Данный прибор предназначен для бытового применения внутри помещений для отпаривания и дезинфекции одежды.

Компактный вертикальный ручной парогенератор отлично подходит для всех видов тканей. Пар хорошо убирает посторонний запах с одежды и может служить как пароочиститель.

Прибор может разглаживать вещи как в вертикальном положении, так и в горизонтальном. Небольшие габариты и легкий вес позволяет использовать отпариватель как в домашних условиях, так и брать его с собой в дорогу.

Используйте прибор в отапливаемых помещениях при температуре воздуха от +5 °С до +35 °С и относительной влажности воздуха не более 80 %.

ТЕХНИЧЕСКИЕ ХАРАКТЕРИСТИКИ

Ручной отпариватель

Модель: Handy 1

Напряжение питания: 220-240 В

Частота: 50-60 Гц

Мощность: 1600 Вт

Паровой удар: 29 г/мин

Давление: 2.5 бар

2 уровня мощности подачи пара

Емкость резервуара для воды: 250 мл

Длина кабеля: 1.8 м

До 10 минут работы при полном наполнении резервуара водой

Система самоочистки

Вес устройства: 0,92 кг

Размер устройства: 145*106*250 мм

КОМПЛЕКТАЦИЯ

- Ручной отпариватель
- Насадка для деликатных тканей
- Насадка-щетка для очистки одежды
- Термоварежка
- Руководство по эксплуатации



СХЕМА УСТРОЙСТВА

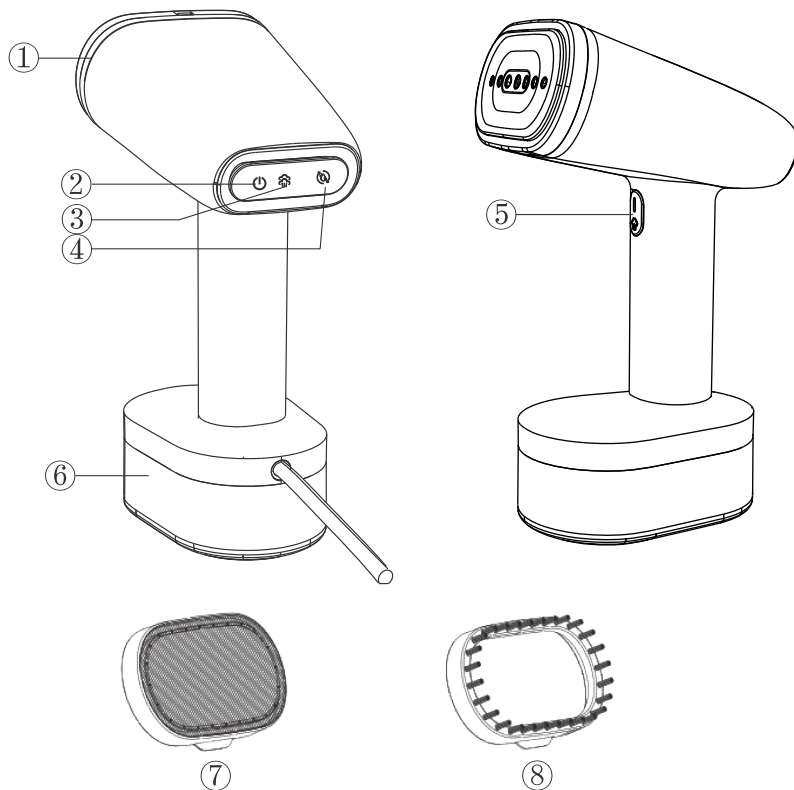

1. Насадка для подачи пара
2. Кнопка включения/выключения и изменения уровня пара
3. Индикатор уровня пара
4. Кнопка автоматической очистки
5. Кнопка выпуска пара
6. Резервуар для воды
7. Насадка для деликатных тканей
8. Насадка-щетка



Изображения и соответствующие характеристики, представленные в данном руководстве, приведены только для справки и могут отличаться от реального изделия во время использования. Компания оставляет за собой право изменять технические характеристики изделия без предварительного уведомления.

МЕРЫ БЕЗОПАСНОСТИ

1. Не направляйте пар на людей, животных или растения! Следует соблюдать предосторожности при эксплуатации прибора в связи с выбросом пара.
2. При использовании отпаривателя для одежды не держите насадку вблизи тела человека или животного. Данный отпариватель выпускает большой поток высокотемпературного пара. Прикосновение к горячим металлическим или пластиковым деталям, пару или горячей воде может привести к ожогам.
3. Не направляйте пар на одежду, когда она надета на людях.
4. Прибор не предназначен для использования лицами (включая детей) с пониженными физическими, сенсорными или умственными способностями или при отсутствии у них жизненного опыта или знаний, если они не находятся под присмотром или не проинструктированы об использовании прибора лицом, ответственным за их безопасность.
5. Дети должны находиться под присмотром для недопущения игр с прибором.
6. Из паровых отверстий может выходить вода, если температура отпаривателя недостаточно высока для испарения воды и образования пара. Поэтому перед использованием убедитесь, что отпариватель предварительно разогрет.
7. Держите волосы, свободную одежду, пальцы и другие части тела подальше от отверстий.
8. Напряжение сети должно соответствовать номинальному напряжению питания прибора.
9. Следует отключать прибор от сети электропитания перед наполнением, очисткой или обслуживанием.
10. В случае повреждения шнура адаптера питания необходимо провести замену производителем, его ремонтным отделом, или специальным персоналом аналогичных отделов во избежание опасности.
11. Немедленно отсоедините вилку питания при наличии каких-либо ненормальных явлений в работе адаптера питания. Ремонт должен проводиться только производителем или его ремонтным отделом, или аналогичным специальным персоналом.
12. Во избежание перегрузки линии не используйте прибор с другими электрическими приборами одновременно.
13. Не оставляйте работающий прибор без присмотра, если он нагрет или подключен к электросети.
14. Не допускайте попадания воды на прибор. Запрещается погружать прибор в воду.
15. Не используйте отпариватель, если он упал, или если есть заметные признаки повреждения или протечки.
16. Заполняйте резервуар для воды только чистой дистиллированной водой.
17. Не засыпайте в резервуар для воды никакие химические вещества, в т.ч. лимонную кислоту.
18. Прежде чем присоединять или отсоединять насадку, отключите прибор от сети и дайте ему остыть.
19. Используйте только рекомендуемые изготовителем аксессуары.

ПЕРЕД ПЕРВЫМ ИСПОЛЬЗОВАНИЕМ

Перед использованием прочтите все важные инструкции по безопасности. Удалите все упаковочные материалы и рекламные наклейки.

После приобретения устройства выдержите его при комнатной температуре в течение 30 минут, чтобы предотвратить повреждение из-за резкого изменения температуры.

Проверьте комплектность и целостность прибора.

Во время первого использования прибор может выделять некоторые остаточные частицы воды, образовавшиеся в процессе тестирования после производства. Это нормальный процесс, который не влияет на использование отпаривателя и быстро исчезнет.

В случае если вода слишком жесткая, рекомендуется использовать дистиллированную воду. Не используйте воду, содержащую добавки (крахмал, духи, ароматические вещества, смягчители и т.д.), или конденсат (например, воду из сушильных машин, воду из холодильников, воду из кондиционеров, дождевую воду). Эти типы вод содержат органические отходы или минералы, которые концентрируются при нагревании и вызывают брызги, окрашивание в коричневый цвет или преждевременное старение Вашего отпаривателя.

ИСПОЛЬЗОВАНИЕ УСТРОЙСТВА

Наполнение водой

Откройте и снимите резервуар для воды.

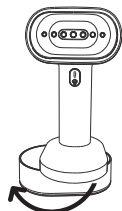

Откройте крышку резервуара для воды.

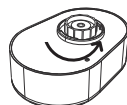

Наполните резервуар водой до максимального уровня. Не переполняйте. Рекомендуется использовать очищенную воду, чтобы избежать образования отложений в воде.

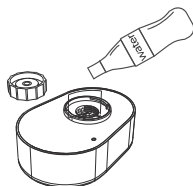

Закройте крышку резервуара для воды. (НАСОС НЕ МОЖЕТ РАБОТАТЬ БЕЗ КРЫШКИ РЕЗЕРВУАРА ДЛЯ ВОДЫ)

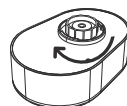

Вставьте резервуар для воды обратно в отпариватель до щелчка. Убедитесь, что резервуар для воды полностью установлен на место.

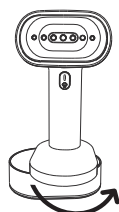

Повесьте одежду на вешалку.

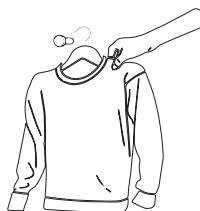

Установка аксессуара

Наденьте щетку на паровое сопло и нажмите на него.

Если раздается щелчок, то насадка установлена правильно

Подключение к сети питания

Вставьте вилку шнура питания в розетку

Коротко нажмите кнопку  для предварительного нагрева и выберите один из двух уровней подачи пара.

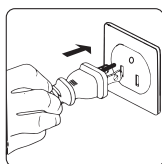

После включения отпаривателя в сеть, пожалуйста, подождите 30 секунд для полного предварительного нагрева. Затем нажмите кнопку подачи пара, держа паровую щетку в вертикальном положении.



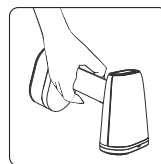
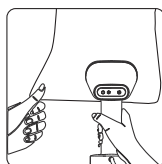

Свободной рукой поддерживайте ткань в натянутом и растянутом состоянии, используя термоварежку. Отпаривайте одежду медленно. Работайте длинными движениями вниз, удерживая насадку отпаривателя в контакте с тканью.

Данный отпариватель имеет функцию защиты от капель, что позволяет использовать его в горизонтальном положении для отпаривания одежды на гладильной доске.



ОЧИСТКА И УХОД

1. Дайте нагревателю остыть и через 30 минут выполните функцию автоматической очистки. Для автоматической очистки рекомендуется использовать очищенную воду.
2. Долгим нажатием на кнопку  выключите прибор, затем нажмите и удерживайте кнопку  для включения/выключения функции автоматической очистки.
3. При автоматической очистке распыляется горячая вода, поэтому, пожалуйста, держите дистанцию от людей и животных в 1 метр, чтобы не обжечься.

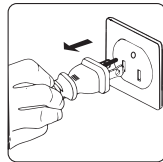
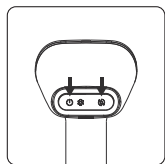

4. Отключите отпариватель от сети.

STOP

Никогда не прикасайтесь к подошве отпаривателя после ее использования, дайте время ей остыть!

i

1. Когда резервуар для воды пуст, нормально ощущать или слышать, как в ручке работает водяной насос.

2. Для Вашей безопасности отпариватель оснащен системой контроля режима ожидания, поэтому нагреватель автоматически отключится через 8 минут простоя.

3. Поставьте отпариватель на подставку и дайте ему полностью остыть перед автоочисткой и хранением.

4. Чтобы избежать размножения бактерий и накопления минералов, полностью выливайте воду из резервуара после каждого использования.

Удаление накипи

Для удаления накипи используйте специализированное средство. Следуйте всем инструкциям, указанным к данному средству для очистки накипи.

STOP

Не используйте лимонную кислоту!

ПОИСК И УСТРАНЕНИЕ НЕИСПРАВНОСТЕЙ

Проблема	Возможные причины	Решения
Отсутствует подача пара.	Отпариватель не подключен к сети или не включен.	Проверьте, правильно ли подключен и включен отпариватель.
	Уровень воды слишком низкий.	Отключите отпариватель от сети и залейте воду.
	Крышка резервуара для воды не установлена (слышен лязгающий звук) или не закрыта как следует.	Если крышка резервуара для воды не установлена, прибор не сможет работать должным образом, так как насос может работать только в герметичном состоянии. Процесс работы будет сопровождаться звенящим звуком. Пожалуйста, не забывайте устанавливать крышку и закрывать ее достаточно плотно.
	Насос поврежден.	При возникновении каких-либо проблем обратитесь за помощью непосредственно в сервисный центр.
Выходит недостаточно пара.	В резервуаре недостаточно воды.	Долейте воду до максимального уровня.
	Отпариватель не полностью нагрет.	Пожалуйста, дайте отпаривателю разогреться не менее 30 секунд, прежде чем нажимать кнопку подачи пара.

Проблема	Возможные причины	Решения
Отпариватель не нагревается.	Прибор не подключен к розетке или не включен.	Подключите отпариватель к сети и включите его.
Протекает вода.	Резервуар для воды переполнен.	Заполните резервуар для воды до максимального уровня, не переполняйте.
Вода выплескивается.	Отпариватель не полностью разогрет перед использованием.	Пожалуйста, дайте отпаривателю разогреться не менее 30 секунд, прежде чем нажимать кнопку подачи пара.
	Вода, оставшаяся после последнего использования, стала конденсатом и накопилась в насадке.	После каждого использования опустошите резервуар для воды и включите отпариватель, чтобы нагреть его в течение примерно 2 минут и высушить остатки воды.
	Насос поврежден.	При возникновении каких-либо проблем обращайтесь за помощью непосредственно в сервисный центр.
Пар оставляет пятна на ткани или отпариватель брызгается.	Вы используете воду с добавками.	Никогда не добавляйте добавки в резервуар с водой.
	Вода в вашем доме слишком жесткая.	Мы рекомендуем использовать дистиллированную воду.



В случае обнаружения неисправностей при работе прибора, обратитесь в авторизованный сервисный центр для ремонта и замены. Не разбирайте и не ремонтируйте устройство самостоятельно!

ХРАНЕНИЕ, ТРАНСПОРТИРОВКА И РЕАЛИЗАЦИЯ

Хранение, транспортировка и реализация должны осуществляться в упаковке производителя при температуре воздуха от +5°C до +35°C и относительной влажности воздуха не более 80 % с защитой устройства от непосредственного воздействия атмосферных осадков, солнечного излучения и механических повреждений.

Хранить в недоступном для детей месте. Не храните прибор вне помещений или в местах, подверженных прямому воздействию погодных условий (прямой солнечный свет, ветер, дождь или температура ниже нуля градусов).

УТИЛИЗАЦИЯ



Данный символ указывает на то, что устройство нельзя утилизировать как бытовые отходы. Если Вы хотите утилизировать устройство по окончании его срока службы, отнесите его в уполномоченную организацию по утилизации отходов электрического и электронного оборудования.

УСЛОВИЯ ГАРАНТИИ

Приобретая товар, попросите проверить его в Вашем присутствии. Без гарантийного талона или если он не заполнен должным образом, претензии по качеству не принимаются, и гарантийный ремонт не производится. Гарантийный талон необходимо предъявить по адресу в сервисный центр в течение всего гарантийного срока. Изделие принимается на гарантийный ремонт только в полной комплектации. Гарантийный срок исчисляется с момента продажи покупателю. Сохраните документы, подтверждающие дату покупки товара (кассовый чек).

Условием бесплатного гарантийного обслуживания вашего устройства является его правильная эксплуатация, не выходящая за рамки личных бытовых нужд, в соответствии с требованиями инструкции по эксплуатации товара, отсутствие механических повреждений и последствий неаккуратного обращения с товаром.

Товар принимается в гарантийное обслуживание в чистом виде. Гарантия распространяется на все производственные дефекты (кроме перечисленных в разделе «Гарантия не распространяется»), выявленные в течение гарантийного срока. В течение этого периода дефектные детали, за исключением расходных материалов, подлежат бесплатной замене в центре гарантийного обслуживания.

ГАРАНТИЯ НЕ РАСПРОСТРАНЯЕТСЯ НА:

1. Дефекты, вызванные обстоятельствами непреодолимой силы.
2. Повреждение устройства, вызванное его использованием в целях, выходящих за рамки личных бытовых нужд (т. е. в промышленных или коммерческих целях).
3. Расходные материалы и аксессуары.
4. Неисправности, вызванные перегрузкой, неправильной эксплуатацией, попаданием жидкостей, пыли, насекомых, попаданием посторонних предметов внутрь изделия.
5. Товары, отремонтированные вне авторизованных сервисных центров или гарантийных обязательств.
6. Повреждения, возникшие в результате изменения конструкции устройства пользователем или неквалифицированной замены его компонентов.
7. Механические повреждения, в том числе из-за небрежного обращения, неправильной транспортировки и хранения, падения изделия.
8. Нарушение инструкции по эксплуатации.
9. Неправильная подача сетевого напряжения.
10. Внесение технических изменений.
11. Ущерб по вине животных (в том числе грызунов и насекомых).

Засорение бойлера, патрубков, клапана или резервуара для воды органическими, солевыми или минеральными отложениями не является гарантийным случаем. Во избежание образования отложений требуется использовать дистиллированную воду или регулярно проводить очистку, как это указано в руководстве по эксплуатации.

Механическое повреждение корпуса, аксессуаров или составных частей устройства не является гарантийным случаем.

ЮРИДИЧЕСКАЯ ИНФОРМАЦИЯ

Производитель

ZHONGSHAN SILK IMP. & EXP. GROUP CO., LTD

Адрес: No.245 Huanshi Dadao Xi, Nansha district, Guangzhou, China

Сделано в Китае

Дата изготовления: Июнь 2024 г

Импортер на территорию Республики Беларусь

Частное торговое унитарное предприятие «Неолинк»

Адрес: Республика Беларусь, 220055,

г. Минск, ул. Каменногорская, д. 45, оф.203

Тел. +375 (33) 300-13-14

info@neolink.by www.neolink.by

Сервисный центр

Частное торговое унитарное предприятие «Неолинк»

Адрес: Республика Беларусь, 220055,

г. Минск, ул. Каменногорская, д. 45

Тел. +375 (44) 525-32-83, +375 (17) 515-67-04

Срок службы: 2 года

Срок гарантии: 1 год

ГАРАНТИЙНЫЙ ТАЛОН

Гарантийный талон №

Талон действителен при наличии всех штампов и отметок

Внимание! Пожалуйста, потребуйте от продавца полностью заполнить гарантийный талон

Заполняется фирмой-продавцом

Наименование устройства	Отпариватель ручной
Модель устройства	HANDY 1
Наименование продавца	
Дата продажи	

ФИО и телефон покупателя

Подпись продавца

Печать продающей организации

Дата ремонта	Неисправности	Выполненные работы	Примечания

Если Вы покупали нашу продукцию на интернет-площадках (OZON, Onliner, Yandex Market или любой другой), оставьте, пожалуйста, свой отзыв, каким бы он ни был, это поддержит нас и позволит стать лучше.

Еще больше товаров EVOLUTION



wildberries



ozon

WILDBERRIES

OZON

21vek.by
онлайн-гипермаркет

onliner

5 ЭЛЕМЕНТ



Xistore
Первый фирменный
магазин умных
устройств в Беларуси

DNS