

**aceline**

Руководство  
по эксплуатации

---

Гайковерт  
Aceline OBS AWBL23-350



# Содержание

<b>Назначение устройства</b> .....	4
<b>Меры предосторожности</b> .....	4
Безопасность на рабочем месте .....	4
Личная безопасность .....	4
Меры предосторожности при работе с гайковертом .....	5
Правильное использование инструмента .....	5
Перечень критических отказов.....	6
Критерии предельных состояний.....	6
Срок службы изделия .....	6
Возможные ошибочные действия персонала .....	6
<b>Рекомендации по работе с аккумуляторной батареей (Li-pol/Li-ion)</b> .....	6
<b>Схема устройства</b> .....	9
<b>Эксплуатация аккумулятора и зарядного устройства</b> .....	10
Зарядка аккумулятора .....	10
Статус заряда аккумуляторов .....	11
<b>Перед началом работы</b> .....	12
Выбор ударной торцевой головки .....	12
Установка и снятие ударной головки.....	12
Установка скобы для крепления ремня.....	12
<b>Эксплуатация</b> .....	12
Включение/выключение .....	12
Подсветка.....	13
Переключение направления вращения.....	13
Регулировка силы удара/остановка обратного вращения .....	13
Работа с устройством .....	14
<b>Обслуживание и уход</b> .....	15
<b>Возможные проблемы и их решение</b> .....	15
<b>Технические характеристики</b> .....	16
<b>Комплектация</b> .....	16
<b>Правила и условия монтажа, хранения, перевозки (транспортировки), реализации и утилизации</b> .....	17
<b>Дополнительная информация</b> .....	18

# Уважаемый покупатель!

Благодарим Вас за выбор нашей продукции.

Мы рады предложить Вам изделия и устройства, разработанные и изготовленные в соответствии с высокими требованиями к качеству, функциональности и дизайну. Перед началом эксплуатации внимательно прочитайте данное руководство, в котором содержится важная информация, касающаяся Вашей безопасности, а также рекомендации по правильному использованию продукта и уходу за ним. Позаботьтесь о сохранности настоящего руководства и используйте его в качестве справочного материала при дальнейшей эксплуатации изделия.

## Назначение устройства

Данный электроинструмент предназначен для монтажа гаек, болтов и анкеров.

## Меры предосторожности

### Безопасность на рабочем месте

- Содержите рабочее место в чистоте. Беспорядок или неосвещенные участки рабочего места могут привести к несчастным случаям.
- Не работайте с этим инструментом в помещении, в котором находятся горючие жидкости, воспламеняющиеся газы или пыль. Во время эксплуатации, а также при включении и выключении инструмент вырабатывает искры, что может привести к воспламенению пыли или паров.
- Во время работы с инструментом не допускайте близко к Вашему рабочему месту детей и посторонних лиц. Вы можете потерять контроль над инструментом.

### Личная безопасность

- При работе с инструментом будьте предельно сконцентрированы и внимательны. Не пользуйтесь инструментом в усталом состоянии или если Вы находитесь под воздействием лекарственных препаратов, в состоянии алкогольного или наркотического опьянения. Один момент невнимательности при работе с электроинструментом может привести к серьезным травмам.
- Применение средств индивидуальной защиты (защитной маски, обуви на нескользящей подошве, защитного шлема или средств защиты органов слуха) в зависимости от вида работы инструмента снижает риск получения травм.
- Носите подходящую рабочую одежду. Не носите широкую одежду и украшения. Держите волосы, одежду и рукавицы вдали от движущихся частей.
- Предотвращайте непреднамеренное включение инструмента. Перед подключением инструмента к электропитанию и/или к аккумулятору убедитесь, что устройство выключено. Не держите подключаемый инструмент за переключатель.
- Убирайте установочный инструмент или гаечные ключи до включения инструмента. Инструмент или ключ, находящийся во вращающейся части инструмента, может привести к травмам.

- Не принимайте неестественную позу для работы с инструментом. Всегда занимайте устойчивое положение и держите равновесие. Благодаря этому Вы можете лучше контролировать инструмент в непредвиденных ситуациях.
- При потере электропитания или другом самопроизвольном выключении инструмента немедленно выключите устройство. Если при потере напряжения инструмент остался включенным, то при возобновлении подачи питания он самопроизвольно заработает, что может привести к причинению вреда здоровью пользователя и/или материальному ущербу.
- Несоблюдение правил эксплуатации, а также техники безопасности может привести к поражению электрическим током, возгоранию и/или серьезным травмам. Производитель и его уполномоченные представители не несут ответственности за повреждения, вызванные использованием инструмента с несоблюдением требований данного руководства.

## **Меры предосторожности при работе с гайковертом**

- При замене биты, убедитесь, что инструмент выключен.
- Надежно закрепляйте предметы, с которыми производите работы.
- Не касайтесь вращающихся элементов устройства во время его работы.
- Не оставляйте включенное устройство без присмотра. Выключайте устройство, если оно не используется.
- Не прикасайтесь к насадкам инструмента сразу после работы: они могут быть очень горячими.
- Рекомендуется надевать защитные наушники при работе с гайковертом.
- Используйте инструменты, комплектующие, биты и др. в соответствии с данной инструкцией, учитывая фактические условия выполнения работ. Использование инструмента не по прямому назначению опасно.
- Не используйте инструмент, если он не может быть выключен и включен с помощью выключателя.
- Прежде чем отложить инструмент в сторону по окончании работы, отключите его и дождитесь остановки вращающихся частей.
- Следите, чтобы в зарядном устройстве не было пыли и грязи.
- Сервисное обслуживание должно производиться квалифицированным персоналом с использованием оригинальных запчастей. Это гарантирует безопасность электроинструмента.

## **Правильное использование инструмента**

- Данное устройство не предназначено для использования в коммерческих целях.
- Не работайте с инструментом с неисправным выключателем. Инструмент, который не поддается включению или выключению, опасен и должен быть отремонтирован.
- До начала наладки инструмента, перед заменой принадлежностей и прекращением работы убедитесь, что инструмент выключен.
- Не допускайте использование инструмента лицами, которые незнакомы с ним или не читали настоящее руководство.

- Применяйте инструмент, принадлежности, насадки и т.п. в соответствии с настоящими инструкциями. Учитывайте при этом рабочие условия и выполняемую работу. Использование инструментов для непредусмотренных работ может привести к опасным ситуациям.
- Неиспользуемый инструмент должен храниться в сухом, закрытом месте.

## **Перечень критических отказов**

В случае появления нехарактерных запахов, дыма, огня, искр следует отключить изделие и обратиться в специализированный сервисный центр.

## **Критерии предельных состояний**

- Наличие любых повреждений корпуса изделия: трещин, деформаций и механических повреждений наружной и внутренней поверхностей основных сборочных единиц, приводящих к потере герметичности и работоспособности аппарата.
- Выработка назначенного срока службы.

## **Срок службы изделия**

Срок службы изделия составляет 2 года.

Указанный срок службы действителен при соблюдении потребителем требований настоящего руководства.

## **Возможные ошибочные действия персонала**

- Запрещается использование инструмента с поврежденной рукояткой или поврежденными защитными элементами.
- Запрещается использование инструмента на открытом пространстве во время дождя.
- Запрещается использование инструмента при попадании воды в корпус.

## **Рекомендации по работе с аккумуляторной батареей (Li-pol/Li-ion)**

Уважаемый пользователь, обращаем Ваше внимание, что данное устройство использует в своем составе аккумулятор на основе лития в качестве источника питания. Внимательно ознакомьтесь с нижеуказанной информацией, она поможет Вам продлить срок службы Вашего аккумулятора и предотвратить нежелательные последствия при его эксплуатации.

### **Естественный износ АКБ**

При длительном хранении и использовании устройства аккумулятор (далее по тексту — «АКБ») имеет свойство терять заряд и емкость. После 300 циклов заряда-разряда (примерно год использования устройства) емкость АКБ может снизиться до 80% от номинальной. Емкость АКБ после 400 заряд-разрядных циклов может снизиться до 60% от номинальной емкости. Частичное снижение емкости в указанных пределах и временных периодах — это естественный износ АКБ, который не является дефектом.

## Емкость аккумулятора и количество циклов заряда-разряда

АКБ теряет заряд, даже если она хранится отдельно от устройства. Саморазряд составляет около 5% в месяц. АКБ по своему строению недолговечны и постоянно деградируют вне зависимости от того, эксплуатируются они или нет. Данная деградация тем интенсивней, чем выше температура, и чем дальше величина заряда от «оптимального» (с точки зрения сохранности), который принято считать равным 40%. Другими словами, если АКБ не используется, то имеет смысл держать заряд на уровне 40–50%.

Емкость аккумулятора и количество циклов заряда-разряда

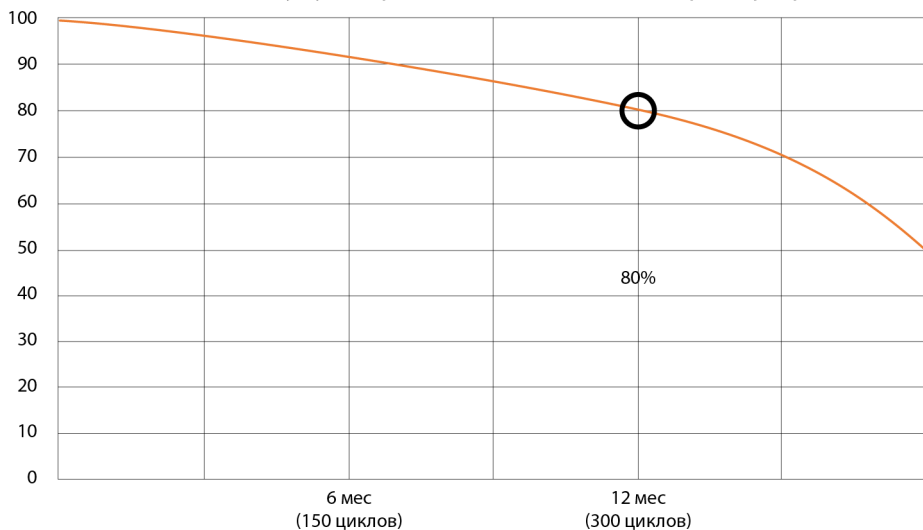

## Используйте только оригинальное зарядное устройство

Способность заряда/разряда батареи управляется встроенным в нее контроллером. Крайне противопоказаны принудительные режимы «быстрой зарядки» во внешних зарядных устройствах для Li-ion, т.к. токи заряда и разряда ограничены. У Li-ion батарей отсутствует так называемый «эффект памяти». Начинать разряжать/заряжать аккумуляторы можно с любого уровня заряда.

В большинстве устройств стоит ограничение по степени заряда/разряда — контроллер может не позволить заряжать аккумулятор, если, например, заряд уже больше 90%. Также он не позволит полностью разрядить аккумулятор, препятствуя выходу из строя элементов. Даже если работа устройства осуществляется посредством электрической сети, хотя бы раз в месяц Li-ion батарея должна проходить полный цикл заряда/разряда (до появления сообщения «о разрядке батареи»). Нельзя доводить батарею до полной разрядки. Li-ion аккумулятор быстро деградирует при длительном хранении в разряженном состоянии. Если это все-таки произошло, сразу же установите его на зарядку. Если батарея находится в разряженном состоянии 2 недели и более, то происходит необратимый процесс потери емкости в элементах батареи, следствием чего является выход из строя самой батареи.

### **Соблюдайте температурный режим**

Батареи должны храниться в заряженном состоянии при температуре от +15 °С до +35 °С при нормальной влажности воздуха. Батареи плохо переносят длительную эксплуатацию при очень высоких (выше 40 °С) и очень низких (ниже -10 °С) температурах окружающей среды. Нельзя оставлять батарею под прямыми солнечными лучами.

### **Не разбирайте, не сжигайте, не используйте батареи со следами повреждений**

Ни в коем случае нельзя самостоятельно разбирать батареи и заряжать их элементы. В целях ремонта или обслуживания обращайтесь в специализированные сервис-центры.

Прокол элементов или смятие могут привести к внутреннему короткому замыканию с последующим возгоранием и взрывом. Расплавление лития от высокой температуры также может привести к взрыву. При разгерметизации внутрь элемента может попасть вода или сконденсироваться атмосферная влага, что способно привести к реакции с выделением водорода и возгоранию. Посмотреть текущее состояние батареи Вы можете, например, на индикаторе состояния батареи, который есть практически в каждом устройстве (уточните его местонахождение и принцип работы при покупке).

### **Внимание!**

- Будьте осторожны, поврежденные батареи могут выделять вредные вещества.
- Если батарея сменная (съёмная), при обнаружении проблем с ее работоспособностью следует обратиться в сервисный центр (см. гарантийный срок в гарантийном талоне). Если батарея несъемная (АКБ является неотъемлемой частью устройства), гарантия действует как на само устройство. Необходимо также обратиться в сервисный центр. Чем раньше Вы отдадите неисправную батарею в ремонт, тем больше вероятность, что она может быть восстановлена с наименьшими затратами.
- Время работы аккумулятора зависит от многих других факторов, действительное время работы может не совпадать с указанным.
- Аккумулятор допускает ограниченное число циклов зарядки и по прошествии некоторого времени может потребовать замены (условия ограниченной гарантии на аккумулятор смотрите в гарантийном талоне). Время работы аккумулятора зависит от режима использования и настроек.

## Схема устройства

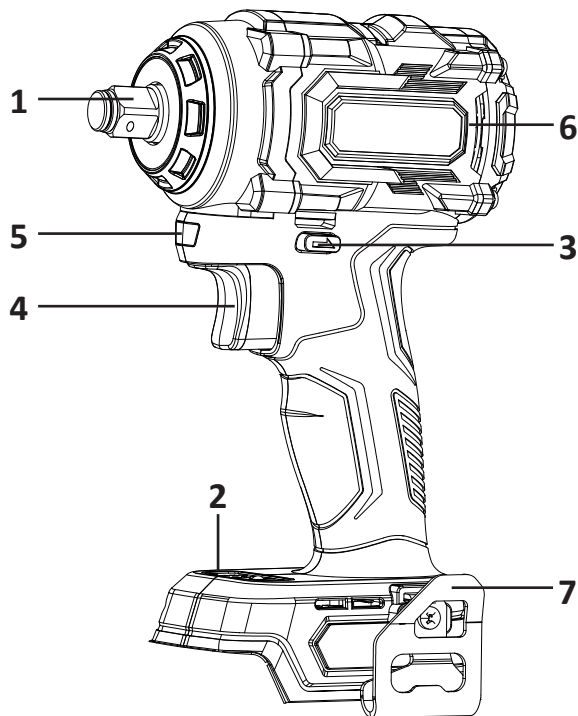

1. Патрон квадрат 1/2''.
2. Кнопка изменения силы удара/остановки обратного вращения.
3. Переключатель направления вращения.
4. Выключатель.
5. Подсветка.
6. Корпус.
7. Скоба для крепления к ремню.

# Эксплуатация аккумулятора и зарядного устройства

## Зарядка аккумулятора

### Внимание!

- Используйте только аксессуары, совместимые с данным электроинструментом.
  - В комплектацию данного электроинструмента не входят аккумулятор и зарядное устройство.
1. Отсоедините аккумулятор от электроинструмента. Для этого нажмите на кнопку фиксации на аккумуляторе и осторожно снимите аккумулятор с электроинструмента.



2. Подсоедините зарядное устройство к электросети, загорится зеленый индикатор.
3. Вставьте разъем адаптера в порт зарядки аккумулятора, как это показано на изображении ниже. Индикатор на адаптере будет гореть красным, указывая, что идет зарядка.





4. Когда зарядка завершится, индикатор загорится зеленым светом.  
Отсоедините зарядное устройство.

**Внимание!** При отключении зарядного устройства от сети не тяните за провод.

## Статус заряда аккумуляторов

Для отображения оставшегося заряда аккумулятора нажмите кнопку фиксации, как это показано ниже.

Индикатор уровня заряда	Остаток заряда
	70–100%
	30–70%
	5–30%



**Примечание:** фактическое значение оставшегося заряда имеет погрешность  $\pm 2\%$ .

## Перед началом работы

### Выбор ударной торцевой головки

Всегда используйте ударную головку надлежащего размера при работе с болтами и гайками. Использование ударной головки ненадлежащего размера приведет к неточному и непоследовательному крутящему моменту затяжки и/или повреждению болта или гайки.

**Внимание!** После установки ударной головки на инструмент убедитесь, что она надежно зафиксирована.

### Установка и снятие ударной головки

#### Для ударной головки без уплотнительного кольца и штифта

Совместите разъем ударной головки с выходным посадочным квадратом и нажмите на головку, чтобы зафиксировать ее. При необходимости слегка постучите. Чтобы снять ударную головку, просто потяните ее.

#### Для ударной головки с уплотнительным кольцом и штифтом

Выньте уплотнительное кольцо из паза ударной головки и удалите штифт. Установите ударную головку на выходной посадочный квадрат так, чтобы отверстие в головке совпало с отверстием на выходном посадочном квадрате. После чего поверните уплотнительное кольцо в первоначальное положение в паз ударной головки для фиксации штифта. Для снятия ударной головки выполните процедуру установки в обратном порядке.

### Установка скобы для крепления ремня

**Внимание!** При установке скобы всегда надежно закрепляйте ее винтом. В противном случае она может отсоединиться от инструмента, что может привести к повреждению инструмента или травме пользователя.

Скоба удобна для временного крепления инструмента на ремне оператора во время работы.

Чтобы установить скобу, вставьте ее в паз на корпусе инструмента, а затем закрепите винтом. Чтобы снять, ослабьте винт и снимите скобу с инструмента.

## Эксплуатация

После транспортировки или хранения устройства в холодных (зимних) условиях необходимо выдержать его при комнатной температуре не менее двух часов.

### Включение/выключение

Чтобы запустить инструмент, просто нажмите на выключатель (4). Скорость инструмента увеличивается за счет увеличения давления на кнопку. Отпустите кнопку, чтобы остановить инструмент.

## Подсветка

При нажатии на выключатель загорается подсветка. Подсветка продолжает гореть примерно 10 секунд после прекращения нажатия на выключатель.

**Примечание:** протирайте линзу сухой мягкой тканью для избежания царапин.

## Переключение направления вращения

### Внимание!

- Всегда проверяйте направление вращения перед началом работы.
- Используйте переключатель изменения направления вращения только после полной остановки инструмента. Изменение направления вращения до остановки инструмента может привести к его повреждению.
- Когда инструмент не работает, всегда устанавливайте переключатель направления вращения в нейтральное положение.

Данный инструмент оснащен переключателем направления вращения (3). Переведите переключатель в положение **A**, для вращения по часовой стрелке или в положение **B**, для поворота против часовой стрелки. Если переключатель находится в нейтральном положении, выключатель инструмента недоступен для нажатия.

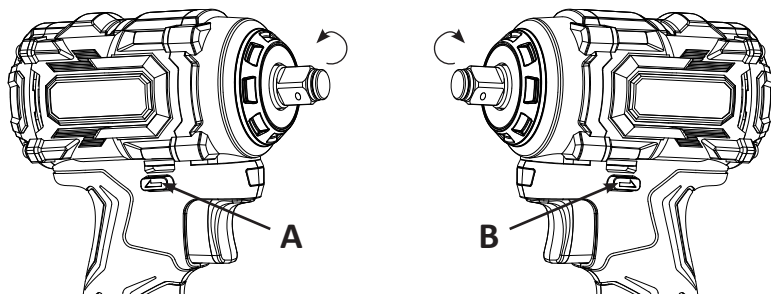

## Регулировка силы удара/остановка обратного вращения

### Регулировка силы удара

Сила удара предусматривает два варианта: максимальная (H) и низкая (L). Это позволяет выбрать подходящий режим затяжки.

Силу удара/режим работы можно изменить спустя примерно одну минуту после отпускания выключателя. Уровень силы удара меняется при каждом нажатии на кнопку изменения силы удара/включения остановки обратного вращения (2).

## Автоматическая остановка обратного вращения

**Примечание:** режим автоматической остановки обратного вращения (REVERSE AUTO-STOP) работает только если переключатель направления вращения переведен в положение **В**, для поворота против часовой стрелки. Если переключатель направления вращения переведен в положение **А** (поворот по часовой стрелке), и включен режим обратного вращения, то скорость затяжки и сила удара будут соответствовать уровню твердой (Н) настройки силы удара. После достаточного ослабления болта или гайки инструмент автоматически прекращает работу.

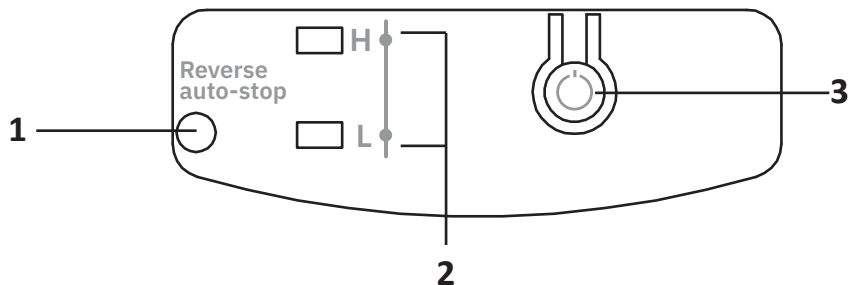

1. Индикатор автоматической остановки обратного вращения.
2. Индикаторы силы удара:
  - Н — максимальная.
  - L — низкая.
3. Кнопка изменения силы удара / включение остановки обратного вращения.

## Работа с устройством

**Внимание!** Всегда вставляйте аккумулятор до упора. Неплотно закрепленный аккумулятор может отсоединиться от инструмента во время его работы и повлечь за собой повреждение самого инструмента или пользователя.

Крепко удерживая инструмент, поместите головку на болт или гайку. Включите инструмент и закрепите его на закручиваемом/откручиваемом элементе. Время затягивания может отличаться в зависимости от вида или размера болта, материала закрепляемой детали и т.д.

### Примечания

- Держите инструмент направленным прямо на болт/гайку.
- Если скорость затягивания слишком высока или наоборот — слишком низкая, винт или бита могут быть повреждены. Перед началом работы всегда выполняйте тестовую затяжку, чтобы определить правильное время крепления болта/гайки.
- Не закрывайте вентиляционные отверстия во время работы, это может привести к перегреву и повреждению инструмента.

На момент крепления влияет широкий спектр факторов, например:

- Разряженный аккумулятор.
- Неправильный размер ударной головки.
- Изношенная ударная головка.
- Диаметр, тип и длина болта.
- Размещение рабочего материала, на котором производится крепление болтов/гаек.
- Низкая скорость работы инструмента.

## Обслуживание и уход

- Данный электроинструмент рассчитан на работу в течение продолжительного времени при минимальном техническом обслуживании. Срок службы и надежность инструмента увеличивается при правильном уходе и регулярной чистке.
- Во избежание травмы, отсоедините аккумулятор от устройства, прежде чем устанавливать и снимать принадлежности, выполнять техническое обслуживание. Убедитесь, что выключатель находится в исходном положении. Непреднамеренный запуск инструмента может привести к получению травмы.
- После каждого использования рекомендуется очищать корпус инструмента и вентиляционные отверстия от грязи и пыли мягкой тканью или салфеткой. Устойчивые загрязнения рекомендуется устранять при помощи мягкой ткани, смоченной в мыльной воде. Недопустимо использовать для устранения загрязнений растворители: бензин, спирт и т.п. Применение растворителей может привести к повреждению корпуса инструмента.
- При повреждении или износе патрона, немедленно произведите замену, т.к. попадание пыли внутрь устройства может привести к неисправностям в его работе.

## Возможные проблемы и их решение

Описание проблемы	Возможная причина	Возможное решение
Инструмент не работает	Аккумулятор разряжен	Зарядите аккумулятор
	Аккумулятор неисправен или поврежден	
Двигатель инструмента работает медленно / теряет число оборотов.	Аккумулятор разряжен	Зарядите аккумулятор
	Аккумулятор неисправен или поврежден	
Аккумулятор не заряжается / световой индикатор зарядного устройства не работает.	Зарядное устройство неисправно	Обратитесь в авторизованный сервисный центр

## Технические характеристики

- Модель: AWBL23-350.
- Торговая марка: Aceline.
- Напряжение: 20 В.
- Скорость холостого хода:
  - 0–1800 об/мин.
  - 0–2800 об/мин.
- Частота ударов:
  - 0–2100 уд/мин.
  - 0–2400 уд/мин.
- Крутящий момент: 350 Н·м.
- Мотор: бесщеточный.
- Тип патрона: квадрат 1/2".
- Максимальный диаметр сверла: 10 мм.
- Уровень звукового давления  $L_pA$  (K=3): ~ 100 дБ(A) .
- Уровень звуковой мощности  $L_wA$  (K=3): ~ 110 дБ(A).
- Уровень вибрации в рабочем режиме (K=1,5): 10,8 м/с<sup>2</sup>.
- Класс пылевлагозащиты: IP20.

## Комплектация

- Устройство.
- Аккумулятор А30 (3 А·ч)— 1 шт.
- Зарядное устройство С20.
- Ударные головки 1/2" — 3 шт. (17/19/21 мм).
- Зажим для крепления на ремне.
- Руководство по эксплуатации.
- Кейс.

## **Правила и условия монтажа, хранения, перевозки (транспортировки), реализации и утилизации**

- Устройство не требует какого-либо монтажа или постоянной фиксации.
- Хранение устройства должно производиться в упаковке в отапливаемых помещениях у изготовителя и потребителя при температуре воздуха от 5 °С до 40 °С и относительной влажности воздуха не более 80%. В помещениях не должно быть агрессивных примесей (паров кислот, щелочей), вызывающих коррозию.
- Перевозка устройства должна осуществляться в сухой среде.
- Устройство требует бережного обращения, оберегайте его от воздействия пыли, грязи, ударов, влаги, огня и т.д.
- Реализация устройства должна производиться в соответствии с местным законодательством.
- После окончания срока службы изделия его нельзя выбрасывать вместе с обычным бытовым мусором. Вместо этого оно подлежит сдаче на утилизацию в соответствующий пункт приема электрического и электронного оборудования для последующей переработки и утилизации в соответствии с федеральным или местным законодательством. Обеспечивая правильную утилизацию данного продукта, Вы помогаете сберечь природные ресурсы и предотвращаете ущерб для окружающей среды и здоровья людей, который возможен в случае ненадлежащего обращения. Более подробную информацию о пунктах приема и утилизации данного продукта можно получить в местных муниципальных органах или на предприятии по вывозу бытового мусора.
- При обнаружении неисправности устройства следует немедленно обратиться в авторизованный сервисный центр или утилизировать устройство.

## Дополнительная информация

**Изготовитель:** Чжэцзян Бэньюй Тулз Ко., Лтд.  
Шоссе Хайчан, 188, Тайчжоу, пров. Чжэцзян, Китай.  
**Manufacturer:** ZHEJIANG BENYU TOOLS CO., LTD.  
No. 188, Haichang Road, Taizhou, Zhejiang, China.

Сделано в Китае.

**Импортер в России / уполномоченное изготовителем лицо:**

ООО «ДНС ЛОДЖИСТИК».

690025, Приморский край, г.о. Владивостокский, г. Владивосток, ул. Фанзавод,  
д.1, каб. 15.

**Адрес электронной почты:** dns-logistic.llc@mail.dlogistix.com

Товар соответствует требованиям ТР ТС (ЕАЭС).

Внешний вид изделия, его характеристики и комплектация могут подвергаться изменениям без предварительного уведомления пользователя.



Товар изготовлен (мм.гггг): \_\_\_\_\_ v.2

# Гарантийный талон

SN/IMEI: \_\_\_\_\_

Дата постановки на гарантию: \_\_\_\_\_

Производитель гарантирует бесперебойную работу устройства в течение всего гарантийного срока, а также отсутствие дефектов в материалах и сборке. Гарантийный период исчисляется с момента приобретения изделия и распространяется только на новые продукты.

В гарантийное обслуживание входит бесплатный ремонт или замена элементов, вышедших из строя не по вине потребителя в течение гарантийного срока при условии эксплуатации изделия согласно руководству пользователя. Ремонт или замена элементов производится на территории уполномоченных сервисных центров.

Срок гарантии: 12 мес.

Срок эксплуатации: 24 мес.

Актуальный список сервисных центров по адресу:

<https://www.dns-shop.ru/service-center/>

**Гарантийные обязательства и бесплатное сервисное обслуживание не распространяются на перечисленные ниже принадлежности, входящие в комплектность товара, если их замена не связана с разборкой изделия:**

- Элементы питания (батарейки) для ПДУ (Пульт дистанционного управления).
- Соединительные кабели, антенны и переходники для них, наушники, микрофоны, устройства «HANDS-FREE»; носители информации различных типов, программное обеспечение (ПО) и драйверы, поставляемые в комплекте (включая, но не ограничиваясь ПО, предустановленным на накопитель на жестких магнитных дисках изделия), внешние устройства ввода-вывода и манипуляторы.
- Чехлы, сумки, ремни, шнуры для переноски, монтажные приспособления, инструменты, документацию, прилагаемую к изделию.
- Расходные материалы и детали, подвергающиеся естественному износу.



## Производитель не несет гарантийных обязательств в следующих случаях:

- Истек Гарантийный срок.
- Если изделие, предназначенное для личных (бытовых, семейных) нужд, использовалось для осуществления предпринимательской деятельности, а также в иных целях, не соответствующих его прямому назначению.
- Производитель не несет ответственности за возможный материальный, моральный и иной вред, понесенный владельцем изделия и/или третьими лицами, вследствие нарушения требований руководства пользователя при использовании, несоблюдения рекомендаций по установке и обслуживанию изделия, правил подключения (короткие замыкания, возникшие также в результате воздействия несоответствующего сетевого напряжения, как на само изделие, так и на изделия, сопряженные с ним), хранении и транспортировки изделия.
- Все случаи механического повреждения: сколы, трещины, деформации, следы ударов, вмятины, замятия и др., полученные в процессе эксплуатации изделия.
- Имеются следы сторонней модификации, несанкционированного ремонта лицами, не уполномоченными для проведения таких работ. Если дефект вызван изменением конструкции или схемы изделия, подключением внешних устройств, не предусмотренных Производителем, использованием устройства, не имеющего сертификата соответствия согласно местному законодательству.
- Если дефект изделия вызван действием непреодолимой силы (природных стихий, пожаров, наводнений, землетрясений, бытовых факторов и прочих ситуаций, не зависящих от Производителя), либо действиями третьих лиц, которые Производитель не мог предвидеть.
- Дефект вызван попаданием внутрь изделия посторонних предметов, инородных тел, веществ, жидкостей, насекомых или животных, воздействием агрессивных сред, высокой влажности, высоких температур, которые привели к полному или частичному выходу из строя изделия.
- Отсутствует или не соответствует идентификация изделия (серийный номер). Если повреждения (недостатки) вызваны воздействием вредоносного программного обеспечения; установкой, сменой или удалением паролей (кодов), приведшим к отсутствию доступа к программным ресурсам изделия, без возможности их сброса/восстановления, ввиду отсутствия предоставления данной услуги поставщиком ПО.
- Если дефекты работы вызваны несоответствием стандартам или техническим регламентам питающих, кабельных, телекоммуникационных сетей, мощности радиосигнала, в том числе из-за особенностей рельефа и других подобных внешних факторов, использования изделия на границе или вне зоны действия сети.
- Если повреждения вызваны использованием нестандартных (неоригинальных) и/или некачественных (поврежденных) расходных материалов, принадлежностей, запасных частей, элементов питания, носителей информации различных типов (включая CD, DVD диски, карты памяти, SIM-карты, картриджи).
- Если недостатки вызваны получением, установкой и использованием несовместимого контента (мелодии, графика, видео и другие файлы, приложения Java и подобные им программы).
- На ущерб, причиненный другому оборудованию, работающему в сопряжении с данным изделием.









**aceline**