

Руководство по эксплуатации

Индукционная варочная
поверхность
IH-30SFZ

DEXP

НАЗНАЧЕНИЕ УСТРОЙСТВА	4
МЕРЫ ПРЕДОСТОРОЖНОСТИ.....	4
УСТАНОВКА	6
Рекомендации перед началом установки	6
Рекомендации после установки.....	7
Установка кронштейнов	8
Регулировка кронштейнов	9
Подключение к электросети	10
СХЕМА УСТРОЙСТВА	11
Панель управления.....	11
РАБОТА С УСТРОЙСТВОМ	12
Принцип работы варочной панели	12
Сенсорное управление	12
Выбор подходящей посуды	13
Неподходящая посуда	13
Размер посуды	14
ЭКСПЛУАТАЦИЯ	15
Начало работы	15
Завершение работы.....	16
Настройка количества рабочих зон	16
Блокировка кнопок управления	17
Функции управления временем приготовления.....	17
Функция быстрого нагрева	18
Постановка на паузу	19
Безопасное время работы	19
СОВЕТЫ ПО ПРИГОТОВЛЕНИЮ	20
Обнаружение мелких предметов.....	20
Настройка нагрева	20
ЧИСТКА УСТРОЙСТВА.....	21
ВОЗМОЖНЫЕ ПРОБЛЕМЫ И ИХ РЕШЕНИЕ.....	22
Коды ошибок.....	24
ТЕХНИЧЕСКИЕ ХАРАКТЕРИСТИКИ	25
КОМПЛЕКТАЦИЯ	25
ПРАВИЛА И УСЛОВИЯ МОНТАЖА, ХРАНЕНИЯ, ПЕРЕВОЗКИ (ТРАНСПОРТИРОВКИ), РЕАЛИЗАЦИИ И УТИЛИЗАЦИИ.....	26
ДОПОЛНИТЕЛЬНАЯ ИНФОРМАЦИЯ.....	27

Уважаемый покупатель!

Благодарим Вас за выбор нашей продукции.

Мы рады предложить Вам изделия и устройства, разработанные и изготовленные в соответствии с высокими требованиями к качеству, функциональности и дизайну. Перед началом эксплуатации внимательно прочитайте данное руководство, в котором содержится важная информация, касающаяся Вашей безопасности, а также рекомендации по правильному использованию продукта и уходу за ним. Позаботьтесь о сохранности настоящего руководства и используйте его в качестве справочного материала при дальнейшей эксплуатации изделия.

НАЗНАЧЕНИЕ УСТРОЙСТВА

Варочная поверхность предназначена для приготовления, а также разогрева готовых продуктов питания и блюд.

МЕРЫ ПРЕДОСТОРОЖНОСТИ

- Отключайте устройство от сети питания, если оно не используется, а также перед чисткой, в случае обнаружения неисправности и во время грозы.
- Подключайте устройство только к заземленной розетке.
- Это устройство отвечает всем стандартам электромагнитной безопасности. Тем не менее, если Вы пользуетесь кардиостимулятором или другими электрическими имплантатами (инсулиновой помпой и др.), дополнительно проконсультируйтесь с Вашим лечащим врачом.
- Незамедлительно отключите устройство от электросети в случае его неисправности, а также в случае повреждения шнура или вилки. Обратитесь в авторизованный сервисный центр.
- Будьте осторожны — края варочной поверхности острые, ими можно порезаться.
- Во избежание риска возникновения пожара не размещайте данное устройство в непосредственной близости от легковоспламеняющихся жидкостей, материалов и объектов (например, занавесок).
- Во избежание травм данное устройство должно устанавливаться в соответствии с данной инструкцией. Некорректная установка может привести к потере гарантии.
- Если стекло варочной панели разбилось, немедленно выключите все горелки и любые нагревательные элементы и отключите прибор, не прикасайтесь к поверхности прибора, не пользуйтесь прибором. Обратитесь в авторизованный сервисный центр.
- Некоторые части устройства в процессе работы сильно нагреваются. Не касайтесь горячих поверхностей.
- Металлические предметы, такие как ножи, вилки, ложки, крышки, не должны размещаться на варочной поверхности.
- Скребок для чистки варочной поверхности (не входит в комплект) имеет острое лезвие, поэтому используйте его с осторожностью и храните в недоступном для детей месте.

- Ручки кастрюль могут нагреваться. Убедитесь, что ручки не находятся над другими конфорками, которые включены. Не позволяйте детям брать-ся за ручки кастрюль.
- Не оставляйте включенное устройство без присмотра.
- Не используйте устройство как рабочую поверхность или поверхность для хранения.
- Не кладите намагнитченные предметы (банковские карты, карты памяти) или электронные устройства (ноутбуки, смартфоны, планшеты, и т.д.) рядом с варочной панелью, так как они могут подвергнуться чрезмерному электромагнитному воздействию и выйти из строя.
- Не используйте устройство для обогрева помещения.
- После окончания готовки всегда выключайте конфорки и варочную поверхность в соответствии с инструкцией (с помощью кнопок управления).
- Устройство не предназначено для использования детьми и лицами с ограниченными физическими, сенсорными или умственными способностями, кроме случаев, когда над ними осуществляется контроль другими лицами, ответственными за их безопасность. Не позволяйте детям играть с устройством.
- Не разбирайте устройство самостоятельно во избежание поражения электрическим током. Данное устройство не содержит элементов, обслуживаемых пользователем. Обслуживание и ремонт должны производиться только квалифицированными специалистами авторизованного сервисного центра.
- Не используйте пароочиститель для чистки поверхности устройства.
- Не кладите и не роняйте тяжелые предметы на поверхность устройства.
- Не вставайте на варочную поверхность.
- Не используйте посуду с неровными краями.
- Не передвигайте посуду по варочной поверхности. Это может поцарапать поверхность, что приведет к снижению рабочих качеств устройства.
- Не используйте металлические щетки и/или абразивные чистящие средства для чистки поверхности.
- В случае возникновения пожара не тушите огонь водой. Отключите устройство от сети, а затем накройте пламя противопожарным одеялом.
- Данное устройство предназначено для использования в бытовых и других похожих условиях, например в кухнях для персонала в магазинах, офисах и в других рабочих помещениях; в жилых домах на фермах, отелях, мотелях и в других жилых помещениях; в мини-гостиницах (типа «кночлег и завтрак»); в общественном питании.
- Устройство не предназначено для использования в коммерческих целях.
- Устройство не предназначено для управления с помощью внешнего таймера или отдельной системы дистанционного управления.

УСТАНОВКА

- Вырежьте отверстие под варочную поверхность в соответствии с размерами, показанными на чертеже.
- Для установки и использования необходим зазор не менее 5 см с каждой стороны.
- Убедитесь, что толщина рабочей поверхности составляет по меньшей мере 30 мм. Выбирайте термостойкие и электроизолирующие материалы, чтобы снизить риск деформации от нагрева и поражения электрическим током.

ВНИМАНИЕ!

- Варочная поверхность должна быть установлена квалифицированным персоналом или техническими специалистами. Во избежание повреждения устройства и получения травм, пожалуйста, не производите установку устройства самостоятельно.
- Варочная поверхность не должна быть установлена на холодильное оборудование, посудомоечные машины и барабанные сушилки, так как высокая влажность может повредить электронику.
- Варочная панель должна быть установлена таким образом, чтобы обеспечить оптимальное рассеивание тепла.
- Стена и зона нагрева над рабочей поверхностью должны выдерживать высокую температуру.
- Для того чтобы избежать каких-либо повреждений, поверхность, к которой крепится устройство, клей и прочие материалы должны выдерживать высокую температуру.

РЕКОМЕНДАЦИИ ПЕРЕД НАЧАЛОМ УСТАНОВКИ

- Рабочая поверхность должна быть прямоугольной и ровной.
- Рабочая поверхность должна быть изготовлена из термостойкого и изолированного материала.
- Убедитесь, что в духовке имеется встроенный вентилятор охлаждения, если варочная панель установлена над духовкой.
- Установка должна соответствовать всем требованиям, применяемым стандартам и правилам.
- Подходящий изолирующий выключатель, обеспечивающий полное отключение от сетевого источника питания, должен быть встроен в постоянную проводку, смонтирован и расположен так, чтобы соответствовать местным правилам и правилам эксплуатации электропроводки.
- Изолирующий выключатель должен быть одобренного типа и обеспечивать разделение контакта с воздушным зазором 3 мм на всех полюсах (или во всех активных [фазных] проводниках, если местные правила проводки допускают такое изменение требований). Изолирующий выключатель должен быть доступен.
- Используйте жаростойкие и легко очищаемые покрытия (например, керамическую плитку) для поверхностей стен вокруг варочной панели.

РЕКОМЕНДАЦИИ ПОСЛЕ УСТАНОВКИ

- Во избежание повреждения шнура убедитесь, что шнур питания недоступен через дверцы шкафа или ящики.
- Убедитесь, что существует достаточный приток свежего воздуха из-за пределов шкафа к основанию варочной панели.
- Если варочная панель установлена над выдвижным ящиком или шкафом, установите теплозащитный барьер ниже основания варочной панели.

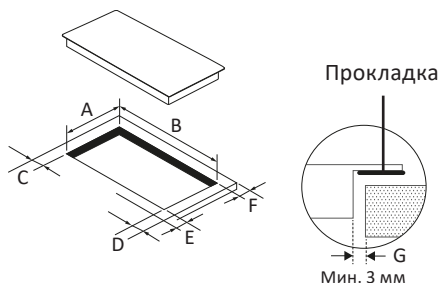

ВНИМАНИЕ!

Безопасное расстояние между боковыми сторонами варочной панели и внутренними поверхностями столешницы должно быть не менее 3 мм.

A (мм)	B (мм)	C (мм)	D (мм)	E (мм)	F (мм)	G
288 + 4 - 0	520 + 4 - 0	Мин. 60	Мин. 50	Мин. 50	Мин. 50	Мин. 3 мм

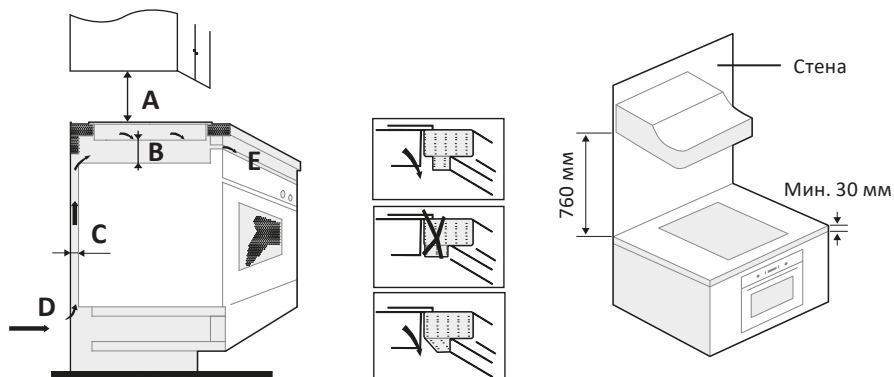

ВНИМАНИЕ!

Безопасное расстояние между устройством и шкафом над варочной поверхностью должно быть не менее 760 мм.

A (мм)	B (мм)	C (мм)	D	E
760	Мин. 60	Мин. 20	Входное отверстие для воздуха	Выход воздуха, 5 мм

ВНИМАНИЕ!

- Убедитесь, что варочная панель хорошо проветривается и отверстия для воздуха не заблокированы. Во избежание случайного соприкосновения с нижней частью панели или получения неожиданного удара электрическим током во время работы, необходимо поставить деревянную вставку, закрепленную винтами, на расстоянии не менее 50 мм от нижней части варочной поверхности.
- По периметру внешней стороны варочной поверхности находятся вентиляционные отверстия. Убедитесь, что после установки варочной поверхности эти отверстия не заблокированы столешницей.
- Имейте в виду, что клей должен выдерживать температуру не ниже 150 °С, чтобы избежать отклеивания обшивки.
- Задняя стенка, прилегающие и окружающие поверхности должны быть в состоянии выдержать температуру минимум 90 °С.

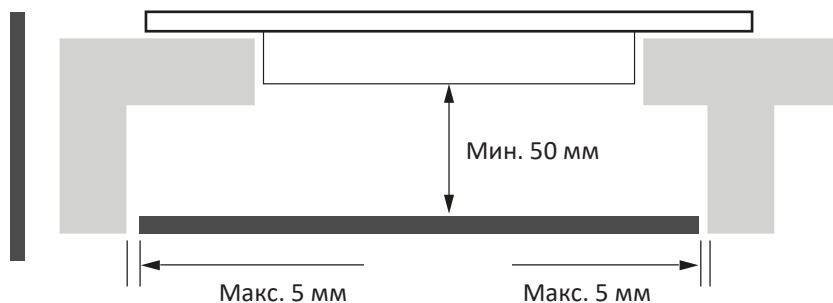

УСТАНОВКА КРОНШТЕЙНОВ

Установите варочную панель на ровную устойчивую поверхность. Не надавливайте на кнопки управления варочной панели.

РЕГУЛИРОВКА КРОНШТЕЙНОВ

Закрепите варочную поверхность с помощью 4 кронштейнов. Отрегулируйте положение кронштейнов в зависимости от толщины столешницы.

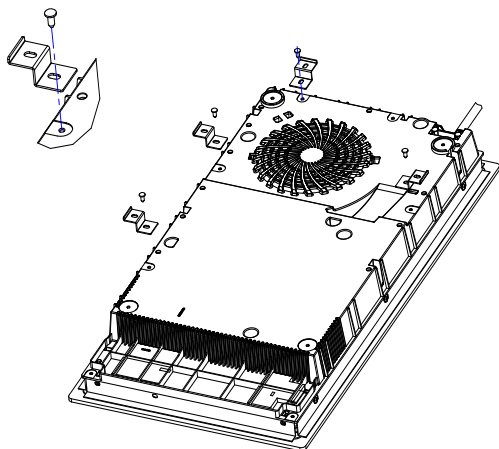

После установки кронштейны не должны касаться внутренней поверхности столешницы.

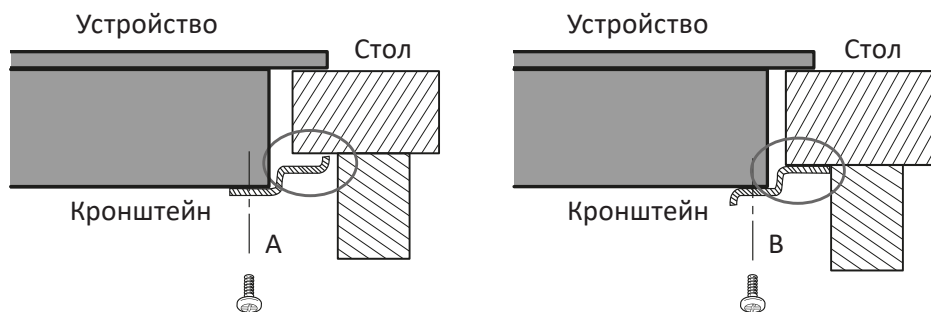

ПОДКЛЮЧЕНИЕ К ЭЛЕКТРОСЕТИ

- Подключение устройства к электросети должно осуществляться только квалифицированными специалистами.
- Перед подключением устройства к электросети убедитесь в отсутствии на нем видимых повреждений. Не пытайтесь подключать к питанию неисправное устройство.
- Перед подключением устройства к источнику питания убедитесь, что напряжение Вашей домашней электросети соответствует его техническим характеристикам.
- Устройство необходимо заземлить. Заземляющий провод должен быть проложен таким образом, чтобы он отсоединялся последним в случае отказа предохранительного устройства сети.
- Не используйте переходники или удлинители, так как они могут вызвать перегрев и возгорание.
- Шнур питания не должен проходить вблизи нагревающихся частей устройства, подвергаться изгибу или сжатию. В противном случае шнур может быть поврежден, что приведет к короткому замыканию.



СХЕМА УСТРОЙСТВА



1. Конфорка 1. Макс. мощность 1800/2000 Вт.
2. Конфорка 2. Макс. мощность 1800/2000 Вт.
3. Одна рабочая зона. Макс. мощность 3000/3500 Вт.
4. Панель управления.

ПАНЕЛЬ УПРАВЛЕНИЯ

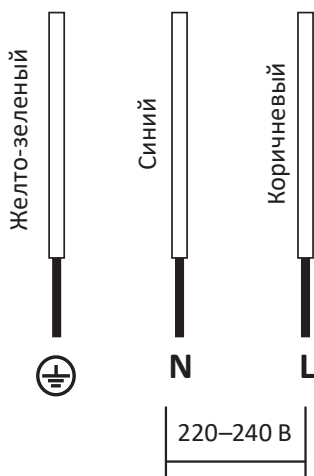
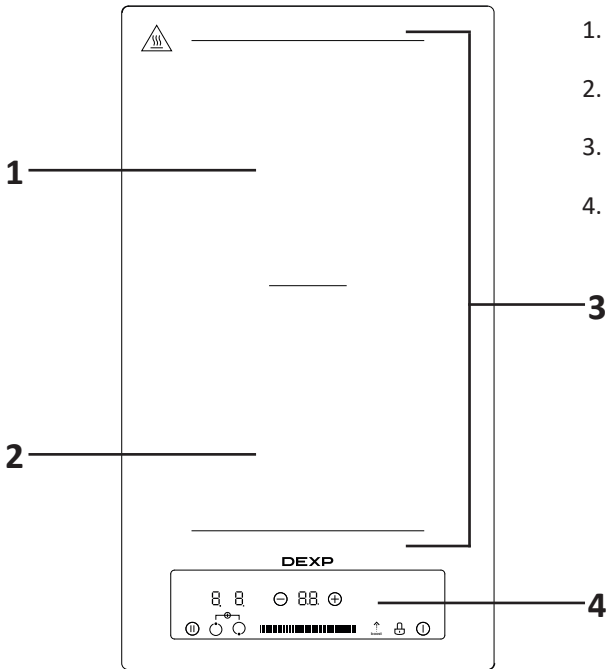
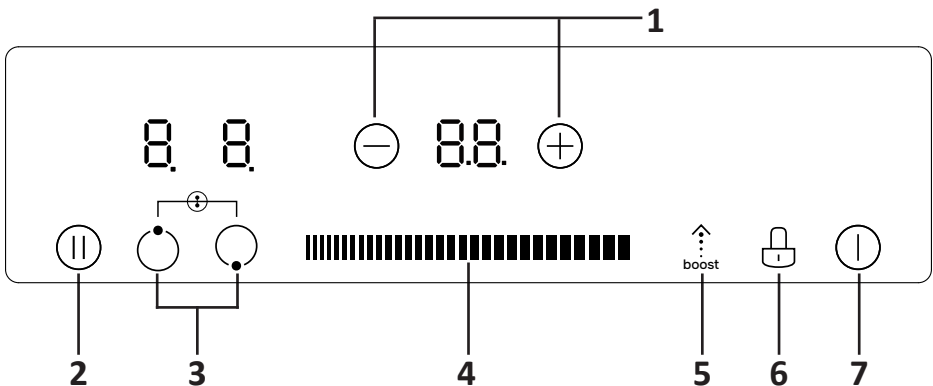

1. Кнопки регулировки времени.
2. Кнопка «Пауза».
3. Кнопки управления конфорками.
4. Слайдер для регулировки уровня мощности нагрева.
5. Кнопка управления функцией быстрого нагрева.
6. Кнопка блокировки.
7. Кнопка «Вкл./Выкл.».

ПРИНЦИП РАБОТЫ ВАРОЧНОЙ ПАНЕЛИ

Индукционная варочная поверхность — это безопасная, современная, эффективная и экономичная технология приготовления пищи. Панель работает за счет электромагнитных колебаний, генерирующих тепло непосредственно в посуде, а не путем нагревания стеклянной поверхности панели. Стекло нагревается, т.к. посуда отдает ему свое тепло.

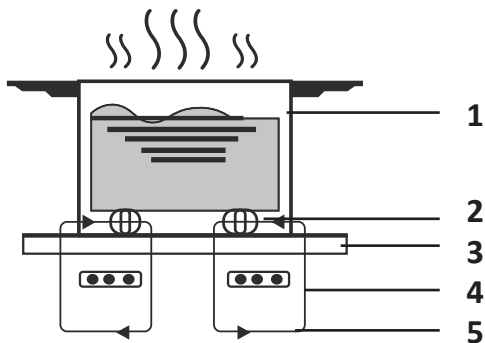

1. Металлическая емкость.
2. Магнитная цепь.
3. Керамическая стеклянная панель.
4. Индукционная катушка.
5. Индукционный ток.

СЕНСОРНОЕ УПРАВЛЕНИЕ

- Кнопки управления реагируют на прикосновения, нет необходимости прикладывать усилия при нажатии на кнопки.
- Нажимайте на кнопки подушечками пальцев.
- При каждом прикосновении вы услышите звуковой сигнал.
- Убедитесь, что кнопки всегда находятся в чистом и сухом состоянии. Наличие даже тонкой водной пленки приведет к трудностям в управлении.

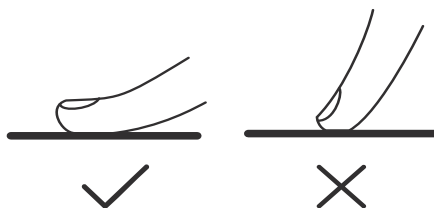

ВЫБОР ПОДХОДЯЩЕЙ ПОСУДЫ

Выбирайте посуду с дном, подходящим для индукционной готовки. Смотрите на маркировку на упаковке или дне кастрюли. Вы можете проверить пригодность кастрюли, проведя магнитный тест.

Направьте магнит к кастрюле, если она притягивается, это означает, что она подходит для использования на индукционной плите.

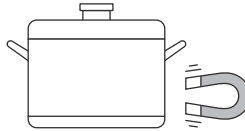

Если у Вас нет магнита, Вы можете:

1. Налить немного воды в кастрюлю, которую хотите проверить.
2. Поставьте на конфорку, если «**U**» не появился на панели, и вода нагревается, то кастрюля подходит для использования.

НЕПОДХОДЯЩАЯ ПОСУДА

- Посуда из следующих материалов непригодна для использования: чистая нержавеющая сталь, алюминий или медь, стекло, дерево, фарфор, керамика и глина.
- Не используйте посуду с неровным или изогнутым дном.
- Некоторые кастрюли и сковороды не подходят для индукционных плит, поскольку только часть их дна сделана из ферромагнитного материала. В результате этого зоны, состоящие из разных материалов, будут нагреваться по-разному. В некоторых случаях конфорки просто не включатся, если не обнаружат на своей поверхности посуду с ферромагнитным дном.

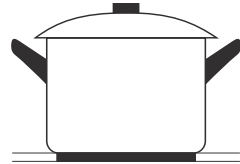

Убедитесь, что основание вашей кастрюли гладкое, плотно прилегает к варочной панели и имеет такой же размер, как зоны приготовления пищи. Всегда располагайте кастрюлю по центру конфорки.

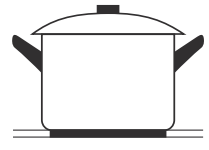
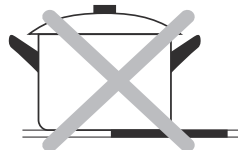

ВНИМАНИЕ!

Не передвигайте посуду по варочной панели. Это может поцарапать поверхность, что приведет к снижению рабочих качеств устройства.

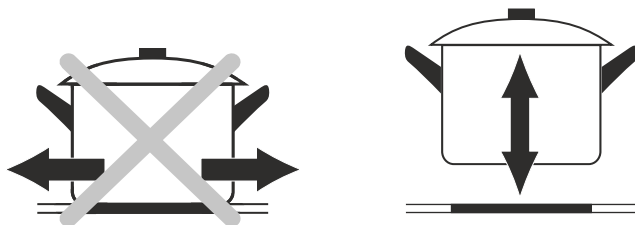





РАЗМЕР ПОСУДЫ

До определенного предела конфорки автоматически адаптируются к диаметру посуды. Тем не менее, диаметр дна посуды не должен быть меньше минимального диаметра для соответствующей конфорки. В целях наиболее эффективного использования Вашего оборудования рекомендуем размещать посуду по центру конфорки.

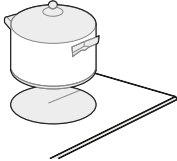
Диаметр конфорки (мм)	Диаметр дна посуды (мм)	
	Мин.	Макс.
180	140	180
180	140	180







НАЧАЛО РАБОТЫ

<p>Нажмите и удерживайте кнопку «Вкл./Выкл.». После включения раздастся звуковой сигнал. На дисплее будет отображаться «—» или «— —», обозначающий, что устройство находится в режиме ожидания</p>	
<p>Разместите подходящую посуду на конфорке. Убедитесь, что дно посуды и варочной поверхности сухие и чистые</p>	
<p>Нажмите кнопку управления соответствующей конфоркой — индикатор рядом с этой кнопкой начнет мигать</p>	 
<p>Установите мощность нагрева с помощью проведения пальца по слайдеру.</p> <ul style="list-style-type: none"> • Проведите пальцем по слайдеру вправо, чтобы увеличить мощность нагрева. • Проведите пальцем по слайдеру влево, чтобы уменьшить мощность нагрева. <p>Если Вы не выберете мощность нагрева в течение 1 минуты, то варочная панель автоматически выключится. Вы можете изменять мощность нагрева во время готовки</p>	

ПРИМЕЧАНИЯ

- Если на дисплее попеременно мигает «», это означает следующее: Вы не установили посуду на конфорку, используемая посуда непригодна для индукционной панели, посуда слишком маленькая или неправильно размещена на конфорке.
- Варочная панель не будет нагреваться, если подходящая посуда отсутствует на конфорке.
- Дисплей отключится автоматически через 2 минуты, если посуда не поставлена на конфорку.





ЗАВЕРШЕНИЕ РАБОТЫ

Нажмите на кнопку управления конфорки, чтобы выбрать ту, которую Вы хотите выключить	 
Для выключения варочной поверхности установите значение нагрева на «0» с помощью проведения пальца по слайдеру. Убедитесь, что на дисплее отображается «0»	
Нажмите кнопку «Вкл./Выкл.», чтобы отключить панель полностью	
Будьте осторожны с горячей поверхностью. Индикатор «H» указывает, какая из конфорок остается горячей. Когда конфорка остынет до безопасной температуры, индикатор погаснет. Этим можно пользоваться в качестве режима энергосбережения, если Вы хотите разогреть пищу, используя еще горячую конфорку	 

НАСТРОЙКА КОЛИЧЕСТВА РАБОЧИХ ЗОН

При необходимости можно отрегулировать количество рабочих зон у устройства.

Использование устройства в качестве одной конфорки

Для использования устройства в качестве одной конфорки нажмите и удерживайте кнопки, указанные на схеме	 
На дисплее отобразится следующее	 

ПРИМЕЧАНИЕ

- Допускается использование посуды, чей диаметр дна 250–280 мм.
- Допускается использование квадратной или овальной посуды.

Использование устройства в качестве двух конфорок

Обычный режим эксплуатации.

БЛОКИРОВКА КНОПОК УПРАВЛЕНИЯ

Вы можете заблокировать кнопки управления, чтобы избежать непредусмотренного использования, например, случайного включения конфорок детьми. Когда блокировка включена, все кнопки, кроме «Вкл./Выкл.», неактивны.

Для блокировки	
Нажмите «  »	Индикатор таймера будет отображать «Lo»
Для снятия блокировки	
Убедитесь, что устройство включено. Нажмите и удерживайте кнопку блокировки	

ПРИМЕЧАНИЕ

В заблокированном состоянии все элементы управления отключены, кроме кнопки «Вкл./Выкл.».

ФУНКЦИИ УПРАВЛЕНИЯ ВРЕМЕНЕМ ПРИГОТОВЛЕНИЯ







Есть следующие функции управления временем приготовления:

- Таймер — данная функция просто оповещает об истечении заданного времени.
- Автоотключение — данная функция по истечении заданного времени отключает одну или более конфорок.







ПРИМЕЧАНИЕ

Максимально возможное для выставления время — 99 минут.

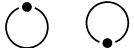
Таймер

Нажмите любую кнопку регулировки времени. Индикатор обратного отсчета будет мигать, на дисплее появится значение «10»	 10 
Установите время, нажимая кнопки «-» или «+». Нажмите на кнопки «-» или «+» один раз, чтобы уменьшить/увеличить время на 1 минуту. Нажмите и удерживайте кнопки «-» или «+», чтобы уменьшить/увеличить время на 10 минут	 
При одновременном нажатии кнопок «-» и «+» установленное время будет сброшено. На дисплее появится значение «00»	 00 
Обратный отсчет начнется сразу после установки времени. На дисплее будет отображаться оставшееся время, индикатор таймера будет мигать в течение 5 секунд	10
По окончании времени сигнал будет звучать в течение 30 секунд. На дисплее отобразится значение «--»	--

Автоотключение



Отключение одной конфорки	
Нажмите на кнопку управления конфорки, чтобы выбрать ту, для которой Вы хотите установить функцию автоотключения	
Установите время, нажимая кнопки « - » или « + ». Нажмите на кнопки « - » или « + » один раз, чтобы уменьшить/увеличить время на 1 минуту. Нажмите и удерживайте кнопки « - » или « + », чтобы уменьшить/увеличить время на 10 минут	
При одновременном нажатии кнопок « - » и « + » установленное время будет сброшено. На дисплее появится значение «00»	
Обратный отсчет начнется сразу после установки времени. На дисплее будет отображаться оставшееся время, индикатор установленного времени будет мигать в течение 5 секунд	
Красная точка рядом с индикатором уровня мощности нагрева означает, какая конфорка выбрана	
По истечении установленного времени соответствующая конфорка автоматически отключится	

ВНИМАНИЕ!



Другая конфорка продолжит работать, если до этого она была включена.

ФУНКЦИЯ БЫСТРОГО НАГРЕВА

Включение функции быстрого нагрева

Выберите конфорку с помощью соответствующей ей кнопки на панели управления	
Нажмите кнопку функции быстрого нагрева, на дисплее отобразится « P »	

Выключение функции быстрого нагрева

<p>Выберите конфорку а с помощью соответствующей ей кнопки на панели управления</p>	 
<p>Нажмите кнопку функции быстрого нагрева</p>	

ПРИМЕЧАНИЯ

- Данная функция применима к любой конфорке.
- Конфорка возвращается к первоначальным настройкам через 5 минут после включения функции быстрого нагрева.
- Если первоначальная мощность нагрева равна 0, через 5 минут после включения функции быстрого нагрева конфорка переключится на мощность 9.

ПОСТАНОВКА НА ПАУЗУ

Вы можете приостановить нагрев вместо того, чтобы выключить устройство. При постановке на паузу все кнопки, кроме «Вкл./Выкл.», неактивны.

Для постановки на паузу	
Нажмите кнопку «Пауза»	Будет отображаться «II»
Для выхода из режима паузы	
Нажмите кнопку «Пауза»	

ПРИМЕЧАНИЯ

- В режиме паузы все кнопки отключены, кроме кнопки «Вкл./Выкл.»
- Вы всегда можете выключить устройство с помощью кнопки «Вкл./Выкл.».
- Устройство отключится через 10 минут, если Вы не выйдете из режима паузы.

БЕЗОПАСНОЕ ВРЕМЯ РАБОТЫ

Устройство обладает функцией автоматического выключения. В случае, если Вы забыли выключить устройство, отключение произойдет автоматически согласно приведенной ниже таблице.

Уровень мощности нагрева	1	2	3	4	5	6	7	8	9
Время работы по умолчанию (час)	8	8	8	4	4	4	2	2	2

Если Вы сняли с конфорки посуду, индукционная конфорка перестает нагреваться и отключается автоматически через 2 минуты.

СОВЕТЫ ПО ПРИГОТОВЛЕНИЮ

- Будьте осторожны при жарке пищи, так как масло и жир быстро нагреваются, особенно при высокой мощности. При очень высокой температуре масло и жир могут загореться, что представляет серьезную опасность пожара.
- Уменьшите мощность нагрева при закипании готовящейся еды.
- Использование крышки уменьшит время приготовления и энергопотребление благодаря задержке тепла.
- Не используйте чрезмерное количество жидкости или масла, чтобы уменьшить время приготовления пищи.
- Начинайте готовить на максимальной мощности и уменьшайте ее в процессе готовки.

ОБНАРУЖЕНИЕ МЕЛКИХ ПРЕДМЕТОВ

Если Вы используете неподходящую посуду (например, алюминиевую) или оставили на панели мелкие предметы (ножи, вилки, ключи), варочная панель автоматически перейдет в режим ожидания через 1 минуту. Вентилятор будет понижать заданную температуру поверхности в течение 1 минуты.

НАСТРОЙКА НАГРЕВА

Настройки, указанные ниже, приведены только в качестве рекомендации. Точные значения мощности будут зависеть от нескольких факторов, в том числе Вашей кухонной посуды и количества пищи, которое Вы готовите.

Мощность нагрева	Подходит для
1–2	<ul style="list-style-type: none">• Медленного разогрева небольшого количества пищи.• Плавления шоколада, масла и продуктов, которые быстро подгорают.• Медленного закипания.• Медленного нагрева
3–4	<ul style="list-style-type: none">• Разогрева.• Быстрого закипания.• Приготовления риса
5–6	<ul style="list-style-type: none">• Приготовления блинов
7–8	<ul style="list-style-type: none">• Пассерования.• Приготовления пасты
9	<ul style="list-style-type: none">• Жарки.• Обжаривания.• Закипания супов.• Кипячения воды

Вид загрязнений	Способ чистки	Примечание
<p>Повседневные загрязнения (отпечатки пальцев, следы, пятна, оставленные продуктами питания или следы выкипания несладких блюд на стекле)</p>	<ul style="list-style-type: none"> • Отключите устройство от электрической сети. • Нанесите чистящее средство на теплую (но не горячую!) поверхность. • Промойте и вытрите насухо чистой тканью или бумажным полотенцем. • Подключите устройство к электрической сети 	<ul style="list-style-type: none"> • Когда варочная поверхность отключена от электрической сети, на панели управления не будет гореть индикатор, предупреждающий, что поверхность горячая, несмотря на то, что конфорка все еще остается горячей. • Металлические щетки и абразивные чистящие средства могут поцарапать варочную поверхность. • Никогда не оставляйте остатки моющего средства на варочной поверхности: на ней могут остаться пятна
<p>Следы от выкипания или следы от блюд с высоким содержанием сахара</p>	<p>Удаляйте подобные следы с помощью специального скребка для керамических варочных поверхностей.</p> <ul style="list-style-type: none"> • Отключите варочную поверхность от электрической сети. • Держите лезвие скребка под углом 30° к варочной поверхности и очистите загрязнения или следы выкипания с конфорки. • Вытрите остатки мягкой тканью или полотенцем. • Следуйте указаниям шагов 2–4 предыдущего пункта 	<ul style="list-style-type: none"> • Постарайтесь очищать пятна от выкипания или сладкие следы как можно скорее. После остывания их будет отчистить намного сложнее. • Будьте осторожны при работе со скребком
<p>Загрязнения на панели управления</p>	<ul style="list-style-type: none"> • Отключите устройство от электрической сети. • Промокните место загрязнения. • Протрите панель управления с помощью мягкой ткани или губки. • Протрите панель управления насухо бумажным полотенцем. • Подключите устройство к электрической сети 	<p>Вытирайте насухо панель управления после чистки. Если на ней осталась жидкость, то сенсорная панель может работать неправильно</p>

ВОЗМОЖНЫЕ ПРОБЛЕМЫ И ИХ РЕШЕНИЕ

Проблема	Возможная причина	Решение
Варочная поверхность не включается	Нет напряжения в электрической сети	Убедитесь, что варочная панель подключена к электрической сети и включена
		Проверьте напряжение в электросети
		Если ничего из вышеперечисленного не сработало, обратитесь в авторизованный сервисный центр
Сенсорная панель не реагирует на нажатия	Включена блокировка	Снимите блокировку. См. раздел «Блокировка кнопок управления»
Сенсорная панель плохо реагирует на нажатия	На поверхность панели попала вода или Вы нажимаете кончиком пальца	Убедитесь, что панель сухая; нажимайте подушечками пальцев на кнопки устройства
Индукционное стекло поцарапано	Использование посуды с острыми краями	Используйте посуду с плоским и гладким дном (см. раздел «Выбор подходящей посуды»)
	Использование несоответствующих абразивных чистящих средств	См. раздел «Чистка устройства»
Некоторая посуда издает щелкающие звуки	Это может быть вызвано конструкцией посуды (слои различных металлов вибрируют по-разному)	Это нормальное явление. Не является неисправностью панели
Варочная панель издает тихий гул при готовке на высокой мощности	Это связано с технологией индукционного приготовления пищи	Это нормальное явление, однако, шум должен исчезать или становиться тише при переключении на низкую мощность
Слышен шум вентилятора охлаждения	Вентилятор охлаждения, встроенный в варочную панель, предназначен для защиты от перегрева. Он может продолжать работать, даже если вы отключили варочную панель	Это нормальное явление, однако, шум должен исчезать или становиться тише при переключении на низкую мощность
Некоторые кнопки не работают, LED дисплей работает некорректно	Плата дисплея повреждена	Отключите устройство от электросети и обратитесь в авторизованный сервисный центр

Проблема	Возможная причина	Решение
Посуда не нагревается и не появляется на дисплее	Варочная панель не может распознать посуду, так как она не подходит для использования с ней	Используйте соответствующую посуду (см. раздел «Выбор посуды»)
	Варочная панель не может распознать посуду из-за ее маленького размера или неправильного положения на конфорке	Расположите посуду по центру конфорки, убедитесь, что ее размер соответствует размеру конфорки
Варочная панель или конфорка неожиданно выключилась, раздался звуковой сигнал, на дисплее появилось сообщение с кодом ошибки (обычно чередующиеся цифры на дисплее таймера приготовления)	Техническая неисправность	Запомните буквы и цифры кода ошибки. Отключите варочную панель от сети питания. Обратитесь в авторизованный сервисный центр
При включении панели в розетку LED дисплей не загорается	Отсутствует питание	Проверьте, плотно ли включена вилка в розетку, работает ли розетка
	Ошибка подключения вспомогательного блока питания и платы дисплея	Проверьте подключение
	Вспомогательный блок питания поврежден	Отключите устройство от электросети и обратитесь в авторизованный сервисный центр
	Плата дисплея повреждена	
Индикатор режима готовности включается, однако конфорка не греется	Перегрев варочной панели	Освободите вентиляционные отверстия
		Отключите варочную панель и дождитесь, пока она остынет
		Используйте устройство, когда температура окружающей среды станет ниже
	Неполадки в работе вентилятора	Отключите устройство от электросети и обратитесь в авторизованный сервисный центр
	Блок питания поврежден	
Нагрев неожиданно прекращается во время готовки, на дисплее отображается «и»	Неподходящая посуда	Используйте подходящую посуду (см. раздел «Работа с устройством»)
	Диаметр посуды слишком маленький	
	Панель перегрелась	Отключите устройство и дождитесь, пока оно остынет
	Если проблема повторяется, отключите устройство от электросети и обратитесь в авторизованный сервисный центр	

Проблема	Возможная причина	Решение
Для конфорки с одной стороны (например, первая и вторая) отображается «и»	Ошибка подключения блока питания и платы дисплея	Отключите устройство от электросети и обратитесь в авторизованный сервисный центр
	Плата дисплея повреждена	
	Основной блок питания поврежден	
Вентилятор сильно шумит	Повреждение мотора вентилятора	Отключите устройство от электросети и обратитесь в авторизованный сервисный центр

КОДЫ ОШИБОК

Варочная панель оснащена функцией самодиагностики. С ее помощью технический специалист может проверить функциональность отдельных компонентов, не прибегая к демонтажу и разборке устройства.

Код ошибки	Возможная причина	Решение
E1	Ошибка датчика температуры устройства (разомкнутая цепь)	Отключите устройство от электросети и обратитесь в авторизованный сервисный центр
E2	Ошибка датчика температуры устройства (короткое замыкание)	
E7	Ошибка датчика температуры устройства	
C1	Высокая температура датчика устройства	Выключите устройство и дождитесь, пока устройство остынет
E3	Ошибка датчика температуры БТИЗ (IGBT) (разомкнутая цепь)	Отключите устройство от электросети и обратитесь в авторизованный сервисный центр
E4	Ошибка датчика температуры БТИЗ (IGBT) (короткое замыкание)	
C2	Высокая температура БТИЗ (IGBT)	<ul style="list-style-type: none"> Подождите, пока температура БТИЗ не станет нормальной. Нажмите кнопку «Вкл./Выкл.» для перезагрузки. Проверьте работу вентилятора. Замените вентилятор, если он не работает исправно. Для замены обратитесь в авторизованный сервисный центр
EL	Напряжение питания ниже номинального напряжения	Проверьте напряжение сети. Включите панель, после того как напряжение стабилизируется
EH	Напряжение питания выше номинального напряжения	
EU	Ошибка связи	Отключите устройство от электросети и обратитесь в авторизованный сервисный центр

ТЕХНИЧЕСКИЕ ХАРАКТЕРИСТИКИ

- Модель: IH-30SFZ.
- Торговая марка: DEXP.
- Параметры питания: 220–240 В ~ 50–60 Гц.
- Мощность: 3500 Вт.
- Материал изготовления варочной поверхности: стеклокерамика.
- Управление: ступенчатое.
- Тип крепления шнура питания: Y.
- Класс защиты от поражения эл. током: I.
- Степень защиты от пыли и влаги: IPX0.
- Тип: индукционная варочная поверхность.
- Габариты (Ш × Г × В): 288 × 59 × 520 мм.
- Вес: 4,38 кг.
- Область применения: бытовое.

КОМПЛЕКТАЦИЯ

- Устройство.
- Набор крепежа.
- Руководство по эксплуатации.

ПРАВИЛА И УСЛОВИЯ МОНТАЖА, ХРАНЕНИЯ, ПЕРЕВОЗКИ (ТРАНСПОРТИРОВКИ), РЕАЛИЗАЦИИ И УТИЛИЗАЦИИ

- Правила и условия монтажа устройства описаны в разделе «Установка» данного руководства по эксплуатации.
- Хранение устройства должно производиться в упаковке в отапливаемых помещениях у изготовителя и потребителя при температуре воздуха от 5 °С до 40 °С и относительной влажности воздуха не более 80%. В помещениях не должно быть агрессивных примесей (паров кислот, щелочей), вызывающих коррозию.
- Для обеспечения корректной транспортировки устройства необходимо соблюдение следующих требований:
 - извлеките из устройства все внутренние принадлежности, если они есть, и упакуйте их отдельно;
 - убедитесь в правильности упаковки устройства для сохранения его работоспособности и внешнего вида (крупногабаритную технику необходимо обернуть в полиэтиленовую или пузырчатую пленку с подкладками из гофрированного картона в критических местах);
 - надежно зафиксируйте устройство ремнями, чтобы исключить возможность его перемещения по транспортному средству;
 - для полного исключения воздействия внешней среды используйте только закрытый транспорт;
 - обеспечьте крайне осторожное обращение с упаковкой при выполнении погрузочно-разгрузочных работ.
- Устройство требует бережного обращения, оберегайте его от воздействия пыли, грязи, ударов, влаги, огня и т.д.
- Реализация устройства должна производиться в соответствии с местным законодательством.
- После окончания срока службы устройства его нельзя выбрасывать вместе с обычным бытовым мусором. Вместо этого оно подлежит сдаче на утилизацию в соответствующий пункт приема электрического и электронного оборудования для последующей переработки и утилизации в соответствии с федеральным или местным законодательством. Обеспечивая правильную утилизацию данного продукта, Вы помогаете сберечь природные ресурсы и предотвращаете ущерб для окружающей среды и здоровья людей, который возможен в случае ненадлежащего обращения. Более подробную информацию о пунктах приема и утилизации данного продукта можно получить в местных муниципальных органах или на предприятии по вывозу бытового мусора.
- При обнаружении неисправности устройства следует немедленно обратиться в авторизованный сервисный центр или утилизировать устройство.

ДОПОЛНИТЕЛЬНАЯ ИНФОРМАЦИЯ

Изготовитель: Фошань Шуньдэ Мидеа Электрикал Хитин Эпплайнсиз Мэньюфэкчурин Ко., Лтд.

Шоссе Саньлэ №19, Бэйцзяо, Шуньдэ, г. Фошань, пров. Гуандун, Китай.

Manufacturer: Foshan Shunde Midea Electrical Heating Appliances Manufacturing Co., Ltd.
NO.19 Sanle Road, Beijiao, Shunde, Foshan, Guangdong, China.

Сделано в Китае.

Импортер в России / уполномоченное изготовителем лицо:

ООО «ДНС ЛОДЖИСТИК». 690025, Приморский край, г.о. Владивостокский, г. Владивосток, ул. Фанзавод, д. 1, каб. 15.

Адрес электронной почты: dns-logistic.llc@mail.dlogistix.com

Товар соответствует требованиям ТР ТС (ЕАЭС).

Спецификации, информация о продукте и его внешний вид могут быть изменены без предварительного уведомления пользователя в целях улучшения качества нашей продукции.

Товар изготовлен (мм.гггг): _____ v.2



Свидетельство об установке

Товар получил, претензий к внешнему виду не имею.

(Ф.И.О., подпись потребителя)

С условиями Гарантийных обязательств ознакомлен и согласен.

(Ф.И.О., подпись потребителя)

Адрес места осуществления деятельности по изготовлению (производству) продукции: Фошань Шуньдэ Мидеа Электрикал Хитин Эпплайнсиз Мэньюфэкчурин Ко., Лтд. Шоссе Саньлэ №19, Бэйцзяо, Шуньдэ, г. Фошань, пров. Гуандун, Китай.

Данные об установке

Заполняется специалистом, осуществлявшим подключение (установку).

Дата подключения (установки)	Ф.И.О. специалиста, осуществлявшего подключение (установку)	Подпись специалиста, осуществлявшего подключение (установку)	Название организации осуществлявшей подключение (установку)	Номер документа, подтверждающего подключение (установку)

ГАРАНТИЙНЫЙ ТАЛОН

SN/IMEI: _____

Дата постановки на гарантию: _____

Производитель гарантирует бесперебойную работу устройства в течение всего гарантийного срока, а также отсутствие дефектов в материалах и сборке. Гарантийный период исчисляется с момента приобретения изделия и распространяется только на новые продукты.

В гарантийное обслуживание входит бесплатный ремонт или замена элементов, вышедших из строя не по вине потребителя в течение гарантийного срока при условии эксплуатации изделия согласно руководству пользователя. Ремонт или замена элементов производится на территории уполномоченных сервисных центров.

Срок гарантии: 24 мес.

Срок эксплуатации: 120 мес.

Актуальный список сервисных центров по адресу:

<https://www.dns-shop.ru/service-center/>

Гарантийные обязательства и бесплатное сервисное обслуживание не распространяются на перечисленные ниже принадлежности, входящие в комплектность товара, если их замена не связана с разборкой изделия:

- Элементы питания (батарейки) для ПДУ (Пульт дистанционного управления).
- Соединительные кабели, антенны и переходники для них, наушники, микрофоны, устройства «HANDS-FREE»; носители информации различных типов, программное обеспечение (ПО) и драйверы, поставляемые в комплекте (включая, но не ограничиваясь ПО, предустановленным на накопитель на жестких магнитных дисках изделия), внешние устройства ввода-вывода и манипуляторы.
- Чехлы, сумки, ремни, шнуры для переноски, монтажные приспособления, инструменты, документацию, прилагаемую к изделию.
- Расходные материалы и детали, подвергающиеся естественному износу.



Производитель не несет гарантийных обязательств в следующих случаях:

- Истек Гарантийный срок.
- Если изделие, предназначенное для личных (бытовых, семейных) нужд, использовалось для осуществления предпринимательской деятельности, а также в иных целях, не соответствующих его прямому назначению.
- Производитель не несет ответственности за возможный материальный, моральный и иной вред, понесенный владельцем изделия и/или третьими лицами, вследствие нарушения требований руководства пользователя при использовании, не соблюдения рекомендаций по установке и обслуживанию изделия, правил подключения (короткие замыкания, возникшие также в результате воздействия несоответствующего сетевого напряжения, как на само изделие, так и на изделия, сопряженные с ним), хранения и транспортировки изделия.
- Все случаи механического повреждения: сколы, трещины, деформации, следы ударов, вмятины, замятия и др., полученные в процессе эксплуатации изделия.
- Имеются следы сторонней модификации, несанкционированного ремонта лицами, не уполномоченными для проведения таких работ. Если дефект вызван изменением конструкции или схемы изделия, подключением внешних устройств, не предусмотренных Производителем, использованием устройства, не имеющего сертификата соответствия согласно законодательству Российской Федерации.
- Если дефект изделия вызван действием непреодолимой силы (природных стихий, пожаров, наводнений, землетрясений, бытовых факторов и прочих ситуаций, не зависящих от Производителя), либо действиями третьих лиц, которые Производитель не мог предвидеть.
- Дефект вызван попаданием внутрь изделия посторонних предметов, инородных тел, веществ, жидкостей, насекомых или животных, воздействием агрессивных сред, высокой влажности, высоких температур, которые привели к полному или частичному выходу из строя изделия.
- Отсутствует или не соответствует идентификация изделия (серийный номер). Если повреждения (недостатки) вызваны воздействием вредоносного программного обеспечения; установкой, сменой или удалением паролей (кодов), приведшим к отсутствию доступа к программным ресурсам изделия, без возможности их сброса/восстановления, ввиду отсутствия предоставления данной услуги поставщиком ПО.
- Если дефекты работы вызваны несоответствием стандартам или техническим регламентам питающих, кабельных, телекоммуникационных сетей, мощности радиосигнала, в том числе из-за особенностей рельефа и других подобных внешних факторов, использования изделия на границе или вне зоны действия сети.
- Если повреждения вызваны использованием нестандартных (неоригинальных) и/или некачественных (поврежденных) расходных материалов, принадлежностей, запасных частей, элементов питания, носителей информации различных типов (включая, CD, DVD диски, карты памяти, SIM карты, картриджи).
- Если недостатки вызваны получением, установкой и использованием несовместимого контента (мелодии, графика, видео и другие файлы, приложения Java и подобные им программы).
- На ущерб, причиненный другому оборудованию, работающему в сопряжении с данным изделием.



