



РУКОВОДСТВО ПОЛЬЗОВАТЕЛЯ  
ИНДУКЦИОННЫЕ ВАРОЧНЫЕ ПАНЕЛИ  
С НЕПРЕРЫВНЫМ НАГРЕВОМ

**I3H02B BLACK**  
**I3H02B WHITE**





## УВАЖАЕМЫЙ КЛИЕНТ

Благодарим вас за приобретение индукционной варочной панели SCHTOFF. Мы надеемся, что изделие прослужит долгие годы.

Пожалуйста, внимательно прочтите данное руководство по эксплуатации перед использованием варочной панели и сохраните его в надежном месте для дальнейшего использования.

## ВАЖНЫЕ ИНСТРУКЦИИ ПО БЕЗОПАСНОСТИ

- Этот прибор встраивается в столешницу и не требует перемещения.
- Данное устройство должно быть правильно установлено и заземлено квалифицированным специалистом. Подключайте только к правильно заземленной розетке. См. инструкции по электрической подготовке и подключению в инструкции по установке.
- Все работы по подключению, обслуживанию и последующему ремонту прибора, должны проводиться только уполномоченным специалистом или персоналом, имеющим лицензию на право установки, подключения и обслуживания бытовых приборов в соответствии с действующим законодательством.
- Дети младше 8 лет не должны приближаться к прибору без постоянного присмотра взрослых. Данный прибор разрешается использовать детям старше 8 лет, а также лицам с ограниченными физическими, сенсорными или умственными возможностями или отсутствием опыта и знаний только в том случае, если они находятся под контролем или если они прошли соответствующий инструктаж в отношении безопасного использования прибора и понимают связанные с этим опасности. Не допускайте, чтобы дети играли с прибором. Дети без присмотра не должны выполнять очистку и техническое обслуживание прибора.
- Не храните легковоспламеняющиеся материалы рядом с варочной панелью.
- Никогда не используйте варочную панель для обогрева помещения.
- Используйте кастрюлю подходящего размера. Этот прибор оснащен одной или несколькими зонами приготовления разных размеров. Выбирайте кастрюли с плоским дном, достаточно большим, чтобы покрыть нагревательный элемент зоны приготовления. Использование кастрюль меньшего размера приведет к прямому контакту части нагревательного элемента и может привести к возгоранию одежды. Правильное прикрытие кастрюль и сковородок от конфорок также повысит эффективность.
- Не готовьте на сломанной рабочей поверхности. Если ваша варочная панель сломается или треснет, чистящие растворы и пролитые жидкости могут проникнуть в сломанную варочную панель и создать риск поражения электрическим током. Немедленно обратитесь к квалифицированному специалисту.
- Очищайте прибор с осторожностью во избежание ожогов паром, если для вытирания разливов используется влажная губка или ткань. Некоторые чистящие средства могут выделять вредные испарения при нанесении на горячую поверхность.

## УСТАНОВКА

1. Вырежьте в столешнице отверстие размером, указанным на схеме ниже. Вокруг отверстия должно оставаться пространство минимум 50 мм. Столешница должна быть толщиной не менее 30 мм и изготовлена из термостойкого материала.

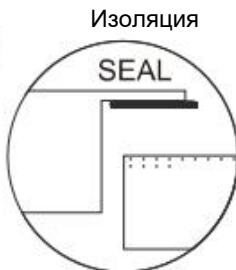
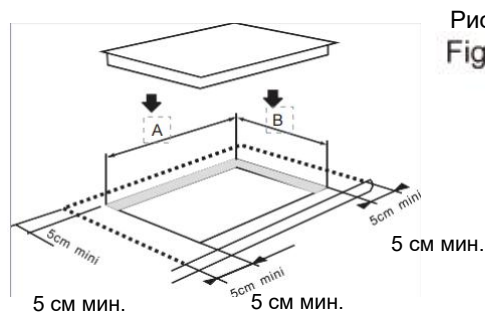

Модель	A	B
I3H02B	490мм	285мм

Важно, чтобы варочная панель хорошо вентилировалась и чтобы воздухозаборные и выходные отверстия не были заблокированы. Убедитесь, что варочная панель установлена правильно, как показано на рисунке 2.

3. Прикрепите варочную панель непосредственно к вырезанному отверстию. И правильно подключите электроэнергию.

### **ПРЕДУПРЕЖДЕНИЕ**

- (1). Варочную панель должен устанавливать квалифицированный специалист. Никогда не пытайтесь установить прибор самостоятельно.
- (2). Варочную панель нельзя устанавливать над холодильниками, морозильниками, посудомоечными или сушильными машинами.
- (3). Варочная панель должна быть установлена таким образом, чтобы обеспечить оптимальный отвод тепла.
- (4). Стена и пространство над варочной панелью должны выдерживать нагрев.
- (5). Чтобы избежать повреждений, изоляция и клей должны быть термостойкими.

### **Подключение к электрической сети**

Розетка должна быть подключена согласно соответствующему стандарту к одному полюсный автоматический выключатель, способ подключения показан на рисунке 3.

Напряжение/частота	Подключение к электросети
220-240В/50-60 Гц	 <p>           N            Голубой/серый            L            Черный/коричневый              Желтый/зеленый         </p>

Если кабель поврежден или требует замены, во избежание несчастных случаев это должен сделать специалист сервисного центра с использованием соответствующих инструментов.

Если прибор подключается непосредственно к сети электропитания, необходимо установить неполный автоматический выключатель с зазором между контактами не менее 3 мм. Установщик должен убедиться, что электрическое соединение выполнено правильно и соответствует правилам техники безопасности.

Кабель не должен быть согнут или сжат, кабель должен регулярно проверяться и заменяться только квалифицированным специалистом.

## Общий вид изделия

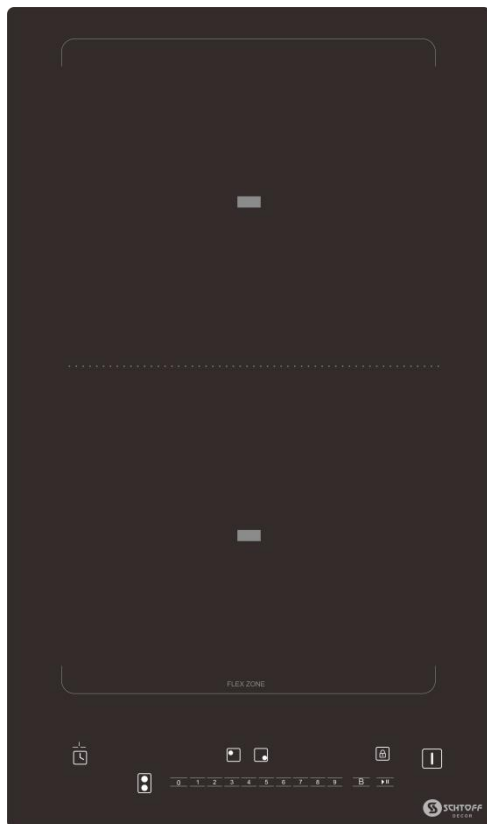

Размер: 510\*310\*55 мм

Мощность: 2\* 1800Вт/2000Вт

Общая мощность 3600 Вт/4000 Вт

## Инструкция по использованию

### 1. ВКЛ/ВЫКЛ

ВКЛ = Нажмите и удерживайте 0,5 секунды, а затем дисплей включится; Красный светодиод под кнопкой указывает, что варочная панель включена;

ВЫКЛ = Нажмите и варочная панель сразу выключится.





### 2. ВЫБОР ЗОНЫ ПРИГОТОВЛЕНИЯ (КОНФОРКИ):

Нажмите кнопку «ВКЛ/ВЫКЛ» конфорки, которую вы хотите.

Когда зона выбрана, индикатор мощности начинает мигать.

Теперь вы можете с помощью пальца выбрать уровень мощности на ползунке сенсора.

Через 5 секунд варочная панель снова перейдет в режим ожидания и начнет мигать.

	ВКЛ/ВЫКЛ
	Бустер
	Пауза
	Блокировка от детей
	Таймер
	Объединение зон

### 3. Слайдер

Слайдер или кнопки [ + ]/[ - ] служат для выбора мощности нагрева (0 - бустер). Уровень мощности высветится на дисплее сверху. Чтобы выбрать уровень мощности с помощью ползунка, сначала необходимо выбрать нужную зону приготовления (конфорку).

#### 4. ТАЙМЕР

Функция таймера позволяет запланировать процесс приготовления до 99 минут. Все зоны могут быть запрограммированы независимо друг от друга.

**Запуск таймера:** Выберите зону приготовления с таймером и коснитесь ползунка, чтобы установить ЧАСЫ, и еще раз коснитесь таймера, чтобы установить МИНУТЫ. Когда цифровая трубка мигает, это означает, что время можно регулировать.

**Деактивация таймера:** Выберите зону приготовления с таймером и коснитесь ползунка, чтобы установить ЧАСЫ на [0], и снова коснитесь таймера, чтобы установить МИНУТЫ на [0].

#### 5. ПАУЗА

Функция «Пауза и вызов» позволяет остановить все функции приготовления и таймер. После повторного нажатия функции паузы сохраненные настройки приготовления и время возобновятся.

**Включение паузы:** нажмите «Пауза», и на обоих дисплеях мощности отобразится ||;

**Выключение паузы:** нажмите, и на дисплеях мощности отобразятся сохраненные настройки мощности;

#### 6. БЛОКИРОВКА ОТ ДЕТЕЙ

Нажмите и удерживайте 3 секунды, чтобы запустить функцию блокировки от детей, цифровой светодиод отобразит «LO». В этом режиме все кнопки недействительны, однако в целях безопасности кнопка ВКЛ/ВЫКЛ по-прежнему активна, поэтому варочную панель можно выключить в любой момент; если пользователь включает варочную панель, варочная панель остается в режиме блокировки. Нажмите 3 секунды, чтобы отключить эту функцию.

#### 7. БУСТЕР (ускоренное приготовление на более высокой мощности)

**Включить бустер:** Сначала выберите конфорку и нажмите кнопку BOOSTER, после этого функция бустера будет активирована, а на дисплее мощности отобразится [P].

**Выключение бустера:** Нажмите на ползунок, чтобы выключить бустер. Важно! Функция бустер автоматически отключится через 5 минут.

#### 8. ОБЪЕДИНЕНИЕ ЗОН ПРИГОТОВЛЕНИЯ

**Включение объединения:** Нажмите на кнопку объединения зон, на дисплее мощности будет отображаться такая же мощность, как и на выбранном с помощью ползунка слайдере.

**Выключение объединения:** выполняется с помощью повторного нажатия на кнопку объединения зон.

## ОЧИСТКА И УХОД

**Важно!** Если стеклокерамическая поверхность разбилась или вы заметили на ней трещины, отключите оборудование. Вызовите специалиста по ремонту.

Часто очищайте поверхность керамического стекла, когда она остыла. Никогда не используйте абразивные материалы или жесткие губки. Очищайте влажной тряпкой и мыльным моющим средством. Раз в неделю тщательно очищайте варочные панели специальными средствами, которые сохраняют и защищают их.



Соскребите прилипшую грязь скребком.

Если сахар (или сахаристые вещества) или пластик случайно пригорели к керамическому стеклу, немедленно удалите их скребком, пока они еще горячие. В противном случае могут остаться пятна.

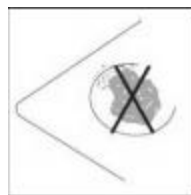

Не используйте варочную панель в качестве стола.

Будьте особенно осторожны с грязью или пылью от овощей, чистящими порошками и т. д., которые могут поцарапать поверхность, когда по ней скользят кастрюли.



### **Рекомендуемые размеры посуды для индукционной варочной панели**

Зоны приготовления в определенной степени автоматически адаптируются к диаметру посуды. Однако рекомендуется, чтобы дно посуды имело минимальный диаметр в зависимости от размера соответствующей зоны приготовления. Чтобы обеспечить максимальную эффективность вашей варочной панели, поместите посуду в центр варочной зоны. Диаметр дна посуды должен быть больше 80 мм.

Размер варочной зоны (мм) Объединенная зона /190мм

Минимальный размер дна посуды (мм) 80

Максимальный размер дна посуды (мм) 190\*400



## Автоматическое отключение

Если конфорку случайно оставить включенной, она автоматически выключится по истечении определенного периода времени, в зависимости от выбранного уровня мощности.

Мощность	Время (часы)
1-2	6
3-4	5
5	4
6-9	1.5
U/D	6

## Неисправности и способы их устранения

В приведенной выше таблице показано, как оценить и проверить общее предупреждение. Не разбирайте прибор самостоятельно, иначе вы можете повредить варочную панель.

Код	Возможная неисправность	Решение
H	Температура рабочей поверхности более 60 °C в режиме ожидания и при включении.	Не прикасайтесь к горячей поверхности, код погаснет, когда температура опустится ниже 60 °C.
<u>U</u>	Нет посуды	Поставьте подходящую посуду
E7/ E8	Ненормальное напряжение в блоке питания	Проверьте напряжение
E3/ E4	Датчик температуры IGBT: обрыв/короткое замыкание	Свяжитесь с сервисным центром
E9/ E2	Поверхностный датчик NTC короткий/разомкнут	Свяжитесь с сервисным центром

## СЛУЖБА ОБСЛУЖИВАНИЯ КЛИЕНТОВ

Если появилось предупреждение, прежде чем обращаться в службу послепродажного обслуживания, выполните следующие действия:

1. Проверьте, правильно ли подключен прибор.
2. Прочтите приведенную выше таблицу кодов предупреждений.

Если вам по-прежнему не удастся решить проблему, выключите прибор, не пытайтесь его разбирать и позвоните в сервисный центр.



# ГАРАНТИЙНЫЙ ТАЛОН

Уважаемый покупатель!

Мы благодарим Вас за выбор бытовой техники, поставляемой нашей компанией.

Перед началом работы убедительно просим Вас ознакомиться с руководством по эксплуатации, а также с условиями настоящей гарантии.

**В целях Вашей безопасности рекомендуем Вам доверить установку изделия, их подключение к электрической сети специалистам, имеющим специальные допуски и лицензии на право выполнения данного типа работ!**

Данная гарантия действует в течение \_\_\_\_\_ месяцев с момента продажи изделия, (в случае, если указана продавцом гарантия 36 месяцев, то данная гарантия включает в себя 2 года полной гарантии, и 1 год бесплатного сервиса) (дата продажи указывается Продавцом в гарантийном талоне) и распространяется на бытовую технику, поставляемую компанией Поставщиком, официально импортированную на территорию Республики Беларусь, прошедшую сертификацию, при условии соблюдения правил по эксплуатации и правильной установки (монтажа). Срок службы изделия \_\_\_\_\_

Дата изготовления указана на упаковке. Данная гарантия **ПОКРЫВАЕТ** стоимость запасных частей, материалов и работ по их замене, необходимых для устранения неисправностей, возникших в период действия данной гарантии по вине **ПРОИЗВОДИТЕЛЯ**. Устранение выявленных недостатков производится уполномоченными ремонтными организациями в сроки, установленные законодательством Республики Беларусь, если иное письменно не согласовано с Покупателем.

Срок исполнения услуги по ремонту до 45 дней. В случае задержки поставки комплектующих от поставщика, срок оказания услуги может быть продлен с уведомлением заказчика до 60 дней.

Заказчик обязан забрать прибор из ремонта в течение 5 рабочих дней после уведомления о готовности, согласованном способом связи. Стоимость хранения приборов после уведомления заказчика о его готовности, начиная с 6 рабочего дня составляет 0,1 базовой величины за 1 день хранения. В случае, если срок хранения составил более 30 календарных дней, сервисный центр оставляет за собой право распорядится прибором по своему усмотрению: утилизировать или реализовать. Сумма от реализации направляется на погашение затрат, связанных с ремонтом и хранением.

**Данная гарантия НЕ РАСПРОСТРАНЯЕТСЯ и НЕ ПОКРЫВАЕТ:**

1. Расходов, связанных с демонтажем и повторной установкой техники, вызванной необходимостью проведения гарантийного ремонта;
2. Расходов по работам, связанным с подготовкой изделия к работе и его настройке;
3. Расходов по работам, связанным с заменой лампочек, фильтров и т. д. Если это предусмотрено конструкцией изделия и не требует его разборки; стоимость расходных материалов (фильтры, лампочки), периодическая замена которых предусмотрена Производителем.

## ГАРАНТИЙНЫЕ ОБЯЗАТЕЛЬСТВА ПРЕКРАЩАЮТСЯ ПРИ:

1. утере гарантийного талона, отсутствии в талоне даты продажи и штампа Продавца, видимых исправлений в данных;
2. нарушении Покупателем правил эксплуатации и ухода, указанных в инструкции;
3. использовании изделия не для бытовых нужд (в производстве, общепите и т. п. или иных целях);
4. неправильной установке (монтаже), подключении (в том числе к электрической сети, системам вентиляции);

5. попадании внутрь посторонних предметов, жидкостей, насекомых, животных;
6. наличии механических повреждений (вмятины, деформации корпуса, следы ударов), возникших по вине Покупателя во время эксплуатации, транспортировки или установки (монтажа) изделия;
1. использовании изделия не по назначению;
2. возникновении повреждений и неисправностей, вызванных воздействием природных факторов (наводнение, ураган, гроза и т.п.). Пожара, действиями третьих лиц;
3. наличии следов (характерных повреждений), явно указывающих на превышение максимально допустимых отклонений в питающей сети (броски напряжения);
4. обнаружении следов самостоятельного ремонта либо ремонта, проведенного лицами или организациями, не уполномоченными на это.

## ВНИМАНИЕ!

Данный прибор не подходит для использования лицами (включая детей) с ограниченными физическими, умственными возможностями, с трудностями восприятия или лишенными опыта и знаний, если только они не были должным образом обучены пользованию прибором лицом, ответственным за их безопасность, или находится под его присмотром.

Компания Поставщик, а также конечный Продавец данной продукции снимают с себя ответственность за возможный вред прямо или косвенно нанесенный изделием людям, животным, имуществу в случае, если это произошло в результате умысленных или неосторожных действий Покупателя, или третьих лиц.

При возникновении неисправностей, необходимо обращаться в авторизованный сервисный центр, либо, в случае отсутствия сервисного центра, доступного Покупателю, к Продавцу изделия.

## СВЕДЕНИЯ О ТОВАРЕ

Наименование, модель \_\_\_\_\_

Серийный № \_\_\_\_\_

Продавец \_\_\_\_\_

Контактный телефон продавца \_\_\_\_\_

Подпись \_\_\_\_\_

Дата продажи \_\_\_\_\_

**СЕРВИСНЫЙ ЦЕНТР:** ИП Свентуховская Ж.А. Адрес: Минск, ул. Тимирязева, 121/4, ЧТУП «ОгнивоГорь». Адрес: г.Минск, ул.Тимирязева 121/4, пом.33  
**+375 (17) 350-15-25; +375 (44) 551-30-79**

**Внимание! В случае, если клиента не было на месте в заранее согласованное с сервисным центром время, то повторный выезд мастера будет платным, даже если это гарантийный ремонт!**











Комплектность и работоспособность изделия проверены в моем присутствии. Претензий к внешнему виду не имею. С условиями настоящей гарантии ознакомлен.

\_\_\_\_\_  
ФИО покупателя, подпись

## СВЕДЕНИЯ О РЕМОНТАХ

Организация, выполнившая ремонт		Организация, выполнившая ремонт	
Дата проведения ремонта		Дата проведения ремонта	
ФИО мастера, подпись		ФИО мастера, подпись	
Выполнены работы:		Выполнены работы:	

Организация, выполнившая ремонт		Организация, выполнившая ремонт	
Дата проведения ремонта		Дата проведения ремонта	
ФИО мастера, подпись		ФИО мастера, подпись	

Выполнены работы:		Выполнены работы:	
 Двойная изоляция.  Аппарат отвечает основным требованиям Европейских Директив СЕ  Внимание!  Инструкция по использованию  Обратитесь к справочнику по использованию  Использовать только внутри помещения  Знак IMQ  Данное изделие или его компоненты не должны утилизироваться вместе с бытовыми отходами, оно подлежит дифференциальному сбору для последующей переработки, в соответствии с действующим законодательством в каждой конкретной стране.		 Данное изделие отвечает требованиям Европейской Директивы 2000/96/ЕС  Приведенный на приборе символ перевернутой корзины обозначает, что в конце срока службы это изделие, которое следует сдавать в утиль отдельно от домашних отходов, необходимо сдать в пункт сбора вторсырья для переработки электрической и электронной аппаратуры, или сдать продавцу при покупке новой эквивалентной аппаратуры. Пользователь несет ответственность за сдачу прибора в конце его срока службы в специальные организации сбора. Надлежащий сбор вторсырья с последующей сдачей старого прибора на повторное использование, переработку и утилизацию без несения ущерба окружающей среде помогает снизить отрицательное воздействие на неё и на здоровье людей, а также способствует повторному использованию материалов, из которых состоит изделие. Более подробные сведения об имеющихся способах сбора Вы можете получить, обратившись в местную службу вывоза отходов или же в магазин, где Вы купили изделие.  <b>Импортёры в страны ТС:</b> <ul style="list-style-type: none"> <li>• ЧТУП «ОгнивоТорг» Республика Беларусь, 220062 г.Минск, ул. Тимирязева 121/4, пом.33, тел.+375 (17) 215-17-25</li> <li>• ООО "Техник" Российская Федерация, 214031 г.Смоленск, ул.Бабушкина, д.1, комната 16, тел. +7 (4812) 24-00-39</li> </ul>	
<b>ПРОИЗВОДИТЕЛЬ</b>	<b>АДРЕС ПРОИЗВОДСТВА</b>		
Cata Electrodomesticos S.L., с/ Анабель Сегура, 11 - Бизнес-центр Альбатрос, офис 2А, этаж 3, дверь А - 28108 Алькобенда с, Испания	Маоху Индастриал Дистрикт, Хенглан Таун, Жонгшан Сити, Гуандун, Китай		

## Уважаемый покупатель! Ознакомьтесь, пожалуйста, с условиями гарантии.

Постановление Совета Министров Республики Беларусь от 14.06.2002 №778 (в редакции постановления Совета Министров Республики Беларусь 14.01.2009 №26)

Перечень непродовольственных товаров надлежащего качества, не подлежащих обмену и возврату  
Технически сложные товары бытового назначения (электротовары, телерадиотовары, электромузыкальные инструменты, фото- и киноаппаратура, телефонные аппараты и факсимильная аппаратура, часы, компьютеры бытовые персональные, ноутбуки, печатающие устройства, клавиатуры, мониторы (дисплеи), сканеры и прочие устройства ввода и вывода, копировально-множительная техника, электрогазонокосилки, газонокосилки (триммеры) бензиновые, бензопилы, швейные машины, машины и аппараты вязальные, машины раскройные, для шитья меха, обметочные и стачивающе-обметочные, бытовое газовое оборудование и устройства, иные товары с питанием от сети переменного тока), на которые установлены гарантийные сроки и в техническом паспорте (заменяющем его документе) которых имеется отметка о дате продажи. А также игрушки\* и средства личной гигиены\*.

\*За исключением товаров в герметичной упаковке.