

# CHAOS GUARD 400M

GAMING CHAIR



## Руководство по эксплуатации

### Назначение устройства

Кресло предназначено для обеспечения комфортной работы.

### Основные характеристики

- Модель: Chaos Guard 400M
- Торговая марка: ARDOR GAMING
- Вес кресла: 20,8 кг
- Максимальная нагрузка: 150 кг
- Материал крестовины (опоры): пластик
- Материал обивки: ткань/экокожа
- Область применения: бытовое

### Комплектация

- Кресло
- Ролики — 5 шт
- Комплект для сборки
- Подушка для поясницы
- Руководство по эксплуатации

### Меры предосторожности

- Не превышайте максимально допустимый вес.
- При использовании кресла в непосредственной близости от нагревательных и отопительных приборов его поверхность во время эксплуатации должна быть защищена от нагрева. Температура нагрева элементов мебели не должна превышать +40 °С.
- Не используйте кресло вблизи открытого огня.
- При эксплуатации мебельной продукции необходимо исключить попадание воды и иных жидкостей на элементы изделий мебели, соприкасающихся с полом.
- Производите сборку изделия только в полном соответствии с прилагаемой инструкцией.
- Изделие не предназначено для использования детьми и лицами с ограниченными физическими, сенсорными или умственными способностями, кроме случаев, когда над ними осуществляется контроль другими лицами, ответственными за их безопасность. Не позволяйте детям играть с изделием.
- Устройство не предназначено для использования в коммерческих целях.

### Информация о гарантии

Производитель гарантирует бесперебойную работу изделия в течение всего гарантийного срока, а также отсутствие дефектов в материалах и сборке. Гарантийный период исчисляется с момента приобретения изделия и распространяется только на новые продукты. В гарантийное обслуживание входит бесплатный ремонт или замена элементов, вышедших из строя не по вине потребителя в течение гарантийного срока при условии эксплуатации изделия согласно руководству пользователя. Ремонт или замена элементов производится на территории уполномоченных сервисных центров.

**Срок гарантии:** 36 мес.







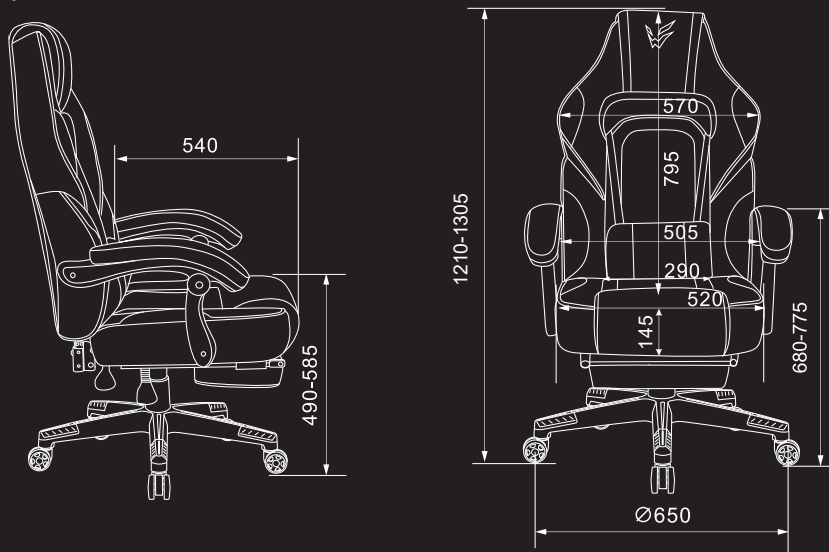









**Срок эксплуатации:** 36 мес.

**Актуальный список сервисных центров по адресу:** <https://www.dns-shop.ru/service-center/>

## Размеры



## Инструкция по сборке

(1) × 5		(9) × 8	 M6*25 мм
(2) × 1		(10) × 4	 M8*45 мм
(3) × 1		(11) × 3	 M8*18 мм
(4) × 1		(12) × 3	 Φ22°F8*1,5 мм
(5) × 1		(13) × 4	
(6) × 1		(14) × 1	 5 мм
(7) × 1		(15) × 1	 6 мм
(8) × 1L × 1R		(16) × 1	
		(17) × 1	

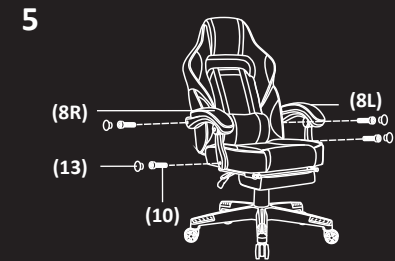
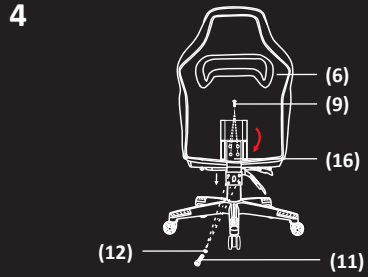
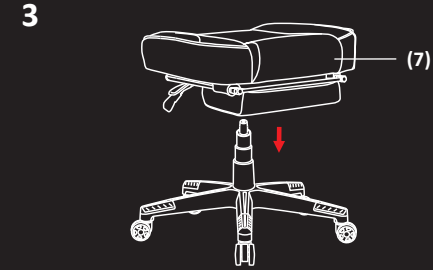
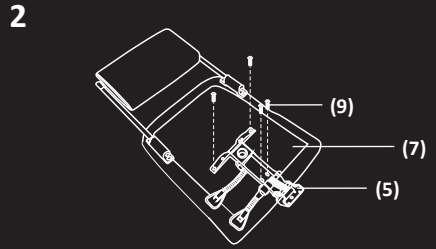
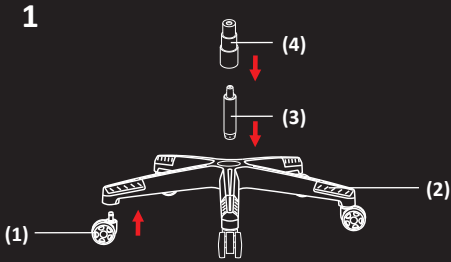

## Правила и условия монтажа, хранения, перевозки (транспортировки), реализации и утилизации

- Правила и условия монтажа изделия описаны в данном руководстве в разделе «Инструкция по сборке».
- Хранение изделия должно производиться в упаковке в отопляемых помещениях у изготовителя и потребителя при температуре воздуха от 5 °С до 40 °С и относительной влажности воздуха не более 80%. В помещениях не должно быть агрессивных примесей (паров кислот, щелочей), вызывающих коррозию.
- Перевозка изделия должна осуществляться в сухой среде.
- Изделие требует бережного обращения, оберегайте его от воздействия пыли, грязи, ударов, влаги, огня и т.д.
- Реализация изделия должна производиться в соответствии с местным законодательством.
- Утилизация данного изделия должна быть осуществлена согласно местным нормам и правилам по переработке отходов. Обеспечивая правильную утилизацию данного продукта, Вы помогаете предотвратить нанесение потенциального вреда окружающей среде и здоровью человека в результате неконтролируемого выброса отходов и рационально использовать материальные ресурсы. Более подробную информацию о пунктах приема и утилизации данного продукта можно получить в местных муниципальных органах или на предприятии по вывозу бытового мусора.
- При обнаружении неисправности изделия следует немедленно обратиться в авторизованный сервисный центр или утилизировать изделие.

## Дополнительная информация

**Manufacturer:** Zhejiang Baizhijia Furniture Co., Ltd.  
Kangshan Industrial Zone, Anji County, Huzhou City, Zhejiang Province, China.

**Изготовитель:** Чжэцзян Байчжицзя Фениче Ко., Лтд.  
Промзона Каншань, уезд Аньци, г. Хучжоу, пров. Чжэцзян, Китай.

Сделано в Китае.

**Импортер в России:** ООО «ДНС Ритейл».

690068, Россия, Приморский край, г. Владивосток, проспект 100-летия Владивостока, дом 155, корпус 3, офис 5.

**Адрес электронной почты:** dnsretail@mail.dlogistix.com

**Уполномоченное изготовителем лицо:** ООО «Атлас».

690068, Россия, Приморский край, г. Владивосток, проспект 100-летия Владивостока, дом 155, корпус 3, офис 5.

**Адрес электронной почты:** atlas.llc@mail.dlogistix.com

Товар соответствует требованиям технического регламента Таможенного союза ТР ТС 025/2011 «О безопасности мебелиной продукции».

Номер декларации соответствия: ЕАЭС N RU Д-СН.РА06.В.69081/22.

Срок действия: 20.09.2022 — 19.09.2027.

Внешний вид изделия и его характеристики могут подвергаться изменениям без предварительного уведомления в целях улучшения качества нашей продукции.