

# Руководство по эксплуатации

---

Мобильный кондиционер  
DAC-09PACS  
DAC-12PACS

**DEXP**



<b>НАЗНАЧЕНИЕ УСТРОЙСТВА</b> .....	4
<b>МЕРЫ ПРЕДОСТОРОЖНОСТИ</b> .....	4
<b>ТЕХНИЧЕСКИЕ ХАРАКТЕРИСТИКИ</b> .....	6
<b>КОМПЛЕКТАЦИЯ</b> .....	6
<b>СХЕМА УСТРОЙСТВА</b> .....	7
<b>УСТАНОВКА</b> .....	8
Установка воздуховыпускного шланга .....	8
Установка тканевого чехла .....	8
Выбор правильного местоположения .....	9
<b>ИНСТРУКЦИЯ ПО ЭКСПЛУАТАЦИИ</b> .....	10
Панель управления.....	10
Фронтальный дисплей .....	10
Пульт дистанционного управления .....	11
Включение устройства .....	12
Режимы работы устройства .....	12
Использование таймера .....	13
Переключение единицы измерения температуры .....	14
Функция поворота .....	14
<b>УХОД И ОБСЛУЖИВАНИЕ</b> .....	14
Очистка воздушных фильтров .....	14
Очистка корпуса устройства.....	15
Способы дренажа .....	15
Хранение .....	16
<b>ВОЗМОЖНЫЕ ПРОБЛЕМЫ И ИХ РЕШЕНИЕ</b> .....	16
Коды ошибок.....	17
<b>ПРАВИЛА И УСЛОВИЯ МОНТАЖА, ХРАНЕНИЯ, ПЕРЕВОЗКИ (ТРАНСПОРТИРОВКИ), РЕАЛИЗАЦИИ И УТИЛИЗАЦИИ</b> .....	18
<b>ДОПОЛНИТЕЛЬНАЯ ИНФОРМАЦИЯ</b> .....	19

## УВАЖАЕМЫЙ ПОКУПАТЕЛЬ!

Благодарим Вас за выбор нашей продукции.

Мы рады предложить Вам изделия и устройства, разработанные и изготовленные в соответствии с высокими требованиями к качеству, функциональности и дизайну. Перед началом эксплуатации внимательно прочитайте данное руководство, в котором содержится важная информация, касающаяся Вашей безопасности, а также рекомендации по правильному использованию продукта и уходу за ним. Позаботьтесь о сохранности настоящего руководства и используйте его в качестве справочного материала при дальнейшей эксплуатации изделия.

## НАЗНАЧЕНИЕ УСТРОЙСТВА

Устройство предназначено для охлаждения, осушения и вентиляции воздуха в бытовых помещениях.

## МЕРЫ ПРЕДОСТОРОЖНОСТИ

- Процесс установки должен производиться в соответствии с настоящим руководством. Во избежание лишения права на гарантийное обслуживание внимательно ознакомьтесь с инструкцией перед установкой устройства.
- Перед подключением устройства убедитесь, что указанное на нем напряжение соответствует напряжению местной электросети с заземлением.
- Установка и заземление устройства должны производиться квалифицированными специалистами. Неправильная установка или заземление могут вызвать угрозу жизни и здоровья пользователя.
- Устанавливайте устройство на ровной твердой поверхности. Несоблюдение этого требования может привести к аномальной вибрации, шуму или повреждению устройства.
- Убедитесь в том, что устройство не заблокировано другими предметами.
- Не эксплуатируйте устройство при поврежденном кабеле электропитания. По вопросу замены поврежденного кабеля обратитесь в авторизованный сервисный центр.
- Не подключайте устройство к неисправной розетке. Не пользуйтесь переходниками и удлинителями.

### ВНИМАНИЕ!

**Опасность возгорания! НЕ устанавливайте устройство:**



- вблизи открытого пламени;
  - в зонах, где возможно попадание брызг воды, масла и химически активных веществ на устройство;
  - в зонах воздействия прямых солнечных лучей;
  - вблизи ванн и душевых комнат или плавательных бассейнов;
  - в зонах с повышенной влажностью.
- Не размещайте вблизи от устройства легковоспламеняющиеся материалы или жидкости.

- Устройство оснащено роликами для облегчения перемещения. Не перемещайте устройство по ковру и не перекачивайте его через предметы, т. к. это может привести к опрокидыванию устройства.
- Не используйте устройство после падения, при наличии видимых повреждений или сбоев в работе. Незамедлительно выключите устройство, отключите его от сети и обратитесь в авторизованный сервисный центр.
- Не прикасайтесь к устройству мокрыми или влажными руками.
- Устройство не предназначено для использования детьми и лицами с ограниченными физическими, сенсорными или умственными способностями, кроме случаев, когда над ними осуществляется контроль другими лицами, ответственными за их безопасность. Не позволяйте детям играть с устройством.
- Дети не должны производить чистку и техническое обслуживание устройства без присмотра взрослых.
- Перед очисткой и обслуживанием выключайте устройство и отключайте его от сети.
- Не прокладываете шнур под ковровым покрытием или мебелью.
- Не блокируйте входные и выходные отверстия устройства.
- Используйте устройство и его комплектующие только по назначению.
- Не нажимайте кнопки на панели управления ничем, кроме пальцев.
- Не разбирайте устройство и не снимайте фиксированные детали.
- Не включайте и не выключайте устройство, вставляя или извлекая вилку из розетки. Всегда используйте кнопку питания на панели управления.
- Не используйте для чистки устройства опасные химические вещества, которые могут вступить в контакт с устройством. Не используйте устройство рядом с горючими веществами или испарениями, такими как спирт, инсектициды, бензин и т. д.
- Устройство должно всегда находиться в вертикальном положении, в том числе и во время транспортировки.
- При отключении устройства от сети питания держитесь рукой за вилку, не тяните за электрошнур.
- Выключайте устройство, если оно не используется.
- Не допускайте попадания каких-либо предметов в воздуховыпускную решетку устройства.
- Не садитесь на устройство и не ставьте на него никакие предметы.
- Не пытайтесь самостоятельно ремонтировать устройство. Обратитесь в авторизованный сервисный центр.
- Во избежание опасности перегрева сетевого шнура всегда полностью разматывайте его.
- Не включайте в розетку электропитания, к которой подключено устройство, другие электроприборы.
- После выключения устройства подождите 3 минуты перед его повторным включением.
- Устройство не предназначено для использования в коммерческих целях.

## ТЕХНИЧЕСКИЕ ХАРАКТЕРИСТИКИ

Модель	ДАС-09PACS	ДАС-12PACS
Торговая марка	DEXP	
Параметры питания	220–240 В ~ 50 Гц	
Холодопроизводительность	9000 БТЕ	12000 БТЕ
Мощность охлаждения	2640 Вт	3500 Вт
Рекомендуемая площадь помещения	11–18 м <sup>2</sup>	14–23 м <sup>2</sup>
Воздушный поток	4,5/3,5 м <sup>3</sup> /мин	6,5/4,67 м <sup>3</sup> /мин
Количество скоростей воздушного потока	2	
Интенсивность осушения	1,36 л/ч	1,5 л/ч
Максимальный уровень шума	58 дБ	65 дБ
Основные режимы	Охлаждение, вентилятор, осушение	
Хладагент	R290	
Длина воздуховода	1,5 м	
Потребляемая мощность при охлаждении	850 Вт	1125 Вт
Потребляемая мощность в спящем режиме	0,5 Вт	0,5 Вт
Длина сетевого шнура	1,5 м	
Габариты (Ш × В × Г)	358 × 419 × 688 мм	
Вес	28,9 кг	29,9 кг
Класс защиты от поражения эл. током	I	
Степень защиты от влаги	IPX0	
Тип крепления шнура питания	Y	
Область применения	Бытовое	

## КОМПЛЕКТАЦИЯ

- Устройство.
- Воздуховыпускной шланг
- Входной адаптер.
- Выходной адаптер.
- Дренажный шланг.
- Тканевый чехол для окна.
- Пульт ДУ.
- Руководство по эксплуатации.

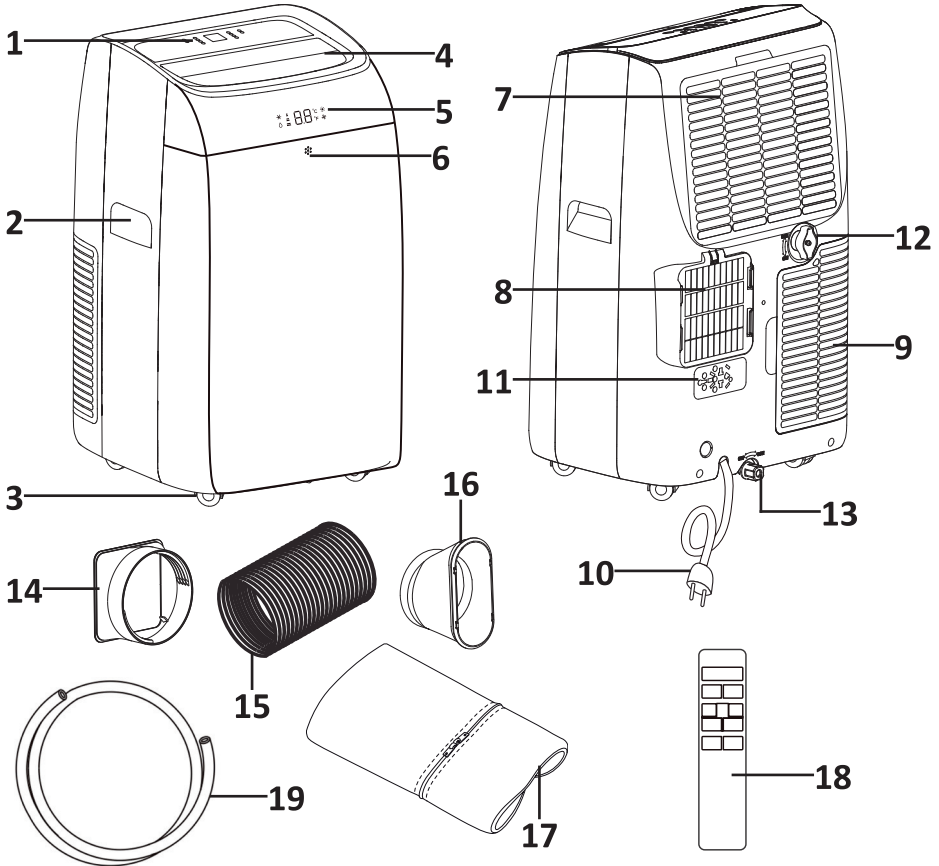

- |                                     |                              |
|-------------------------------------|------------------------------|
| 1. Панель управления.               | 11. Держатель для штепселя.  |
| 2. Ручка (с обеих сторон).          | 12. Дренажное отверстие.     |
| 3. Ролики.                          | 13. Дренаж конденсатора.     |
| 4. Дефлектор.                       | 14. Входной адаптер шланга.  |
| 5. Фронтальный дисплей.             | 15. Воздуховыпускной шланг.  |
| 6. Приемник удаленного сигнала.     | 16. Выходной адаптер шланга. |
| 7. Верхняя воздухозаборная решетка. | 17. Тканевый чехол для окна. |
| 8. Воздуховыпускная решетка.        | 18. Пульт ДУ.                |
| 9. Нижняя воздухозаборная решетка.  | 19. Дренажный шланг.         |
| 10. Кабель питания.                 |                              |

## ПРИМЕЧАНИЕ

Все изображения и схемы даны в ознакомительных целях и могут отличаться от реального устройства.

## УСТАНОВКА

### Установка воздуховыпускного шланга

1. Растяните шланг (см. рис. 1).
2. Прикрутите входной адаптер (см. рис. 2).
3. Прикрутите выходной адаптер, если необходимо (см. рис. 3).
4. Вставьте шланг в воздуховыпускное отверстие устройства (см. рис. 4).
5. Поместите шланг в разрез чехла для окна (см. рис. 5).

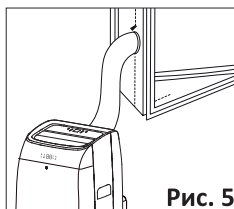
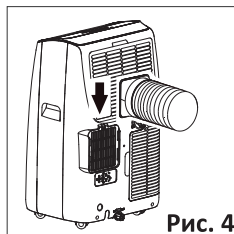
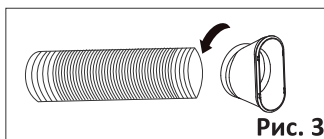
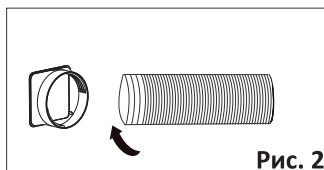
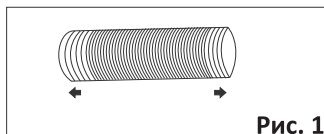

### Установка тканевого чехла

1. Наклейте двустороннюю липкую ленту на рамы (a, b, c, d) так, чтобы ее концы не выходили за пределы рам. Соедините концы ленты на углах окна и обрежьте лишнее.

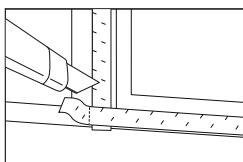
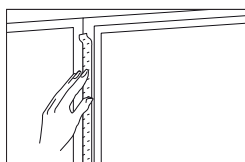

2. Присоедините чехол к липкой ленте на рамах. Равномерно распределите части чехла вокруг молнии.
3. Откройте молнию и вставьте шланг в отверстие. Плотно закройте молнию.

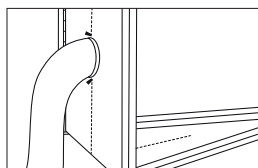
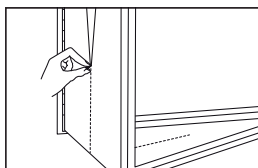
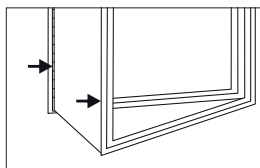

4. Чехол может закрывать окна с внешними рамами длиной до 3,9 метров.

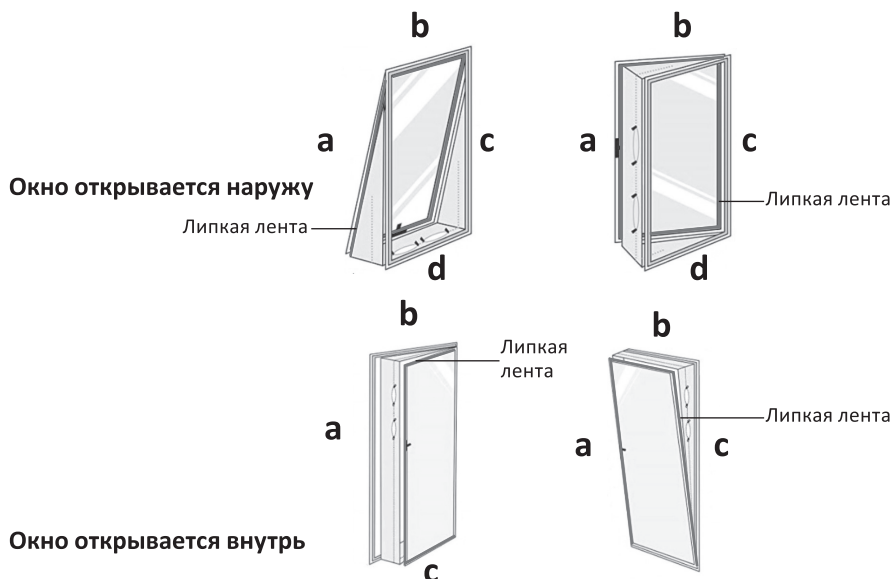

### Выбор правильного местоположения

- Чтобы свести к минимуму шум и вибрацию, убедитесь, что устройство установлено на ровную поверхность.
- Устройство должно быть установлено рядом с заземленной розеткой, а дренажные отверстия, расположенные на задней панели устройства, не должны быть заблокированы.
- Устройство должно располагаться на расстоянии не менее 45 см от ближайшей стены для обеспечения надлежащего кондиционирования воздуха.
- Воздухозаборные и воздуховыпускные отверстия не должны быть закрыты.
- Избегайте заломов и перегибов воздуховыпускного шланга.

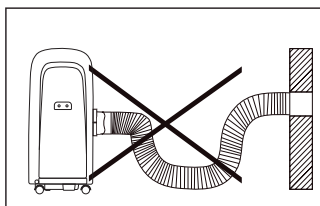
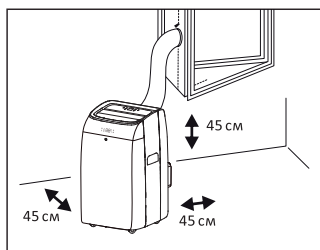

# ИНСТРУКЦИЯ ПО ЭКСПЛУАТАЦИИ

## Панель управления

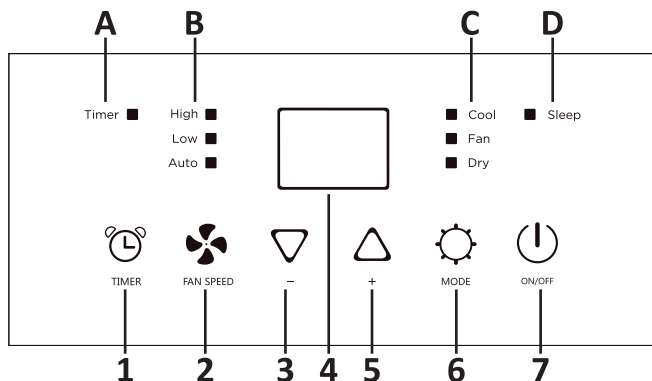

1. Кнопка «Таймер».
  2. Кнопка «Скорость вентилятора».
  3. Кнопка уменьшения температуры.
  4. Дисплей.
  5. Кнопка увеличения температуры.
  6. Кнопка «Режим».
  7. Кнопка питания.
- A. Индикатор таймера.  
B. Индикатор скорости вентилятора.  
C. Индикатор выбранного режима.  
D. Индикатор режима «Сон».

## Фронтальный дисплей



1. Символ режима охлаждения.
2. Символ режима осушения.
3. Символ скорости вентилятора.
4. Цифровой дисплей.
5. Символ градусов Цельсия.
6. Символ градусов Фаренгейта.
7. Символ режима вентилятора.

## Пульт дистанционного управления

1. Кнопка питания.
2. Кнопка «Режим».
3. Кнопка «Сон».
4. Кнопка увеличения температуры.
5. Кнопка уменьшения температуры.
6. Кнопка поворота дефлекторов.
7. Кнопка «Скорость вентилятора».
8. Кнопка «Таймер».
9. Кнопка «°C/°F» (переключение единиц измерения температуры).

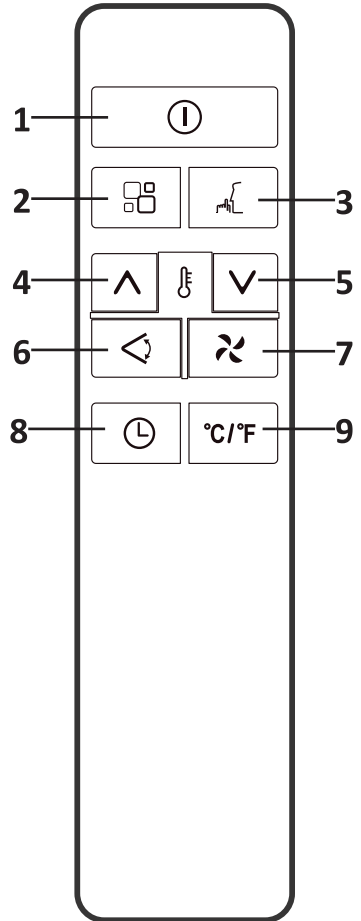

### ПРИМЕЧАНИЯ

- Максимальный радиус действия пульта ДУ составляет 7 м.
- Оберегайте пульт ДУ от ударов и не подвергайте воздействию высокой температуры, а также прямых солнечных лучей.
- Если пульт ДУ перестал работать, проверьте батарейки и при необходимости замените их. Не устанавливайте вместе старые и новые батарейки.

## Включение устройства

При подключении к электросети устройство находится в режиме ожидания. Нажмите кнопку питания , чтобы включить устройство. После включения устройство продолжит работу в ранее выбранном режиме.

## Режимы работы устройства

### Режим охлаждения

1. Нажимайте кнопку «Режим» на панели управления или пульте ДУ, пока не загорится индикатор режима охлаждения.
2. С помощью кнопок ▲/▼ установите желаемую температуру в диапазоне 18–32 °С. Рекомендуемая оптимальная температура летом — 24–27 °С.
3. Нажмите кнопку «Скорость вентилятора», чтобы выбрать скорость работы вентилятора: высокую/низкую/авто.

#### ПРИМЕЧАНИЕ

Не рекомендуется устанавливать температуру значительно ниже температуры на улице. Разница в скорости вентилятора заметнее в режиме вентилятора, она может не ощущаться в режиме охлаждения.

### Режим вентилятора

1. Нажимайте кнопку «Режим» на панели управления или пульте ДУ, пока не загорится индикатор режима вентиляции.
2. Нажмите кнопку «Скорость вентилятора», чтобы выбрать скорость работы вентилятора: низкую или высокую. На дисплее панели управления и фронтальном дисплее будут отображаться соответствующие индикаторы:

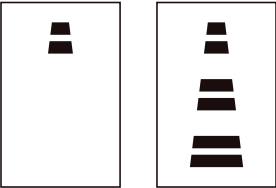
Дисплей панели управления	Фронтальный дисплей
	

#### ПРИМЕЧАНИЕ

В данном режиме не нужно подключать воздуховыпускной шланг.

### Режим осушения

1. Нажимайте кнопку «Режим» на панели управления или пульте ДУ, пока не загорится индикатор режима осушения. На дисплее появятся символы .
2. В данном режиме недоступна настройка скорости работы вентилятора.

## Умный режим

1. Нажимайте кнопку «Режим» на панели управления или пульте ДУ, пока на дисплее не отобразится следующее:



2. Нажмите кнопку «Скорость вентилятора», чтобы выбрать скорость работы вентилятора: высокую/низкую/авто.

### ПРИМЕЧАНИЕ

Устройство будет работать в режиме вентилятора, если комнатная температура ниже 23 °С, или в режиме охлаждения, если температура выше 23 °С.

## Использование таймера

С помощью таймера Вы можете установить отложенное включение устройства или запрограммировать его выключение через заданное время.

### Отложенное включение

1. Перед установкой таймера выберите желаемый режим работы устройства, температуру и скорость работы вентилятора. Выключите устройство.
2. Нажмите кнопку «Таймер». На дисплее загорятся символы, обозначающие время в часах.
3. Нажимайте кнопки ▲/▼, чтобы установить желаемое время включения устройства.
4. Подождите примерно 5 секунд, чтобы подтвердить выбор и активировать таймер. Индикатор таймера будет гореть до момента включения устройства.
5. Чтобы сбросить настройки, нажмите кнопку питания ⏻ или «Таймер». Время на дисплее также сбросится.

### Отложенное выключение

1. Включите устройство, затем нажмите кнопку «Таймер». На дисплее загорятся символы, обозначающие время в часах.
2. Нажимайте кнопки ▲/▼, чтобы установить желаемое время выключения устройства.
3. Подождите примерно 5 секунд, чтобы подтвердить выбор и активировать таймер. Индикатор таймера будет гореть до момента выключения устройства.
4. Чтобы сбросить настройки, нажмите кнопку питания ⏻ или «Таймер». Время на дисплее также сбросится.

## Переключение единицы измерения температуры

### На панели управления

Когда устройство включено, нажмите и удерживайте одновременно кнопки ▲ и ▼ в течение 3 секунд.

### На пульте ДУ

Нажмите кнопку «°C/°F», чтобы выбрать желаемую единицу измерения температуры.

### Функция поворота

Эта функция поворачивает дефлекторы для регулировки направления воздушного потока. На пульте ДУ нажмите кнопку , чтобы включить функцию поворота. Чтобы выключить функцию, снова нажмите на данную кнопку.

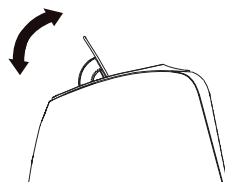

### Режим «Сон»

В данном режиме устройство работает с меньшей интенсивностью, что позволяет использовать его ночью. В комнате поддерживаются оптимальные условия без резких изменений в температуре и влажности, устройство работает бесшумно.

1. Выберите желаемый режим работы устройства.
2. Нажмите кнопку «Сон» на пульте ДУ.
3. Устройство будет работать в заданном режиме, но с меньшей яркостью дисплея и низкой скоростью вентилятора.
4. В режиме охлаждения выбранная температура будет подниматься на 1 °C в час в течение 2 часов. Новая температура будет поддерживаться в течение 6 часов, после чего устройство выключится.
5. Чтобы выключить данный режим, нажмите одну из кнопок: «Сон» / «Режим» / «Скорость вентилятора».

## УХОД И ОБСЛУЖИВАНИЕ

- Перед очисткой или обслуживанием всегда отсоединяйте устройство от электрической сети.
- Не используйте горючие жидкости или химикаты для очистки устройства.
- Не мойте устройство под проточной водой.

### Очистка воздушных фильтров

Для оптимальной работы устройства рекомендуется очищать воздушные фильтры один раз в неделю.

1. Снимите воздушные фильтры, как показано на рисунке.
2. Удалите скопившуюся пыль с помощью пылесоса. При значительных загрязнениях используйте теплую воду (температура воды должна быть не выше 40 °C).
3. Высушите фильтр в тени.
4. Установите фильтр на место.

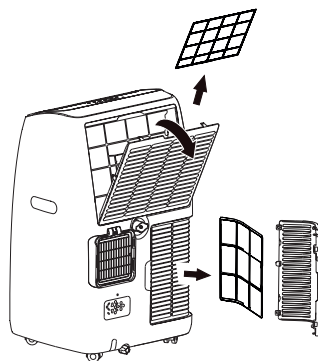

Очистите устройство, используя слегка влажную ткань без ворса. Вытрите устройство насухо тканью без ворса.

### Слив конденсата

Когда уровень конденсата в лотке достигнет максимального уровня, устройство прекратит работу и на дисплее загорятся буквы «Ft» (см. раздел «Коды ошибок»).

1. Чтобы слить воду, отключите устройство от электрической сети.
2. Подставьте поддон для сбора конденсата (не входит в комплект) под нижнее дренажное отверстие.
3. Снимите нижнюю сливную пробку и слейте конденсат.
4. Установите нижнюю сливную пробку.
5. Подключите устройство к розетке.

### Непрерывный дренаж

При работе устройства в режиме осушения воздуха рекомендуется осуществлять непрерывный дренаж.

1. Отключите устройство от электрической сети.
2. Подставьте поддон для сбора конденсата под нижнее дренажное отверстие.
3. Снимите нижнюю сливную пробку (рис. А).
4. Подсоедините дренажный шланг. Другой конец шланга расположите над местом слива конденсата (рис. В).
5. Подключите устройство к розетке.

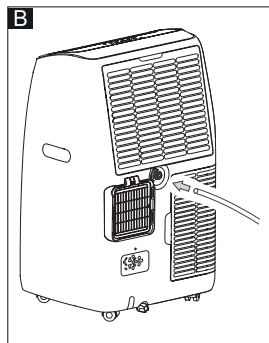
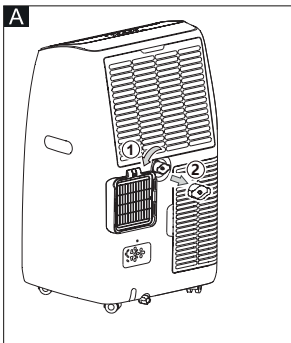

### ПРИМЕЧАНИЕ

Расположите шланг ниже дренажного отверстия для обеспечения беспрепятственного слива конденсата.

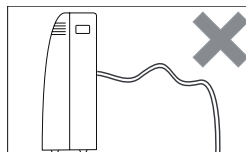
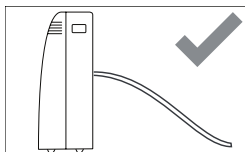

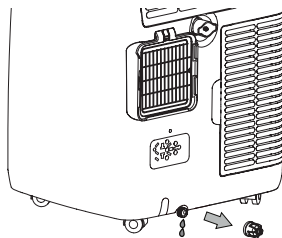

## Хранение

- Слейте воду из лотка для сбора конденсата.
- Выключите устройство и отключите его от сети.
- Очистите воздушный фильтр и установите его на место после тщательной сушки.
- Извлеките батареи из пульта ДУ перед хранением.



## ВОЗМОЖНЫЕ ПРОБЛЕМЫ И ИХ РЕШЕНИЕ

Проблема	Возможная причина	Решение
Устройство не включается	В устройство не подается ток	Подождите некоторое время
	Устройство не подключено к электросети	Подключите устройство к электросети
	Сработал предохранитель	Подождите 30 минут, затем снова включите устройство. Если это не помогло решить проблему, обратитесь в сервисный центр
Устройство работает непродолжительный промежуток времени	Воздуховыпускной шланг перегнулся	Правильно расположите воздуховыпускной шланг, не допуская его перегибов
	Воздуховыпускные отверстия заблокированы	Проверьте, что именно препятствует выходу воздуха и устраните проблему
Устройство работает, но не охлаждает комнату	В комнате открыты окна, двери и/или шторы	Закройте окна, двери и/или шторы в комнате
	В комнате работают другие источники тепла (печь, фен и т.д.)	Выключите источник тепла
	Воздуховыпускной шланг не установлен	Установите воздуховыпускной шланг
	Устройство не рассчитано на работу в такой комнате	—
Неприятный запах во время работы устройства	Загрязнен воздушный фильтр	Очистите фильтр в соответствии с инструкциями в разделе «Очистка воздушных фильтров»
Устройство не работает спустя 3 минуты после перезагрузки	Благодаря предохранителю устройство начинает работать спустя 3 минуты после повторного включения	Это нормально, подождите некоторое время
На дисплее устройства загораются символы «PF» / «FE»	Устройство оснащено системой самодиагностики ошибок	Обратитесь к разделу «Коды ошибок»

Код ошибки	Значение	Решение
	<p>Сенсорный датчик поврежден</p>	<p>Обратитесь в авторизованный сервисный центр</p>
	<p>Лоток для сбора конденсата переполнен</p>	<p>Слейте конденсат из лотка в соответствии с инструкциями в разделе «Слив конденсата»</p>

## ПРАВИЛА И УСЛОВИЯ МОНТАЖА, ХРАНЕНИЯ, ПЕРЕВОЗКИ (ТРАНСПОРТИРОВКИ), РЕАЛИЗАЦИИ И УТИЛИЗАЦИИ

- Правила и условия монтажа устройства описаны в разделе «Установка» данного руководства по эксплуатации.
- Хранение устройства должно производиться в упаковке в отапливаемых помещениях у изготовителя и потребителя при температуре воздуха от 5 °С до 40 °С и относительной влажности воздуха не более 80%. В помещениях не должно быть агрессивных примесей (паров кислот, щелочей), вызывающих коррозию.
- Для обеспечения корректной транспортировки устройства необходимо соблюдение следующих требований:
  - извлеките из устройства все внутренние принадлежности, если они есть, и упакуйте их отдельно;
  - убедитесь в правильности упаковки устройства для сохранения его работоспособности и внешнего вида (крупногабаритную технику необходимо обернуть в полиэтиленовую или пузырчатую пленку с подкладками из гофрированного картона в критических местах);
  - надежно зафиксируйте устройство ремнями, чтобы исключить возможность его перемещения по транспортному средству;
  - для полного исключения воздействия внешней среды используйте только закрытый транспорт;
  - обеспечьте крайне осторожное обращение с упаковкой при выполнении погрузочно-разгрузочных работ.
- Устройство требует бережного обращения, оберегайте его от воздействия пыли, грязи, ударов, влаги, огня и т.д.
- Реализация устройства должна производиться в соответствии с местным законодательством.
- После окончания срока службы изделия его нельзя выбрасывать вместе с обычным бытовым мусором. Вместо этого оно подлежит сдаче на утилизацию в соответствующий пункт приема электрического и электронного оборудования для последующей переработки и утилизации в соответствии с федеральным или местным законодательством. Обеспечивая правильную утилизацию данного продукта, Вы помогаете сберечь природные ресурсы и предотвращаете ущерб для окружающей среды и здоровья людей, который возможен в случае ненадлежащего обращения. Более подробную информацию о пунктах приема и утилизации данного продукта можно получить в местных муниципальных органах или на предприятии по вывозу бытового мусора.
- При обнаружении неисправности устройства следует немедленно обратиться в авторизованный сервисный центр или утилизировать устройство.

## ДОПОЛНИТЕЛЬНАЯ ИНФОРМАЦИЯ

**Изготовитель:** ТиСиЭл Делонги Хоум Эпплайенсис (Чжуншань) Ко., Лтд.  
Северная промзона Шэнхуэй №50, Наньтоу, г. Чжуншань, пров. Гуандун, Китай.

**Manufacturer:** TCL Delonghi Home Appliances (Zhongshan) Co., Ltd.  
No. 50, Shenghui North Industrial Zone, Nantou Town, Zhongshan City, Guangdong Province, China.  
Сделано в Китае.

**Импортер в России:** ООО «ДНС ЛОДЖИСТИК».  
690068, Приморский край, г. Владивосток, пр-кт 100 лет Владивостока, 155 к.3 оф.5.  
**Адрес электронной почты:** dns-logistic.llc@mail.dlogistix.com

**Уполномоченное изготовителем лицо:** ООО «СТОТЕХНО».  
690039, Приморский край, г. Владивосток, ул. Енисейская, д. 23д, этаж 16, помещ. 2.  
**Адрес электронной почты:** stotekhnollc@mail.dlogistix.com

Товар соответствует требованиям ТР ТС (ЕАЭС).

Спецификации, информация о продукте и его внешний вид могут быть изменены без предварительного уведомления пользователя в целях улучшения качества нашей продукции.



Товар изготовлен (мм.гггг): \_\_\_\_\_ V.3



# ГАРАНТИЙНЫЙ ТАЛОН

SN/IMEI: \_\_\_\_\_

Дата постановки на гарантию: \_\_\_\_\_

Производитель гарантирует бесперебойную работу устройства в течение всего гарантийного срока, а также отсутствие дефектов в материалах и сборке. Гарантийный период исчисляется с момента приобретения изделия и распространяется только на новые продукты.

В гарантийное обслуживание входит бесплатный ремонт или замена элементов, вышедших из строя не по вине потребителя в течение гарантийного срока при условии эксплуатации изделия согласно руководству пользователя. Ремонт или замена элементов производится на территории уполномоченных сервисных центров.

**Срок гарантии:** 24 мес.

**Срок эксплуатации:** 120 мес.

Актуальный список сервисных центров по адресу:

<https://www.dns-shop.ru/service-center/>

**Гарантийные обязательства и бесплатное сервисное обслуживание не распространяются на перечисленные ниже принадлежности, входящие в комплектность товара, если их замена не связана с разборкой изделия:**

- Элементы питания (батарейки) для ПДУ (Пульт дистанционного управления).
- Соединительные кабели, антенны и переходники для них, наушники, микрофоны, устройства «HANDS-FREE»; носители информации различных типов, программное обеспечение (ПО) и драйверы, поставляемые в комплекте (включая, но не ограничиваясь ПО, предустановленным на накопитель на жестких магнитных дисках изделия), внешние устройства ввода-вывода и манипуляторы.
- Чехлы, сумки, ремни, шнуры для переноски, монтажные приспособления, инструменты, документацию, прилагаемую к изделию.
- Расходные материалы и детали, подвергающиеся естественному износу.



## Производитель не несет гарантийных обязательств в следующих случаях:

- Истек Гарантийный срок.
- Если изделие, предназначенное для личных (бытовых, семейных) нужд, использовалось для осуществления предпринимательской деятельности, а также в иных целях, не соответствующих его прямому назначению.
- Производитель не несет ответственности за возможный материальный, моральный и иной вред, понесенный владельцем изделия и/или третьими лицами, вследствие нарушения требований руководства пользователя при использовании, не соблюдения рекомендаций по установке и обслуживанию изделия, правил подключения (короткие замыкания, возникшие также в результате воздействия несоответствующего сетевого напряжения, как на само изделие, так и на изделия, сопряженные с ним), хранения и транспортировки изделия.
- Все случаи механического повреждения: сколы, трещины, деформации, следы ударов, вмятины, замятия и др., полученные в процессе эксплуатации изделия.
- Имеются следы сторонней модификации, несанкционированного ремонта лицами, не уполномоченными для проведения таких работ. Если дефект вызван изменением конструкции или схемы изделия, подключением внешних устройств, не предусмотренных Производителем, использованием устройства, не имеющего сертификата соответствия согласно законодательству Российской Федерации.
- Если дефект изделия вызван действием непреодолимой силы (природных стихий, пожаров, наводнений, землетрясений, бытовых факторов и прочих ситуаций, не зависящих от Производителя), либо действиями третьих лиц, которые Производитель не мог предвидеть.
- Дефект вызван попаданием внутрь изделия посторонних предметов, инородных тел, веществ, жидкостей, насекомых или животных, воздействием агрессивных сред, высокой влажности, высоких температур, которые привели к полному или частичному выходу из строя изделия.
- Отсутствует или не соответствует идентификация изделия (серийный номер). Если повреждения (недостатки) вызваны воздействием вредоносного программного обеспечения; установкой, сменой или удалением паролей (кодов), приведшим к отсутствию доступа к программным ресурсам изделия, без возможности их сброса/восстановления, ввиду отсутствия предоставления данной услуги поставщиком ПО.
- Если дефекты работы вызваны несоответствием стандартам или техническим регламентам питающих, кабельных, телекоммуникационных сетей, мощности радиосигнала, в том числе из-за особенностей рельефа и других подобных внешних факторов, использования изделия на границе или вне зоны действия сети.
- Если повреждения вызваны использованием нестандартных (неоригинальных) и/или некачественных (поврежденных) расходных материалов, принадлежностей, запасных частей, элементов питания, носителей информации различных типов (включая, CD, DVD диски, карты памяти, SIM карты, картриджи).
- Если недостатки вызваны получением, установкой и использованием несовместимого контента (мелодии, графика, видео и другие файлы, приложения Java и подобные им программы).
- На ущерб, причиненный другому оборудованию, работающему в сопряжении с данным изделием.





