

SmartWay

НАГРЕВАТЕЛЬНАЯ ПАНЕЛЬ SLIMLINE С ЦИФРОВЫМ ТАЙМЕРОМ



Модель: NDC1-05J NDC1-10J NDC1-15J NDC1-20J NDC1-24J

Инструкция по эксплуатации
Ознакомьтесь с инструкцией и сохраните ее

В конструкцию, комплектацию или технологию изготовления изделия, с целью улучшения его технических характеристик, могут быть внесены изменения. Такие изменения вносятся в изделие без предварительного уведомления Покупателя и не влекут обязательств по изменению/улучшению ранее выпущенных изделий.

Убедительно просим Вас во избежание недоразумений до начала установки/эксплуатации изделия внимательно изучить его Инструкцию по эксплуатации.

Запрещается вносить в Гарантийный талон какие-либо изменения, а также стирать или переписывать какие-либо указанные в нем данные. Настоящая гарантия имеет силу, если Гарантийный талон правильно/четко заполнен и в нем указаны: наименование и модель изделия, его серийный номер, дата продажи, а также имеется подпись уполномоченного лица и штамп Продавца.

Изготовителем установлен срок службы изделия, который составляет 3 (три) года, с даты продажи изделия Продавцом.

Гарантийный срок на товар, равный сроку службы товара, является дополнительным обязательством, принятым на себя продавцом в соответствии с п. 7 ст. 5 Закона РФ от 07.02.1992г. № 2300-1 "О защите прав потребителей" в отношении недостатков товара, обнаруженных в пределах срока службы товара, установленного производителем товара.

Гарантийный срок на управляющие устройства (кассеты-программаторы, пульты управления) составляет 12 (двенадцать) месяцев со дня его продажи Покупателю.

Настоящая гарантия распространяется на производственный или конструкционный дефект изделия. Если в течение гарантийного срока в купленном Вами изделии обнаружатся производственный или конструкционный дефекты Вы можете обратиться за гарантийным обслуживанием в уполномоченный сервисный центр. Выполнение уполномоченным сервисным центром ремонтных работ и замена дефектных деталей изделия производится в уполномоченном сервисном центре, либо в месте нахождения Покупателя (по усмотрению уполномоченного сервисного центра). Гарантийный ремонт изделия выполняется в срок не более 45 (сорока пяти) рабочих дней со дня принятия неисправного изделия уполномоченным сервисным центром.

Гарантийный срок на комплектующие изделия (детали которые могут быть сняты с изделия без применения каких-либо инструментов, т. е. ящики, полки, решетки, корзины, насадки, щетки, трубки, шланги, коронки горелок и др. подобные комплектующие) составляет три месяца со дня продажи изделия Покупателю.

Гарантийный срок на новые комплектующие изделия, установленные на изделие при гарантийном или платном ремонте, либо приобретенные отдельно от изделия, составляет три месяца со дня выдачи Покупателю изделия по окончании ремонта, либо продажи последнему этих комплектующих.

Настоящая гарантия действительна только на территории РФ на изделия, купленные на территории РФ.

Настоящая гарантия не дает права на возмещение и покрытие ущерба,

происшедшего в результате переезда или регулировки изделия, без предварительного письменного согласия изготовителя, с целью проведения его в соответствии с национальными или местными техническими стандартами и нормами безопасности, действующими в любой другой стране, кроме РФ, в которой это изделие было первоначально продано.

Настоящая гарантия не распространяется на:
 • периодическое обслуживание изделия (чистку, замену фильтров);
 • любые адаптации и изменения изделия, в т.ч. с целью усовершенствования и расширения обычной сферы его применения, которая указана в Инструкции по эксплуатации изделия, без предварительного письменного согласия изготовителя.

Настоящая гарантия также не предоставляется в случаях:
 • если будет полностью/частично изменен, стерт, удален или неразборчив серийный номер изделия;

- использования изделия не по прямому назначению, не в соответствии с его Инструкцией по эксплуатации, в том числе, эксплуатации изделия с перегрузкой или совместно со вспомогательным оборудованием, не рекомендуемым Продавцом, импортером, уполномоченной изготовителем организацией, изготовителем;
- наличия на изделии механических повреждений (сколов, трещин и т. д.), следов воздействия на изделие чрезмерной силы, химически агрессивных веществ, высоких температур, повышенной влажности/запыленности, концентрированных паров, если что-либо из вышеперечисленного стало причиной неисправности изделия;
- ремонта/наладки/инсталляции/адаптации изделия неуполномоченными на то организациями/лицами;
- стихийных бедствий (пожар, наводнение и т. д.) и других обстоятельств, находящихся вне контроля Продавца, импортера, уполномоченной изготовителем организации, изготовителя и Покупателя, которые причинили вред изделию;
- неправильного подключения изделия в электросеть, неисправности электросети и прочих внешних сетей;
- дефектов, возникших вследствие попадания внутрь изделия посторонних предметов, жидкостей, насекомых и продуктов их жизнедеятельности, и т. д.
- неправильного хранения изделия;
- необходимости замены быстроизнашивающихся/сменных деталей (комплектующих) изделия, которые имеют собственный ограниченный период работоспособности, в связи с их естественным износом, если такая замена предусмотрена конструкцией и не связана с разборкой изделия;
- дефектов системы, в которой изделие использовалось как элемент этой системы.

Покупатель-потребитель предупрежден о том, что в соответствии с п. 11 "Перечня непродовольственных товаров надлежащего качества, не подлежащих возврату или обмену на аналогичный товар другого размера, формы, габарита, фасона, расцветки или комплектации" Пост. правительства РФ от 19.01.1998. № 55 он не вправе требовать обмена купленного изделия в порядке, предусмотренном ст. 25 Закона «О защите прав потребителей» и ст. 502 ГК РФ.

С момента подписания Покупателем Гарантийного талона считается, что:

- Вся необходимая информация о купленном изделии и его потребительских свойствах предоставлена Покупателю в полном объеме в соответствии со ст. 10 Закона "О защите прав потребителей";
- Покупатель получил Инструкцию по эксплуатации купленного изделия на русском языке ;
- Покупатель ознакомлен и согласен с условиями гарантийного обслуживания/особенностями эксплуатации купленного изделия;
- Покупатель претензий к внешнему виду/комплектности/.....купленного изделия не имеет.

если изделие проверялось в присутствии Покупателя написать "работе"

Покупатель: _____ Подпись: _____

Дата: _____

Ф.И.О. покупателя

Адрес

Телефон

Код отказа

Дата ремонта

Сервис-центр

Мастер

Ф.И.О. покупателя

Адрес

Телефон

Код отказа

Дата ремонта

Сервис-центр

Мастер

- Прибор не предназначен для использования вне помещений.
- Не используйте этот прибор в непосредственной близости от ванны, душа или бассейна или других источников жидкости.
- Прибор всегда должен использоваться в вертикальном положении.
- Перед перемещением прибора необходимо отключить его и дать ему охладиться.
- Не работайте с запутанными проводами, так как они могут стать причиной накопления тепла, которого может быть достаточно для возникновения опасности.
- С этим прибором не рекомендуется использовать удлинитель.
- Не вынимайте вилку из розетки, пока прибор включен.
- Не выключайте прибор из сети, потянув за шнур питания – всегда беритесь за вилку.
- Всегда отключайте неиспользуемый прибор от сети.
- **ВНИМАНИЕ.** Этот продукт НЕ подходит для использования на коврах с длинным ворсом или коврах Flokati.
- Не допускайте контакта шнура с нагретой поверхностью во время работы.
- Не прокладывайте шнур под ковровыми покрытиями, коврами, дорожками и т. д. Располагайте шнур вдали от мест, где можно об него споткнуться.
- Не перекручивайте, не перегибайте и не обматывайте шнур вокруг прибора, так как это может привести к ослаблению и расслоению изоляции. Всегда следите за тем, чтобы шнур был полностью извлечен из любого места хранения.
- Не используйте прибор на открытом воздухе или на влажном полу.
- Не убирайте прибор на хранение, пока он не остыл.
- Данный прибор не предназначен для использования детьми или физически слабыми людьми без присмотра.
- Дети вблизи прибора должны находиться под присмотром.
- Прибор не должен располагаться непосредственно под розеткой.
- Не используйте этот прибор с другим программатором, таймером или любым другим устройством, которое автоматически включает нагреватель, так как существует опасность возгорания, если прибор будет накрыт или расположен неправильно.
- Все части корпуса данного прибора предназначены для предотвращения прямого доступа к нагревательным элементам и должны быть установлены, когда прибор находится в эксплуатации.
- **ПРЕДУПРЕЖДЕНИЕ.** Не накрывайте нагреватель во избежание перегрева.
- Для снижения риска поражения электрическим током не погружайте и не подвергайте изделие или гибкий шнур воздействию дождя, влаги или любых других жидкостей, кроме тех, которые необходимы для правильной работы изделия.
- Противопожарная защита не обеспечивает полной защиты для маленьких детей и физически слабых людей.
- Если шнур питания был поврежден, необходимо вызвать квалифицированного электрика во избежание опасности поражения электрическим током.
- Не используйте прибор на открытом воздухе или на влажных поверхностях. Избегайте попадания жидкости на прибор. **ВНИМАНИЕ.** Во избежание опасности, связанной с непреднамеренным сбросом термозащиты, этот прибор не должен питаться через внешнее переключающее устройство, например, таймер, или подключаться к цепи, которая регулярно включается и выключается другими приборами.
- Допускается использовать прибор только согласно настоящему руководству. Использование вне рамок руководства по эксплуатации не рекомендуется производителем и может привести к пожару, поражению электрическим током или травмам.
- Этот прибор предназначен только для бытового использования и не подходит для коммерческого или промышленного использования.

Внешний вид прибора

Рис. 1



Технические характеристики

| | | | | | |
|-------------------------|------------------|-------------|-------------|--------------|--------------|
| Номер модели | NDC1-05J | NDC1-10J | NDC1-15J | NDC1-20J | NDC1-24J |
| Номинальная мощность | 250/500 Вт | 500/1000 Вт | 750/1500 Вт | 1000/2000 Вт | 1200/2400 Вт |
| Номинальное напряжение | 220-240 В, 50 Гц | | | | |
| Габаритные размеры (мм) | 460*93*400 | 460*93*400 | 595*93*400 | 830*93*400 | 950*93*400 |

1. Функциональный модуль

Этот функциональный модуль предназначен для использования с нагревательной конвекторной панелью Heller. Он поставляется в сборе и может быть заменен авторизованным техническим специалистом. Во время установки нагреватель должен быть отключен. Функциональный модуль содержит точный электронный термостат.

Схема цепи

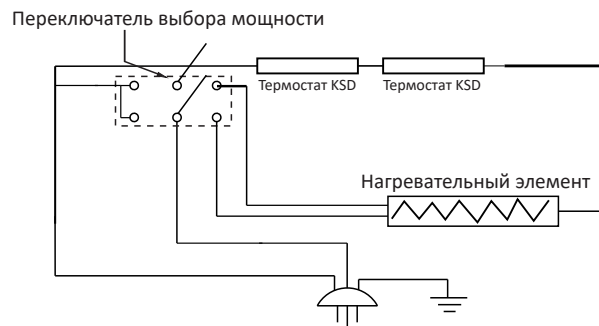

ГАРАНТИЙНЫЙ ТАЛОН №

Настоящий документ не ограничивает определенные законом права потребителей, но дополняет и уточняет оговоренные законом обязательства, предполагающие соглашение сторон либо договор

Поздравляем Вас с приобретением техники отличного качества!

Благодарим Вас за Ваш выбор и гарантируем высокое качество и надежность купленного Вами изделия при условии соблюдения правил, указанных в инструкции по эксплуатации.

Изделие, которое Вы купили:

Внимательно ознакомьтесь с гарантийным талоном и проследите, чтобы он был правильно заполнен и имел штамп Продавца. При отсутствии штампа Продавца и даты продажи (либо кассового чека с датой продажи) гарантийный срок изделия исчисляется со дня его изготовления. Тщательно проверьте внешний вид изделия и его комплектность, все претензии по внешнему виду и комплектности изделия предъявляйте Продавцу при покупке изделия.

По всем вопросам, связанным с техобслуживанием изделия, обращайтесь в уполномоченные сервисные центры.

Подробная информация о сервисных центрах, уполномоченных осуществлять ремонт и техническое обслуживание изделия, прилагается отдельным списком или находится на сайте www.SmartWay.com.ru

Дополнительную информацию об этом и других изделиях Вы можете получить у Продавца или о нашей информационной линии в Москве: 8 (499) 944-49-70

mail : www.SmartWay.com.ru

107497, Россия, Москва, ул. Амурская, дом 9/6, строение 3, кабинет 2

Модель.....

Серийный номер.....

Дата продажи «.....» 20....г.

Продавец.....Штамп Продавца

| | |
|--|--|
| ИЗЫМАЕТСЯ МАСТЕРОМ ПРИ ОБСЛУЖИВАНИИ | ИЗЫМАЕТСЯ МАСТЕРОМ ПРИ ОБСЛУЖИВАНИИ |
| ТАЛОН НА ГАРАНТИЙНОЕ ОБСЛУЖИВАНИЕ № | ТАЛОН НА ГАРАНТИЙНОЕ ОБСЛУЖИВАНИЕ № |
| Модель..... | Модель..... |
| Серийный номер..... | Серийный номер..... |
| Дата покупки..... | Дата покупки..... |
| Штамп продавца | Штамп продавца |

Установка и снятие роликов

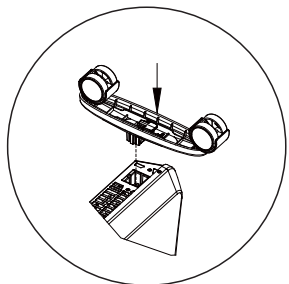

Если ролики были установлены правильно, вы услышите щелчок.

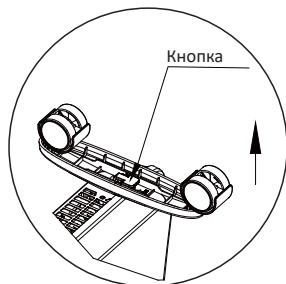

Чтобы снять ролики, нажмите на кнопку и вытащите их.

Рис. 2 Панель управления

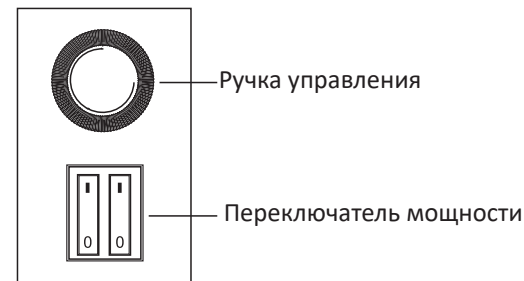

2. Руководство по эксплуатации

2.1 НАЧАЛО

- 2.1.1 Осторожно достаньте нагреватель из упаковки. Не выкидывайте упаковку. Она пригодится для хранения вне использования.
- 2.1.2 Убедитесь, что переключатель на нагревателе установлен в положение OFF перед включением.
- 2.1.3 Необходимо устойчиво установить нагреватель согласно инструкции по монтажу.
- 2.1.4 Лучше не использовать одну и ту же розетку с другими электроприборами большой мощности, чтобы не перегружать электрическую цепь.

2.2 УПРАВЛЕНИЕ МОЩНОСТЬЮ

Подключите конвектор и установите переключатель мощности в положение "I". Вы обнаружите, что индикатор питания загорелся. Это значит, что нагреватель работает на низкой мощности. Если вы установите оба переключателя мощности в положение "I", конвектор будет работать на высокой мощности.

2.3 КАК ОТКЛЮЧИТЬ НАГРЕВАТЕЛЬ

Поверните ручку управления против часовой стрелки и установите переключатель мощности в положение "0". Световой индикатор отключится, что означает, что конвектор отключен.

3 БЕЗОПАСНОСТЬ

Прибор оснащен выключателем при достижении верхнего предела. Нагреватель автоматически отключится, если он достигнет максимальной температуры. После того, как он охладится, нагреватель включится снова.

4 СОВЕТЫ ИНСТРУКЦИЯ ПО ОЧИСТКЕ

Очистка за нагревателем

За нагревателем легко очищать. Возьмитесь за две стороны нагревателя. После этого потяните его вперед. Вы можете очистить пространство сзади прибора.

После очистки необходимо вернуть нагреватель в изначальное положение.

Чтобы обеспечить бесперебойную работу нагревателя, необходимо регулярно его очищать:

- Перед очисткой отключите нагреватель от электросети.
- Убедитесь, что нагреватель полностью остыл перед началом очистки.
- Используйте влажную (не мокрую) тряпку, чтобы очистить внешнюю часть прибора от пыли и грязи.
- Используйте пылесос, чтобы очистить внутреннюю часть решеток от пыли и пуха.
- Прежде чем подключать нагреватель к электросети, убедитесь, что он полностью высох.

5. Предупреждение

1. Закрепите нагреватель на стене правильно или установите его в правильном положении.
2. Нагреватель должен быть установлен таким образом, чтобы к элементам управления не мог прикоснуться человек, пользующийся ванной или душем.
3. Нагреватель следует устанавливать так, чтобы он не находился непосредственно под розеткой.
4. Если нагреватель установлен на роликах, пожалуйста, не используйте его вблизи ванны, душа или бассейна.
5. Если нагреватель установлен на стене, не прикасайтесь к блоку управления при использовании вблизи ванны, душа или бассейна.
6. Если шнур питания поврежден, проконсультируйтесь с квалифицированным электриком или специалистом по обслуживанию.
7. НЕЛЬЗЯ накрывать нагреватель, когда он работает.
8. Всегда убирайте нагреватель на хранение, когда он не используется.
9. Убедитесь, что он остыл, перед тем как убрать нагреватель на хранение.

6. Обслуживание

При необходимости обслуживания обратитесь к местному дистрибьютеру.

ЗАМЕНА ПРОВОДА ПИТАНИЯ

Поврежденный шнур питания должен быть заменен сотрудником сервиса по обслуживанию или специалистом эквивалентной квалификации во избежание опасности.

7. Хранение

Если вы не планируете использовать обогреватель в течение длительного времени, рекомендуется очистить его, а затем убрать на хранение (предпочтительно в оригинальной упаковке) в сухое прохладное место.

Руководство по монтажу

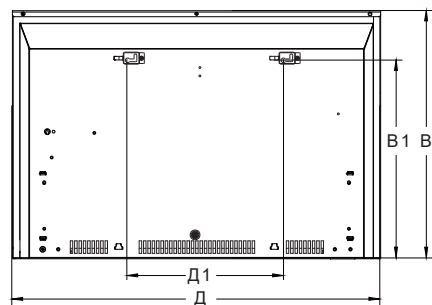

Технические характеристики

| РЕЖИМ | МОЩНОСТЬ (Вт) | Д мм | В мм | Д1 мм | В1 мм |
|-----------|---------------|------|------|-------|-------|
| NDC 1-05J | 500/250 | 460 | 400 | 155 | 317 |
| NDC 1-10J | 1000/500 | 460 | 400 | 155 | 317 |
| NDC 1-15J | 1500/750 | 595 | 400 | 250 | 317 |
| NDC 1-20J | 2000/1000 | 830 | 400 | 250 | 317 |
| NDC 1-24J | 2400/1200 | 950 | 400 | 250 | 317 |

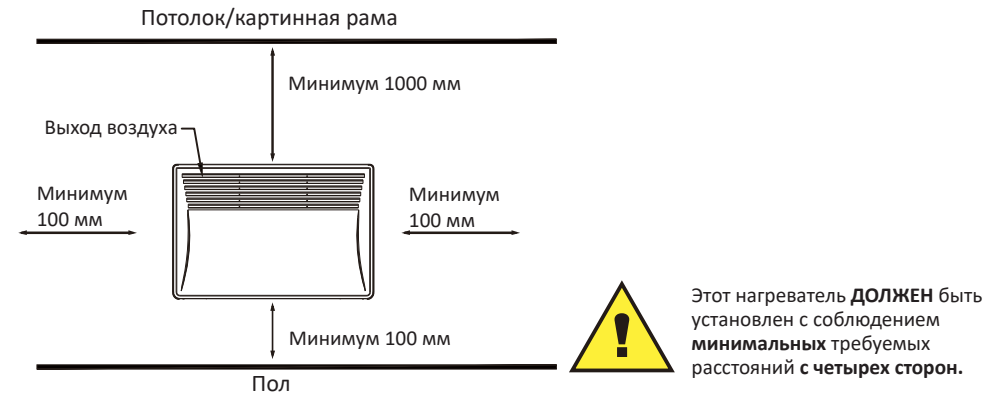

При креплении на стене

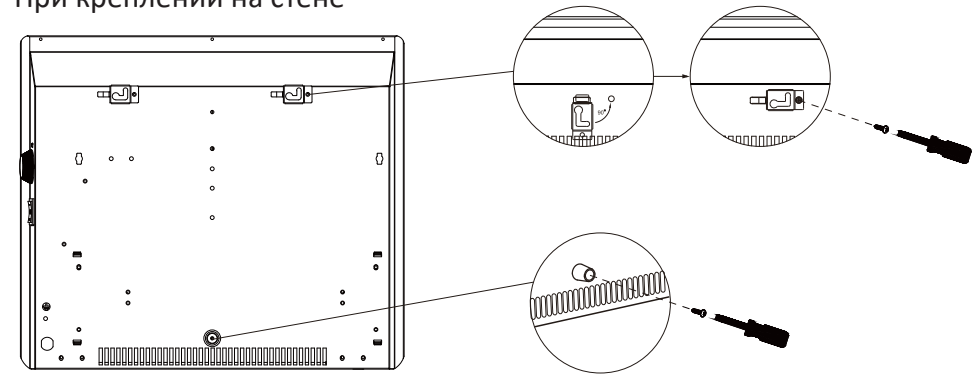

1. Вставьте кронштейн (в отверстие), поверните его против часовой стрелки на 90° и закрепите с помощью винта.
2. Вставьте резиновую прокладку в отверстие и закрепите ее с помощью винта.

