

KENWOOD

TYPE: KHC29A

Instructions

Istruzioni

Instrucciones

Bedienungsanleitungen

Gebruiksaanwijzing

Instrukcja obsługi

Instruções

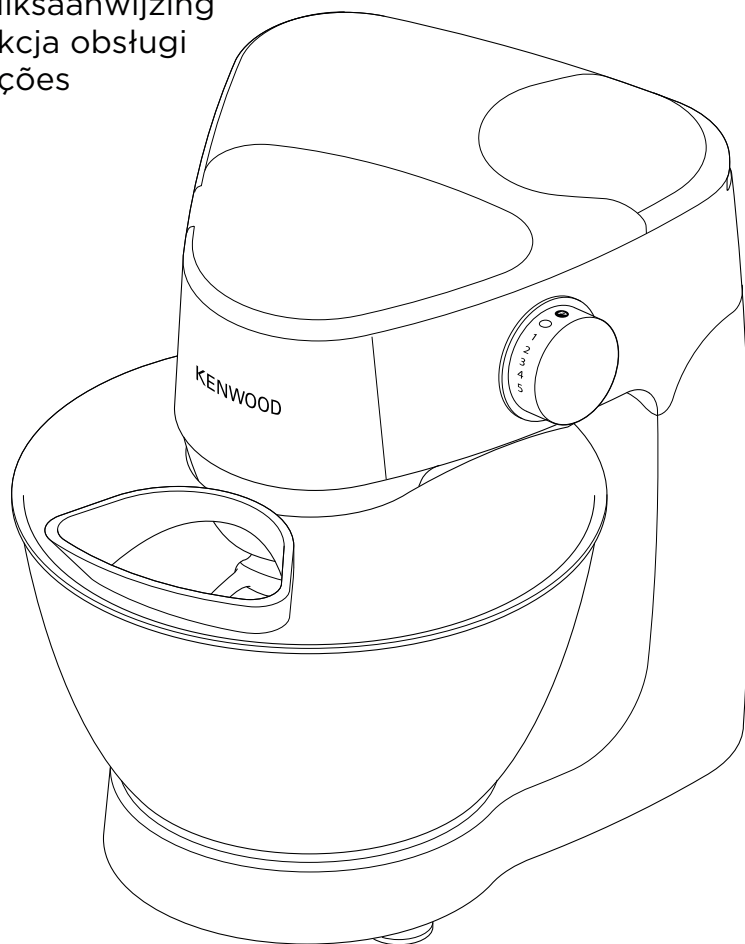

English	2 - 19
Nederlands	20 - 39
Français	40 - 60
Deutsch	61 - 81
Italiano	82 - 101
Español	102 - 122
Português	123 - 143
عربي	١٦٣ - ١٤٤



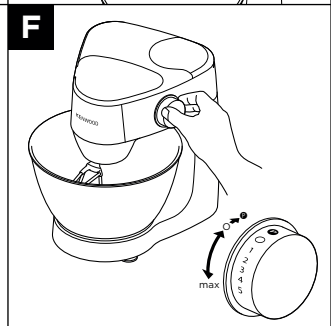
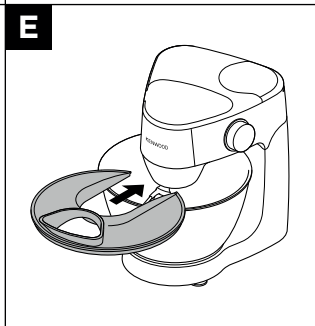
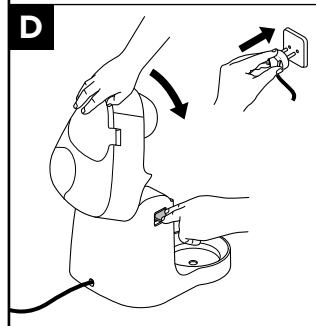
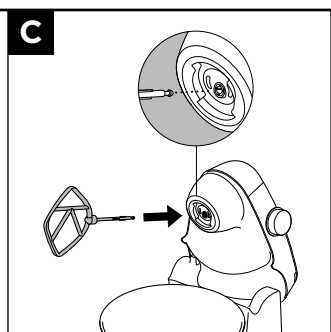
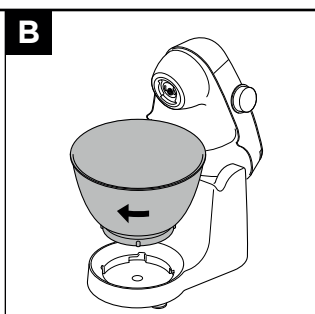
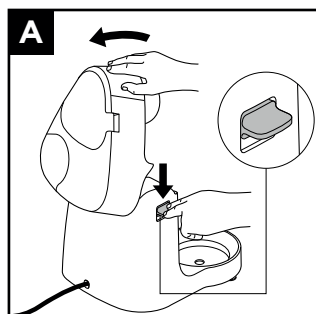
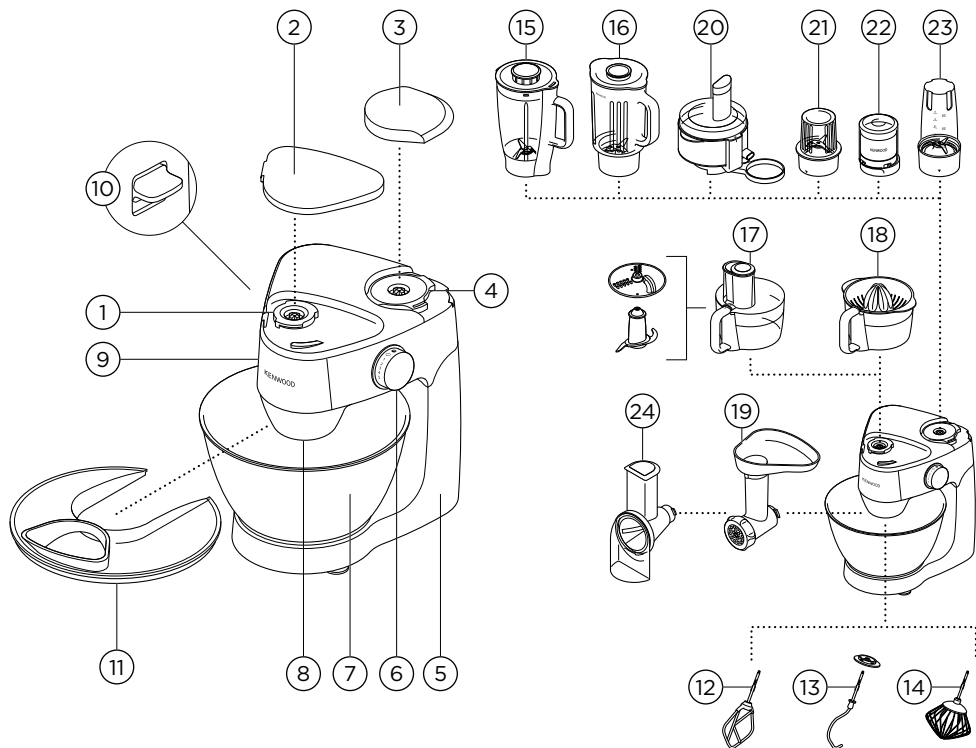

15

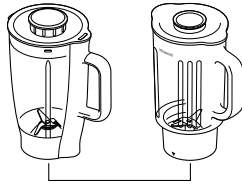

16

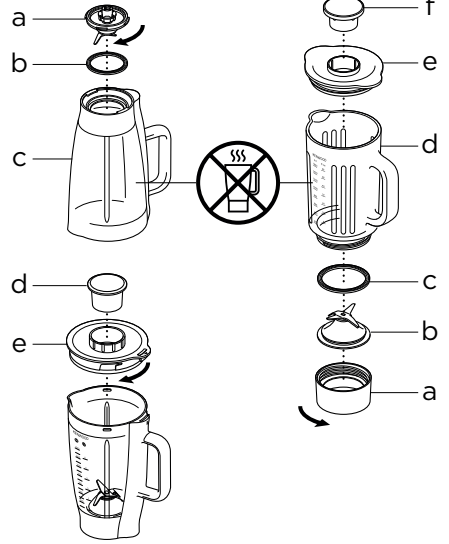
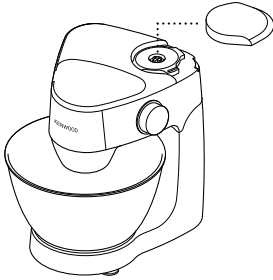
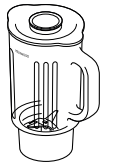

17

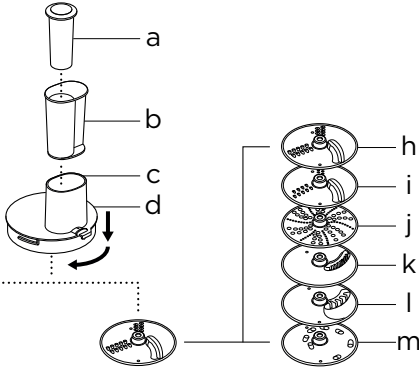
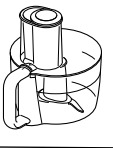

18

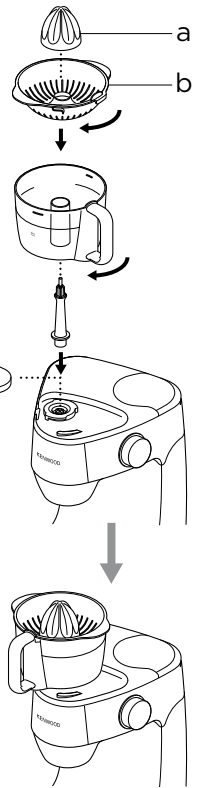

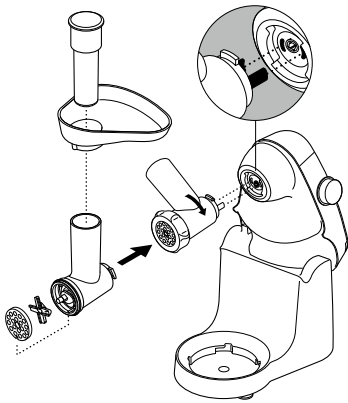
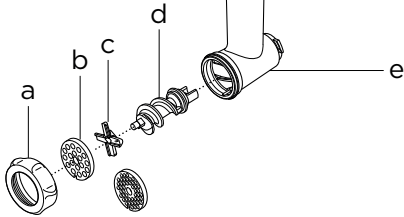
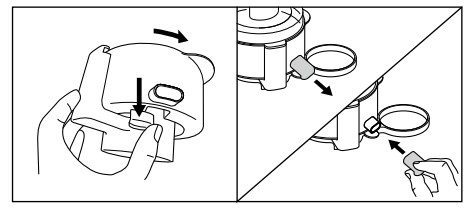
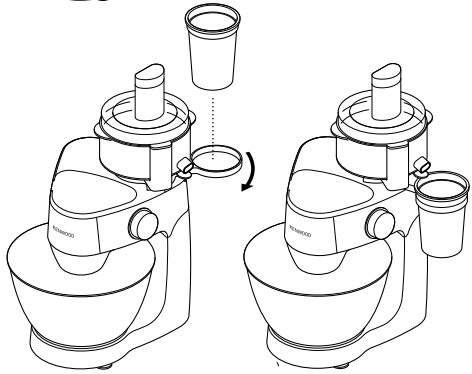
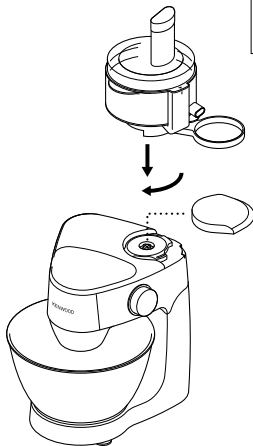
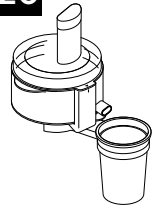
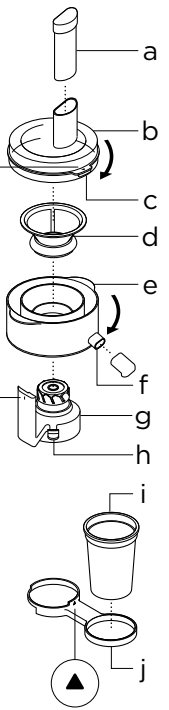
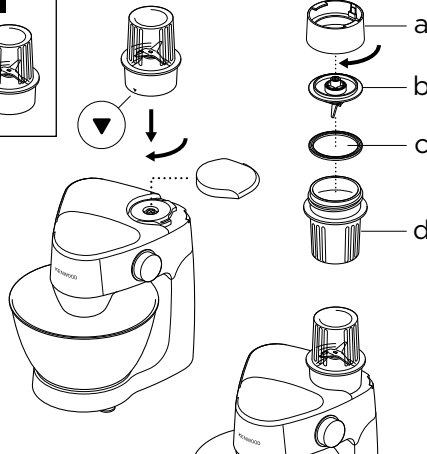
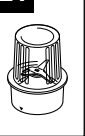
19**20****21**

22

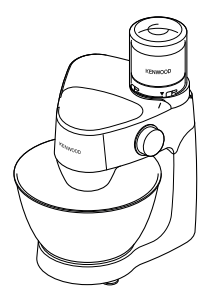
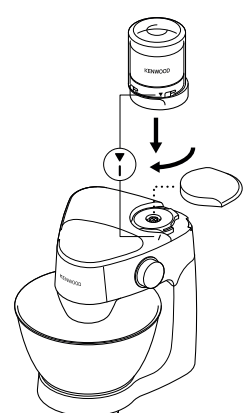
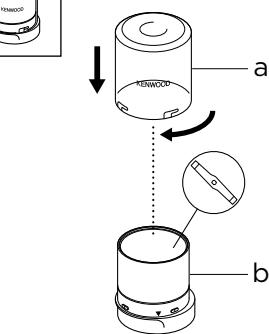

23

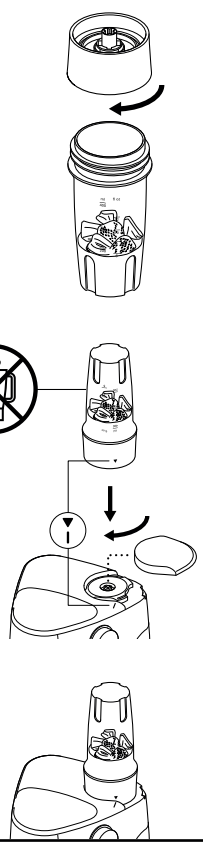
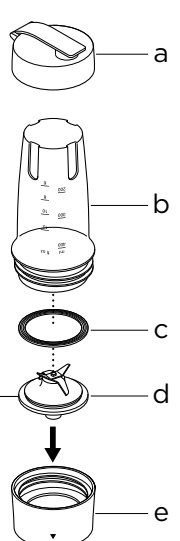

24

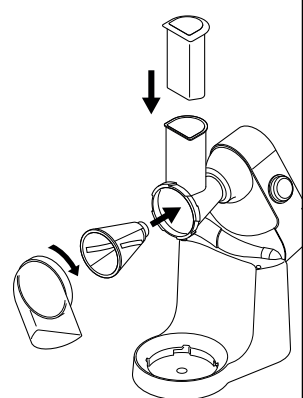
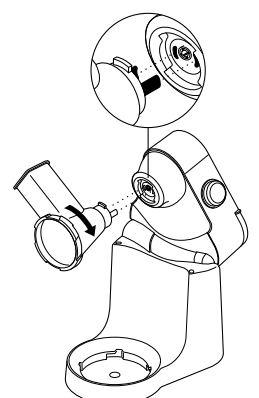
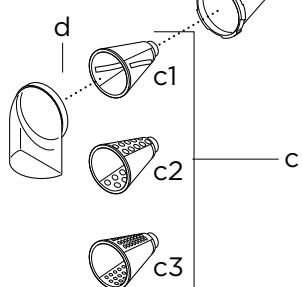
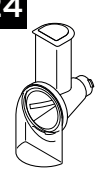

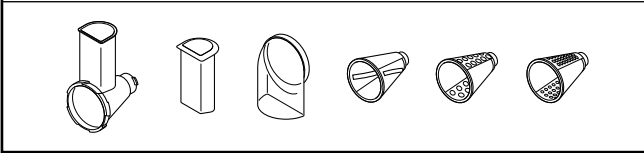
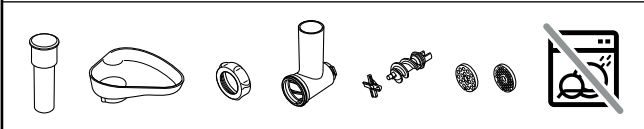
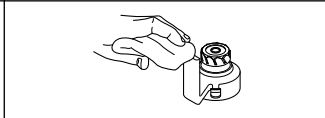
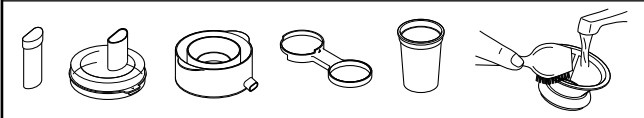
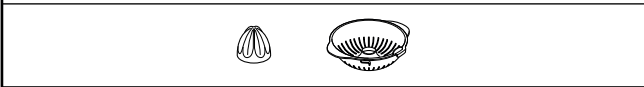
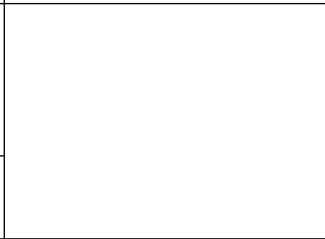
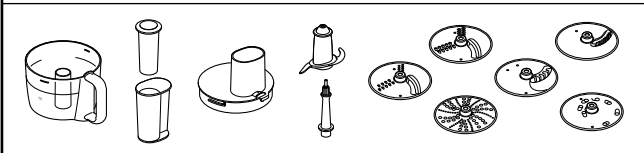
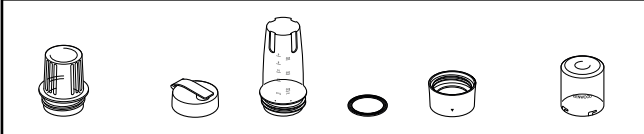
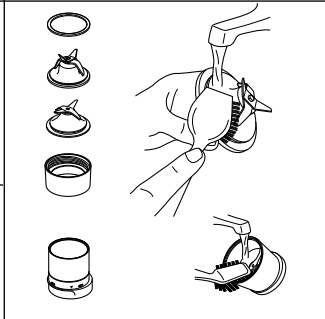
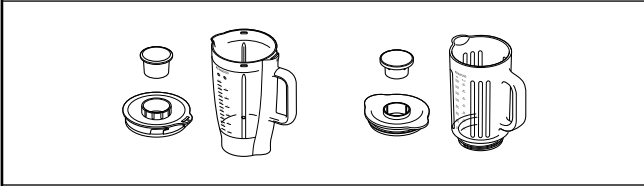
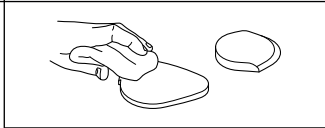
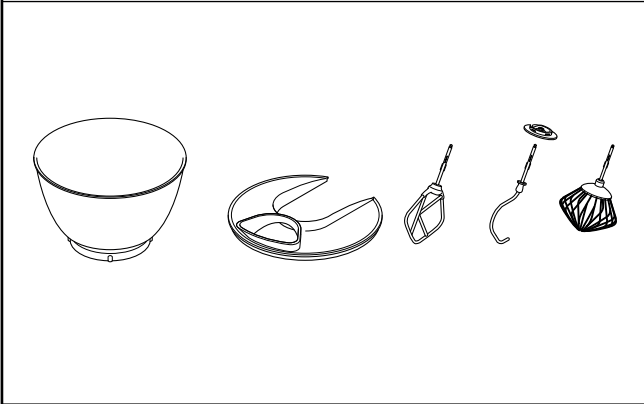

Safety

- Read these instructions carefully and retain for future reference.
- Remove all packaging and any labels.
- If the plug or cord is damaged it must, for safety reasons, be replaced by Kenwood or an authorised Kenwood repairer in order to avoid a hazard.
- Turn the speed control to 'O' (OFF) position and unplug:
 - before fitting or removing outlet covers/tools/ attachments;
 - after and when not in use;
 - before cleaning.
- **Do not operate your appliance for longer than the times specified below without a rest period. Processing continuously for longer periods can damage your appliance.**

Function/ Attachment	Maximum OperationTime	Rest Period Between Operations
Dough Tool	8 mins	Unplug the appliance and allow to cool down for 15 minutes
Blender/ Blend- Xtract 2GO	60 secs	
Mill	30 secs	
Grinding Mill	90 secs	
Food Mincer	10 mins	

- Keep your fingers away from moving parts and fitted attachments. Never put your hand/fingers in the hinge mechanism.
- Never leave the Kitchen Machine unattended when it is operating.
- Never use a damaged appliance. Get it checked or repaired: see 'Service and Customer Care' section.
- Never let the cord hang down where a child could grab it.
- Never let the power unit, cord or plug get wet.
- Ensure that no bowl tools are fitted or stored in the bowl when using the drive outlets.

- Never use an unauthorised attachment or more than one attachment at a time.
- Never exceed the quantities stated in the recommended usage chart.
- Take care when lifting this appliance. Ensure the head is correctly latched in the down position and that the bowl, tools, outlet covers and cord are secure before lifting.
- Children should be supervised to ensure that they do not play with the appliance.
- Do not move or raise the mixer head with an attachment fitted as the Kitchen Machine could become unstable.
- Do not operate your appliance near the edge of a work surface.
- Appliances can be used by persons with reduced physical, sensory or mental capabilities or lack of experience and knowledge if they have been given supervision or instruction concerning use of the appliance in a safe way and if they understand the hazards involved.
- Misuse of your appliance can result in injury.
- This appliance shall not be used by children. Keep the appliance and its cord out of reach of children.
- Only use the appliance for its intended domestic use. Kenwood will not accept any liability if the appliance is subject to improper use, or failure to comply with these instructions.

Attachment General Safety

- **Be careful if hot liquid is poured into the food processor or blender as it can be ejected out of the appliance due to sudden steaming.**
- Keep hands and utensils out of the blender and food processor bowl whilst connected to the power supply.
- The appliance will not operate if the attachments are not correctly fitted.
- The processing of spices is not recommended as they may damage the plastic parts.
- The rated power is based on the Compact Chopper/Mill attachment. Other attachments may draw less power.

- Should excessive vibration occur when using an attachment, either reduce the speed or stop the machine and remove some of the contents.
- Attachments will be **damaged** and may cause injury if the interlock mechanism is subjected to excessive force.
- **DO NOT process hot ingredients.**
- **SCALD RISK:** Hot ingredients must be allowed to cool to room temperature before placing in the food processor bowl, mill, goblet or bottle or before blending.

Blender/ Blend-Xtract 2GO attachment

- Never fit the blade unit to the power unit without the blender goblet/bottle fitted.
- **AT282 Important** - The skirt on the bottom of the goblet is fitted during manufacture and no attempt should be made to remove it.
- Only operate the blender with the lid in place.
- Only use the goblet/bottle with the blade assembly supplied.
- Never run the blender empty.
- Smoothie recipes - never blend frozen ingredients that have formed a solid mass during freezing; break it up before adding to the goblet/bottle.
- Do not process spices such as cloves, dill and cumin seeds as they may damage the plastic parts.
- Do not use the blender as a storage container. Keep it empty before and after use.
- Never blend more than the maximum marked on the goblet/bottle - less for frothy liquids such as milk shakes.

Blend-Xtract 2GO attachment

-  **The bottle is only suitable for use with cold ingredients. Do not process hot ingredients.**
- Never drink any hot liquids from the bottle.
- When drinking through the lid, take care that the drink is smooth. Some experimentation may be necessary to achieve the desired result, particularly when processing firm or unripened foods as you

may find that some ingredients remain unprocessed.

- Do not blend frozen ingredients or ice cubes without liquid.
- When adding frozen ingredients (i.e. frozen fruit, yoghurt, ice cream or ice) do not blend more than 60g or 3 ice cubes.
- Never blend dry ingredients (e.g. spices, nuts) or run the blender empty.
- Some liquids increase in volume and froth during blending e.g. milk, so do not overfill and ensure the blade assembly is correctly fitted.

Food Processor

- The knife blade and discs are extremely sharp, handle with care. **Always hold by the finger grip at the top, away from the cutting edge, both when handling and cleaning.**
- **When slicing/grating do not let the bowl fill up as far as the cutting disc: empty it regularly.**
- **Do not exceed the 'MAX' capacity level on the bowl.**
- Always remove the knife blade before pouring contents from the bowl.
- Never use your fingers to push food down the feed tube. Always use the pusher supplied.
- Before removing the lid from the food processor bowl switch off and wait until the blade or discs have completely stopped.
- Do not use the lid to operate the food processor, always use the speed control.

Food Mincer

- Always ensure bones and rind etc. are removed from the meat before mincing.
- When mincing nuts, only feed a few down at a time and allow the scroll to pick them up before adding any more.
- Always use the mincer pusher supplied. Never put your fingers or utensils in the feed tube.
- Warning - the cutting blade is sharp, handle with care both in use and when cleaning.

- Ensure the attachment is secured in position before switching on.
- **Do not wash any part in the dishwasher.** Never use a soda solution.
- Wipe the screens with vegetable oil, then wrap in greaseproof paper to prevent discolouring/rusting.

Juice Extractor

- **Do not use the juicer if the filter, juicer lid or bowl are damaged or has visible cracks.**
- The cutting blades on the base of the filter are very sharp, take care when handling and cleaning the filter.
- Before removing the lid, switch off and wait for the filter to stop.
- Only use the pusher supplied. Never put your fingers in the feed tube. Unplug before unblocking the feed tube.
- Should excessive vibration occur when using this attachment, either adjust the speed or stop the machine, unplug and clear any pulp from the drum (the juicer vibrates if the pulp becomes unevenly distributed).

Compact Chopper and Grinding Mill

- Do not touch sharp blades. Keep the blade assembly away from children.
- Before removing the mill from the machine:
 - switch off;
 - wait until the blades have completely stopped;
 - take care not to unscrew the jar/lid from the blade assembly.
- Only use the jar/lid and blade assembly with the base supplied.
- Never fit the blade assembly to the machine without the jar/lid fitted.
- Do not process hard spices such as dried Turmeric root as they may damage the blade.

Roto Food Cutter

- Never put your fingers in the feed tube. Only use the pusher supplied with the roto food cutter attachment.
- Do not use excessive force to push the food down the feed tube - you could damage your attachment.
- Handle the cutting cones with care, they are extremely sharp.

Cleaning

- Always switch off and unplug before cleaning.
- Dismantle attachments fully before cleaning.
- For easier cleaning always wash the parts immediately after use.
- Some foods, e.g. carrot, will discolour the plastic. Rubbing with a cloth dipped in vegetable oil helps remove discolouring.
- **Handle the blades, cutting cones and discs with care - they are extremely sharp.**

Power Unit

- Wipe with a damp cloth, then dry.
- Never use abrasives or immerse in water.
- Ensure the feet on the base of the mixer are kept clean.

Bowl

- Never use a wire brush, steel wool or bleach to clean your stainless steel bowl. Use vinegar to remove limescale.
- Keep away from heat (cooker tops, ovens, microwaves).

Before plugging in

- Make sure your electricity supply is the same as the one shown on the underside of your appliance.
- This appliance conforms to EC Regulation 1935/2004 on materials and articles intended to come into contact with food.

Before using for the first time

- Wash the parts: see 'Cleaning'.

Key

Kitchen Machine

- ① **Medium Speed Outlet**
- ② Medium speed outlet cover
- ③ High speed outlet cover
- ④ **High Speed Outlet**
- ⑤ Power unit
- ⑥ On/Off and speed control
- ⑦ Bowl
- ⑧ **Tool Socket**
- ⑨ Mixer head
- ⑩ Head release lever
- ⑪ Splashguard

Bowl Tools

- ⑫ Beater
- ⑬ Dough hook with removable guard
- ⑭ Whisk

Attachments

Not all of the attachments listed will necessarily be included with your kitchen machine. Attachments are dependent upon the model variant.

For more information or to order optional attachments not included in your pack visit the Kenwood website www.kenwoodworld.com.

- ⑮ Plastic blender (AT282)
- ⑯ Glass blender (AT283)
- ⑰ Food processor (AT284)
- ⑱ Citrus juicer (Requires AT284)
- ⑲ Food mincer (AT281)
- ⑳ Juice extractor (AT285)
- ㉑ Compact chopper/mill (AT286)
- ㉒ Grinding Mill
- ㉓ Blend-Xtract 2GO
- ㉔ Roto Food Cutter

To Use Your Bowl and Tools

Refer to Illustrations **A - F**

- A** Press down on the head release lever and gently raise the mixer head.
- B** Fit the bowl - turn clockwise to lock.
- C** Push the selected tool into the tool socket - you will hear a 'click' when fitted securely.
 - To prevent food ingress - always ensure the guard is fitted onto the shaft of the dough hook before inserting into the outlet.
- D** Press down on the head release lever and lower the head gently down. Plug into the power supply.
- E** Slide the splashguard onto the bowl to fit.
 - During mixing, ingredients can be added directly to the bowl via the chute.
- F** Turn the speed control to the desired setting, Use pulse (P) for short bursts of speed.

After processing turn the speed control to 'O' and unplug from the power supply. Raise the mixer head and whilst holding it steady, pull the tool from the outlet.

Hints and Tips

Beater

- When creaming fat and sugar for cake mixes, always use the fat at room temperature or soften it first.
- Switch off and scrape the bowl with a spatula when necessary.
- Use cold ingredients for pastry unless your recipe states otherwise.

Dough hook

- The ingredients mix best if you put the liquid in first.
- At intervals stop the machine and scrape the mixture off the dough hook.

Flour

- Different batches of flour vary in the amount of liquid required. The stickiness of the dough has a direct effect on the load on the machine. Keep the machine under observation whilst the dough is mixing.

Whisk

Important

- **Do not use the whisk for heavy mixtures e.g. creaming fat and sugar as you will damage it.**
- Best results achieved when eggs are at room temperature.
- Before whisking egg whites, make sure there is no grease or egg yolk on the whisk or the bowl.
- Mayonnaise - for best results scrape down the bowl after the addition of the oil and run for a further 10 secs at max speed.
- Batter Mixes - add the flour to the bowl first, then liquid and mix on minimum speed to incorporate the ingredients.

- If the mixer head is raised during operation, the machine will continue to operate. Always switch off before raising the head.
- **The machine will not operate unless all the outlet covers are correctly fitted.**
- If you hear the machine labouring either switch off and remove some of the mixture or increase the speed.
- Your mixer has been fitted with a 'soft start' feature to minimise spillage. However if the machine is switched on with a heavy mixture in the bowl such as bread dough, you may notice that the mixer takes a few seconds to reach the selected speed.
- Always remove attachments fitted to the outlets before raising the mixer head.

Electronic Speed Sensor Control

Your mixer is fitted with an electronic speed sensor control that is designed to maintain the speed under different load conditions, such as when kneading bread dough or when eggs are added to a cake mix.

You may therefore hear some variation in speed during the operation as the mixer adjusts to the load and speed selected - this is normal.

Points to note:

- Never exceed the maximum capacities stated - you may overload the machine.
- **Some movement of the mixer head is normal when mixing heavy loads such as bread dough.**

Using the Drive Outlets

High Speed Outlet ④ attachments

Lift off the high speed outlet cover ③. Ensure the medium outlet cover is in place otherwise the appliance will not operate.

Medium Speed Outlet ① attachments

Lift off the medium speed outlet cover ②.

Ensure the high speed outlet cover is in place otherwise the appliance will not operate.

To Use your Attachments

Refer to the relevant illustrations for each attachment and see hint and tips under each attachment section.

15 Plastic Blender

- a Blade unit
- b Sealing ring
- c Goblet
- d Filler cap
- e Lid

16 Glass Blender

- a Blade holder
- b Blade unit
- c Sealing ring
- d Goblet
- e Lid
- f Filler cap

Assemble the Blender as shown in illustration 15 and 16

Note: ensure the sealing ring is fitted correctly or leaking will occur.

Lid Fitting

- 15 Plastic blender - turn clockwise to lock.
- 16 Glass blender - push down to secure.

Hints and Tips

Do not process hot ingredients

- When making mayonnaise, put all the ingredients, except the oil, into the blender. Then, with the machine running, remove the filler cap and add the oil slowly and evenly.
- Thick mixtures, e.g. pates and dips, may need scraping down. If the mixture is difficult to process, add more liquid.
- To blend dry ingredients - cut into pieces, remove the filler cap, then with the appliance running, drop the pieces down one by one.

17 Food Processor

- a Small pusher
- b Large pusher
- c Feed tube
- d Lid
- e Bowl
- f Drive shaft
- g Knife blade

Discs (if supplied)

- h Thick slicing/grating disc
- i Thin slicing/grating disc
- j Extra fine grating disc
- k Thin julienne style chipper disc
- l Standard chipper disc
- m Extra thick grating disc

Assemble the Food Processor as shown in illustration 17

- 1 Place the drive shaft onto the outlet.
- 2 Fit the bowl over the drive shaft with the handle above the speed control and turn clockwise until it locks into position.
- 3 Fit either the knife blade, one of the discs or the citrus juicer. **The knife blade and cutting section of the discs are sharp so always handle with care.**

Hints and Tips

- Cut meat, bread and vegetables into 2cm cubes before processing.
- Herbs are best chopped when clean and dry.
- Take care not to over process when using the knife blade.
- Do not use knife blade to chop ice cubes or other hard foods such as spices, they may damage the attachment.
- If adding almond essence or flavouring avoid contact with plastic as this may stain.

Discs

- 1 Choose which feed tube you want to use. The pusher contains a smaller feed tube for processing individual items or thin ingredients.

- 2 Put the food into the feed tube.
- 3 Switch on and push down evenly with the pusher - never put your fingers in the feed tube.

To use the small feed tube - put the large pusher inside the feed tube first.

To use the large feed tube - use both pushers together.

- Do not let the bowl fill up as far as the cutting disc: empty it regularly.
- Do not exceed the 'MAX' capacity level on the bowl.

Hints and Tips

- When using the reversible discs ensure that the required cutting side is uppermost.
- Use fresh ingredients.
- Do not cut food up too small. To stop food slipping over during processing fill the width of the large feed tube or use the small feed tube.
- When slicing or grating: food placed upright comes out shorter than food placed horizontally.
- After use there will always be a small amount of waste on the disc or in with the food.

18 Citrus Juicer

- a Cone
- b Sieve

Note: This attachment can only be used in conjunction with the food processor AT284.

Assemble the Citrus Juicer as shown in illustration 18

- 1 Fit the sieve into the bowl ensuring that the tab on the rim locks into the bowl handle.
- 2 Fit the cone over the drive shaft turning until it drops all the way down.
- 3 Cut the fruit in half. Switch to speed 3 and press the fruit onto the cone.

Hints and Tips

- For best results store and juice the fruit at room temperature and hand roll on a worktop before juicing.
- To help with juice extraction move the fruit from side to side when juicing.
- When juicing large quantities, empty the sieve regularly to prevent the build up of pulp and seeds.

19 Food Mincer

- a Ring nut
- b Screens: medium or coarse (depends on model variant)
- c Cutter
- d Scroll
- e Body
- f Tray
- g Pusher

Assemble the Food Mincer as shown in illustration 19

- 1 Fit the scroll inside the body.
- 2 Fit the cutter - ensure it is located correctly with the cutting side outermost.
- 3 Fit a screen - align the pin with the notch.
- 4 Loosely fit the ring nut.

To use the Food Mincer

- 1 Raise the mixer head. Ensure both outlet covers are fitted.
- 2 With the attachment in the position shown - align the drive tabs on the end of the scroll with the corresponding slots in the drive outlet.
- 3 Push the attachment into the outlet and turn clockwise until it locks into place.
- 4 Tighten the ring nut manually.
- 5 Fit the tray
- 6 Cut meat into 2.5cm (1") -wide strips.
- 7 Select Max speed. Using the pusher gently push the food through, one piece at a time. **Do not push hard** - you could damage your machine.

Hints and Tips

- **Thaw frozen food thoroughly before mincing.**
- Always ensure bones and rind etc are removed from the meat before mincing.

20 Juice Extractor

- a Pusher
- b Lid
- c Lid interlock tab
- d Filter
- e Pulp container
- f Juice outlet (spout)
- g Base unit
- h Pulp container release lever
- i Beaker
- j Beaker holder

Assemble the Juicer as shown in illustration 20

- 1 Place the pulp container onto the base unit and turn clockwise until it locks into position. When correctly fitted the juice outlet should be located over the pulp container release lever.
- 2 Fit the filter and push firmly into position.
- 3 Fit the lid onto the pulp container - turn clockwise to align the arrow ▼ on the lid tab with the mark | on the base unit.
- 4 Place the beaker holder onto the underside of the attachment - the arrow ▲ on the beaker holder should be pointing upwards and aligned with the juice outlet.
- 5 Whilst supporting the beaker holder, fit the attachment to the outlet by aligning the spout over the corner of the machine and then turn clockwise to lock into position.
- 6 To fit the beaker, rotate the holder away from the spout and then place the beaker in the holder. Rotate the beaker so that it is located underneath the juice outlet.

- 7 Cut the food to fit the food tube.
- 8 Turn to Max speed, then place the food into the feed tub. **Push down evenly with the pusher - never put your fingers in the feed tube.**

Important

- If the juicer starts to vibrate, switch off and empty the pulp from the filter. (The juicer vibrates if the pulp becomes unevenly distributed).
- Some very hard foods may make your attachment slow down or stop. If this happens switch off and unblock the filter.
- Switch off and empty the pulp and juice containers regularly during use.

Hints and Tips

- Citrus Fruit - For best result use the Citrus juicer which is available separately.
- Insert soft food slowly to get the most juice.
- Remove stones (plums, peaches, cherries etc).
- Remove tough skins (melons, pineapples, cucumbers, etc).
- Soft-skinned and other foods just need washing (apples, pears, carrots, spinach, grapes, strawberries, celery etc).

Health recommendations

- To retain the vitamins drink the juice as soon as possible.
- If you need to store the juice for a few hours put it in the fridge and add a few drops of lemon juice to keep it fresh.
- Do not drink more than three 230ml (8 fl.oz.) glasses of juice a day unless you're used to it.
- Dilute juice for children with an equal amount of water.

- Juice from dark green (broccoli, spinach etc.) or dark red (beetroot, red cabbage etc.) vegetables is extremely strong, so always dilute it.
- Fruit juice is high in fructose (fruit sugar), so people with diabetes or low blood sugar should avoid drinking too much.

To dismantle the Juicer

Reverse the assembly procedure.

To remove the pulp container from base unit - press the release lever on the base unit and rotate the pulp container anti-clockwise. Then lift off.

Juice Outlet (spout)

- The spout is designed to be removable for cleaning. Pull the spout to remove.
- To refit after cleaning - push the spout fully on.

21 Compact Chopper/Mill

- a Base
- b Blade unit
- c Sealing ring
- d Jar

Assemble the Mill as shown in illustration 21

- 1 Put your ingredients into the jar.
- 2 Ensure the sealing ring is correctly fitted on the blade unit. Leaking will occur if the seal is not fitted correctly.
- 3 Turn the blade unit upside down. Lower it into the jar, blades down.
- 4 Screw the base onto the jar until it is finger-tight.
- 5 Place the mill onto the outlet with the arrow on the mill base towards the back of the machine. Turn the mill clockwise to lock firmly into place until the two arrows align .
- 6 Switch on to maximum speed.

Hints and Tips

- The processing of spices is not recommended as they may damage the plastic parts.
- Do not process hot ingredients allow to cool before processing.

22 Grinding Mill

- a Lid
- b Mill blade assembly

Assemble the Mill as shown in illustration 22

Note:

- To prevent leakage during processing the lid has been designed to fit tightly to the blade assembly.
- The lid cannot be removed from the blade assembly whilst fitted to the power unit.
- Always fill and assemble before fitting to the outlet.

Hints & tips

- For optimum performance when processing spices do not process more than 50g at a time.
- Whole spices retain their flavour for a much longer time than ground spices so it is best to grind a small quantity fresh at a time to retain the flavour.
- To release the maximum flavour and essential oils whole spices are best roasted prior to milling.
- Cut ginger and coconut into small pieces before processing.

23 Blend-Xtract 2GO

- a Dispensing lid
- b Bottle
- c Sealing ring
- d Blade assembly
- e Base

Assemble as shown in illustration 23

Hints and Tips

- Note that when the bottle is filled to max capacity (400ml), this is approximately two servings.
- For best blending performance always add ice/frozen ingredients to the bottle first.
- Once your drink has reached the desired consistency, you can use the pulse 'P' to ensure all ingredients are thoroughly blended.
- If you do not intend to consume your drink immediately, keep it refrigerated.
- Ensure your drink is thin enough to be able to drink from the dispensing lid. To make a thinner drink add more liquid.
- After blending, some drinks may not be completely smooth due to seeds or the fibrous nature of ingredients.
- Some drinks may separate on standing, therefore it is best to drink them straight away. Separated drinks should be stirred before drinking.
- When the dispensing lid is fitted always keep the bottle upright.

24 Roto Food Cutter

- a Pusher
- b Body and feed tube
- c Cutting cone
 - C1 slicing
 - C2 coarse grate
 - C3 fine grate
- d Guard/cone retainer

Assemble as shown in illustration 24

To assemble and use your Roto Food Cutter







- 1 Raise the mixer head. Ensure both outlet covers are fitted.
- 2 With the attachment body in the position shown - align the drive tabs on the end of the attachment with the corresponding slots in the drive outlet.
- 3 Fit the required cone - turn anti-clockwise to lock in place.
- 4 Attach the cone retainer - align the notch with the cut out in the body. Turn clockwise to lock in position.
- 5 Fit the mixing bowl or place a suitable bowl under the outlet.
- 6 Place the food in the feed tube and use MAX speed. Gently push down with the pusher.

Note: the pusher will only fit one way.

Recommended Usage Chart

Eggs sizes used = medium sized (Weight 53 - 63g).













*** This is for guidance only and will vary depending on the exact recipe and ingredients being processed.**

Bowl Tool	Recipe/ Process				 (Mins)
	Creaming butter/ margarine and sugar		Fruit cake 1.8kg total (6 egg mix)	Min → Max	3 - 5
	Beating eggs into cake mixes			4 → Max	1 - 4
	Folding in flour, fruit etc			Min → 1	30 - 60 secs
	Pastry & Biscuits - rubbing fat into flour	Flour weight	450g	Min → 2	2 - 3
	All in one cake mixes	Total weight	1.6kg	Min → Max	45 - 60 secs
	Bread Dough (stiff yeasted)	Flour Weight	500g	Min ↓ 3	45 - 60 secs
		Total Weight	805g		5 - 7
	Soft yeasted dough (enriched with butter and eggs)	Flour Weight	500g	Min ↓ 3	45 - 60 secs
		Total Weight	960g		5 - 7
	Egg whites		8	Min → Max	1½ - 3
	Fatless sponges		620g (6 Egg Mix)		4 - 6
	Cream		250 - 600ml	Min → Max	2 - 4
	Mayonnaise	Egg yolks	4	Max	1 - 2
	Pancake Batter		1l	Min ↓ Max	10 secs ↓ 45 - 50 secs

Recommended Usage Chart

Eggs sizes used = medium sized (Weight 53 - 63g).









*** This is for guidance only and will vary depending on the exact recipe and ingredients being processed.**

Bowl Tool/ Attachments	Recipe/ Process				 (Mins)
 	Cold liquids, Drinks and Smoothies	Plastic AT282	1.5l	Max	30 - 60 secs
		Glass AT283	1.2l		
	Milkshake/ Cold Milk	Plastic AT282	1.2l	Max	15 - 30 secs
		Glass AT283	800ml		
Ice Cubes	6 (125g)	P	15 - 30 secs		
 	Raw Meat and Fish	400g	3 → Max	15 - 20 secs	
	Onion	250g	P	5 - 10 secs	
	Biscuits	100 - 250g	Max	20 - 30 secs	
	Pastry - rubbing fat into flour. Adding water to combine pastry ingredients	340g Flour weight	Max	10 secs	
			Max	10 - 20 secs	
	All in one cake mixes	Total weight	800g	Min → Max	10 - 20 secs
Mayonnaise	Egg yolks	3 - 4	Max	1 - 2	
 	Slice and grate cheese, carrot, potato, cabbage, courgette, beetroot		Do not exceed maximum Mark on the bowl.	Max	10 - 20 secs
	Slice softer items such as cucumbers and tomatoes			4 - Max	
	Parmesan cheese and potatoes			Max	
 	Potatoes for fries and firm ingredients for salads casseroles and dips (e.g. carrot, swede, courgette and cucumber)			Max	
				Max	
	Grate carrots and cheeses			Max	

Recommended Usage Chart

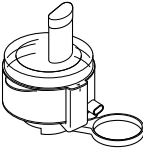
Eggs sizes used = medium sized (Weight 53 – 63g).



*** This is for guidance only and will vary depending on the exact recipe and ingredients being processed.**

Attachments	Recipe/ Process			 (Mins)
	All citrus fruit	1kg	3	2 - 3
	Meat, poultry and fish.	-	Max	10
	Juice fruit and vegetables e.g. carrots, apples, pineapple, tomatoes and grapes.	500g	Max	30 - 60 secs
	Soft fruits and vegetables e.g. tomatoes and grapes	500g	Max	
	Nuts	50g	Max	30 secs
	Coffee Beans	50g	Max	30 secs
	Cold Purees	50g	Max	30 secs
	Spicy Honey & Nut Marinade Honey (room temp) Crunchy peanut butter Small Chilli	250g 40g 1	P	10 secs
	Spices - such as black peppercorns, cardamom seeds, cumin seeds, coriander seeds, fennel seeds, whole cloves etc.	50g	Max	30 - 90 secs
	Coffee Beans	50g	Max	15 - 30 secs
	Nuts	50g	Max	10 - 15 secs
	Chillies	30g	Max/P	10 secs
	Fresh Root Ginger	30g	Max/P	10 secs
	Garlic	4	Max/P	10 secs
	Coconut	50g	Max/P	20 - 30 secs
	Drinks & Smoothies	400ml (Max frozen 60g)	Max	30 - 60 secs

Recommended Usage Chart

Eggs sizes used = medium sized (Weight 53 - 63g).

* **This is for guidance only and will vary depending on the exact recipe and ingredients being processed.**

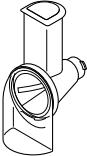
Attachments	Recipe/ Process			 (Mins)
	Use to slice and grate foods such as carrot, cucumber, apples, potato, chocolate, hard cheese and nuts	1kg	Max	2 - 3

Cleaning Instructions - Refer to the relevant Illustration **25**

Service and Customer Care

- If you experience any problems with the operation of your appliance, before requesting assistance refer to the 'Troubleshooting Guide' section in the manual or visit www.kenwoodworld.com.
- Please note that your product is covered by a warranty, which complies with all legal provisions concerning any existing warranty and consumer rights in the country where the product was purchased.
- If your Kenwood product malfunctions or you find any defects, please send it or bring it to an authorised KENWOOD Service Centre. To find up to date details of your nearest authorised KENWOOD Service centre visit www.kenwoodworld.com or the website specific to your Country.

- Designed and engineered by Kenwood in the UK.
- Made in China.



IMPORTANT INFORMATION FOR CORRECT DISPOSAL OF THE PRODUCT IN ACCORDANCE WITH THE EUROPEAN DIRECTIVE ON WASTE ELECTRICAL AND ELECTRONIC EQUIPMENT (WEEE)

At the end of its working life, the product must not be disposed of as urban waste. It must be taken to a special local authority differentiated waste collection centre or to a dealer providing this service.

Troubleshooting Guide

Problem	Cause	Solution
Appliance stopped during operation.	No Power.	Check appliance is plugged in.
	Machine overloaded/ maximum capacities exceeded.	Turn the speed switch to the off position, wait a few seconds and then re-select the speed. The appliance should resume operating straight away. Check maximum capacities in the 'Recommended Usage Chart'.
	Outlet covers not fitted or unlocked.	Check that the outlet cover/s are fitted correctly.
Medium or High speed attachments not operating.	Attachment not fitted and locked on correctly.	Check attachment locked on correctly.
	Other outlet cover not fitted correctly.	Check other outlet cover fitted correctly.
Movement on the worksurface.	Feet on the underside of the unit are wet or dirty.	Regularly check the feet are clean and dry.
Blender, Blend-Xtract 2GO or mill attachment leaking from blade unit.	Seal missing. Seal incorrectly fitted. Seal damaged.	Check seal is fitted correctly and not damaged. To obtain a replacement seal see 'Service and Customer Care'.
Poor performance of tools/attachments.	Refer to hints in relevant 'Using The Attachments' section. Check attachments are assembled correctly.	

Nederlands

Vouw voor het lezen a.u.b. de voorpagina met illustraties uit

Veiligheid

- Lees deze instructies zorgvuldig door en bewaar ze voor toekomstig gebruik.
- Verwijder de verpakking en alle labels.
- Als de stekker of het snoer beschadigd is, moet het om veiligheidsredenen door Kenwood of een door Kenwood geautoriseerd reparatiebedrijf vervangen worden, om gevaar te voorkomen.
- Zet de snelheidsregeling op 'O' (uit) en haal de stekker uit het stopcontact:
 - voordat u contactdeksels/hulpstukken monteert of verwijdert
 - na gebruik en indien niet in gebruik
 - voordat u de machine schoonmaakt.
- **Gebruik uw apparaat nooit langer dan hieronder staat aangegeven zonder een pauze. Als u het apparaat langere tijd zonder pauze gebruikt, kan dat schade veroorzaken.**

Functie / hulpstuk	Maximale inschakeltijd	Pauze tussen twee inschakelingen
Deeghulpstuk	8 minuten	Haal de stekker uit het stopcontact en laat het apparaat 15 minuten afkoelen
Blender/Blend-Xtract 2GO	60 seconden	
Hakhulpstuk	30 seconden	
Maalmolen	90 seconden	
Vleesmolen	10 minuten	

- Houd uw vingers uit de buurt van bewegende onderdelen en aangebrachte hulpstukken. Steek nooit uw hand/vingers in het scharniergedeelte.
- Laat de keukenmachine nooit onbeheerd aan staan.
- Gebruik nooit een machine die beschadigd is. Laat de machine controleren of repareren: raadpleeg het deel 'Onderhoud en klantenservice'.

- Laat het snoer nooit overhangen, zodat een kind erbij kan.
- Zorg ervoor dat het motorblok, het snoer en de stekker nooit nat worden.
- Zorg dat er geen menghulpstukken bevestigd zijn of in de kom aanwezig zijn als de aandrijvingscontacten gebruikt worden.
- Gebruik nooit een hulpstuk dat niet goedgekeurd is en gebruik nooit meer dan één hulpstuk tegelijkertijd.
- Overschrijd nooit de hoeveelheden die staan vermeld in de tabel met de maximumcapaciteiten.
- Wees voorzichtig wanneer u de machine optilt. Zorg ervoor dat de kop omlaag staat en vergrendeld is, en dat de kom, de hulpstukken, de contactdeksels en het snoer vast zitten voordat u de machine optilt.
- Kinderen mogen de machine alleen onder toezicht gebruiken, om te voorkomen dat ze ermee spelen.
- Verplaats de machine niet en breng de kop niet omhoog als een hulpstuk aangebracht is, omdat de keukenmachine dan instabiel kan worden.
- Gebruik de machine niet aan de rand van een werkoppervlak.
- Dit apparaat kan worden gebruikt door personen met verminderde lichamelijke, sensorische of geestelijke capaciteiten of gebrek aan ervaring en kennis mits ze onder toezicht staan of instructie hebben gekregen over het veilige gebruik van het apparaat, en de betrokken risico's begrijpen.
- Misbruik van dit apparaat kan persoonlijk letsel veroorzaken.
- Dit apparaat mag niet door kinderen worden gebruikt. Houd het apparaat en het snoer buiten het bereik van kinderen.
- Gebruik het apparaat alleen voor het huishoudelijke gebruik waarvoor het is bedoeld. Kenwood kan niet aansprakelijk worden gesteld in als het apparaat is misbruikt of als deze instructies niet zijn opgevolgd.

Veiligheidsaanwijzingen voor de hulpstukken

- **Wees voorzichtig als er hete vloeistof in de keukenmachine of blender wordt gegoten omdat**

deze door het apparaat kan worden uitgeworpen door plotseling stomen.

- Steek geen handen of keukengerei in de blenderbeker of de kom van de keukenmachine wanneer de stekker in het stopcontact steekt.
- Het apparaat werkt niet als de hulpstukken niet correct zijn bevestigd.
- Het verwerken van specerijen wordt niet aangeraden, omdat dit de kunststofonderdelen kan beschadigen.
- Het vermogen is gebaseerd op het compacte hakhulpstuk/maalmolen. Andere hulpstukken gebruiken wellicht minder energie.
- Als een hulpstuk tijdens het gebruik te veel trilt, dient u de snelheid te verlagen of de machine te stoppen, de stekker uit het stopcontact te halen en wat inhoud te verwijderen.
- Hulpstukken kunnen **beschadigd** raken en letsel veroorzaken als er teveel druk op het vergrendelingsmechanisme wordt uitgeoefend.
- **Verwerk NOOIT hete ingrediënten.**
- **KANS OP BRANDWONDEN:** Laat hete ingrediënten altijd tot kamertemperatuur afkoelen voordat u ze in de kom, molen of beker plaatst of gaat verwerken.

Blender / Blend-Xtract 2GO-hulpstuk

- Plaats de messeneenheid nooit zonder de blenderbeker op het motorblok.
- **AT282 Belangrijk** - De rok onderaan de beker is door de fabrikant geplaatst en deze mag niet verwijderd worden.
- Gebruik de blender altijd met het deksel erop.
- Gebruik de beker/maatglas alleen met de meegeleverde messeneenheid.
- Laat de blender nooit leeg draaien.
- Smoothies: meng nooit diepgevroren ingrediënten die tot een harde klomp zijn vastgevroren; breek deze eerst in stukjes voor u ze in de beker/maatglas doet.
- Het verwerken van specerijen zoals kruidnagel, dille of komijnzaad wordt niet aangeraden, omdat dit de

kunststofonderdelen kan beschadigen.

- Gebruik de blender niet om iets in te bewaren. Zorg ervoor dat de blender voor en na elk gebruik leeg is.
- Meng nooit meer dan de maximale hoeveelheid aangegeven op de beker/maatglas, en wat minder zelfs voor dranken die opschuimen, zoals milkshakes.

Blend-Xtract 2GO-hulpstuk

-  **De beker is alleen geschikt voor gebruik met koude ingrediënten. Gebruik hem niet voor hete ingrediënten.**
- Drink hete vloeistoffen nooit direct uit de beker.
- Drink uitsluitend gladde dranken door het deksel. Voor het gewenste resultaat moet u misschien experimenteren, vooral als u stevig of onrijp voedsel gebruikt, omdat sommige ingrediënten in dat geval niet goed verwerkt worden.
- Meng geen diepgevroren etenswaren of ijsblokjes zonder vloeistof.
- Voor bevroren ingrediënten (bijv. bevroren fruit, roomijs of ijsklontjes) nooit meer dan 60 gr of 3 ijsklontjes tegelijkertijd verwerken.
- Vermeng nooit droge ingrediënten (zoals kruiden of noten) en zet de blender nooit leeg aan.
- Sommige vloeistoffen, zoals melk, nemen tijdens het mengen aan volume toe en gaan schuimen; doe de beker dus niet te vol en zorg ervoor dat het meselement goed bevestigd is.

Foodprocessor

- Het meselement en de schijven zijn erg scherp, wees dus voorzichtig. **Houd het meselement altijd aan de vingergreep aan de bovenkant vast en houd uw vingers uit de buurt van de snijrand, zowel tijdens de verplaatsing als tijdens de reiniging.**
- **Laat tijdens het snijden/raspen de kom niet tot aan de schijf vol raken: leeg de kom regelmatig.**
- **Overschrijd de maximumcapaciteit ('MAX') van de kom niet.**

- Verwijder altijd het meselement voordat u de inhoud van de kom uitschenkt.
- Gebruik nooit uw vingers om voedsel door de vultrechter te duwen. Gebruik altijd de meegeleverde stamper.
- Voordat u het deksel van de kom af haalt, schakelt u de machine uit en wacht u totdat het mes of de schijven volledig tot stilstand zijn gekomen.
- Gebruik nooit het deksel om de keukenmachine te bedienen. Gebruik hiervoor altijd de snelheidsregeling.

Vleesmolen

- Controleer altijd of alle botten, zwoerden, etc. van het vlees zijn verwijderd voordat u het gaat vermalen.
- Wanneer u noten fijnhakt, moet u slechts enkele noten tegelijk toevoegen en wachten tot de rol ze volledig heeft meegenomen voordat u meer noten toevoegt.
- Gebruik altijd de meegeleverde stamper. Steek nooit uw vingers of keukengerei in de vultrechter.
- Waarschuwing: het mes is scherp, wees dus voorzichtig bij gebruik én bij de reiniging.
- Controleer of het hulpstuk stevig vastzit voordat u het apparaat inschakelt.
- **Was geen enkel onderdeel in de vaatwasmachine.** Gebruik ook nooit een sodaoplossing.
- Wrijf de schijven in met plantaardige olie en wikkel ze vervolgens in vetvrij papier om verkleuren/roesten te voorkomen.

Sapcentrifuge

- **Gebruik de sapcentrifuge niet als het filter, als het deksel van de sapcentrifuge of de kom beschadigd zijn of zichtbare scheuren heeft.**
- De snijmessen onder aan het filter zijn erg scherp. Wees voorzichtig wanneer u het filter verplaatst en reinigt.
- Voordat u het deksel verwijdert, moet u de machine uitschakelen en wachten totdat het filter volledig tot stilstand gekomen is.

- Gebruik alleen de meegeleverde stamper. Steek nooit uw vingers in de vultrechter. Haal de stekker uit het stopcontact voordat u de vultrechter leeg gaat maken.
- Als dit hulpstuk tijdens het gebruik te veel trilt, dient u de snelheid te verlagen of de machine te stoppen, de stekker uit het stopcontact te halen en het vruchtvlees uit de trommel te verwijderen (de fruitpers gaat trillen als het vruchtvlees ongelijkmatig verdeeld is).

Compact hakhulpstuk en maalmolen

- Raak de scherpe mesjes niet aan. Houd de messeneenheid uit de buurt van kinderen.
- Voordat u het compacte snij- en hakhulpstuk van de machine af haalt:
 - schakelt u eerst de machine uit
 - wacht u tot de messen volledig tot stilstand zijn gekomen
 - let erop dat u het maatglas/deksel niet van het meselement afschroeft.
- Gebruik het maatglas/deksel en de messeneenheid alleen met het meegeleverde onderstel.
- Plaats de messeneenheid nooit op het motorblok zonder het maatglas/deksel.
- Verwerk geen harde specerijen zoals gedroogde kurkumawortel omdat dit het mes kan beschadigen.

Lage snelheidsrasp

- Steek nooit uw vingers in de vultrechter. Gebruik alleen de stamper die meegeleverd werd met de lage snelheidsrasp.
- Gebruik niet te veel kracht om etenswaren door de vultrechter te duwen: dat kan het hulpstuk beschadigen.
- De snijkegels zijn erg scherp, wees dus voorzichtig.

Reiniging

- Apparaat altijd uitzetten en de stekker uit het stopcontact halen voor het reinigen.

- Hulpstukken volledig uit elkaar halen voor het reinigen.
- Het reinigen is makkelijker als u de onderdelen direct na gebruik reinigt.
- Sommige etenswaren (wortels bijv.) kunnen de kunststofonderdelen verkleuren. Wrijf er met een in plantaardige olie gedoopt doekje over om de verkleuring te verwijderen.
- **Het meselement, de snijkegels en de schijven zijn erg scherp, wees dus voorzichtig.**

Motorblok

- Met een vochtig doekje schoonvegen en dan afdrogen.
- Gebruik nooit schuurmiddelen en dompel de onderdelen nooit onder in water.
- Zorg ervoor dat de pootjes aan de onderkant van de keukenmachine altijd schoon zijn.

Kom

- Gebruik geen staalborstel, schuursponsje of bleekmiddel om uw roestvrijstalen kom te reinigen. Gebruik azijn om kalkaanslag te verwijderen.
- Houd de kom uit de buurt van hittebronnen (gaspitten, ovens, magnetrons).

Voordat u de stekker in het stopcontact steekt

- Controleer of de elektriciteitsvoorziening dezelfde spanning heeft als op de onderkant van het apparaat wordt aangegeven.
- Dit apparaat voldoet aan EG Verordening 1935/2004 inzake materialen en voorwerpen die bestemd zijn om met levensmiddelen in contact te komen.

Voordat u de machine voor het eerst gebruikt

- Lees het deel 'Reiniging', voordat u de onderdelen gaat schoonmaken.

Legenda

Keukenmachine

- ① **Mediumsnelheidsaandrijving**
- ② Mediumsnelheidscontactdeksel
- ③ Hogesnelheidscontactdeksel
- ④ **Hogesnelheidsaandrijving**
- ⑤ Motorblok

- ⑥ Aan/uit en snelheidsregeling
- ⑦ Kom
- ⑧ **Contact voor het hulpstuk**
- ⑨ Mengkop
- ⑩ Vrijzethendel voor de kop
- ⑪ Spatscherm

Hulpstukken voor de kom

- ⑫ Klopper
- ⑬ Deeghaak met verwijderbare kap
- ⑭ Garde

Hulpstukken

Het kan zijn dat uw keukenmachine niet met alle hieronder genoemde hulpstukken geleverd wordt. De meegeleverde hulpstukken verschillen per model.

Voor meer informatie of om niet-meegeleverde extra hulpstukken te bestellen, gaat u naar de Kenwood-website: www.kenwoodworld.com.

- 15 Kunststof blender (AT282)
- 16 Glazen blender (AT283)
- 17 Foodprocessor (AT284)
- 18 Citruspers (AT284 ook nodig)
- 19 Vleesmolen (AT281)
- 20 Sapcentrifuge (AT285)
- 21 Compact snij- en hakstuk (AT286)
- 22 Maalmolen
- 23 Blend-Xtract 2GO
- 24 Lage snelheidsrasp

Om de kom en hulpstukken te gebruiken

Zie afbeeldingen **A - F**

- A** Druk de vrijzethendel naar beneden en breng de mengkop rustig omhoog.
- B** Plaats de kom en draai deze naar rechts om te vergrendelen.
- C** Druk het hulpstuk dat u wilt gebruiken in het contactpunt: u hoort een klik als het goed vast zit.
 - Zorg er altijd voor dat de kap op de steel van de deeghaak zit voor u deze in het contactpunt steekt: dit voorkomt dat er voedsel in het mechanisme komt.
- D** Duw de vrijzethendel naar beneden en breng de mengkop omlaag, totdat hij vast zit. Steek de stekker in het stopcontact.
- E** Schuif het spatscherm op de kom zodat het goed past.
 - Tijdens het mixen kunnen ingrediënten direct via de trechter aan de kom worden toegevoegd.

- F** Zet de snelheidsregeling op de gewenste snelheid of gebruik de pulseerknop (P) voor korte stroomstoten.

Zet na het verwerken de snelheidsregeling op 'O' (uit) en haal de stekker uit het stopcontact. Zet de mengkop omhoog, houd hem tegen en trek het hulpstuk uit het contact.

Tips

Klopper

- Wanneer u boter en suiker voor een taart vermengt, zorg er dan altijd voor dat de boter op kamertemperatuur is gebracht of dat u de boter eerst zacht laat worden.
- Zet de machine uit en schraap de kom zo nodig met een spatel schoon.
- Gebruik koude ingrediënten als u deeg gaat maken, tenzij het recept iets anders voorschrijft.

Deeghaak

- De ingrediënten zullen het beste mengen als u eerst de vloeistof in de kom giet.
- Stop de machine af en toe om het deeg van de deeghaak af te schrapen.

Bloem

- Er bestaat een groot verschil tussen verschillende soorten bloem en de hoeveelheid vloeistof die ervoor nodig is. De kleverigheid van het deeg heeft een groot effect op de belasting van de machine. Aangeraden wordt de machine in de gaten te houden wanneer het deeg wordt gekneed.

Garde

Belangrijk

- **Gebruik de garde niet voor zware mengsels (bijv. boter en suiker), omdat dit de garde kan beschadigen.**

- Het beste is om eieren eerst op kamertemperatuur te brengen, voordat u ze gaat kloppen.
- Zorg ervoor dat er geen boter of eigeel op de garde of in de kom aanwezig is als u eiwit gaat opkloppen.
- Mayonaise: voor het beste resultaat schraapt u na het toevoegen van de olie langs de binnenkant van de kom en laat u de machine dan nog 10 seconden op maximale snelheid draaien.
- Beslag: doe eerst de bloem in de kom, dan de vloeistof en mix dit op de laagste stand om de ingrediënten te mengen.

Elektronische snelheidsregelsensor

Deze machine is uitgerust met een elektronische snelheidsregelsensor die speciaal werd ontworpen om een constante snelheid bij verschillende belastingen te handhaven, zoals bij het kneden van brooddeeg of wanneer eieren aan een cakemix worden toegevoegd.

Daarom is het mogelijk dat u tijdens de werking snelheidsvariaties hoort, aangezien de mixer de snelheid automatisch aan de belasting en aan de gekozen snelheid aanpast: dit is normaal.

Let op:

- Nooit de opgegeven maximumcapaciteit overschrijden, anders raakt de machine overbelast.
- **Enige beweging van de mengkop is normaal bij zware mengsels, zoals brooddeeg.**
- Als de mengkop tijdens de werking omhoog wordt gezet, blijft de machine draaien. Zet de machine altijd uit voordat u de mengkop omhoog zet.

● De machine functioneert alleen als alle contactdeksels correct zijn aangebracht.

- Als u hoort dat de machine moeite met het mengen heeft, schakelt u hem of uit en verwijdert u een deel van het mengsel, of u verhoogt de snelheid.
- Uw machine is uitgerust met een 'zachte start'-functie, zodat zo min mogelijk gemorst wordt. Als de machine echter wordt aangezet terwijl er een zwaar mengsel in de kom zit, zoals brooddeeg, dan zult u merken dat de machine er enkele seconden over zal doen om de gewenste snelheid te bereiken.
- Verwijder voordat u de mengkop omhoog zet altijd de hulpstukken die op de contactpunten zijn bevestigd.

De aandrijvingscontacten gebruiken

Hogesnelheidsaandrijving ④ hulpstukken

Verwijder het contactdeksel van de hogesnelheidsaandrijving ③. Het contactdeksel voor de mediumsnelheidsaandrijving moet aangebracht zijn, anders werkt de machine niet.

Mediumsnelheidsaandrijving ① hulpstukken

Verwijder het contactdeksel van de mediumsnelheidsaandrijving ②. Het contactdeksel voor de hogesnelheidsaandrijving moet aangebracht zijn, anders werkt de machine niet.

De hulpstukken gebruiken

Zie de relevante afbeeldingen voor elk hulpstuk en de tips onder elk hulpstukgedeelte.

15 Kunststof blender

- a Meselement
- b Afdichtring
- c Beker
- d Vuldop
- e Deksel

16 Glazen blender

- a Meshouder
- b Meselement
- c Afdichtring
- d Beker
- e Deksel
- f Vuldop

Zet het blender in elkaar zoals aangegeven in afbeelding 15 en 16

Let op: als de afsluitring niet goed is geïnstalleerd, zal de machine lekken.

Deksel plaatsen

- 15 Kunststof blender: naar rechts draaien om te vergrendelen.
- 16 Glazen blender: omlaag drukken om te bevestigen.

Tips

Verwerk geen hete ingrediënten.

- Wanneer u mayonaise maakt, doet u alle ingrediënten behalve de olie in de blender. Verwijder dan de vuldop terwijl de keukenmachine draait en giet de olie langzaam en gelijkmatig erbij.
- Dikke mengsels, zoals paté en dipsauzen, moeten soms van de zijkant van de kom af geschrapt worden. Als de blender moeite heeft met mengen, voegt u wat meer vloeistof toe.
- Droge ingrediënten vermengen: snijd ze in stukjes, verwijder de vuldop en terwijl de keukenmachine draait, laat u de stukjes één voor één in de kom vallen.

17 Foodprocessor

- a Kleine stamper
 - b Grote stamper
 - c Vultrechter
 - d Deksel
 - e Kom
 - f Aandrijfas
 - g Meselement
- Schijven (indien meegeleverd)**
- h Schijf voor dikke plakken/grof raspen
 - i Schijf voor dunne plakken/fijn raspen
 - j Extra fijne raspenschijf
 - k Dunne (juliennestijl) frietschijf
 - l Standaard frietschijf
 - m Extra grove raspenschijf

Zet de foodprocessor in elkaar zoals aangegeven in afbeelding 17

- 1 Plaats de aandrijfas op het contactpunt.
- 2 Plaats de kom op de aandrijfas met de hendel boven de snelheidsregeling: draai rechtsonder totdat de kom vergrendeld is.
- 3 Plaats ofwel het meselement, een van de schijven of de citrusperser.

Wees voorzichtig met de messen en schijven: ze zijn heel erg scherp.

Tips

- Snij etenswaren zoals vlees, brood en groente in blokjes van 2 cm voordat u ze gaat verwerken.
- Kruiden kunt u het beste hakken wanneer ze schoon en droog zijn.
- Zorg ervoor dat u de machine niet te lang met het meselement gebruikt.
- Gebruik het meselement niet om ijsklontjes of andere harde voedingsmiddelen, zoals bepaalde kruiden, kleiner te maken, omdat dit het hulpstuk kan beschadigen.

- Als u amandelextract of smaakstoffen aan uw mengsel toevoegt, dient u contact met de kunststofonderdelen te vermijden, omdat deze kunnen verkleuren.

Schijven

- 1 Kies welke vultrechter u wilt gebruiken. De stamper bevat een kleine vultrechter om losse etenswaren of dunne ingrediënten te verwerken.
- 2 Stop het eten in de vultrechter.
- 3 Zet de machine aan en duw de etenswaren rustig met de stamper naar beneden. Steek nooit uw vingers in de vultrechter.

De kleine vultrechter gebruiken:

zet eerste de brede stamper in de vultrechter.

De brede vultrechter gebruiken:

gebruik beide stampers tegelijkertijd.

- Laat tijdens het snijden/raspen de kom niet tot aan de schijf vol raken: leeg de kom regelmatig.
- Overschrijd de maximumcapaciteit ('MAX') van de kom niet.

Tips

- Bij gebruik van de omkeerbare schijven moet de gewenste snijkant boven liggen.
- Gebruik verse ingrediënten.
- Snijd het voedsel niet te klein. Om te voorkomen dat de ingrediënten tijdens de verwerking zijwaarts verschuiven, gebruikt u de hele breedte van de brede vultrechter of gebruikt u de kleine vultrechter.
- Bij snijden of raspen worden ingrediënten die rechtop worden ingebracht korter gesneden dan ingrediënten die horizontaal geplaatst zijn.
- Er zullen altijd wat restjes aan de schijf of in de kom blijven hangen na de verwerking.

18 Citruspers

- a Kegel
- b Zeef

Let op: Dit hulpstuk kan uitsluitend gebruikt worden met de foodprocessor AT284.

Zet de citruspers in elkaar zoals aangegeven in afbeelding 18

- 1 Zet de zeef in de kom en zorg ervoor dat het uitsteeksel op de rand in het handvat van de kom vergrendeld is.
- 2 Zet de kegel over de aandrijfas en draai tot deze helemaal naar beneden zakt.
- 3 Snijd het fruit doormidden. Zet apparaat aan op snelheid 3 en druk het fruit op de kegel.

Tips

- Voor het beste resultaat gebruikt u fruit op kamertemperatuur en rolt u het eerst met de hand over het aanrecht, voordat u het gaat persen.
- Om zoveel mogelijk sap uit het fruit te halen kunt u de vrucht heen en weer bewegen.
- Wanneer u erg veel vruchten perst, dient u de zeef regelmatig te legen om ervoor te zorgen dat er niet teveel vruchtvlees en pitjes in vast blijven zitten.

19 Vleesmolen

- a Ringmoer
- b Zeven: medium of grof (afhankelijk van model)
- c Mes
- d Rol
- e Element
- f Bak
- g Stamper

Zet de vleesmolen in elkaar zoals aangegeven in afbeelding 19

- 1 Plaats de rol in het element.
- 2 Plaats het mes met de snijkant naar buiten gericht.
- 3 Plaats een zeef zodat het pinnetje bij de uitsparing zit.
- 4 Breng de ringmoer losjes aan.

De vleesmolen gebruiken

- 1 Zet de mengkop omhoog. Zorg dat beide contactdeksels geplaatst zijn.
- 2 Terwijl het hulpstuk op de aangegeven positie staat, steekt u de lipjes aan het uiteinde van de rol in de bijbehorende gleuven van het aandrijvingscontact.
- 3 Duw het hulpstuk in het contactpunt en draai het naar rechts totdat het vergrendelt.
- 4 Draai de ringmoer met de hand aan.
- 5 Bevestig de bak.
- 6 Snij vlees in repen van 2,5 cm.
- 7 Zet de machine op de maximumsnelheid. Gebruik de stamper en duw de voedingsmiddelen stuk voor stuk door de vultrechter. **Duw niet te hard**, anders raakt de vleesmolen beschadigd.

Tips

- **Laat bevroren voedingsmiddelen helemaal ontdooien voordat u ze fijn gaat snijden.**
- Controleer altijd of alle botten, zwoerden, enz. van het vlees zijn verwijderd voordat u het gaat vermalen.

20 Sapcentrifuge

- a Stamper
- b Deksel
- c Lipje voor dekselvergrendeling
- d Filter
- e Vruchtvleeskom
- f Sapuitloop (tuit)
- g Basisapparaat
- h Vrijzethendel vruchtvleeskom
- i Beker
- j Bekerhouder

Zet de sapcentrifuge in elkaar zoals aangegeven in afbeelding 20

- 1 Zet de vruchtvleeskom op het basisapparaat en draai naar rechts tot deze goed vast zit. Wanneer deze correct geplaatst is, bevindt de sapuitloop zich over de vrijzethendel van de vruchtvleeskom.
- 2 Plaats het filter en druk deze goed op zijn plaats.
- 3 Plaats het deksel op de vruchtvleeskom: draai deze dan naar rechts zodat het pijltje ▼ op het vergrendelingslipje van het deksel uitgelijnd is met de markering I op het basisapparaat.
- 4 Zet de bekerhouder onder het hulpstuk: het pijltje ▲ op de bekerhouder moet omhoog wijzen en op één lijn liggen met de sapuitloop.
- 5 Houd de bekerhouder op zijn plaats en bevestig het hulpstuk aan het contactpunt door de tuit met de hoek van de machine uit te lijnen en draai deze dan naar rechts om te vergrendelen.
- 6 Om de beker te plaatsen, draai u de houder weg van de tuit en plaatst u de beker in de houder. Draai de beker zodat deze onder de sapuitloop staat.
- 7 Snij de voedingswaren zodat deze in de vultrechter passen.
- 8 Op maximale snelheid zetten en dan etenswaren in de vultrechter

plaatsen. **Duw het gelijkmatig met de stamper naar beneden. Steek nooit uw vingers in de vultrechter.**

Belangrijk

- Als de sapcentrifuge begint te trillen, zet u de machine uit en verwijdert u al het vruchtvlies van het filter. (De sapcentrifuge trilt als het vruchtvlies ongelijkmatig verdeeld is).
- Bij sommige heel harde etenswaren zal de machine langzamer draaien of helemaal stoppen. Als dit gebeurt, zet u het apparaat uit en reinigt u het filter.
- Schakel de sapcentrifuge regelmatig uit om de opvangbakken voor het vruchtvlies en het sap te legen.

Tips

- Citrusvruchten: voor het beste resultaat gebruikt u de citruspers die apart verkrijgbaar is.
- Zacht groente en fruit langzaam toevoegen om het meeste sap te verkrijgen.
- Verwijder pitten (pruimen, perziken, kersen, enz.)
- Verwijder harde schillen (meloen, ananas, komkommer, enz.)
- Etenswaaren met zachte schillen hoeven alleen gewassen te worden (appels, peren, wortelen, spinazie, druiven, aardbeien, bleekselderij, enz.)

Gezonde aanbevelingen

- Hoe sneller u het sap opdrinkt, des te meer vitaminen krijgt u binnen.
- Als u het sap enkele uurtjes wilt bewaren, zet het dan in de koelkast. Het sap blijft beter bewaard als u er enkele druppels citroensap in doet.

- Drink niet meer dan drie glazen sap van 230 ml per dag, tenzij u eraan gewend bent.
- Verdun het sap voor kinderen met evenveel water.
- Het sap van donkergroene (broccoli, spinazie, enz.) of donkerrode (bieten, rode kool, enz.) groenten is erg sterk. Daarom dient u het altijd te verdunnen.
- Vruchtensap bevat veel fructose (fruitsuiker). Mensen met diabetes of een laag bloedsuikergehalte mogen er niet te veel van drinken.

De sapcentrifuge uit elkaar halen

De stappen voor het monteren omgekeerd uitvoeren.

Om de vruchtvlieskom van het basisapparaat te verwijderen, drukt u op de vrijzethendel van het basisapparaat en draait u de vruchtvlieskom naar links. Dan optillen.

Sapuitloop (schenktuit)

- De schenktuit kan voor het reinigen verwijderd worden. Trek aan de schenktuit om deze te verwijderen.
- Voor het terugplaatsen na het reinigen, drukt u de tuit volledig aan.

21 Compact snij- en hakhulpstuk

- a Basisapparaat
- b Meselement
- c Afdichtring
- d Maatglas

Zet het compacte snij- en hakhulpstuk in elkaar zoals aangegeven in afbeelding 21

- 1 Doe de ingrediënten in het maatglas.
- 2 Zorg dat de afdichtring correct op het meselement geplaatst is. Als de afsluitring niet goed is geïnstalleerd, zal de machine lekken.
- 3 Draai het meselement

ondersteboven. Laat het met de messen naar beneden in het maatglas zakken.

- 4 Schroef het meselement vingervast op het maatglas
- 5 Plaats het hele snij- en hakhulpstuk op het contactpunt met de pijl aan de onderzijde van het hulpstuk naar de achterkant van de machine gericht. Draai het snij- en hakhulpstuk naar rechts om het te vergrendelen en de twee pijlen uit te lijnen.
- 6 Machine op maximale snelheid aanzetten.

Tips

- Het verwerken van specerijen wordt niet aanbevolen, omdat dit de kunststofonderdelen kan beschadigen.
- Geen hete ingrediënten verwerken: laat het afkoelen voor verwerking.

22 Maalmolen

- a Deksel van de maalmolen
- b Messeneenheid maalmolen

Zet het maalmolen in elkaar zoals aangegeven in afbeelding 22

Let op:

- Om lekken tijdens het gebruik te voorkomen, past het deksel precies op de messeneenheid.
- Het deksel kan niet van de messeneenheid afgehaald worden als deze op het motorblok bevestigd is.
- Daarom moet het gevuld en gemonteerd zijn voordat het op de aandrijving bevestigd wordt.

Tips

- Voor het beste resultaat bij de verwerking van specerijen, raden we aan niet meer dan 50 g tegelijk in de molen te verwerken.
- Hele specerijen houden hun aromatische stoffen veel langer vast dan gemalen specerijen; u kunt dus het beste een kleine hoeveelheid tegelijk malen, zodat het aroma bewaard blijft.
- Om de maximale hoeveelheid aroma en essentiële oliën te laten vrijkomen, kunt u de specerijen het beste roosteren voordat u ze maalt.
- Snij gember en kokosnoot in kleine stukjes voordat het verwerkt wordt.

23 Blend-Xtract 2GO

- a Drinkdeksel
- b Beker
- c Afsluitring
- d Meselement
- e Onderstel

Voor montage, zie afbeelding 23

Tips

- Als de beker maximaal gevuld is (400 ml) dan zijn dat ca. 2 porties.
- Voor optimaal mengen, altijd eerst het ijs of de bevroren ingrediënten in de beker doen.
- Als uw drankje de gewenste consistentie bereikt heeft, kunt u de pulseerknop P gebruiken om ervoor te zorgen dat all ingrediënten goed gemengd zijn.
- Als u uw drankje niet onmiddellijk wilt drinken, kunt u de beker het beste in de koelkast bewaren.
- Zorg dat uw drankje dun genoeg is om hem door het drinkdeksel te drinken. U kunt een drankje dunner maken door er meer vloeistof aan toe te voegen.

- Na het mengen zijn sommige dranken mogelijk niet helemaal glad door de aanwezigheid van zaden of de vezelige aard van sommige ingrediënten.
- Sommige dranken kunnen schiften als u ze laat staan; u kunt ze daarom het best onmiddellijk opdrinken. Roer geschifte dranken voordat ze worden genuttigd.
- Wanneer het drinkdeksel is bevestigd, moet u de beker altijd rechtop houden.

24 Lage snelheidsrasp

- a Stamper
- b Baselement en vultrechter
- c Snijskegel
 - C1 In plakjes snijden
 - C2 Grof raspen
 - C3 Fijn raspen
- d Bescherming/kegelhouder

Voor montage, zie afbeelding 24

De lage snelheidsrasp monteren en gebruiken





- 1 Zet de mengkop omhoog. Zorg dat beide contactdeksels geplaatst zijn.
- 2 Met het hulpstuk op de aangegeven positie lijnt u de lipjes aan het uiteinde van het hulpstuk uit met de bijbehorende gleuven van het aandrijfcontact.
- 3 Plaats de gewenste kegel: draai deze naar links om te vergrendelen.
- 4 Plaats de kegelhouder, lijn de uitsparing uit met opening in het baselement. Draai naar rechts om te vergrendelen.
- 5 Plaats de mengkom of zet een geschikt kom onder de uitloop.
- 6 Zet de etenswaren in de vultrechter en gebruik de snelheid MAX. Duw het gelijkmatig met de stamper naar beneden.

NB: De stamper past er maar op één manier in.

Tabel aanbevolen gebruik

Gebruikte eieren = medium (gewicht 53-63 gr)









* **Deze informatie dient alleen als richtlijn en hangt af van het recept en de ingrediënten die verwerkt worden.**

Hulpstuk	Recept / actie			 (in minuten)	
	Kloppen van boter/ margarine en suiker	Engelse fruitcake 1,8 kg in totaal (met 6 eieren)	Min → Max	3 - 5	
	Eieren in cakebeslag mixen		4 → Max	1 - 4	
	Bloem, fruit enz. door beslag scheppen		Min → 1	30 - 60 sec.	
	Deeg & koekjes: boter in de bloem wrijven	Bloemgewicht	450 gr	Min → 2	2 - 3
	Kant- en-klare cakemixen	Totaalgewicht	1,6 kg	Min → Max	45 - 60 sec.

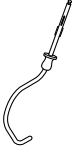
Tabel aanbevolen gebruik

Gebruikte eieren = medium (gewicht 53-63 gr)

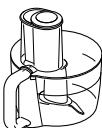





*** Deze informatie dient alleen als richtlijn en hangt af van het recept en de ingrediënten die verwerkt worden.**

Hulpstuk	Recept / actie				 (in minuten)
	Brooddeeg (stijf gegist)	Bloemgewicht	500 gr	Min ↓ 3	45 - 60 sec. 5 - 7
		Totaalgewicht	805 gr		
	Zacht gegist deeg (verrijkt met boter en eieren)	Bloemgewicht	500 gr	Min ↓ 3	45 - 60 sec. 5 - 7
		Totaalgewicht	960 gr		
	Eiwit		8	Min → Max	1½ - 3
	Vetvrije cakes		620 gr (met 6 eieren)		4 - 6
	Room		250 - 600 ml	Min → Max	2 - 4
	Mayonaise	Eigeel	4	Max	1 - 2
	Pannenkoeken beslag		1 l	Min ↓ Max	10 sec. ↓ 45 - 50 sec.
 	Koude vloeistoffen, drankjes en smoothies	Kunststof AT282	1,5 l	Max	30 - 60 sec.
		Glas AT283	1,2 l		
	Milkshake/ koude melk	Kunststof AT282	1,2 l	Max	15 - 30 sec.
		Glas AT283	800 ml		
Ijsklontjes		6 (125 gr)	P	15 - 30 sec.	
 	Rauw vlees en vis		400 gr	3 → Max	15 - 20 sec.
	Ui		250 gr	P	5 - 10 sec.
	Koekjes		100 - 250 gr	Max	20 - 30 sec.
	Deeg - boter en meel vermengen.		340 gr Bloemgewicht	Max	10 sec.
	Water toevoegen om ingrediënten te mengen				10 - 20 sec.

Tabel aanbevolen gebruik

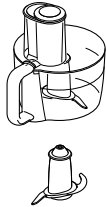
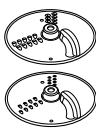
Gebruikte eieren = medium (gewicht 53-63 gr)

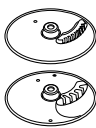

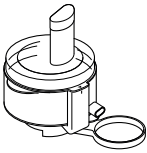



*** Deze informatie dient alleen als richtlijn en hangt af van het recept en de ingrediënten die verwerkt worden.**

Hulpstuk	Recept / actie				 (in minuten)
	Kant-en-klare cakemixen	Totaalgewicht	800 gr	Min → Max	10 - 20 sec.
	Mayonaise	Eigeel	3 - 4	Max	1 - 2
	Snijden en raspn van kaas, wortels, aardappelen, kool, courgettes, rode bieten	Zachtere etenswaren zoals komkommer en tomaten	Overschrijd de maximum-capaciteit op de kom niet.	Max	10 - 20 sec.
				4 - Max	
	Parmezaanse kaas en aardappelen	Max			
	Aardappelen voor friet en harde ingrediënten voor salades, ovenschotels en dipsausjes (bijv. wortel, koolraap, courgette en komkommer)	Max			
	Rasp voor wortels en kaas	Max			
	Alle citrusvruchten	1 kg		3	
	Vlees, kip en vis.	-	Max	10	
	Vruchten- en groentesap bijv. wortels, appels, ananas, tomaten en druiven.	500 gr	Max	30 - 60 sec.	
	Zachte groente en fruit bijv. tomaten en druiven	500 gr	Max		

Tabel aanbevolen gebruik

Gebruikte eieren = medium (gewicht 53-63 gr)

*** Deze informatie dient alleen als richtlijn en hangt af van het recept en de ingrediënten die verwerkt worden.**

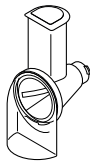
Hulpstuk	Recept / actie			 (in minuten)
	Noten	50 gr	Max	30 sec.
	Koffiebonen	50 gr	Max	30 sec.
	Koude puree	50 gr	Max	30 sec.
	Pittige honing- en notenmarinade Honing (op kamertemperatuur) Pindakaas met stukjes Kleine chilipeper	250 gr 40 gr 1	P	10 sec.
	Specerijen - zwarte peperkorrels, kardemomzaden, komijnzaden, korianderzaden, venkelzaden, hele kruidnagels, enz.	50 gr	Max.	30 - 90 sec.
	Koffiebonen	50 gr	Max.	15 - 30 sec.
	Noten	50 gr	Max.	10 - 15 sec.
	Rode pepers	30 gr	Max./P	10 sec.
	Verse gemberwortel	30 gr	Max./P	10 sec.
	Knoflook	4	Max./P	10 sec.
	Drankjes en smoothies	400 ml (Max. 60 gr bevroren)	Max.	30 - 60 sec.
	Voor het snijden en raspen van etenswaren zoals wortel, komkommer, appel, aardappel, chocolade, harde kaas en nootjes.	1 kg	Max.	2 - 3

Voor reiniging, zie afbeelding **25**

Onderhoud en klantenservice

- Als u problemen ondervindt met de werking van de machine, raadpleegt u de informatie onder 'Problemen oplossen' in deze handleiding of gaat u naar www.kenwoodworld.com.
- Dit product is gedekt door een garantie die voldoet aan alle wettelijke regels voor bestaande garanties en consumentenrechten die gelden in het land waar het product is gekocht.
- Als uw Kenwood product niet goed functioneert of als u defecten opmerkt, kunt u het naar een erkend Service Center van KENWOOD sturen of brengen. Voor informatie over het KENWOOD Service Center in uw buurt gaat u naar www.kenwoodworld.com of naar de specifieke website in uw land.
- Ontworpen en ontwikkeld door Kenwood in het VK.
- Vervaardigd in China.



BELANGRIJKE INFORMATIE VOOR DE JUISTE VERWIJDERING VAN HET PRODUCT VOLGENS DE EUROPESE RICHTLIJN BETREFFENDE AFGEDANKTE ELEKTRISCHE EN ELEKTRONISCHE APPARATUUR (AEEA)

Aan het einde van de levensduur van het product mag het niet samen met het gewone huishoudelijke afval worden verwijderd. Het moet naar een speciaal centrum voor gescheiden afvalinzameling van de gemeente worden gebracht, of naar een verkooppunt dat deze service verschaft.

Problemen oplossen

Probleem	Oorzaak	Oplossing
Machine stopt tijdens werking.	Geen stroom.	Controleer of de stekker in het stopcontact zit.
	Machine is overbelast/ maximumcapaciteit overschreden.	Zet de snelheidsregeling uit, wacht enkele seconden en kies dan weer de gewenste snelheid. De machine start dan onmiddellijk weer. Controleer maximumcapaciteit in de tabel voor aanbevolen gebruik.
	Contactdeksel is niet aangebracht of niet vergrendeld.	Controleer dat contactdeksel(s) correct geplaatst zijn.
Medium- of hoge-snelheidshulpstukken werken niet.	Hulpstuk niet correct geplaatst of niet vergrendeld.	Controleer dat hulpstuk correct is vergrendeld.
	Andere contactdeksel is niet correct aangebracht.	Controleer dat andere contactdeksel correct is geplaatst.
Beweging van het werkoppervlak.	Pootjes aan de onderzijde van de machine zijn nat of vuil.	Controleer regelmatig of de pootjes schoon en droog zijn.
Blender, Blend-Xtract 2GO of hak-hulpstuk lekt vanuit het meselement.	Geen afdichtring. Afdichtring niet correct geplaatst. Afdichtring beschadigd.	Controleer dat afdichtring goed is aangebracht en niet beschadigd is. Voor een nieuwe afdichtring, zie: 'Onderhoud en klantenservice'.
Hulpstukken functioneren niet goed.	Zie de tips in het relevante gebruiksgedeelte van ieder hulpstuk. Controleer dat hulpstuk correct geplaatst is.	

Français

Veuillez déplier les illustrations de la première page

Sécurité

- Lisez et conservez soigneusement ces instructions pour pouvoir vous y référer ultérieurement.
- Retirez tous les éléments d'emballage et les étiquettes.
- Si le cordon ou la prise sont endommagés, il faut les faire remplacer, pour des raisons de sécurité, par Kenwood ou un réparateur agréé par Kenwood pour éviter tout accident.
- Mettez le sélecteur de vitesse sur la position « O » (Arrêt) et débranchez l'appareil :
 - avant d'installer ou de retirer le cache-sortie/l'ustensile/l'accessoire ;
 - après utilisation ou lorsqu'il n'est pas utilisé ;
 - avant toute opération de nettoyage.
- **N'utilisez pas votre appareil pendant plus de temps que celui spécifié ci-dessous sans période d'arrêt. Si vous l'utilisez pendant de plus longues périodes, vous risquez d'endommager l'appareil.**

Fonction/ accessoire	Temps d'utilisation maximal	Temps d'arrêt entre les utilisations
Pétrin	8 minutes	Débranchez l'appareil et laissez refroidir pendant 15 minutes
Blender / Blend-Xtract 2GO	60 secondes	
Moulin	30 secondes	
Moulin à moudre	90 secondes	
Hachoir	10 minutes	

- N'approchez jamais vos doigts des éléments ou des accessoires mobiles. Ne mettez jamais vos doigts ou la main dans la charnière de l'appareil.
- Ne laissez jamais le robot pâtissier multifonction sans surveillance lorsqu'il fonctionne.

- N'utilisez jamais un appareil endommagé. Faites-le vérifier ou réparer : reportez-vous à la rubrique « Service après-vente ».
- Ne laissez jamais le cordon pendre de telle façon qu'un enfant puisse s'en saisir.
- Veillez à ne jamais mouiller le bloc moteur, le cordon d'alimentation ou la prise.
- Veillez à ce que qu'aucun accessoire de bol ne soit installé ni présent dans le bol lors de l'utilisation des sorties à entraînement.
- N'utilisez jamais un accessoire non autorisé ou plusieurs accessoires en même temps.
- Ne dépassez jamais les quantités définies dans le tableau des conseils d'utilisation.
- Faites attention lorsque vous soulevez l'appareil. Vérifiez que la tête est bien enclenchée en position basse et que le bol, les accessoires, les cache-sorties et le cordon d'alimentation soient bien fixés avant de soulever l'appareil.
- Les enfants doivent être sous surveillance pour veiller à ce qu'ils ne jouent pas avec l'appareil.
- Ne déplacez pas et ne soulevez pas la tête du batteur lorsqu'un accessoire y est fixé, ou le robot pâtissier multifonction pourrait perdre en stabilité.
- Veillez à ce que l'appareil en fonctionnement ne se trouve pas trop près du bord du plan de travail.
- Les appareils peuvent être utilisés par des personnes dont les capacités physiques, sensorielles ou mentales sont diminuées, ou qui ne disposent pas des connaissances ou de l'expérience nécessaires, si elles ont été formées et encadrées pour l'utilisation des appareils, et si elles ont conscience des risques encourus.
- Toute mauvaise utilisation de votre appareil peut être source de blessures.
- Cet appareil ne doit pas être utilisé par des enfants. Veuillez garder l'appareil et le cordon hors de portée des enfants.
- N'employez l'appareil qu'à des fins domestiques. Kenwood décline toute responsabilité dans les cas où l'appareil est utilisé incorrectement ou que les présentes instructions ne sont pas respectées.

Précautions de sécurité générales relatives aux accessoires

- **Soyez prudent lorsque vous versez des liquides chauds dans le bol du robot ou du blender, la production soudaine de vapeur entraîne un risque de projections.**

- Ne mettez pas les mains ou des ustensiles dans le bol multifonction ou le blender lorsque l'appareil est sous tension.
- L'appareil ne fonctionnera pas si les accessoires ne sont pas mis en place correctement.
- Il est déconseillé de mixer des épices dans l'appareil, car elles peuvent endommager les pièces en plastique.
- La puissance nominale est basée sur l'accessoire hachoir/moulin compact. Les autres accessoires peuvent consommer moins de puissance.
- En cas de vibrations excessives lors de l'utilisation d'un accessoire, réduisez la vitesse ou arrêtez l'appareil et retirez une partie de son contenu.
- Veillez à ne pas forcer le mécanisme de verrouillage, l'appareil serait alors **endommagé** et pourrait provoquer des blessures.
- **NE PAS mixer des ingrédients chauds.**
- **RISQUE DE BRÛLURE** : les ingrédients chauds doivent être laissés à refroidir à température ambiante avant d'être placés dans le bol multifonction, le moulin, le gobelet ou la bouteille ou avant que vous ne procédiez au mélange.

Accessoire Blender/ Blend-Xtract 2GO

- Ne montez jamais l'ensemble du bloc moteur sans avoir installé le gobelet/la bouteille du blender.
- **AT282 Important** : le carter de la base du gobelet est assemblé en cours de fabrication. N'essayez jamais de le retirer.
- N'utilisez le blender que si le couvercle est en place.
- N'utilisez le gobelet/la bouteille qu'avec l'ensemble de lames fourni.
- Ne faites jamais tourner le blender à vide.

- Recettes de smoothies - ne mélangez jamais les ingrédients congelés qui ont formé une masse solide pendant la congélation ; brisez-la avant de l'ajouter dans le gobelet ou à la bouteille.
- Ne mixez jamais des épices comme les clous de girofle ou les graines d'aneth ou de cumin, car elles peuvent endommager les pièces en plastique de l'appareil.
- N'utilisez jamais le blender pour y ranger quoi que ce soit. Laissez-le vide avant et après utilisation.
- Ne mélangez jamais plus que le maximum indiqué sur le gobelet ou la bouteille - moins pour les liquides mousseux tels que les milk-shakes.

Accessoire Blend-Xtract 2GO

-  **La bouteille n'est utilisable qu'avec des ingrédients froids. Ne mixez pas d'ingrédients chauds.**
- Ne buvez jamais de liquides chauds directement à partir de la bouteille.
- Lorsque vous utilisez le couvercle pour consommer votre boisson, assurez-vous qu'elle est homogène. Des essais peuvent être nécessaires avant d'obtenir les résultats souhaités, notamment lorsque vous utilisez des aliments fermes ou pas assez mûrs. En effet, certains ingrédients peuvent ne pas être mixés.
- Ne mixez pas d'ingrédients congelés ou de glaçons sans liquide.
- Lors de l'ajout d'ingrédients surgelés (c.-à-d. fruits surgelés, yaourt, crème glacée ou glace), la quantité de ces ingrédients ne doit pas dépasser 60 g ou 3 glaçons.
- Ne mélangez jamais des ingrédients secs (tels que des épices, des noix) et ne faites jamais tourner le blender à vide.
- Certains liquides (comme le lait) augmentent en volume et forment de la mousse pendant le mélange, veillez par conséquent à ne pas trop remplir le bol et assurez-vous que l'ensemble porte-lames est correctement installé.

Bol multifonction

- La lame couteau et les disques sont extrêmement coupants, manipulez-les avec précaution. **Lorsque vous manipulez et nettoyez les accessoires, tenez-les toujours par le haut, par la partie anti-glisse, en veillant à ne pas toucher les bords tranchants.**
- **Lorsque vous émincez ou râpez des ingrédients, ne remplissez pas le bol jusqu'au disque de découpe, mais videz-le régulièrement.**
- **Ne dépassez pas la capacité maximale marquée « MAX » sur le bol.**
- Retirez toujours la lame couteau avant de vider le contenu du bol.
- N'utilisez jamais vos doigts pour faire descendre les aliments dans le tube d'alimentation. Utilisez toujours le poussoir fourni à cet effet.
- Avant de retirer le couvercle du bol multifonction, éteignez l'appareil et attendez que la lame ou que les disques aient complètement fini de tourner.
- N'utilisez pas le couvercle pour diriger le bol multifonction, mais le sélecteur de vitesse.

Hachoir

- Veillez toujours à ce que la viande que vous êtes en passe de hacher ne comporte plus d'os ni de couenne.
- Lorsque vous hachez des fruits à coque, n'en insérez qu'une petite quantité à la fois et laissez la spirale les attraper avant d'en rajouter.
- Utilisez toujours le poussoir du hachoir fourni à cet effet. N'insérez jamais vos doigts ou des ustensiles dans le tube d'alimentation.
- Mise en garde : la lame est très coupante, manipulez-la avec précaution lorsque vous l'utilisez ou la nettoyez.
- Assurez-vous que l'accessoire est en position sécurisée avant d'allumer l'appareil.
- **Ne passez aucun élément au lave-vaisselle.** Ne jamais utiliser de solution à base de cristaux de soude.
- Essuyez l'huile l'huile végétale sur les grilles, puis

enveloppez-les dans du papier sulfurisé afin de prévenir toute décoloration / oxydation.

Centrifugeuse

- **N'utilisez pas cet accessoire si le filtre, le couvercle ou le bol sont endommagés ou présentent des fissures visibles.**
- Les lames de découpe sur la base du filtre sont très coupantes, faites attention lorsque vous manipulez ou nettoyez le filtre.
- Avant de retirer le couvercle, éteignez l'appareil et attendez que le filtre soit à l'arrêt complet.
- Utilisez toujours le poussoir fourni à cet effet. Ne mettez jamais les doigts dans le tube d'alimentation. Débranchez l'appareil avant de dégager le tube d'alimentation.
- En cas de vibrations excessives lors de l'utilisation de l'accessoire, réduisez la vitesse ou arrêtez et débranchez l'appareil et retirez du tambour toute la pulpe présente (la centrifugeuse vibre si la pulpe n'est pas répartie uniformément).

Hachoir et moulin à moudre compact

- Ne touchez pas aux lames tranchantes. Gardez l'ensemble de lames hors de portée des enfants.
- Avant de retirer le moulin du robot :
 - éteignez l'appareil ;
 - attendez que les lames soient à l'arrêt ;
 - faites attention de ne pas dévisser le bocal/ couvercle de l'unité porte-lames.
- N'utilisez l'ensemble bocal/couvercle et lame qu'avec le socle fourni.
- Ne montez jamais monter l'ensemble de lames sur l'appareil sans avoir installé le bocal/le couvercle.
- Ne broyez pas des épices dures telles que la racine de curcuma séchée, car elles peuvent endommager la lame.

Trancheuse et râpe

- Ne mettez jamais vos doigts dans le tube d'alimentation. N'utilisez que le poussoir fourni avec

l'accessoire trancheuse et râpe.

- N'exercez pas de force excessive pour pousser la nourriture dans le tube d'alimentation, vous pourriez endommager votre accessoire.
- Manipulez les cônes de découpe avec précaution, ils sont extrêmement tranchants.

Nettoyage

- Éteignez et débranchez toujours l'appareil avant de le nettoyer.
- Démontez entièrement tous les accessoires avant le nettoyage.
- Pour faciliter le nettoyage, lavez toujours les pièces immédiatement après leur utilisation.
- Certains aliments comme les carottes peuvent tâcher le plastique. Pour éliminer les tâches, frottez avec un bout de torchon trempé dans de l'huile végétale.
- **Manipulez les lames, les cônes et les disques avec précaution, ils sont extrêmement tranchants.**

Bloc moteur

- Essuyez avec un torchon humide puis séchez.
- N'utilisez jamais de produits abrasifs et n'immergez jamais l'appareil dans l'eau.
- Veillez à ce que les pieds sur le socle du robot soient toujours propres.

Bol

- N'utilisez jamais une brosse métallique, de la laine de fer ou de la javel pour nettoyer le bol en acier inoxydable. Retirez les traces de calcaire à l'aide de vinaigre.
- Tenez éloignés de toute source de chaleur (tables de cuisson, fours, micro-ondes).

Avant de brancher l'appareil

- Assurez-vous que votre alimentation électrique correspond à celle qui est indiquée sur la partie inférieure de votre appareil.
- Cet appareil est conforme au règlement 1935/2004 de la CE sur les matériaux et les articles destinés au contact alimentaire.

Avant d'utiliser votre appareil pour la première fois

- Lavez les pièces : reportez-vous à la section « Nettoyage ».

Légende

Robot pâtissier multifonction

- ① **Sortie vitesse moyenne**
- ② Cache-sortie vitesse moyenne
- ③ Cache-sortie vitesse élevée
- ④ **Sortie vitesse élevée**
- ⑤ Bloc moteur
- ⑥ Bouton marche/arrêt (on/off) et sélecteur de vitesse
- ⑦ Bol
- ⑧ **Douille pour accessoires**
- ⑨ Tête du batteur
- ⑩ Manette de déblocage de la tête
- ⑪ Protection anti-projections

Accessoires de bol

- ⑫ Batteur
- ⑬ Pétrin et protection amovible
- ⑭ Fouet

Accessoires

Les accessoires présentés ne sont pas nécessairement tous fournis avec votre robot pâtissier multifonction . Les accessoires varient en fonction du modèle.

Pour de plus amples informations ou pour commander d'autres accessoires non déjà fournis avec votre appareil, consultez le site Kenwood sur www.kenwoodworld.com.

- ⑮ Blender en plastique (AT282)
- ⑯ Blender en verre (AT283)
- ⑰ Bol multifonction (AT284)
- ⑱ Presse-agrumes (AT284 nécessaire)
- ⑲ Hachoir (AT281)
- ⑳ Centrifugeuse (AT285)
- ㉑ Hachoir/moulin compact (AT286)
- ㉒ Moulin à moudre
- ㉓ Blend-Xtract 2GO
- ㉔ Trancheuse et râpe

Utilisation du bol et des accessoires

Voir les illustrations **A** à **F**

- A** Appuyez sur la manette de déblocage de la tête et levez la tête du batteur doucement.
- B** Installez le bol et tournez dans le sens des aiguilles d'une montre pour l'enclencher.
- C** Poussez l'accessoire choisi dans la douille pour accessoires. Il s'enclenchera avec un clic.
 - Pour éviter les projections d'aliments, assurez-vous toujours que la protection est installée sur l'arbre du pétrin avant d'insérer celui-ci dans la sortie.
- D** Appuyez sur la manette de déblocage de la tête et abaissez la tête doucement. Branchez sur le secteur.
- E** Installez la protection anti-projections sur le bol en la faisant glisser.
 - Les ingrédients peuvent être ajoutés directement dans le bol par l'ouverture pendant le fonctionnement de l'appareil.
- F** Positionnez le sélecteur sur la vitesse souhaitée ou sélectionnez la touche pulse (P) pour de courtes impulsions.

Une fois le mixage terminé, mettez le sélecteur de vitesse sur « O » (arrêt) et débranchez l'appareil du secteur. Levez la tête du batteur et, tout en tenant l'appareil fermement, retirez l'accessoire de la sortie.

Conseils et astuces

Batteur

- Si vous préparez des gâteaux à base de sucre et de matière grasse, utilisez toujours cette dernière à température ambiante ou faites-la ramollir auparavant.
- Éteignez l'appareil et raclez le bol avec la spatule si nécessaire.
- Sauf indications contraires mentionnées sur votre recette, utilisez des ingrédients froids pour la pâte.

Pétrin

- Les ingrédients se mélangeront mieux si vous versez les liquides en premier.
- Arrêtez régulièrement l'appareil et raclez le pétrin.

Farine

- Différentes farines exigent des quantités de liquide considérablement différentes. La viscosité de la pâte peut avoir un effet important sur la charge imposée à la machine. Il est conseillé d'observer l'appareil pendant le mélange de la pâte.

Fouet

Important

- **N'utilisez pas le fouet pour les mélanges épais (par exemple, pour monter en crème du sucre et des matières grasses) car vous risqueriez de l'endommager.**
- Utilisez des œufs à température ambiante.
- Avant de monter des blancs en neige, vérifiez qu'il n'y a pas de matière grasse ou de jaune d'œuf sur le fouet ou dans le bol.
- Mayonnaise : raclez le bol après avoir ajouté l'huile, puis mixez de nouveau pendant 10 secondes supplémentaires à vitesse élevée.

- Pâtes à frire : versez la farine en premier dans le bol, puis le liquide, et mixez sur la vitesse minimum pour bien incorporer les ingrédients.

Capteur du variateur de vitesse électronique

Votre robot est équipé d'un capteur de variateur de vitesse électronique conçu pour maintenir la vitesse dans différentes conditions de charge, comme lors du pétrissage de pâte à pain ou l'ajout d'œufs à une préparation pour gâteau.

Il se peut dès lors que vous entendiez certaines variations au niveau de la vitesse en cours de fonctionnement au fur et à mesure que le robot s'adapte à la charge et à la vitesse sélectionnées, ceci est normal.

Points importants :

- Ne dépassez jamais les capacités maximales indiquées, vous surchargeriez l'appareil.
- **Les mouvements au niveau de la tête du batteur sont normaux lorsque vous mixez des ingrédients lourds, tels que la pâte à pain.**
- Si la tête du batteur est relevée en cours d'opération, l'appareil continuera de tourner. Éteignez toujours l'appareil avant de relever la tête.
- **L'appareil ne fonctionnera pas tant que tous les cache-sorties ne sont pas correctement installés.**
- Si vous entendez que votre robot peine à tourner, éteignez-le puis retirez une partie du mélange, ou augmentez la vitesse.

- Votre appareil a été équipé d'une fonction « démarrage lent » pour minimiser les éclaboussures. Toutefois, si l'appareil est allumé lorsqu'un mélange épais (comme de la pâte à pain) se trouve dans le bol, il se peut que cela prenne quelques secondes pour atteindre la vitesse sélectionnée.
- Avant de relever la tête du batteur, retirez toujours les accessoires installés sur les sorties.

Utilisation des sorties à entraînement

Accessoires de sortie vitesse élevée ④

Relevez le cache-sortie vitesse élevée ③. Veillez à ce que le cache-sortie vitesse moyenne soit bien enclenché. Dans le cas contraire, l'appareil ne fonctionnera pas.

Accessoires de la sortie vitesse moyenne ①

Relevez le cache-sortie vitesse moyenne ②. Veillez à ce que le cache-sortie vitesse élevée soit bien enclenché. Dans le cas contraire, l'appareil ne fonctionnera pas.

Utilisation des accessoires

Voir les illustrations pour chaque accessoire et lisez les conseils et astuces pour chaque catégorie d'accessoire.

15 Blender en plastique

- a Unité porte-lames
- b Bague d'étanchéité
- c Gobelet
- d Bouchon de remplissage
- e Couvercle

16 Blender en verre

- a Porte-lames
- b Unité porte-lames
- c Bague d'étanchéité
- d Gobelet
- e Couvercle
- f Bouchon de remplissage

Pour assembler le blender comme aux schémas 15 et 16

Remarque : veillez à ce que la bague d'étanchéité soit bien en place, dans le cas contraire des fuites se produiront.

Installation du couvercle

- ⑮ Blender en plastique : tournez dans le sens des aiguilles d'une montre pour verrouiller.
- ⑯ Blender en verre : appuyez vers le bas pour enclencher.

Conseils et astuces

Ne mixez pas d'ingrédients chauds.

- Pour faire une mayonnaise, mettez tous les ingrédients sauf l'huile dans le blender. Faites tourner le robot et retirez le bouchon de remplissage, et versez d'huile en un lent filet régulier.
- Il faut parfois racler les mélanges épais comme les pâtés ou les sauces apéritif. Si le mélange est difficile à mixer, ajoutez du liquide.
- Pour mélanger des ingrédients secs, découpez-les en morceaux, retirez le bouchon de remplissage, faites tourner l'appareil et ajoutez les morceaux un par un.

17 Bol multifonction

- a Petit poussoir
 - b Gros poussoir
 - c Tube d'alimentation
 - d Couvercle
 - e Bol
 - f Axe d'entraînement
 - g Lame couteau
- Disques (le cas échéant)**
- h Disque à découper / râper épais
 - i Disque à découper / râper fin
 - j Disque à râper extra fin
 - k Grille à couper fin (pour couper en julienne)
 - l Grille à découper standard
 - m Grille à hacher extra-gros

Pour assembler le bol multifonction comme au schéma 17

- 1 Placez l'axe d'entraînement sur la sortie.
- 2 Installez le bol sur l'axe d'entraînement en plaçant la poignée au-dessus du sélecteur de vitesse, puis tournez dans le sens des aiguilles d'une montre jusqu'à ce qu'il s'enclenche.
- 3 Installez la lame couteau, l'un des disques ou le presse-agrumes. **La lame couteau et la partie découpe des disques sont extrêmement tranchantes. Manipulez-les toujours avec précaution.**

Conseils et astuces

- La viande, le pain et les légumes doivent être coupés en dés d'environ 2 cm.
- Il est préférable de mouliner les herbes aromatiques une fois rincées et séchées.
- Veillez à ne pas trop prolonger le temps d'action lors de l'utilisation de la lame.

- N'utilisez pas la lame-couteau pour broyer de la glace ou découper d'autres aliments durs comme les épices, car vous risqueriez d'endommager votre appareil.
- Si vous ajoutez un arôme ou de l'essence d'amandes aux préparations, évitez le contact avec le plastique qui pourrait être tâché.

Disques

- 1 Choisissez le tube d'alimentation que vous souhaitez employer. Le poussoir contient un tube d'alimentation de plus petite taille pour la préparation d'ingrédients fins ou à l'unité.
- 2 Placez les aliments dans le tube d'alimentation.
- 3 Allumez l'appareil et exercez, à l'aide du poussoir, une pression régulière vers le bas. N'introduisez jamais vos doigts à l'intérieur du tube d'alimentation.

Utilisation du tube d'alimentation

de petite taille : placez tout d'abord le grand poussoir dans le tube d'alimentation.

Utilisation du tube d'alimentation

de grande taille : utilisez les deux poussoirs ensemble.

- Ne laissez pas le bol se remplir jusqu'au disque de découpe, mais videz-le régulièrement.
- Ne dépassez pas la capacité maximale marquée « MAX » sur le bol.

Conseils et astuces

- Veillez à ce que la face de coupe choisie des disques réversibles soit bien tournée vers le haut.
- Utilisez des ingrédients frais.
- Ne coupez pas les aliments en dés de trop petite taille. Essayez de remplir au mieux la largeur du tube.

d'alimentation de grande taille, afin d'éviter que les aliments ne s'affaissent d'un côté pendant la préparation. Vous pouvez également choisir d'utiliser le tube d'alimentation de petite taille.

- Les aliments à émincer ou râper placés verticalement ressortent plus courts que ceux placés horizontalement.
- Après l'utilisation d'un disque, il reste toujours une faible quantité de déchets sur le disque ou dans les aliments.

18 Presse-agrumes

- a Cône
- b Tamis

Remarque : cet accessoire ne peut être utilisé que conjointement avec le bol multifonction AT284.

Pour assembler le presse-agrumes comme sur le schéma 18

- 1 Installez le tamis sur le bol en veillant à ce que la patte située sur le bord s'enclenche bien sur la poignée du bol.
- 2 Installez le cône sur l'axe d'entraînement et tournez jusqu'à ce qu'il descende tout du long.
- 3 Coupez le fruit en deux, puis mettez la vitesse 3 et pressez le fruit sur le cône.

Conseils et astuces

- Conservez les fruits et pressez-les à température ambiante, et roulez-les sur le plan de travail avant de les presser.
- Pour mieux extraire le jus des fruits, bougez les fruits d'un côté puis de l'autre lorsque vous les pressez.
- Lorsque vous pressez de grandes quantités, videz le filtre régulièrement pour éviter la formation d'un amas de pulpe et de pépins.

19 Hachoir

- a Écrou
- b Grilles : moyenne et épaisse (selon le modèle)
- c Lame
- d Spatule
- e Corps
- f Plateau
- g Poussoir

Pour assembler le hachoir comme au schéma 19

- 1 Fixez la spatule dans le corps du hachoir.
- 2 Fixez la lame en veillant à bien la positionner avec la face de coupe vers l'extérieur.
- 3 Installez une grille en alignant la broche avec la rainure.
- 4 Installez l'écrou sans trop serrer.

Utilisation du hachoir

- 1 Relevez la tête du batteur en veillant à ce que les deux cache-sorties soient en place.
- 2 L'accessoire étant dans la position indiquée, alignez les pattes d'entraînement sur l'extrémité de la spatule avec les fentes correspondantes de la sortie à entraînement.
- 3 Poussez l'accessoire dans la sortie et tournez dans le sens des aiguilles d'une montre jusqu'à l'enclencher.
- 4 Serrez l'écrou à la main.
- 5 Installez le plateau.
- 6 Coupez la viande en lanière de 2,5 cm de large.
- 7 Sélectionnez la vitesse maximale. À l'aide du poussoir, poussez lentement les aliments dans le hachoir morceau par morceau, **sans forcer** (vous risqueriez d'endommager l'appareil).

Conseils et astuces

- **Faites décongeler les aliments congelés avant de les hacher.**
- Veillez toujours à ce que la viande que vous êtes en passe de hacher ne comporte plus d'os ni de couenne.

20 Centrifugeuse

- a Poussoir
- b Couvercle
- c Patte de verrouillage du couvercle
- d Filtre
- e Récipient pour la pulpe
- f Sortie du jus (bec verseur)
- g Socle
- h Manette de déblocage du récipient à pulpe
- i Gobelet
- j Porte-gobelet

Pour assembler la centrifugeuse comme au schéma **20**

- 1 Placez le récipient pour la pulpe sur le socle et tournez dans le sens des aiguilles d'une montre jusqu'à l'enclencher. La sortie pour le jus devrait être située au-dessus de la manette de déblocage du récipient à pulpe.
- 2 Installez le filtre et poussez fermement pour le fixer en place.
- 3 Fixez le couvercle sur le récipient à pulpe, tournez dans le sens des aiguilles d'une montre pour aligner la flèche ▼ de la patte du couvercle avec la marque I située sur le socle.
- 4 Placez le porte-gobelet sous l'accessoire. La flèche ▲ du porte-gobelet doit pointer vers le haut et être alignée avec la sortie pour le jus.
- 5 Tout en tenant le porte-gobelet, installez l'accessoire sur la sortie en alignant le bec verseur sur le coin de l'appareil et en le tournant dans le sens des aiguilles d'une montre jusqu'à l'enclencher.

- 6 Pour installer le gobelet, faites pivoter le porte-gobelet pour l'éloigner du bec verseur, puis placez le gobelet dans le porte-gobelet. Faites pivoter le gobelet de sorte à ce qu'il se retrouve sous la sortie pour le jus.
- 7 Couper les aliments de sorte à ce qu'ils puissent passer dans le tube d'alimentation.
- 8 Mettez l'appareil en route sur la vitesse maximum, puis placez les aliments dans le tube d'alimentation.

À l'aide du poussoir, poussez-les vers le bas pour les faire descendre de manière égale. Ne mettez jamais les doigts dans le tube d'alimentation.

Important

- Si la centrifugeuse commence à vibrer, éteignez-la et videz la pulpe accumulée sur le filtre (la centrifugeuse vibre si la pulpe n'est pas répartie de façon uniforme).
- Certains aliments très durs peuvent ralentir, voire arrêter votre appareil. Si cela se produit, éteignez l'appareil et déverrouillez le filtre.
- Éteignez l'appareil et videz régulièrement la pulpe et le jus des récipients en cours d'utilisation.

Conseils et astuces

- Agrumes : il est conseillé d'utiliser le presse-agrumes vendu séparément.
- Insérez les aliments lentement pour obtenir le plus de jus possible.
- Retirez les noyaux (prunes, pêches, cerises, etc.)
- Retirez les peaux épaisses ou dures (melons, ananas, concombres, etc.)
- Il suffit de rincer les aliments à peau fine ou douce et autres (pommes, poires, carottes, épinards, raisins, fraises, céleri, etc.)

Conseils de santé

- Buvez les jus au plus tôt pour profiter de toutes leurs vitamines.
- Si vous souhaitez conserver votre jus pendant quelques heures, mettez-le au réfrigérateur et ajoutez-y quelques gouttes de jus de citron.
- Ne buvez pas plus de trois verres de 230 ml de jus par jour, sauf si vous avez l'habitude.
- Diluez le jus avec la même quantité d'eau pour les enfants.
- Les jus à base de légumes vert foncé (brocoli, épinards, etc.) ou rouge foncé (betterave, chou rouge, etc.) sont très forts en goût, diluez-les toujours.
- Les jus de fruits ont une teneur naturellement élevée en glucose (sucre). Les personnes diabétiques ou hypoglycémiques devraient limiter leur consommation.

Pour démonter la centrifugeuse

Suivez la procédure d'assemblage à l'envers.

Pour retirer le récipient à pulpe du socle de l'appareil, appuyez sur la manette de déblocage située sur le socle et faites tourner le récipient à pulpe dans le sens inverse des aiguilles d'une montre, avant de le soulever.

Sortie de jus (bec verseur)

- Le bec verseur est conçu pour être retiré pour le nettoyage. Tirez sur le bec pour le retirer.
- Pour le remonter après le nettoyage, poussez le bec à fond.

21 Hachoir/Moulin compact

- a Socle
- b Unité porte-lames
- c Bague d'étanchéité
- d Bocal

Pour assembler le moulin comme sur le schéma 21

- 1 Placez les ingrédients dans le bocal.
- 2 Vérifiez que le joint d'étanchéité est bien installé sur l'unité porte-lames. Dans le cas contraire des fuites se produiront.
- 3 Retournez l'unité porte-lames et placez-la dans le bocal, les lames tournées vers le bas.
- 4 Vissez à la main le socle sur le bocal.
- 5 Placez le moulin sur la sortie, la flèche du socle du moulin pointant vers l'arrière de l'appareil. Tournez le moulin dans le sens des aiguilles d'une montre pour le verrouiller jusqu'à ce que les deux flèches soient alignées.
- 6 Allumez l'appareil sur la vitesse maximum.

Conseils et astuces

- Il est déconseillé de mixer des épices car elles peuvent abîmer les pièces en plastique.
- Ne mixez pas d'ingrédients chauds, mais laissez-les refroidir auparavant.

22 Moulin à moudre

- a Couvercle du moulin
- b Ensemble porte-lames du moulin

Pour assembler le moulin comme sur le schéma 22

Remarque :

- Afin d'éviter tout risque de fuites pendant l'utilisation, le couvercle a été conçu de manière à s'adapter parfaitement à l'ensemble porte-lames.
- Le couvercle ne peut pas être retiré de l'ensemble porte-lames lorsque celui-ci est installé sur la sortie rapide.
- Remplissez et assemblez toujours les deux éléments (ensemble porte-lames + bol) avant d'installer le moulin sur la sortie.

Conseils et astuces

- Pour des résultats optimaux, nous vous recommandons de ne pas mettre plus de 50 g d'épices à la fois dans le moulin.
- Les épices entières gardent leur saveur plus longtemps que les épices moulues, il est donc recommandé de n'en moudre qu'une petite quantité à chaque utilisation afin qu'elles conservent leur saveur.
- Afin que les épices puissent dégager un maximum de saveur et de leur huile essentielle, il est recommandé de les griller avant de les moudre.
- Le gingembre et la noix de coco doivent être coupés en petits morceaux avant d'être moulus.

23 Blend-Xtract 2GO

- a Couvercle verseur
- b Bouteille
- c Joint d'étanchéité
- d Unité porte-lames
- e Embase

Assembler en suivant l'illustration 23

Conseils et astuces

- Notez que lorsque la bouteille est rempli jusqu'à la capacité maximale (400 ml), vous obtenez environ deux portions.
- Pour un meilleur résultat de mélange, ajoutez toujours la glace/ les ingrédients surgelés en premier dans la bouteille.
- Une fois que votre boisson a atteint la consistance souhaitée, vous pouvez utiliser la fonction « P » (impulsion), pour vous assurer que tous les ingrédients sont bien mélangés.
- Si vous ne souhaitez pas consommer votre boisson immédiatement, conservez-la au réfrigérateur.
- Assurez-vous que votre boisson est suffisamment liquide pour être consommée par le couvercle verseur. Vous pouvez obtenir une boisson moins épaisse en ajoutant du liquide.
- Après le mélange, certaines boissons peuvent ne pas être totalement homogènes en raison de la nature fibreuse des ingrédients.
- Les ingrédients de certaines boissons peuvent se séparer lorsqu'ils reposent. Il est donc conseillé de consommer ces boissons immédiatement. Mélangez les boissons dont les ingrédients se sont séparés avant de les consommer.
- Lorsque le couvercle verseur est installé, maintenez la bouteille en position verticale.

24 Trancheuse et râpe

- a Poussoir
- b Corps et tube d'alimentation
- c Cône de coupe
- c1 trancher
- c2 râper gros
- c3 râper fin
- d Garde/support de cône

Assembler en suivant l'illustration 24

Pour assembler et utiliser le hachoir rotatif

- 1 Abaissez la tête du batteur. Assurez-vous que les deux couvercles de sortie sont en place.
- 2 Avec le corps d'accessoire dans la position indiquée - alignez les ergots d'entraînement à l'extrémité de l'accessoire sur les fentes correspondantes dans la sortie de l'entraînement.

- 3 Installez le cône requis - tournez dans le sens inverse des aiguilles d'une montre pour l'enclencher.
- 4 Fixez le support de cône - alignez l'encoche avec l'entaille du corps. Tournez dans le sens des aiguilles d'une montre pour verrouiller la position.
- 5 Installez le bol de mélange ou placez un bol approprié sous la sortie.
- 6 Placez les aliments dans le tube d'alimentation et utilisez la vitesse MAX. Poussez doucement vers le bas avec le poussoir.

Remarque : le poussoir ne rentre que dans un seul sens.

Tableau des conseils d'utilisation

Taille des œufs utilisés = taille moyenne (poids 53-63 g).

* Informations données à titre indicatif uniquement. Varient selon la recette et les ingrédients exacts.





Accessoire de bol	Recette/Usage			 (en min)	
	Monter en crème beurre/margarine et sucre	Gâteau aux fruits 1,8 kg total (6 œufs)	Min → Max	3 - 5	
	Battre des œufs pour préparations à gâteaux		4 → Max	1 - 4	
	Incorporer de la farine, des fruits, etc.		Min → 1	30 - 60 sec	
	Pâtisserie et biscuits - incorpore matières grasses et farine	Poids farine	450 g	Min → 2	2 - 3
	Préparations tout-en-un pour gâteaux	Poids total	1,6 kg	Min → Max	45 - 60 sec

Tableau des conseils d'utilisation

Taille des œufs utilisés = taille moyenne (poids 53-63 g).

*** Informations données à titre indicatif uniquement. Varient selon la recette et les ingrédients exacts.**







Accessoire de bol	Recette/Usage				 (en min)
	Pâte à pain ferme à la levure	Poids farine	500 g	Min ↓ 3	45 - 60 sec
		Poids total	805 g		5 - 7
	Pâte à cuire tendre à la levure (enrichie en beurre et en œufs)	Poids farine	500 g	Min ↓ 3	45 - 60 sec
		Poids total	960 g		5 - 7
	Blancs d'œufs		8	Min → Max	1½ - 3
	Génoises sans matières grasses		620 g (6 œufs)		4 - 6
	Crème		250 - 600 ml	Min → Max	2 - 4
	Mayonnaise	Jaunes d'œufs	4	Max	1 - 2
	Pâte à crêpes		1 l	Min ↓ Max	10 sec ↓ 45 - 50 sec
 	Boissons, smoothies et liquides froids	Plastique AT282	1,5 l	Max	30 - 60 sec
		Verre AT283	1,2 l		
	Milkshakes/ Lait froid	Plastique AT282	1,2 l	Max	15 - 30 sec
		Verre AT283	800 ml		
	Glaçons		6 (125 g)	P	15 - 30 sec

Tableau des conseils d'utilisation

Taille des œufs utilisés = taille moyenne (poids 53-63 g).

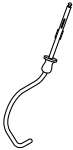
*** Informations données à titre indicatif uniquement. Varient selon la recette et les ingrédients exacts.**













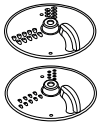
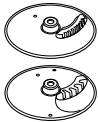

Accessoires	Recette/Usage			 (en min)	
	Poisson et viande crus	400 g	3 → Max	15 - 20 sec	
	Oignons	250 g	P	5 - 10 sec	
	Biscuits	100 - 250 g	Max	20 - 30 sec	
	Pâte - mélange de la matière grasse avec la farine. Ajout d'eau au mélange ingrédients de pâte	340 g Poids farine	Max	10 sec 10 - 20 sec	
	Préparation tout-en-un pour gâteaux	Poids total	800 g	Min → Max	10 - 20 sec
	Mayonnaise	Jaunes d'œufs	3 - 4	Max	1 - 2
	Émincer et râper : fromage, carottes, pommes de terre, chou, courgette, betterave	Ne pas dépasser la capacité maximum Indiquée sur le bol.	Max	10 - 20 sec	
	Couper en lamelles des aliments plus tendres comme les concombres ou les tomates		4 - Max		
	Parmesan et pommes de terre		Max		
	Pommes de terre pour frites et ingrédients texture ferme pour salades, plats mijotés et crudités (ex. carotte, rutabaga, courgette, concombre)	Ne pas dépasser la capacité maximum Indiquée sur le bol.	Max	10 - 20 sec	
	Râper fromage et carottes		Max		
	Agrumes	1 kg	3	2 - 3	
	Viande, volaille et poisson	-	Max	10	

Tableau des conseils d'utilisation

Taille des œufs utilisés = taille moyenne (poids 53-63 g).

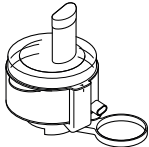
*** Informations données à titre indicatif uniquement. Varient selon la recette et les ingrédients exacts.**

Accessoires	Recette/Usage			 (en min)
	Jus de fruits et de légumes ex. carotte, pomme, ananas, tomate, raisin.	500 g	Max	30 - 60 sec
	Fruits et légumes tendres ex. tomates, raisins	500 g	Max	
	Fruits à coque	50 g	Max	30 sec
	Café en grains	50 g	Max	30 sec
	Compotes	50 g	Max	30 sec
	Marinade épicée au miel et aux fruits à coque Miel (temp. ambiante) Beurre de cacahuète avec morceaux Un petit piment	250 g 40 g 1	P	10 sec
	Épices – telles que grains de poivre noir, graines de cardamome, cumin, coriandre, fenouil, clous de girofle, etc.	50 g	Max	30 - 90 sec
	Grains de café	50 g	Max	15 - 30 sec
	Noix	50 g	Max	10 - 15 sec
	Piments	30 g	Max/P	10 sec
	Gingembre frais	30 g	Max/P	10 sec
	Ail	4	Max/P	10 sec
	Noix de coco	50 g	Max/ P	20 - 30 sec
	Boissons et smoothies	400 ml (surgelés max : 60 g)	Max	30 - 60 sec
	À utiliser pour trancher et râper des aliments tels que les carottes, les concombres, les pommes, les pommes de terre, le chocolat, le fromage à pâte dure et les noix	1 kg	Max	2 - 3

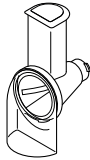
Instructions de nettoyage - consulter l'illustration correspondante **25**

Service après-vente

- Si vous rencontrez des problèmes lors de l'utilisation de votre appareil, reportez-vous à la section « Guide de dépannage » de ce manuel ou consultez la page www.kenwoodworld.com avant de contacter le service après-vente.
- N'oubliez pas que votre appareil est couvert par une garantie, qui respecte toutes les dispositions légales concernant les garanties existantes et les droits du consommateur dans le pays où vous avez acheté le produit.
- Si votre appareil Kenwood fonctionne mal ou si vous trouvez un quelconque défaut, veuillez l'envoyer ou l'apporter à un centre de réparation KENWOOD autorisé. Pour trouver des détails actualisés sur votre centre de réparation KENWOOD le plus proche, veuillez consulter www.kenwoodworld.com ou le site internet spécifique à votre pays.
- Conçu et développé par Kenwood au Royaume-Uni.
- Fabriqué en Chine.



AVERTISSEMENTS POUR L'ÉLIMINATION CORRECTE DU PRODUIT CONFORMÉMENT AUX TERMES DE LA DIRECTIVE EUROPÉENNE RELATIVE AUX DÉCHETS D'ÉQUIPEMENTS ÉLECTRIQUES ET ÉLECTRONIQUES (DEEE).

Au terme de son utilisation, le produit ne doit pas être éliminé avec les déchets urbains. Le produit doit être remis à l'un des centres de collecte sélective prévus par l'administration communale ou auprès des revendeurs assurant ce service.

Guide de dépannage

Problème	Cause	Solution
L'appareil s'arrête durant le fonctionnement.	Appareil hors tension.	Vérifiez que l'appareil est bien branché.
	Appareil en surcharge / Dépassement des capacités maximum.	Mettez le commutateur de vitesse sur la position O (arrêt), patientez quelques secondes puis sélectionnez de nouveau la vitesse souhaitée. L'appareil devrait repartir immédiatement. Vérifiez les capacités maximum dans le Tableau des conseils d'utilisation.
	Cache-sorties absents ou mal enclenchés.	Vérifiez que les cache-sorties sont bien installés.
Les accessoires vitesse moyenne ou élevée ne fonctionnent pas.	Accessoire mal fixé ou mal enclenché.	Vérifiez que l'accessoire est bien enclenché.
	Autre cache-sortie mal fixé.	Vérifiez que l'autre cache-sortie est bien fixé.
L'appareil bouge sur le plan de travail.	Les pieds de l'appareil sont sales ou humides.	Vérifiez régulièrement que les pieds sont propres et secs.
L'accessoire blender, Blend-Xtract 2GO ou moulin fuit depuis l'unité porte-lames.	Joint d'étanchéité absent. Joint d'étanchéité mal installé. Joint d'étanchéité en mauvais état.	Vérifier que le joint d'étanchéité est bien installé et en bon état. Pour demander un joint de rechange, voir le chapitre « Service après-vente ».
Les accessoires ne fonctionnent pas bien.	Voir les astuces du chapitre « Utilisation de l'accessoire » correspondant. Vérifier que les accessoires sont bien assemblés.	

Deutsch

Bitte die Titelseite mit dem Abbildungen aufklappen.

Sicherheit

- Lesen Sie diese Anleitungen sorgfältig durch und bewahren Sie sie zur späteren Bezugnahme auf.
- Entfernen Sie sämtliche Verpackungen und Aufkleber.
- Falls Stecker oder Netzkabel beschädigt sind, müssen sie aus Sicherheitsgründen von Kenwood oder einer autorisierten Kenwood-Kundendienststelle ausgetauscht werden, um Gefahren zu vermeiden.
- Den Geschwindigkeitsregler auf „O“ (AUS) stellen und den Netzstecker ziehen:
 - vor dem Anbringen/Abnehmen von Anschlussdeckeln/Zubehörteilen/Aufsätzen;
 - nach oder wenn nicht in Gebrauch;
 - vor dem Reinigen.
- **Das Gerät nicht ohne Ruhezeit länger als unten angegeben betreiben. Bei längerem, ununterbrochenem Betrieb kann Ihr Gerät Schaden nehmen.**

Funktion/ Aufsatz	Maximale Betriebszeit	Ruhezeit zwischen Betriebsphasen
Knethaken	8 Min.	Gerät vom Netzstrom trennen und 15 Minuten abkühlen lassen.
Mixaufsatz/ Blend-Xtract 2GO	60 Sek.	
Mahlaufsatz	30 Sek.	
Gewürzmühle	90 Sek.	
Fleischwolf	10 Min.	

- Finger von beweglichen Teilen und angebrachten Aufsätzen fernhalten. Niemals Hand/Finger in den Klappmechanismus stecken.
- Die Küchenmaschine im Betrieb niemals unbeaufsichtigt lassen.
- Niemals ein beschädigtes Gerät benutzen. Überprüfen oder reparieren lassen: Siehe Abschnitt „Kundendienst und Service“.

- Niemals das Kabel so herabhängen lassen, dass ein Kind danach greifen könnte.
- Antriebseinheit, Netzkabel und Netzstecker niemals nass werden lassen.
- Bei Verwendung der Antriebsanschlüsse immer sicherstellen, dass keine Röhrelemente angebracht oder in der Schüssel aufbewahrt sind.
- Niemals einen unzulässigen Aufsatz oder mehr als einen Aufsatz gleichzeitig benutzen.
- Niemals die in der Empfehlungstabelle angegebenen Mengen überschreiten.
- Vorsicht beim Anheben dieses Geräts. Sicherstellen, dass der Maschinenkopf korrekt nach unten geklappt und verriegelt ist sowie Schüssel, Röhrelemente, Anschlussdeckel und Kabel fest sitzen bzw. gut verstaut sind.
- Kinder müssen überwacht werden, damit sie nicht mit dem Gerät spielen.
- Den Maschinenkopf nicht mit angebrachtem Aufsatz bewegen oder hochklappen, da die Küchenmaschine dadurch ihren sicheren Stand verlieren könnte.
- Das Gerät nicht nahe der Kante einer Arbeitsfläche betreiben.
- Geräte können von Personen mit körperlichen, sensorischen oder geistigen Behinderungen oder von Personen mit mangelnder Erfahrung oder Kenntnis verwendet werden, sofern diese beaufsichtigt oder in die sichere Verwendung des Geräts eingewiesen wurden und sofern sie die damit verbundenen Gefahren verstehen.
- Unsachgemäßer Gebrauch Ihres Geräts kann zu Verletzungen führen.
- Dieses Gerät darf nicht von Kindern verwendet werden. Gerät und Netzkabel müssen für Kinder unzugänglich sein.
- Das Gerät nur für seinen vorgesehenen Zweck im Haushalt verwenden. Kenwood übernimmt keine Haftung bei unsachgemäßer Benutzung des Geräts oder Nichteinhaltung dieser Anleitungen.

Aufsätze - allgemeine Sicherheit

- **Vorsicht beim Einfüllen von heißer Flüssigkeit in die Küchenmaschine oder den Mixaufsatz. Sie kann durch plötzliche Dampfbildung vom Gerät ausgestoßen werden.**
- Hände und Utensilien nicht in den Mixaufsatz und die Schüssel des Multi-Zerkleinerers halten, während das Gerät an den Netzstrom angeschlossen ist.
- Das Gerät funktioniert nur, wenn die Aufsätze ordnungsgemäß angebracht sind.
- Es wird davon abgeraten, Gewürze zu verarbeiten, da diese die Kunststoffteile beschädigen können.
- Der maximale Leistungswert wird anhand des Kompakt-Zerkleinerers/Mahlaufsatzes berechnet. Bei anderen Aufsätzen ist die Leistungsaufnahme u. U. geringer.
- Falls während der Benutzung eines Aufsatzes starke Vibrationen auftreten, entweder die Geschwindigkeit reduzieren oder das Gerät stoppen und einen Teil des Inhalts entfernen.
- Aufsätze werden **beschädigt** und können Verletzungen verursachen, wenn der Verriegelungsmechanismus mit zu viel Kraftaufwand betätigt wird.
- **KEINE heißen Zutaten verarbeiten.**
- **VERBRENNUNGSRISIKO:** Sie müssen die Zutaten auf Zimmertemperatur abkühlen lassen, bevor Sie sie in die Mixschüssel, Mühle, Flasche oder den Mixbecher füllen oder den Mixvorgang starten.

Mixaufsatz / Blend-Xtract 2GO Aufsatz

- Die Messereinheit niemals an der Antriebseinheit anbringen, ohne dass der Mixbecher/die Flasche angebracht ist.
- **AT282 Wichtig** - Die Einfassung unten am Mixbecher wird schon bei der Herstellung angebracht und darf nicht entfernt werden.
- Den Mixaufsatz nur mit aufgesetztem Deckel betreiben.
- Den Becher/die Flasche nur mit der mitgelieferten Messereinheit verwenden.

- Den Mixaufsatz niemals leer laufen lassen.
- Smoothie-Rezepte: Niemals gefrorene Zutaten mixen, die beim Tiefkühlen zu einer festen Masse zusammengefroren sind. Die Masse vor Einfüllen in Mixbecher/Flasche zerkleinern.
- Keine Gewürze wie Nelken, Dill und Kreuzkümmel verarbeiten, da diese die Kunststoffteile beschädigen können.
- Mixaufsatz nicht als Aufbewahrungsbehälter verwenden. Er sollte vor und nach dem Gebrauch leer bleiben.
- Nie die auf dem Mixbecher/der Flasche markierte Menge überschreiten – für schäumende Flüssigkeiten wie Milchshakes weniger einfüllen.

Blend-Xtract 2GO Aufsatz

-  **Die Flasche ist nur für kalte Zutaten geeignet. Keine heißen Zutaten verarbeiten.**
- Niemals heiße Flüssigkeiten aus der Flasche trinken.
- Beim Trinken aus dem Deckel darauf achten, dass das Getränk dünnflüssig ist. Es braucht vielleicht ein paar Versuche, um das gewünschte Ergebnis zu bekommen, besonders bei der Verarbeitung von festen oder unreifen Zutaten, weil manche davon unverarbeitet bleiben können.
- Niemals gefrorene Zutaten oder Eiswürfel ohne Flüssigkeit mixen.
- Bei Hinzugabe von gefrorenen Zutaten (z. B. gefrorenem Obst, Joghurt, Eiscreme oder Eis) nicht mehr als 60 g oder 3 Eiswürfel mixen.
- Niemals trockene Zutaten (z. B. Gewürze, Nüsse) verarbeiten oder den Mixer leer laufen lassen.
- Manche Flüssigkeiten (z. B. Milch) vergrößern beim Mixen ihr Volumen und bilden Schaum. Daher nicht überfüllen und darauf achten, dass die Messereinheit richtig angebracht ist.

Multi-Zerkleinerer

- Vorsicht: Das Schlagmesser und die Scheiben sind sehr scharf. **Bei Gebrauch und Reinigung immer oben am Fingergriff, weg von den Klingen, anfassen.**

- **Beim Raspeln/Schneiden das Schnittgut nicht bis zur Scheibe ansteigen lassen: Die Schüssel regelmäßig leeren.**
- **Nicht die auf der Schüssel mit „MAX“ gekennzeichnete Höchstmenge überschreiten.**
- Vor Entleeren der Schüssel immer das Schlagmesser herausnehmen.
- Schnittgut niemals mit den Fingern durch den Füllschacht drücken. Stets den mitgelieferten Stopfer verwenden.
- Deckel erst von der Schüssel des Multi-Zerkleinerers abnehmen, nachdem das Gerät ausgeschaltet wurde und Messer oder Scheibe völlig zum Stillstand gekommen sind.
- Zum Betreiben des Multi-Zerkleinerers niemals den Deckel verwenden, sondern stets den Geschwindigkeitsregler.

Fleischwolf

- Vor dem Zerkleinern Knochen und Schwarte etc. vom Fleisch entfernen.
- Beim Zerkleinern von Nüssen immer nur eine kleine Menge in den Fleischwolf geben. Erst dann nachfüllen, wenn die erste Ladung in der Förderschnecke ist.
- Immer den beiliegenden Fleischwolf-Stopfer verwenden. Niemals Finger oder Utensilien in den Füllschacht stecken.
- Achtung – der Messerkopf ist scharf, Vorsicht beim Verwenden und Reinigen.
- Vor dem Einschalten sicherstellen, dass der Aufsatz korrekt angebracht ist und fest sitzt.
- **Die Teile sind nicht für die Spülmaschine geeignet.** Kein Natron zum Reinigen verwenden.
- Die Lochscheiben mit Pflanzenöl abwischen und in fettdichtes Papier einwickeln, damit sie sich nicht verfärben oder rosten.

Entsafter

- **Den Entsafter nicht verwenden, wenn Filter, Entsafterdeckel oder Schüssel beschädigt sind oder sichtbare Risse aufweisen.**
- Vorsicht beim Handhaben und Reinigen des Filters: Die Klingen am Filterboden sind sehr scharf.
- Vor Abnehmen des Deckels das Gerät ausschalten und warten, bis der Filter stillsteht.
- Nur den zum Gerät gehörigen Stopfer verwenden. Niemals die Finger in den Füllschacht stecken. Gerät vor dem Entfernen von Blockierungen im Füllschacht vom Netz trennen.
- Falls während der Benutzung des Aufsatzes starke Vibrationen auftreten, entweder die Geschwindigkeit reduzieren oder das Gerät stoppen, den Netzstecker ziehen und sämtlichen Trester aus der Trommel entfernen. (Der Entsafter vibriert, wenn sich Trester unregelmäßig ablagert.)

Kompakt-Zerkleinerer und Gewürzmühle

- Die scharfen Messer nicht berühren. Die Messereinheit von Kindern fernhalten.
- Vor Entfernen des Kompakt-Zerkleinerers/Mahlaufsatzes vom Gerät:
 - Gerät ausschalten.
 - warten, bis die Schlagmesser völlig zum Stillstand gekommen sind.
 - aufpassen, dass Sie den Becher/Deckel nicht von der Messereinheit abschrauben.
- Den Becher/Deckel auf keinen Fall von der Messereinheit abschrauben.
- Niemals die Messereinheit am Gerät anbringen, ohne dass der Becher/Deckel angebracht ist.
- Nicht für harte Gewürze, wie z. B. getrocknete Kurkumawurzel, verwenden, da diese die Messer beschädigen könnten.

Trommelraffel

- Niemals die Finger in den Füllschacht stecken. Nur den Stopfer benutzen, der mit dem Trommelraffel-Aufsatz mitgeliefert wurde.

- Schnittgut nicht mit zu viel Kraftaufwand durch den Füllschacht schieben – der Aufsatz könnte beschädigt werden.
- Die Schneidkegel mit Vorsicht handhaben, sie sind extrem scharf.

Reinigung

- Vor dem Reinigen das Gerät immer ausschalten und den Netzstecker ziehen.
- Aufsätze vor dem Reinigen komplett auseinandernehmen.
- Zur einfacheren Reinigung die Teile immer direkt nach Gebrauch abwaschen.
- Manche Zutaten wie z. B. Karotten können den Kunststoff verfärben. Mit einem in Pflanzenöl getauchten Tuch abreiben, um die Verfärbungen zu beseitigen.
- **Die Klingen, Schneidkegel und Arbeitsscheiben mit Vorsicht handhaben – sie sind extrem scharf.**

Antriebseinheit

- Mit einem feuchten Tuch abwischen und dann abtrocknen.
- Niemals Scheuermittel benutzen oder in Wasser tauchen.
- Sicherstellen, dass die Standfüße unten am Gerät immer sauber sind.

Schüssel

- Die Schüssel aus Edelstahl niemals mit einer Drahtbürste, Stahlwolle oder Bleichmittel reinigen. Kalkablagerungen mit Essig entfernen.
- Von Hitzequellen fernhalten (Herdplatten, Öfen, Mikrowellen).

Vor dem Anschluss

- Sicherstellen, dass die Netzspannung mit den Angaben auf der Unterseite des Geräts übereinstimmt.
- Das Gerät entspricht der EG-Verordnung Nr. 1935/2004 über Materialien und Gegenstände, die dazu bestimmt sind, mit Lebensmitteln in Berührung zu kommen.

Vor erstmaligem Gebrauch

- Die Teile waschen: siehe „Reinigung“.

Übersicht

Küchenmaschine

- ① **Mittelgeschwindigkeits-Anschluss**
- ② Deckel für Mittelgeschwindigkeits-Anschluss
- ③ Deckel für Hochgeschwindigkeits-Anschluss
- ④ **Hochgeschwindigkeits-Anschluss**
- ⑤ Antriebseinheit
- ⑥ Betriebsschalter und Geschwindigkeitsregler
- ⑦ Schüssel
- ⑧ **Steckplatz für Rührelemente**
- ⑨ Maschinenkopf
- ⑩ Maschinenkopf-Freigabehebel
- ⑪ Spritzschutz

Rührelemente

- ⑫ Rührhaken
- ⑬ Knethaken mit abnehmbarer Schutzscheibe
- ⑭ Schneebesens

Aufsätze

Es kann sein, dass nicht alle der aufgeführten Aufsätze im Lieferumfang Ihrer Küchenmaschine enthalten sind. Dies hängt vom jeweiligen Modell ab.

Für zusätzliche Informationen oder zum Bestellen von optionalen Aufsätzen, die nicht zum Lieferumfang gehören, besuchen Sie bitte die Website www.kenwoodworld.com.

- ⑮ Kunststoff-Mixaufsatz (AT282)
- ⑯ Glas-Mixaufsatz (AT283)
- ⑰ Multi-Zerkleinerer (AT284)
- ⑱ Zitruspresse (erfordert AT284)
- ⑲ Fleischwolf (AT281)
- ⑳ Entsafter (AT285)
- ㉑ Kompakt-Zerkleinerer/Mahlaufsatz (AT286)
- ㉒ Gewürzmühle
- ㉓ Blend-Xtract 2GO
- ㉔ Trommelraffel

Verwendung Ihrer Schüssel und Rührelemente

Siehe Abbildungen **A - F**

- A** Drücken Sie den Maschinenkopf-Freigabehebel nach unten und klappen Sie den Maschinenkopf sanft hoch.
- B** Setzen Sie die Schüssel auf und drehen Sie sie im Uhrzeigersinn, bis sie einrastet.
- C** Führen Sie das gewünschte Rührelement in den Steckplatz ein; es rastet hörbar ein.
- Vor dem Einsetzen des Knethakens immer sicherstellen, dass die Schutzscheibe am Schaft angebracht ist, um das Eindringen von Zutaten zu verhindern.
- D** Drücken Sie den Maschinenkopf-Freigabehebel nach unten und klappen Sie den Maschinenkopf sanft herunter. Schließen Sie das Gerät an den Netzstrom an.
- E** Schieben Sie den Spritzschutz auf die Schüssel.
- Während des Rührvorgangs können Zutaten direkt über den Füllschacht hinzugegeben werden.
- F** Stellen Sie den Geschwindigkeitsregler auf die gewünschte Stufe. Verwenden Sie die Pulsfunktion (P) für kurze, stoßweise Mixvorgänge.

Stellen Sie nach der Verarbeitung den Geschwindigkeitsregler auf „O“ und ziehen Sie den Netzstecker. Klappen Sie den Maschinenkopf hoch, halten Sie ihn fest und ziehen Sie das Rührelement aus dem Steckplatz.

Hinweise und Tipps

Rührhaken

- Beim Schaumigschlagen von Fett und Zucker für Rührteig das Fett immer bei Raumtemperatur verwenden oder vorher weich werden lassen.
- Maschine bei Bedarf ausschalten und die Zutaten mit dem Spatel von den Seiten der Schüssel nach unten schaben.
- Beim Zubereiten von Knetteig kalte Zutaten verwenden (wenn nicht im Rezept anders angegeben).

Knethaken

- Die Zutaten vermengen sich am besten, wenn Sie zuerst die Flüssigkeit eingeben.
- Die Maschine ab und zu stoppen und den Teig vom Knethaken abstreifen.

Mehl

- Je nach Mehlsorte kann die erforderliche Flüssigkeitsmenge variieren. Die Klebrigkeit des Teigs wirkt sich deutlich auf den Belastungsgrad der Maschine aus. Das Gerät beim Teigkneten unter Beobachtung halten.

Schneebesen

Wichtig

- **Den Schneebesen nicht für schwere Mischungen (z. B. zum Schaumigschlagen von Fett und Zucker) verwenden – er wird dadurch beschädigt.**
- Eier sollten zum Schlagen am besten Raumtemperatur haben.
- Vor dem Zubereiten von Eischnee sicherstellen, dass sich keine Spuren von Fett oder Eigelb an Schneebesen oder Schüssel befinden.
- Mayonnaise: Für beste Ergebnisse die Zutaten nach Hinzufügen des Öls nach unten schaben und weitere 10 Sekunden bei Höchstgeschwindigkeit schlagen.

- Rührteige: Zuerst Mehl in die Schüssel geben, dann die Flüssigkeit hinzufügen und alle Zutaten bei niedrigster Geschwindigkeit verrühren.

Elektronischer Sensor-Geschwindigkeitsregler

Ihre Küchenmaschine besitzt einen elektronischen Sensor-Geschwindigkeitsregler, der die Geschwindigkeit bei unterschiedlichen Belastungen konstant hält, wie z. B. beim Kneten von Brotteig oder Einrühren von Eiern in Kuchenteig. Wenn Sie also hören, dass sich während des Betriebs die Geschwindigkeit ändert, ist das normal – die Küchenmaschine passt sich an die jeweilige Belastung und die gewählte Geschwindigkeit an.

Bitte Folgendes beachten:

- Niemals die angegebenen Höchstmengen überschreiten – Sie könnten die Maschine überlasten.
- **Der Maschinenkopf bewegt sich möglicherweise ein wenig, wenn Sie zähe Mischungen wie Brotteig verarbeiten – das ist normal.**
- Wird der Maschinenkopf während des Betriebs hochgeklappt, läuft die Küchenmaschine weiter. Das Gerät immer vor Hochklappen des Maschinenkopfes ausschalten.
- **Die Küchenmaschine funktioniert nur, wenn alle Anschlussdeckel richtig aufgesetzt sind.**
- Wenn Sie hören, dass die Maschine überlastet ist, diese entweder ausschalten und einen Teil der Zutaten entnehmen oder die Geschwindigkeit erhöhen.
- Ihre Maschine besitzt eine „Soft Start“-Funktion, um Spritzer zu verhindern. Beim Verarbeiten von zähen Mischungen (wie z. B.

Brotteig) kann es nach dem Einschalten allerdings einige Sekunden dauern, bis die gewünschte Geschwindigkeit erreicht ist.

- Vor dem Hochklappen des Maschinenkopfes immer etwaige Aufsätze von den Anschlüssen abnehmen.

Verwendung der Antriebsanschlüsse

Aufsätze für den

Hochgeschwindigkeits-Anschluss ④

Nehmen Sie den Deckel des Hochgeschwindigkeits-Anschlusses ③ ab.

Stellen Sie sicher, dass der Deckel des Mittelgeschwindigkeits-Anschlusses angebracht ist, da ansonsten das Gerät nicht funktioniert.

Aufsätze für den

Mittelgeschwindigkeits-Anschluss ①

Nehmen Sie den Deckel des Mittelgeschwindigkeits-Anschlusses ② ab.

Stellen Sie sicher, dass der Deckel des Hochgeschwindigkeits-Anschlusses angebracht ist, da ansonsten das Gerät nicht funktioniert.

Verwendung Ihrer Aufsätze

Siehe die entsprechenden Abbildungen für jeden Aufsatz sowie Hinweise und Tipps unter den jeweiligen Aufsatz-Abschnitten.

15 Kunststoff-Mixaufsatz

- a Messereinsatz
- b Dichtungsring
- c Mixbecher
- d Einfüllkappe
- e Deckel

16 Glas-Mixaufsatz

- a Messerhalterung
- b Messereinsatz
- c Dichtungsring
- d Mixbecher
- e Deckel
- f Einfüllkappe

Zum Zusammensetzen des Mixaufsatzes siehe Abbildungen 15 und 16

Hinweis: Sicherstellen, dass der Dichtungsring richtig eingesetzt ist, da ansonsten Flüssigkeit auslaufen kann.

Anbringen des Deckels

- ⑮ Kunststoff-Mixaufsatz – zum Einrasten im Uhrzeigersinn drehen.
- ⑯ Glas-Mixaufsatz – zum festen Anbringen nach unten drücken.

Hinweise und Tipps

Keine heißen Zutaten verarbeiten

- Für die Zubereitung von Mayonnaise alle Zutaten außer dem Öl in den Mixaufsatz geben. Dann die Einfüllkappe entfernen und das Öl bei laufendem Gerät nach und nach hinzufügen.
- Dickflüssige Mischungen, z. B. Pâtés und Dips, müssen evtl. zwischendurch nach unten geschabt werden. Lässt sich die Mischung zu schwer verarbeiten, mehr Flüssigkeit zugeben.
- Verarbeiten trockener Zutaten: Diese ggf. klein schneiden, Einfüllkappe abnehmen und Stücke nach und nach bei laufendem Gerät hinzugeben.

17 Multi-Zerkleinerer

- a Kleiner Stopfer
- b Großer Stopfer
- c Füllschacht
- d Deckel
- e Schüssel
- f Antriebswelle
- g Schlagmesser

Scheiben (wenn im Lieferumfang)

- h Schneide-/Raspelscheibe, grob
- i Schneide-/Raspelscheibe, fein
- j Raspelscheibe, extrafein
- k Julienne-Scheibe, fein
- l Julienne-Scheibe, Pommes
- m Raspelscheibe, extragrob

Zum Zusammensetzen des Multi-Zerkleinerers siehe Abbildung 17

- 1 Setzen Sie die Antriebswelle auf den Anschluss.
- 2 Setzen Sie die Schüssel mit Griff über dem Geschwindigkeitsregler auf die Antriebswelle und drehen Sie sie im Uhrzeigersinn, bis sie einrastet.
- 3 Bringen Sie das Schlagmesser, eine der Scheiben oder die Zitruspresse an. **Vorsicht: Das Schlagmesser und die Schneideteile der Scheiben sind scharf.**

Hinweise und Tipps

- Fleisch, Brot und Gemüse vor dem Verarbeiten in 2 cm große Würfel schneiden.
- Für beste Ergebnisse sollten Kräuter sauber und trocken sein.
- Zutaten beim Benutzen des Schlagmessers nicht zu sehr verarbeiten.
- Das Schlagmesser nicht zum Zerkleinern von Eiswürfeln oder anderen harten Zutaten wie z. B. Gewürzen verwenden, da dies den Aufsatz beschädigen könnte.

- Beim Hinzufügen von Mandelessenz oder anderen Aromen den Kontakt mit Kunststoff vermeiden, da dieser sich verfärben kann.

Scheiben

- 1 Wählen Sie den gewünschten Füllschacht. Der Stopfer enthält einen kleineren Füllschacht zum Verarbeiten von Einzelstücken oder dünnen Zutaten.
- 2 Geben Sie das Schnittgut in den Füllschacht.
- 3 Schalten Sie die Maschine ein und drücken Sie es gleichmäßig mit dem Stopfer nach unten. Stecken Sie niemals die Finger in den Füllschacht.

Verwendung des kleinen Füllschachts:
Setzen Sie zunächst den großen Stopfer in den Füllschacht ein.

- Verwendung des großen Füllschachts:**
Verwenden Sie beide Stopfer gemeinsam.
- Darauf achten, dass das Schnittgut in der Schüssel nicht bis zur Schneidescheibe reicht: Die Schüssel regelmäßig leeren.
 - Nicht die auf der Schüssel mit „MAX“ gekennzeichnete Höchstmenge überschreiten.

Hinweise und Tipps

- Beim Verwenden der doppelseitigen Scheiben sicherstellen, dass die gewünschte Schneideseite nach oben weist.
- Frische Zutaten verwenden.
- Die Zutaten nicht zu klein schneiden. Um zu verhindern, dass Zutaten beim Verarbeiten wegrutschen, die gesamte Breite des großen Füllschachts füllen oder den kleinen Füllschacht benutzen.

- Beim Scheibenschneiden oder Raspeln wird das Schnittgut kürzer, wenn Sie die Zutaten vertikal einführen.
- Nach Gebrauch bleiben immer kleine Reste auf der Scheibe oder unter den Zutaten zurück.

18 Zitruspresse

- a Presskegel
- b Sieb

Hinweis: Dieser Aufsatz kann nur in Verbindung mit dem Multi-Zerkleinerer AT284 benutzt werden.

Zum Zusammensetzen der Zitruspresse siehe Abbildung 18

- 1 Setzen Sie das Sieb so in die Schüssel, dass die Zunge am Rand im Schüsselgriff einrastet.
- 2 Setzen Sie den Presskegel auf die Antriebswelle und drehen Sie ihn, bis er ganz nach unten rutscht.
- 3 Halbieren Sie die Zitrusfrucht. Wählen Sie dann Geschwindigkeitsstufe 3 und drücken Sie die Frucht auf den Presskegel.

Hinweise und Tipps

- Für beste Ergebnisse die Früchte bei Zimmertemperatur aufbewahren und verarbeiten und sie vor dem Entsaften mit leichtem Druck auf der Arbeitsfläche rollen.
- Zum Erhöhen der Saftausbeute die Frucht beim Entsaften leicht hin und her bewegen.
- Beim Entsaften großer Mengen das Sieb regelmäßig leeren, damit sich nicht zu viel Trester und Kerne ansammeln.

19 Fleischwolf

- a Ringmutter
- b Lochscheiben: mittel oder grob (je nach Modell)
- c Schneidemesser
- d Förderschnecke
- e Gehäuse
- f Vorratsschale
- g Stopfer

Zum Zusammensetzen des Fleischwolfs siehe Abbildung 19

- 1 Schieben Sie die Förderschnecke in das Gehäuse ein.
- 2 Bringen Sie das Schneidemesser an. Achten Sie dabei darauf, dass die Schneideseite nach außen weist.
- 3 Bringen Sie eine Lochscheibe so an, dass der Stift in der Kerbe sitzt.
- 4 Schrauben Sie die Ringmutter lose auf.

Verwendung des Fleischwolfs

- 1 Klappen Sie den Maschinenkopf nach oben. Stellen Sie sicher, dass beide Anschlussdeckel aufgesetzt sind.
- 2 Halten Sie den Aufsatz in der abgebildeten Position und richten Sie die Antriebszungen am Ende der Förderschnecke mit den entsprechenden Schlitzern am Anschluss aus.
- 3 Setzen Sie den Aufsatz in den Anschluss ein und drehen Sie ihn im Uhrzeigersinn, bis er einrastet.
- 4 Ziehen Sie die Ringmutter von Hand sicher fest.
- 5 Bringen Sie die Vorratsschale an.
- 6 Schneiden Sie das Fleisch in 2,5 cm breite Streifen.
- 7 Stellen Sie die Höchstgeschwindigkeit ein. Drücken Sie das Hackgut mit dem Stopfer Stück für Stück sanft nach unten. **Nicht zu stark drücken** - Sie könnten Ihre Maschine beschädigen.

Hinweise und Tipps

- **Gefrorene Nahrungsmittel vor dem Zerkleinern vollständig auftauen.**
- Vor dem Zerkleinern Knochen und Schwarte etc. vom Fleisch entfernen.

20 Entsafter

- a Stopfer
- b Deckel
- c Verriegelungszunge
- d Filter
- e Tresterbehälter
- f Saftausguss
- g Sockeleinheit
- h Tresterbehälter-Freigabehebel
- i Becher
- j Becherhalter

Zum Zusammensetzen des Entsafters siehe Abbildung 20.

- 1 Setzen Sie den Tresterbehälter auf die Sockeleinheit und drehen Sie ihn im Uhrzeigersinn, bis er einrastet. Beim richtigen Zusammensetzen sollte sich der Saftausguss über dem Freigabehebel des Tresterbehälters befinden.
- 2 Setzen Sie den Filter ein und drücken Sie ihn nach unten, so dass er fest sitzt.
- 3 Setzen Sie den Deckel auf den Tresterbehälter und drehen Sie ihn im Uhrzeigersinn, so dass der Pfeil ▼ an der Deckelzunge auf die Markierung I an der Sockeleinheit ausgerichtet ist.
- 4 Bringen Sie den Becherhalter an der Unterseite des Aufsatzes an. Der Pfeil ▲ am Becherhalter sollte nach oben weisen und auf den Saftausguss ausgerichtet sein.
- 5 Halten Sie den Becherhalter fest und bringen Sie den Aufsatz so am Anschluss an, dass der Ausguss über die Ecke der Maschine weist. Drehen Sie dann den Aufsatz im Uhrzeigersinn, bis er einrastet.

- 6 Drehen Sie den Halter weg vom Ausguss, um den Becher in den Halter einzusetzen. Drehen Sie den Becher so, dass er sich unter dem Ausguss befindet.
- 7 Schneiden Sie das Obst/Gemüse in Stücke, damit es in den Füllschacht passt.
- 8 Stellen Sie die Höchstgeschwindigkeit ein und geben Sie das Obst/Gemüse in den Füllschacht. **Drücken Sie es gleichmäßig mit dem Stopfer nach unten. Stecken Sie niemals die Finger in den Füllschacht.**

Wichtig

- Falls der Entsafter zu vibrieren beginnt, das Gerät ausschalten und Trester aus dem Filter entfernen. (Vibration entsteht, wenn der Trester ungleich verteilt ist.)
- Bei einigen sehr festen Stücken kann Ihr Entsafter langsamer arbeiten oder stoppen. In diesem Fall das Gerät ausschalten und den Filter freilegen.
- Während des Entsaftens in regelmäßigen Abständen das Gerät ausschalten und die Saft- und Tresterbehälter leeren.

Hinweise und Tipps

- Zitrusfrüchte: Für beste Ergebnisse die separate Zitruspresse verwenden.
- Weiches Obst/Gemüse langsam verarbeiten, um die Saftausbeute zu maximieren.
- Steine und Kerne entfernen (Pflaumen, Pfirsiche, Kirschen usw.).
- Harte Schalen entfernen (Melonen, Ananas, Gurken usw.).
- Obst/Gemüse mit weicher oder ohne Schale muss nur gewaschen werden (Äpfel, Birnen, Karotten, Spinat, Trauben, Erdbeeren, Sellerie usw.).

Gesundheitstipps

- Trinken Sie den Saft so bald wie möglich, um die Vitamine zu erhalten.
- Wenn Sie den Saft ein paar Stunden aufbewahren müssen, stellen Sie ihn in den Kühlschrank und geben Sie ein paar Tropfen Zitronensaft zum Frischhalten dazu.
- Trinken Sie nicht mehr als drei 230-ml-Gläser pro Tag, es sei denn, Sie sind daran gewöhnt.
- Verdünnen Sie Saft für Kinder mit einer gleichen Menge Wasser.
- Saft von dunkelgrünem (Brokkoli, Spinat usw.) und dunkelrotem (Rote Bete, Rotkohl usw.) Gemüse ist sehr stark – Sie sollten ihn immer verdünnen.
- Fruchtsaft enthält viel Fruktose (Fruchtzucker). Diabetiker oder Personen mit niedrigem Blutzuckerspiegel sollten nicht zu viel davon trinken.

Auseinandernehmen des Entsafters

Den Entsafter in umgekehrter Reihenfolge zum Zusammenbau auseinandernehmen.

Zum Abnehmen des Tresterbehälters von der Sockeleinheit den Freigabehebel an der Einheit nach unten drücken, den Tresterbehälter gegen den Uhrzeigersinn drehen und dann abheben.

Saftauslass (Ausguss)

- Der Ausguss ist zum Reinigen abnehmbar. Dazu den Ausguss herausziehen.
- Zum Anbringen nach dem Reinigen den Ausguss wieder eindrücken, bis er fest sitzt.

21 Kompakt-Zerkleinerer/ Mahlaufsatz

- a Sockel
- b Messereinsatz
- c Dichtungsring
- d Behälter

Zum Zusammensetzen des Mahlaufsatzes siehe Abbildung 21

- 1 Füllen Sie Ihre Zutaten in den Behälter.
- 2 Stellen Sie sicher, dass der Dichtungsring richtig auf dem Messereinsatz sitzt. Inhalt kann auslaufen, wenn der Dichtungsring nicht richtig eingesetzt ist.
- 3 Drehen Sie den Messereinsatz um. Führen Sie ihn mit nach unten weisenden Messern in den Behälter ein.
- 4 Drehen Sie den Sockel auf den Behälter, bis er fingerfest sitzt.
- 5 Setzen Sie den Mahlaufsatz so auf den Anschluss, dass der Pfeil unten am Sockel zur Rückseite der Maschine zeigt. Drehen Sie den Mahlaufsatz im Uhrzeigersinn, bis er einrastet. Die beiden Pfeile müssen aufeinandertreffen.
- 6 Stellen Sie die Höchstgeschwindigkeit ein.

Hinweise und Tipps

- Es wird davon abgeraten, Gewürze zu verarbeiten, da diese die Kunststoffteile beschädigen können.
- Keine heißen Zutaten verarbeiten, vorher abkühlen lassen.

22 Gewürzmühle

- a Mühlendeckel
- b Messereinheit für Mühle

Zum Zusammensetzen des Gewürzmühle siehe Abbildung 22

Hinweis:

- Um Leckagen während der Verarbeitung zu vermeiden, wurde der Deckel so konstruiert, dass er fest auf der Messereinheit aufsitzt.
- Der Deckel kann nicht von der Messereinheit abgenommen werden, solange diese auf der Antriebseinheit befestigt ist.
- Immer vor dem Anschließen füllen und zusammensetzen.

Hinweise und Tipps

- Für eine optimale Leistung beim Mahlen von Gewürzen empfehlen wir, maximal 50 g pro Mahlvorgang zu verarbeiten.
- Ganze Gewürze behalten ihr Aroma sehr viel länger als gemahlene. Es empfiehlt sich deshalb, jeweils kleine Mengen nach Bedarf frisch zu mahlen.
- Um das volle Aroma und die essentiellen Öle von Gewürzen freizusetzen, können Sie sie vor dem Mahlen rösten.
- Ingwer und Kokosnuss vor dem Mahlen in kleine Stücke schneiden.

23 Blend-Xtract 2GO

Wie in der Abbildung gezeigt zusammensetzen 23

Hinweise & Tipps

- Bitte beachten, dass eine maximal gefüllte Flasche (400 ml) für etwa zwei Portionen reicht.
- Für beste Mixerergebnisse Eis/ gefrorene Zutaten immer als Erstes in die Flasche geben.

- Wenn das Getränk die gewünschte Konsistenz erreicht hat, können Sie die Puls-Position (P) verwenden um sicherzustellen, dass alle Zutaten gründlich vermischt sind.
- Wenn Sie Ihr Getränk nicht sofort genießen wollen, stellen Sie es in den Kühlschrank.
- Achten Sie darauf, dass Ihr Getränk ausreichend dünnflüssig ist, damit es aus dem Ausgussdeckel getrunken werden kann. Um das Getränk dünnflüssiger zu machen, einfach mehr Flüssigkeit hinzugeben.
- Es kann sein, dass nach dem Mixen manche Getränke nicht richtig dünnflüssig sind. Dies liegt an Samen- oder Faserbestandteilen mancher Zutaten.
- Bei manchen Getränken können sich feste Bestandteile nach einer Zeit absetzen. Deshalb ist es das Beste, diese sofort zu trinken. Getränke mit Satz sollten vor dem Trinken aufgerührt werden.
- Die Flasche bei aufgesetztem Ausgussdeckel immer aufrecht halten.

24 Trommelraffel

- a Stopfer
- b Gehäuse und Füllschacht
- c Schneidkegel
- c1 Schneiden
- c2 Grobes Raspeln
- c3 Feines Raspeln
- d Schutz/Kegelhalter

Wie in der Abbildung gezeigt zusammensetzen 23

- 1 Den Maschinenkopf hochklappen. Sicherstellen, dass beide Anschlussdeckel angebracht sind.
- 2 Den Aufsatz in der abgebildeten Position halten und die am Ende des Aufsatzes befindlichen Zungen für den Antrieb auf die entsprechenden

- Schlitz im Antriebsanschluss ausrichten.
- 3 Den gewünschten Kegel einsetzen - zum Verriegeln gegen den Uhrzeigersinn drehen.
 - 4 Den Kegelhalter anbringen - die Kerbe auf die Ausparung im Gehäuse ausrichten. Zum Verriegeln im Uhrzeigersinn drehen.
 - 5 Die Mixschüssel anbringen oder eine geeignete Schüssel unter den Auslass stellen.





- 6 Die gewünschte Zutat in den Füllschacht geben und die Max.-Geschwindigkeit wählen. Behutsam mit dem Stopfer nach unten drücken.

Hinweis: Der Stopfer passt nur, wenn man ihn richtig herum einsetzt.

Empfehlungstabelle

Eiergröße in der Tabelle = mittelgroß (53 - 63 g)







*** Diese Angaben dienen lediglich zur Orientierung. Tatsächliche Zeiten sind abhängig vom jeweiligen Rezept und den verarbeiteten Zutaten.**

Element	Rezept/Verfahren				 (Min.)
	Schaumigschlagen von Butter/Margarine und Zucker		Rührteig 1,8 kg Gesamtgewicht (mit 6 Eiern)	Min. → Max	3 - 5
	Einrühren von Eiern in Kuchenteig			4 → Max	1 - 4
	Unterheben von Mehl, Rosinen usw.			Min. → 1	30 - 60 Sek.
	Knet- und Plätzchenteig - Einarbeiten von Fett in Mehl	Mehlgewicht	450 g	Min. → 2	2 - 3
	Schneller Kuchenteig (alles in einem)	Gesamtgewicht	1,6 kg	Min. → Max	45 - 60 Sek.
	Brotteig (fester Hefeteig)	Mehlgewicht	500 g	Min. ↓ 3	45 - 60 Sek.
		Gesamtgewicht	805 g		5 - 7
	Weicher Hefeteig (mit Butter und Eiern)	Mehlgewicht	500 g	Min. ↓ 3	45 - 60 Sek.
		Gesamtgewicht	960 g		5 - 7

Empfehlungstabelle

Eiergröße in der Tabelle = mittelgroß (53 - 63 g)







*** Diese Angaben dienen lediglich zur Orientierung. Tatsächliche Zeiten sind abhängig vom jeweiligen Rezept und den verarbeiteten Zutaten.**

Element	Rezept/Verfahren				 (Min.)
	Eiweiß		8	Min. → Max	1½ - 3
	Biskuit ohne Fett		620 g (mit 6 Eiern)		4 - 6
	Sahne		250 - 600 ml	Min. → Max	2 - 4
	Mayonnaise	Eigelb	4	Max	1 - 2
	Pfannkuchenteig		1 l	Min. ↓ Max	10 Sek. ↓ 45 - 50 Sek.
	Kalte Flüssigkeiten, Getränke und Smoothies	Kunststoff AT282	1,5 l	Max	30 - 60 Sek.
		Glas AT283	1,2 l		
	Milchshakes/ Kalte Milch	Kunststoff AT282	1,2 l	Max	15 - 30 Sek.
		Glas AT283	800 ml		
	Eiswürfel		6 (125 g)	P	15 - 30 Sek.
	Rohes Fleisch und Fisch		400 g	3 → Max	15 - 20 Sek.
	Zwiebel		250 g	P	5 - 10 Sek.
	Kekse		100 - 250 g	Max	20 - 30 Sek.
	Knetteig - Einarbeiten von Fett in Mehl. Zugabe von Wasser für Teigzutaten		340 g Mehlgewicht	Max	10 Sek. 10 - 20 Sek.
	Schneller Kuchenteig (alles in einem)	Gesamtgewicht	800 g	Min. → Max	10 - 20 Sek.
	Mayonnaise	Eigelb	3 - 4	Max	1 - 2

Empfehlungstabelle

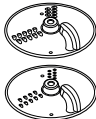
Eiergröße in der Tabelle = mittelgroß (53 - 63 g)

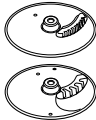

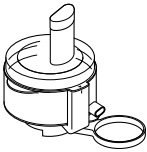

*** Diese Angaben dienen lediglich zur Orientierung. Tatsächliche Zeiten sind abhängig vom jeweiligen Rezept und den verarbeiteten Zutaten.**

Element	Rezept/Verfahren			 (Min.)
	Zum Schneiden und Raspeln von Käse, Karotten, Kartoffeln, Kohl, Zucchini, Rote Bete	Nicht die Höchstmengenmarkierung an der Schüssel überschreiten.	Max	10 - 20 Sek.
	Weichere Zutaten wie z. B. Gurken, Tomaten		4 - Max	
	Parmesankäse und Kartoffeln		Max	
	Kartoffeln für Pommes und feste Zutaten für Salate, Eintöpfe und Dips (z. B. Karotten, Kohlrüben, Zucchini und Gurken)		Max	
	Zum Raspeln von Karotten und Käse		Max	
	Alle Zitrusfrüchte	1 kg	3	2 - 3
	Fleisch, Geflügel und Fisch	-	Max	10
	Zum Entsaften von Obst und Gemüse, z. B. Karotten, Äpfel, Ananas, Tomaten und Trauben	500 g	Max	30 - 60 Sek.
	Weiches Obst und Gemüse, z. B. Tomaten und Trauben	500 g	Max	

Empfehlungstabelle

Eiergröße in der Tabelle = mittelgroß (53 - 63 g)

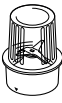
*** Diese Angaben dienen lediglich zur Orientierung. Tatsächliche Zeiten sind abhängig vom jeweiligen Rezept und den verarbeiteten Zutaten.**

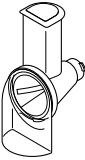
Element	Rezept/Verfahren			 (Min.)
	Nüsse	50 g	Max	30 Sek.
	Kaffeebohnen	50 g	Max	30 Sek.
	Kalte Pürees	50 g	Max	30 Sek.
	Würzige Honig- und Nuss-Marinade Honig (Zimmertemp.) Grobe Erdnussbutter Kleine Chili	250 g 40 g 1	P	10 Sek.
	Gewürze - z. B. schwarze Pfefferkörner, Kardamom-, Kreuzkümmel-, Koriander-, Fenchelsamen, ganze Gewürznelken usw.	50 g	Max.	30 - 90 Sek.
	Kaffeebohnen	50 g	Max.	15 - 30 Sek.
	Nüsse	50 g	Max.	10 - 15 Sek.
	Chilischoten	30 g	Max./P	10 Sek.
	Frischer Ingwer	30 g	Max./P	10 Sek.
	Knoblauch	4	Max./P	10 Sek.
	Kokosnuss	50 g	Max./P	20 - 30 Sek.
	Getränke & Smoothies	400 ml (Gefroren max. 60 g)	Max.	30 - 60 Sek.
	Geeignet zum Schneiden und Raspeln von Zutaten wie Möhren, Gurken, Äpfeln, Kartoffeln, Schokolade, Hartkäse und Nüssen	1 kg	Max.	2 - 3

Reinigungshinweise - Sehen Sie bitte die entsprechende Abbildung **25**

Kundendienst und Service

- Sollten Sie irgendwelche Probleme mit dem Betrieb Ihres Geräts haben, ziehen Sie bitte den Abschnitt „Fehlerbehebung“ zu Rate oder besuchen Sie www.kenwoodworld.com, bevor Sie Hilfe anfordern.
- Bitte beachten Sie, dass Ihr Produkt durch eine Garantie abgedeckt ist – diese erfüllt alle gesetzlichen Anforderungen hinsichtlich geltender Garantie- und Verbraucherrechte in dem Land, in dem das Produkt gekauft wurde.
- Falls Ihr Kenwood-Produkt nicht ordnungsgemäß funktioniert oder Defekte aufweist, bringen Sie es bitte zu einem autorisierten KENWOOD Servicecenter oder senden Sie es ein. Aktuelle Informationen zu autorisierten KENWOOD Servicecentern in Ihrer Nähe finden Sie bei www.kenwoodworld.com bzw. auf der Website für Ihr Land.
- Gestaltet und entwickelt von Kenwood GB.
- Hergestellt in China.

Aktualisierte Informationen zur Entsorgung von Altgeräten

Das Elektro- und Elektronikgerätegesetz (ElektroG) enthält eine Vielzahl von Anforderungen an den Umgang mit Elektro und Elektronikgeräten. Die wichtigsten sind hier zusammengestellt.

1. Getrennte Erfassung von Altgeräten

Elektro- und Elektronikgeräte, die zu Abfall geworden sind, werden als Altgeräte bezeichnet. Besitzer von Altgeräten haben diese einer vom unsortierten Siedlungsabfall getrennten Erfassung zuzuführen. Altgeräte gehören insbesondere nicht in den Hausmüll, sondern in spezielle Sammel- und Rückgabesysteme.

2. Batterien und Akkus sowie Lampen

Besitzer von Altgeräten haben Altbatterien und Alttakkumulatoren, die nicht vom Altgerät umschlossen sind, sowie Lampen, die zerstörungsfrei aus dem Altgerät entnommen werden können, im Regelfall vor der Abgabe an einer Erfassungsstelle vom Altgerät zu trennen. Dies gilt nicht, soweit Altgeräte einer Vorbereitung zur Wiederverwendung unter Beteiligung eines öffentlich-rechtlichen Entsorgungsträgers zugeführt werden.

3. Möglichkeiten der Rückgabe von Altgeräten

Besitzer von Altgeräten aus privaten Haushalten können diese bei den Sammelstellen der öffentlich-rechtlichen Entsorgungsträger oder bei den von Herstellern oder Vertreibern im Sinne des ElektroG eingerichteten Rücknahmestellen unentgeltlich abgeben.

Rücknahmepflichtig sind Geschäfte mit einer Verkaufsfläche von mindestens 400 m² für Elektro- und Elektronikgeräte sowie diejenigen Lebensmittelgeschäfte mit einer Gesamtverkaufsfläche von mindestens 800 m², die mehrmals pro Jahr oder dauerhaft Elektro- und Elektronikgeräte anbieten und auf dem Markt bereitstellen. Dies gilt auch bei Vertrieb unter Verwendung von Fernkommunikationsmitteln, wenn die Lager- und Versandflächen für Elektro- und Elektronikgeräte mindestens 400 m² betragen oder die gesamten Lager- und Versandflächen mindestens 800 m² betragen. Vertreter haben die Rücknahme grundsätzlich durch geeignete Rückgabemöglichkeiten in zumutbarer Entfernung zum jeweiligen Endnutzer zu gewährleisten.

Die Möglichkeit der unentgeltlichen Rückgabe eines Altgerätes besteht bei rücknahmepflichtigen Vertreibern unter anderem dann, wenn ein neues gleichartiges Gerät, das im Wesentlichen die gleichen Funktionen erfüllt, an einen Endnutzer abgegeben wird. Wenn ein neues Gerät an einen privaten Haushalt ausgeliefert wird, kann das gleichartige Altgerät auch dort zur unentgeltlichen Abholung übergeben werden; dies gilt bei einem Vertrieb unter Verwendung von Fernkommunikationsmitteln für Geräte der Kategorien 1, 2 oder 4 gemäß § 2 Abs. 1 ElektroG, nämlich „Wärmeüberträger“, „Bildschirmgeräte“ oder „Großgeräte“ (letztere mit mindestens einer äußeren Abmessung über 50 Zentimeter). Zu einer entsprechenden Rückgabe-Absicht werden Endnutzer beim Abschluss eines Kaufvertrages befragt. Außerdem besteht die Möglichkeit der unentgeltlichen Rückgabe

bei Sammelstellen der Vertreiber unabhängig vom Kauf eines neuen Gerätes für solche Altgeräte, die in keiner äußeren Abmessung größer als 25 Zentimeter sind, und zwar beschränkt auf drei Altgeräte pro Geräteart.

4. Datenschutz-Hinweis

Altgeräte enthalten häufig sensible personenbezogene Daten. Dies gilt insbesondere für Geräte der Informations- und Telekommunikationstechnik wie Computer und Smartphones. Bitte beachten Sie in Ihrem eigenen Interesse, dass für die Löschung der Daten auf den zu entsorgenden Altgeräten jeder Endnutzer selbst verantwortlich ist.

5. Bedeutung des Symbols „durchgestrichene Mülltonne“



Das auf Elektro- und Elektronikgeräten regelmäßig abgebildete Symbol einer durchgestrichenen Mülltonne weist darauf hin, dass das jeweilige Gerät am Ende seiner Lebensdauer getrennt vom unsortierten Siedlungsabfall zu erfassen ist.

Fehlerbehebung

Problem	Ursache	Lösung
Gerät hört im Betrieb auf zu funktionieren.	Kein Strom.	Überprüfen, dass der Stecker des Geräts in der Steckdose steckt.
	Maschine ist überlastet / Höchstmengen überschritten.	Den Geschwindigkeitsregler auf AUS stellen, einige Sekunden warten und dann erneut eine Geschwindigkeit wählen. Das Gerät sollte sofort wieder starten. Höchstmengen in der Empfehlungstabelle prüfen.
	Anschlussdeckel nicht angebracht oder nicht verriegelt.	Überprüfen, dass der/die Anschlussdeckel richtig angebracht ist/sind.
Aufsätze für Mittel- oder Hochgeschwindigkeits-Anschlüsse funktionieren nicht.	Aufsatz nicht richtig eingesetzt oder verriegelt.	Überprüfen, dass Aufsatz richtig eingesetzt ist.
	Anderer Anschlussdeckel nicht richtig angebracht.	Überprüfen, dass anderer Anschlussdeckel richtig angebracht ist.
Bewegung auf der Arbeitsfläche.	Standfüße des Geräts verschmutzt oder nass.	Regelmäßig überprüfen, dass Standfüße sauber und trocken sind.
Mixaufsatz, Blend-Xtract 2GO oder Mahlaufsatz leckt an der Messereinheit	Dichtung fehlt. Dichtung falsch eingelegt. Dichtung beschädigt.	Prüfen, ob Dichtung korrekt eingesetzt und intakt ist. Für Informationen zum Kauf einer Ersatzdichtung siehe „Kundendienst und Service“.
Unzureichende Leistung von Röhrelementen/ Aufsätzen.	Siehe Tipps im relevanten Abschnitt „Verwendung der Aufsätze“. Überprüfen, dass Aufsätze richtig zusammengesetzt sind.	

Italiano

Si prega di aprire la prima pagina, al cui interno troverete le illustrazioni

Sicurezza

- Leggere attentamente le presenti istruzioni e conservarle come futuro riferimento.
- Rimuovere la confezione e le etichette.
- Se la spina o il cavo sono danneggiati, per motivi di sicurezza, devono essere sostituiti da Kenwood o da un riparatore autorizzato da Kenwood per evitare pericoli.
- Ruotare il comando della velocità in posizione “O” (OFF) e scollegare:
 - prima di montare o rimuovere i coperchi degli attacchi/utensili/accessori;
 - dopo e quando non sono in uso;
 - prima della pulizia.
- **Non azionare l'apparecchio più a lungo di quanto specificato qui di seguito senza periodi di pausa. Tritare continuamente per lunghi periodi può danneggiare l'apparecchio.**

Funzione/ Accessorio	Massimo tempo di azionamento	Periodo di pausa tra azionamenti
Gancio impastatore	8 minuti	Togliere la spina dalla presa di corrente e lasciare raffreddare per 15 minuti
Frullatore/ Blend Xtract 2GO	60 secondi	
Macinino	30 secondi	
Macinino elettrico	90 secondi	
Tritacarne	10 minuti	

- Tenere le dita lontane dalle parti in movimento e dagli accessori montati. Non mettere mai le mani/le dita nel meccanismo a cerniera.
- Non lasciare mai incustodita l'impastatrice planetaria.

- Non utilizzare mai un apparecchio danneggiato. Sottoporlo a controllo o riparazione: fare riferimento alla sezione “Manutenzione e assistenza tecnica”.
- Non lasciare mai srotolato il cavo elettrico, c'è il rischio che possa essere tirato da un bambino.
- Non bagnare mai l'alimentatore, il cavo elettrico o la spina.
- Accertarsi che non vi siano utensili per la ciotola montati o conservati nella ciotola stessa quando si utilizzano gli attacchi.
- Non utilizzare mai un accessorio non autorizzato o più di un accessorio alla volta.
- Non superare mai le quantità indicate nella tabella di utilizzo consigliata.
- Prestare attenzione quando si solleva questo apparecchio. Assicurarsi che la testa sia correttamente bloccata in posizione abbassata e che la ciotola, gli utensili, i coperchi degli attacchi e il cavo siano ben saldi prima di sollevarli.
- I bambini dovrebbero essere sorvegliati onde evitare che giochino con la macchina.
- Non spostare né sollevare la testa dell'impastatrice con un accessorio montato, in quanto l'impastatrice planetaria potrebbe diventare instabile.
- Non utilizzare l'apparecchio vicino al bordo di una superficie di lavoro.
- Gli apparecchi possono essere utilizzati da persone con ridotte capacità psicofisico-sensoriali, o con esperienza e conoscenze insufficienti solo nel caso in cui siano state attentamente sorvegliate e istruite da un responsabile su come utilizzare un apparecchio in modo sicuro e siano consapevoli dei pericoli.
- Un utilizzo scorretto dell'apparecchio può provocare serie lesioni fisiche.
- Questo apparecchio non dev'essere utilizzato dai bambini. Tenere apparecchio e cavo lontani dalla portata dei bambini.
- Utilizzare l'apparecchio solo per l'uso domestico per cui è stato realizzato. Kenwood non si assumerà alcuna responsabilità se l'apparecchio viene

utilizzato in modo improprio o senza seguire le presenti istruzioni.

Sicurezza generale degli accessori

- **Fare attenzione se si versa del liquido caldo nel robot da cucina o nel frullatore poiché può essere espulso dall'apparecchio a causa di vapore improvviso.**
- Tenere le mani e gli utensili fuori dal frullatore e dalla ciotola del robot da cucina mentre sono collegati all'alimentazione elettrica.
- L'apparecchio non funzionerà se gli accessori non sono montati correttamente.
- Si sconsiglia la lavorazione di spezie poiché potrebbero danneggiare le parti in plastica.
- La potenza nominale si basa sull'accessorio tritatutto/macchinino. Altri accessori potrebbero assorbire meno energia.
- Se si verificano vibrazioni eccessive quando si utilizza un accessorio, ridurre la velocità o fermare la macchina e rimuovere alcuni dei contenuti.
- Gli accessori verranno **danneggiati** e potrebbero causare lesioni se il meccanismo di interblocco è soggetto ad eccessive sollecitazioni.
- **NON lavorare ingredienti caldi.**
- **RISCHIO DI SCOTTATURA:** lasciare raffreddare gli ingredienti caldi a temperatura ambiente prima di metterli nella ciotola, nel tritatutto, nella ciotola del robot da cucina, nel macchinino, nella caraffa o borraccia o prima di frullarli.

Accessorio Frullatore/ Blend-Xtract 2GO

- Non montare mai il gruppo lame sul gruppo motore senza la caraffa/borraccia del frullatore montate.
- **AT282 Importante** – Il bordo della base della caraffa viene installato in fase di produzione e non si dovrebbe mai tentare di rimuoverlo.
- Azionare il frullatore solo quando il coperchio è in posizione.
- Utilizzare la caraffa/borraccia solo con il gruppo lame in dotazione.

- Non avviare mai il frullatore a vuoto.
- Ricette per frullati: non frullare mai ingredienti congelati che abbiano formato una massa solida durante il congelamento; spezzettarli prima di aggiungerli alla caraffa/borraccia.
- Non lavorare spezie come chiodi di garofano, aneto e semi di cumino poiché potrebbero danneggiare le parti in plastica.
- Non utilizzare il frullatore come contenitore. Deve rimanere vuoto prima e dopo l'uso.
- Non frullare mai più della quantità massima indicata sulla caraffa/borraccia - una quantità minore per liquidi schiumosi come i frullati.

Accessorio Blend-Xtract 2GO

-  **Utilizzare la borraccia esclusivamente per frullare ingredienti freddi. Non frullare mai ingredienti caldi.**
- Non bere mai liquidi caldi direttamente dalla borraccia.
- Al momento di bere dal coperchio, assicurarsi che la bevanda sia ben frullata. È necessario fare qualche prova per ottenere i risultati desiderati, particolarmente quando si frullano ingredienti duri o acerbi, che potrebbero non essere frullati a sufficienza.
- Non frullare ingredienti congelati o cubetti di ghiaccio senza liquido.
- Quando si aggiungono ingredienti congelati (ad es. frutta congelata, yogurt, gelato o ghiaccio) non frullare più di 60 g di ingredienti o di 3 cubetti di ghiaccio.
- Non frullare ingredienti secchi (es. spezie e frutta secca) o azionare il a vuoto.
- Alcuni liquidi aumentano di volume e producono schiuma quando vengono frullati (es. il latte), pertanto non riempire eccessivamente la borraccia e verificare che le lame siano ben inserite.

Robot da cucina

- La lama e i dischi sono estremamente affilati,

maneggiarli con attenzione. **Tenere sempre per la presa per le dita in alto, lontano dal bordo tagliente, sia durante la manipolazione che durante la pulizia.**

- **Quando si affetta/grattugia, non lasciare che la ciotola si riempia fino al disco, ma svuotarla regolarmente.**
- **Non superare il livello di capacità “MAX” sulla ciotola.**
- Rimuovere sempre la lama prima di versare il contenuto dalla ciotola.
- Non usare mai le dita per spingere il cibo lungo il tubo di riempimento. Utilizzare sempre lo spingitore in dotazione.
- Prima di rimuovere il coperchio dalla ciotola del robot da cucina, spegnere l'apparecchio e attendere fino a quando la lama o i dischi si sono fermati del tutto.
- Non utilizzare il coperchio per azionare il robot da cucina, utilizzare sempre il controllo della velocità.

Tritacarne

- Assicurarsi sempre che ossa e cotenna, ecc. vengano rimosse dalla carne prima di macinare.
- Quando si tritano le noci, aggiungerle in piccole quantità e lasciare che la chiocciola inizi a lavorarle prima di aggiungerne ancora.
- Utilizzare sempre lo spingitore in dotazione. Mai inserire le dita o degli utensili nel tubo di riempimento.
- Avvertenza: la lama è molto affilata, maneggiare con attenzione durante l'uso e la pulizia.
- Assicurarsi che l'accessorio sia bloccato in posizione prima di accenderlo.
- **Non lavare nessuno dei componenti in lavastoviglie.** Non utilizzare mai una soluzione a base di soda.
- Ungere i crivelli con olio vegetale, ed avvolgerli in carta oleata onde evitare che si scoloriscano o si arrugginiscono.

Centrifuga

- **Non utilizzare la centrifuga se il filtro, il coperchio della centrifuga o la vaschetta sono danneggiati o presentano crepe visibili.**
- Le lame alla base del filtro sono molto affilate, maneggiare con attenzione durante l'uso e la pulizia del filtro.
- Prima di rimuovere il coperchio, spegnere l'apparecchio e attendere che il filtro si fermi.
- Utilizzare solo lo spingitore in dotazione. Non inserire mai le dita nel tubo di riempimento. Scollegare l'apparecchio prima di sbloccare il tubo di riempimento.
- In caso di vibrazioni eccessive durante l'uso, regolare la velocità oppure spegnere l'apparecchio, staccare la spina dalla corrente ed eliminare la polpa dal tamburo (la centrifuga inizia a vibrare se la polpa si concentra in alcune parti).

Tritatutto e macinino elettrico

- Non toccare le lame affilate. Tenere il gruppo lame lontano dalla portata dei bambini.
- Prima di rimuovere il tritatutto/macinino dalla macchina:
 - spegnere l'apparecchio;
 - attendere che le lame si siano completamente fermate;
 - fare attenzione a non svitare la caraffa/il coperchio dall'unità delle lame.
- Utilizzare solo la caraffa/il coperchio e il gruppo lame on la base in dotazione.
- Non montare mai il gruppo lame sulla macchina senza la caraffa/il coperchio montati.
- Non lavorare spezie dure come la radice di curcuma essiccata in quanto potrebbero danneggiare la lama.

Tagliaverdure a rulli

- Non mettere mai le dita nel tubo di alimentazione. Utilizzare solo lo spingitore fornito con il tagliaverdure.

- Non usare una forza eccessiva per spingere il cibo nel tubo di alimentazione, poiché si potrebbe danneggiare l'accessorio.
- Maneggiare con cura i rulli di taglio, poiché sono estremamente affilati.

Pulizia

- Spegnere sempre e scollegare l'apparecchio prima della pulizia.
- Smontare completamente gli accessori prima di pulirli.
- Per una pulizia più facile lavare sempre le parti immediatamente dopo l'uso.
- Alcuni alimenti, ad es. le carote, scoloriranno la plastica. Se si sfregano bene le parti con un panno imbevuto di olio vegetale si aiuterà a rimuovere lo scolorimento.
- **Maneggiare con cura le lame, i rulli di taglio e i dischi, poiché sono estremamente affilati.**

Corpo motore

- Pulire con un panno umido, quindi asciugare.
- Non usare mai abrasivi né immergere in acqua.
- Assicurarsi che i piedi sulla base dell'impastatrice siano puliti.

Ciotola

- Non usare mai una spazzola metallica, lana d'acciaio o candeggina per pulire la ciotola in acciaio inossidabile. Utilizzare l'aceto per rimuovere il calcare.
- Tenere lontano da fonti di calore (piani cottura, forni, microonde).

Prima di collegare l'apparecchio alla rete elettrica

- Assicurarsi che la tensione della vostra rete elettrica sia la stessa di quella indicata sulla targhetta sotto l'apparecchio.
- Questo apparecchio è conforme al regolamento (CE) No. 1935/2004 sui materiali e articoli in contatto con alimenti.

Prima di utilizzare l'apparecchio per la prima volta

- Lavare i componenti: fare riferimento alla sezione 'Pulizia'.

Legenda

Impastatrice planetaria

- ① **Attacco media velocità**
- ② Coperchio attacco media velocità
- ③ Coperchio attacco ad alta velocità
- ④ **Attacco ad alta velocità**
- ⑤ Corpo motore
- ⑥ Acceso/Spento e controllo della velocità
- ⑦ Ciotola
- ⑧ **Attacco accessorio**
- ⑨ Testa dell'impastatrice
- ⑩ Leva di rilascio della testa
- ⑪ Paraschizzi

Accessori per la ciotola

- ⑫ Frusta
- ⑬ Gancio impastatore con protezione rimovibile
- ⑭ Frusta a filo

Accessori

Non tutti gli accessori elencati saranno necessariamente inclusi con l'impastatrice planetaria. Gli accessori dipendono dalla variante del modello.

Per ulteriori informazioni o per ordinare accessori opzionali non inclusi la confezione, visitare il sito web di Kenwood www.kenwoodworld.com

- ⑮ Frullatore in plastica (AT282)
- ⑯ Frullatore in vetro (AT283)
- ⑰ Robot da cucina (AT284)
- ⑱ Spremiagrumi (richiede AT284)
- ⑲ Tritacarne (AT281)
- ⑳ Centrifuga (AT285)
- ㉑ Tritatutto/macinino compatto (AT286)
- ㉒ Macinino elettrico
- ㉓ Blend-Xtract 2GO
- ㉔ Tagliaverdure a rulli

Come utilizzare la ciotola e gli accessori

Fare riferimento alle illustrazioni

A - F

- A** Premere verso il basso sulla leva di rilascio della testa e sollevare delicatamente la testa dell'impastatrice.
- B** Montare la ciotola - ruotare in senso orario per bloccare in posizione.
- C** Spingere l'accessorio selezionato nella presa dell'accessorio - si sentirà un "clic" se sarà bloccato saldamente.
 - Per prevenire l'ingresso di cibo, assicurarsi sempre che la protezione sia montata sull'albero del gancio impastatore prima di inserirlo nell'attacco.
- D** Premere verso il basso la leva di rilascio della testa e abbassare delicatamente la testa. Collegare all'alimentazione.
- E** Far scorrere il paraspruzzi sulla ciotola per installarlo.
 - Durante la miscelazione, è possibile aggiungere gli ingredienti direttamente nella ciotola attraverso l'apposita apertura.
- F** Ruotare il controllo della velocità sull'impostazione desiderata, utilizzare Impulso (P) per brevi aumenti di velocità.

Dopo la lavorazione, portare il controllo della velocità su "O" e scollegare dall'alimentazione.

Sollevare la testa dell'impastatrice e mantenendolo fermo, estrarre l'accessorio dall'attacco.

Suggerimenti e consigli Sbattitore

- Quando si montano burro e zucchero per torte, usare sempre il burro a temperatura ambiente o ammorbidirlo prima.

- Spegnerne e pulire la ciotola con una spatola quando necessario.
- Usare ingredienti freddi per impasti per pasticceria, a meno che la ricetta non indichi diversamente.

Gancio impastatore

- Gli ingredienti si amalgamano meglio se si versa prima il liquido.
- Ad intervalli regolari, fermare la macchina e raschiare la miscela dal gancio impastatore.

Farina

- Diversi lotti di farina possono richiedere una quantità di liquido richiesta. La viscosità dell'impasto ha un effetto diretto sul carico della macchina. Controllare sempre la macchina mentre si sta mescolando l'impasto.

Frusta a filo Importante

- **Non utilizzare la frusta a filo per miscele pesanti, ad es. per amalgamare burro e zucchero perché verrebbe danneggiata.**
- I risultati migliori si ottengono quando le uova sono a temperatura ambiente.
- Prima di montare gli albumi, assicurarsi che non vi sia unto o tuorlo d'uovo nella frusta o nella ciotola.
- Maionese: per ottenere i migliori risultati, raschiare la ciotola dopo l'aggiunta dell'olio e azionare per altri 10 secondi alla massima velocità.
- Miscela per pastelle - aggiungere prima la farina nella ciotola, quindi il liquido e mescolare alla velocità minima per amalgamare gli ingredienti.

Controllo elettronico sensore di velocità

L'impastatrice è dotata di un controllo elettronico del sensore di velocità designato a mantenere la velocità in diverse condizioni di carico, come quando si impasta la pasta per il pane o quando si aggiungono le uova a un impasto per dolci.

Si può quindi sentire qualche variazione di velocità durante funzionamento mentre l'impastatrice si adatta al carico e alla velocità selezionati - questo è normale.

Punti da notare:

- Non superare mai le capacità massime indicate - si potrebbe sovraccaricare la macchina.
- **Alcuni movimenti della testa dell'impastatrice sono normali durante la miscelazione di carichi pesanti come impasto per pane.**
- Se la testa dell'impastatrice viene sollevata durante il funzionamento, la macchina continuerà a funzionare. Spegnerla sempre prima di sollevare la testa.
- **La macchina non funzionerà a meno che tutti i coperchi degli attacchi non siano montati correttamente.**
- Se si sente che la macchina funziona con fatica, spegnerla e rimuovere parte della miscela o aumentare la velocità.
- L'impastatrice è stata dotata di una funzione "soft start" per ridurre al minimo le perdite. Tuttavia se la macchina è accesa con una miscela pesante nella ciotola, come l'impasto per pane, si potrebbe notare che l'impastatrice ha bisogno di alcuni secondi per raggiungere la velocità selezionata.
- Rimuovere sempre gli accessori montati sugli attacchi prima di sollevare la testa dell'impastatrice.

Utilizzo degli attacchi

Attacco ad alta velocità ④ accessori

Sollevarlo il coperchio dell'attacco ad alta velocità ③.

Assicurarsi che il coperchio dell'attacco medio sia in posizione altrimenti l'apparecchio non funzionerà.

Attacchi a velocità media ① accessori

Sollevarlo il coperchio dell'attacco a velocità media ②.

Assicurarsi che il coperchio dell'attacco ad alta velocità sia inserito, altrimenti l'apparecchio non funzionerà.

Per usare gli accessori

Fare riferimento alle illustrazioni pertinenti di ciascun accessorio e vedere suggerimenti e consigli sotto la sezione di ciascun accessorio.

15 Frullatore in plastica

- a Unità delle lame
- b Anello di tenuta
- c Caraffa
- d Tappo di riempimento
- e Coperchio

16 Frullatore in vetro

- a Supporto lama
- b Unità delle lame
- c Anello di tenuta
- d Caraffa
- e Coperchio
- f Tappo di riempimento

Assemblare il frullatore come mostrato nelle illustrazioni 15 e 16

Nota: assicurarsi che l'anello di tenuta sia montato correttamente o altrimenti si verificheranno delle perdite.

Installazione del coperchio

- ⑮ Frullatore in plastica – ruotare in senso orario per bloccare in posizione.
- ⑯ Frullatore in vetro – premere verso il basso per fissarlo.

Suggerimenti e consigli

Non lavorare ingredienti caldi

- Per preparare la maionese, inserire tutti gli ingredienti tranne l'olio nel frullatore. Quindi, mentre l'apparecchio è in funzione, rimuovere il tappo di riempimento e aggiungere l'olio lentamente e gradualmente.
- Miscela dense, come paté e salse, potrebbero aver bisogno di essere raschiate dai lati della caraffa. Se la miscela è troppo densa, aggiungere più liquido.
- Per lavorare ingredienti secchi, tagliarli a pezzetti, rimuovere il tappo di riempimento, poi mentre l'apparecchio è in funzione, inserire i pezzetti uno alla volta.

17 Robot da cucina

- a Spingitore piccolo
- b Spingitore grande
- c Tubo di riempimento
- d Coperchio
- e Ciotola
- f Alberino motore
- g Lama

Dischi (se in dotazione)

- h Disco per affettare/grattugiare grossolanamente
- i Disco per affettare/grattugiare fine
- j Disco per affettare/grattugiare extra fine
- k Disco per tagliare finemente in stile julienne
- l Disco cippatrice standard
- m Disco per grattugiare extra spesso

Assemblare il robot da cucina come mostrato nell'illustrazione **17**

- 1 Posizionare l'alberino motore sull'attacco.
- 2 Montare la ciotola sull'alberino motore con la maniglia sopra il controllo della velocità e ruotare in senso orario finché non si blocca in posizione.
- 3 Montare la lama, uno dei dischi o lo spremiagrumi. **La lama e la sezione di taglio dei dischi sono affilati, quindi maneggiarli sempre con cura.**

Suggerimenti e consigli

- Tagliare carne, pane e verdure in cubetti da 2 cm prima della lavorazione.
- Le erbe si tagliano meglio tagliate quando sono pulite e asciutte.
- Fare attenzione a tagliare troppo quando si usa la lama.
- Non usare la lama per tagliare cubetti di ghiaccio o altri alimenti duri come le spezie, perché potrebbero danneggiare l'accessorio.
- Se si aggiunge essenza di mandorle o aromi evitare il contatto con la plastica poiché potrebbe macchiarsi.

Dischi

- 1 Scegliere quale tubo di riempimento si desidera utilizzare. Lo spingitore contiene un tubo di riempimento più piccolo per la lavorazione individuale articoli o ingredienti sottili.
- 2 Inserire il cibo nel tubo di riempimento.
- 3 Accendere e spingere verso il basso in modo uniforme con lo spingitore, non mettere mai le dita nel tubo di riempimento.

Per utilizzare il tubo di riempimento piccolo, posizionare prima lo spingitore grande all'interno del tubo di riempimento.

Per utilizzare il tubo di riempimento grande, utilizzare entrambi i pulsanti insieme.

- Non lasciare che la ciotola si riempia fino al disco: svuotarla regolarmente.
- Non superare il livello di capacità "MAX" della ciotola.

Suggerimenti e consigli

- Quando si usano i dischi reversibili assicurarsi che il lato di taglio richiesto sia più in alto.
- Utilizzare ingredienti freschi.
- Non tagliare il cibo a pezzi troppo piccoli. Per evitare che il cibo scivoli durante la lavorazione, riempire la larghezza del tubo di riempimento grande o utilizzare il tubo di riempimento piccolo.
- Quando si affetta o grattugia: il cibo disposto verticalmente esce più corto rispetto a quello disposto orizzontalmente.
- Dopo l'uso ci sarà sempre una piccola quantità di rifiuti sul disco o nel cibo.

18 Spremiagrumi

- a Cono
- b Colino

Nota: Questo accessorio può essere utilizzato solo insieme al robot da cucina AT284.

Assemblare lo spremiagrumi come mostrato nell'illustrazione **18**

- 1 Inserire il colino nella ciotola assicurandosi che la linguetta sul bordo si blocchi nel manico della ciotola.
- 2 Montare il cono sull'alberino motore girandolo fino a farlo scendere completamente.
- 3 Tagliare il frutto a metà. Passare alla velocità 3 e premere il frutto sul cono.

Suggerimenti e consigli

- Per ottenere i migliori risultati, conservare e spremere il frutto a temperatura ambiente e girarlo a mano su un piano di lavoro prima di spremerlo.
- Per favorire l'estrazione del succo, spostare il frutto da un lato all'altro durante la spremitura.
- Quando si spremono grandi quantità, svuotare regolarmente il colino per prevenire l'accumulo di polpa e semi.

19 Tritacarne

- a Ghiera filettata
- b Crivelli: medio o grossolano (dipende dalla variante del modello)
- c Taglierina
- d Chiocciola tritacarne
- e Corpo motore
- f Vassoio
- g Spingitore

Assemblare il tritacarne come mostrato nell'illustrazione 19

- 1 Montare la chiocciola all'interno del corpo.
- 2 Montare la taglierina - assicurarsi che sia posizionata correttamente con il lato tagliente più esterno.
- 3 Montare un crivello - allineare il perno alla tacca.
- 4 Montare senza serrare la ghiera.

Come utilizzare il tritacarne

- 1 Sollevare la testa dell'impastatrice. Assicurarsi che siano installati entrambi i coperchi degli attacchi.
- 2 Con l'accessorio nella posizione indicata, allineare le linguette dell'unità all'estremità della chiocciola con le fessure corrispondenti nell'attacco.
- 3 Spingere l'accessorio nell'attacco e ruotare in senso orario finché non si blocca in posizione.

- 4 Stringere la ghiera manualmente.
- 5 Montare il vassoio
- 6 Tagliare la carne in strisce larghe 2,5 cm.
- 7 Selezionare Velocità massima. Usando lo spingitore spingere delicatamente il cibo, un pezzo alla volta. **Non spingere forte** perché si potrebbe danneggiare la macchina.

Suggerimenti e consigli

- **Scongelare completamente il cibo congelato prima di tritare.**
- Assicurarsi sempre che le ossa e la buccia siano rimosse dalla carne prima di tritare.

20 Centrifuga

- a Spingitore
- b Coperchio
- c Linguetta di blocco coperchio
- d Filtro
- e Raccoglipolpa
- f Uscita del succo (beccuccio)
- g Unità di base
- h Leva di rilascio raccoglipolpa
- i Ciotola
- j Supporto ciotola

Assemblare la centrifuga come mostrato nell'illustrazione 20

- 1 Posizionare il raccoglipolpa sulla base e ruotare in senso orario finché non si blocca in posizione. Se montata correttamente, l'uscita del succo deve essere posizionata sopra la leva di rilascio del raccoglipolpa.
- 2 Montare il filtro e spingerlo saldamente in posizione.
- 3 Montare il coperchio sul raccoglipolpa: girare in senso orario per allineare la freccia ▼ alla linguetta del coperchio con il segno | dell'unità base.
- 4 Posizionare il supporto del contenitore sul lato inferiore dell'accessorio - la freccia ▲ sul supporto del contenitore dovrebbe

- essere rivolta verso l'alto e allineata all'apertura di uscita del succo.
- 5 Mentre si sostiene il supporto del contenitore, inserire l'accessorio nell'attacco allineando il beccuccio all'angolo della macchina e quindi girare in senso orario per bloccare in posizione.
 - 6 Per montare il contenitore, ruotare il supporto via dal beccuccio e quindi posizionare il contenitore nel supporto. Ruotare il contenitore modo che si trovi sotto l'apertura di uscita del succo.
 - 7 Tagliare a pezzi il cibo per adattarlo al tubo di alimentazione.
 - 8 Ruotare su velocità massima, quindi inserire il cibo nel tubo di alimentazione. **Spingere verso il basso uniformemente con lo spingitore - non inserire mai le dita nel tubo di alimentazione.**

Importante

- Se la centrifuga inizia a vibrare, spegnere e svuotare la polpa dal filtro. (La centrifuga vibra se la polpa si distribuisce in modo non uniforme).
- Alcuni alimenti molto duri possono rallentare o arrestare l'apparecchio. Se ciò accade, spegnere e sbloccare il filtro.
- Spegner e svuotare regolarmente i contenitori della polpa e del succo durante l'uso.

Suggerimenti e consigli

- Agrumi - Per ottenere i migliori risultati, utilizzare lo spremiagrumi disponibile separatamente.
- Inserire lentamente il cibo morbido per ottenere la massima quantità di succo.
- Rimuovere i noccioli (prugne, pesche, ciliegie ecc.).

- Rimuovere le pelli dure (meloni, ananas, cetrioli, ecc.).
- Gli alimenti con pelle morbida e di altro tipo devono solo essere lavati (mele, pere, carote, spinaci, uva, fragole, sedano ecc.).

Suggerimenti relativi alla salute

- Per mantenere le vitamine, bere il succo appena spremuto.
- Se si deve conservare il succo per alcune ore, si consiglia di conservarlo in frigorifero e aggiungere qualche goccia di succo di limone per mantenerlo fresco.
- Evitare di bere più di tre bicchieri di succo da 230 ml al giorno se non si è abituati.
- Per i bambini, diluire il succo con una quantità equivalente di acqua.
- Il succo di verdure verde e rosso scuro (broccoli, spinaci, barbabietole, cavolo rosso ecc.) ha un sapore molto intenso, quindi si consiglia sempre di diluirlo..
- Il succo di frutta ha un alto contenuto di fruttosio (lo zucchero della frutta), quindi si sconsiglia a chi è affetto da diabete o ha un basso contenuto di glucosio nel sangue di berne quantità eccessive.

Per smontare la centrifuga

Invertire la procedura di assemblaggio. Per rimuovere il raccogli polpa dall'unità di base, premere la leva di rilascio sull'unità di base e ruotare il raccogli polpa in senso antiorario. Quindi estrarla.

Uscita del succo (beccuccio)

- Il beccuccio è progettato in modo che si possa staccare per la pulizia. Tirare il beccuccio per toglierlo.
- Per reinserirlo dopo la pulizia, premere il beccuccio completamente.

21 Tritatutto/macinino compatto

- a Base
- b Unità delle lame
- c Anello di tenuta
- d Caraffa

Assemblare il macinino come mostrato nell'illustrazione 21

- 1 Inserire gli ingredienti nella caraffa.
- 2 Verificare che l'anello di tenuta sia montato correttamente sull'unità delle lame. Si verificheranno delle perdite se la tenuta non è montata correttamente.
- 3 Capovolgere il gruppo lame e collocarlo sulla caraffa, con le lame rivolte verso il basso.
- 4 Avvitare la base sulla caraffa stringendola a mano.
- 5 Posizionare il macinino sull'attacco con la freccia sulla base del mulino rivolta verso il retro della macchina. Ruotare in senso orario fino a farlo scattare in posizione quando le due frecce si allineano.
- 6 Accendere alla massima velocità.

Suggerimenti e consigli

- Si sconsiglia la lavorazione di spezie poiché potrebbero danneggiare le parti in plastica.
- Non trattare ingredienti caldi ma lasciarli raffreddare prima di trattarli.

22 Macinino elettrico

- a Coperchio del macinino
- b Gruppo lame macinino

Assemblare il macinino come mostrato nell'illustrazione 22

Nota:

- Per evitare perdite durante la lavorazione, il coperchio è stato progettato per adattarsi saldamente

al gruppo lame.

- Il coperchio non può essere rimosso dal gruppo lame mentre è installato sul corpo motore.
- Riempire e assemblare sempre l'apparecchio prima di collegarlo all'attacco.

Suggerimenti e consigli

- Per un rendimento ottimale nella lavorazione delle spezie, si consiglia di non lavorarne più di 50g alla volta nel macinatutto.
- Le spezie intere conservano molto più a lungo l'aroma rispetto alle spezie macinate, dunque è meglio macinarne un poco alla volta, per mantenere il loro gusto.
- Per ottenere l'aroma più intenso e gli oli essenziali, è consigliabile arrostitire le spezie intere prima di macinarle.
- Tagliare lo zenzero e il cocco a pezzetti prima della lavorazione.

23 Blend-Xtract 2GO

- a Coperchio erogatore
- b Borraccia
- c Anello di tenuta
- d Gruppo lame
- e Base

Assemblare come da illustrazione 23

Suggerimenti e consigli

- Quando la borraccia viene riempita fino alla capacità massima (400 ml), contiene una quantità di bevanda sufficiente per circa due porzioni.
- Per ottenere le migliori prestazioni di miscelazione, aggiungere sempre prima il ghiaccio/gli ingredienti congelati nella borraccia.
- Una volta che la bevanda ha raggiunto la consistenza desiderata, è possibile utilizzare l'impulso "P" per assicurarsi che tutti gli

ingredienti siano miscelati accuratamente.

- Se si preferisce non bere subito la bevanda, conservarla in frigorifero.
- Accertarsi che la bevanda sia abbastanza liquida da poterla bere dal coperchio erogatore. Per avere una bevanda più diluita, aggiungere più liquido.
- Dopo aver frullato gli ingredienti, la consistenza potrebbe non essere perfetta a causa della presenza di semi o di frutti fibrosi.
- Alcune bevande possono separarsi se non vengono consumate subito, quindi è meglio berle immediatamente. Le bevande separate vanno mescolate prima di berle.
- Dopo aver montato il coperchio erogatore, tenere sempre la borraccia dritta.

- 4 Fissare il fermo del rullo - allineare la tacca all'intaglio del corpo. Ruotare in senso orario/bloccare in posizione.
- 5 Montare la ciotola di miscelazione o posizionare una ciotola adatta sotto l'uscita.
- 6 Posizionare il cibo nel tubo di alimentazione e selezionare Velocità massima. Spingere delicatamente verso il basso con lo spingitore.

Nota: lo spingitore può essere inserito in un solo modo.

24 Tagliaverdure a rulli

- a Spingitore
- b Corpo e tubo di alimentazione
- c Rullo di taglio
 - 1 per affettare
 - 2 per grattugiare grosso
 - 3 per grattugiare fine
- d Protezione/fermo rullo

Assemblare come da illustrazione 24

Assemblaggio e utilizzo del tagliaverdure a rulli

- 1 Sollevare la testa del mixer. Assicurarsi che entrambi i coperchi delle uscite siano montati.
- 2 Con il corpo dell'accessorio nella posizione indicata, allineare le linguette dell'unità all'estremità dell'accessorio alle fessure corrispondenti nell'uscita dell'unità.
- 3 Montare il rullo richiesto - ruotare in senso antiorario per bloccarlo in posizione

Grafico di utilizzo consigliato

Dimensioni delle uova utilizzate = medie dimensioni (peso 53 - 63 g).

*** Questa è solo una guida e varierà a seconda della ricetta esatta e degli ingredienti trattati.**







Ciotola	Ricetta/Processo			 (Minuti)	
	Amalgamare burro/ margarina e zucchero	Torta di uvetta e canditi 1,8kg in totale (miscela di 6 uova)	Min → Max	3 - 5	
	Amalgamare le uova nella miscela per torte		4 → Max	1 - 4	
	Aggiungere gradualmente farina, frutta, ecc.		Min → 1	30 - 60 secondi	
	Pasticcini e biscotti - Amalgamare grassi nella farina	Peso farina	450 g	Min → 2	2 - 3
	Miscele pronte per torte	Peso totale	1,6 kg	Min → Max	45 - 60 secondi
	Impasto per pane (pasta dura)	Peso farina	500 g	Min ↓ 3	45 - 60 secondi
		Peso totale	805 g		5 - 7
	Impasto morbido (con aggiunta di burro e uova)	Peso farina	500 g	Min ↓ 3	45 - 60 secondi
		Peso totale	960 g		5 - 7
	Albumi	8	Min → Max	1½ - 3	
	Pan di Spagna senza grassi	620g (miscela di 6 uova)		4 - 6	
	Panna	250 - 600 ml	Min → Max	2 - 4	
	Maionese	Tuorli	4	Max	1 - 2
	Pastella per pancake	1 l	Min ↓ Max	10 secondi ↓ 45 - 50 secs	

Grafico di utilizzo consigliato

Dimensioni delle uova utilizzate = medie dimensioni (peso 53 - 63 g).

*** Questa è solo una guida e varierà a seconda della ricetta esatta e degli ingredienti trattati.**

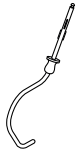









Accessori	Ricetta/Processo				 (Minuti)
 	Liquidi freddi, bevande e smoothie	Plastica AT282	1,5 l	Max	30 - 60 secondi
		Vetro AT283	1,2 l		
	Frappè/latte freddo	Plastica AT282	1,2 l	Max	15 - 30 secondi
		Vetro AT283	800 ml		
Cubetti di ghiaccio		6 (125 g)	P	15 - 30 secondi	
 	Carne e pesce crudi		400 g	3 → Max	15 - 20 secondi
	Cipolla		250 g	P	5 - 10 secondi
	Biscotti		100 - 250 g	Max	20 - 30 secondi
	Impasto dolce - lavorare burro e farina in un composto sbriciolato. Aggiungere acqua per amalgamare gli ingredienti		340 g Peso farina	Max	10 secondi
	Miscele pronte per torte	Peso totale	800 g	Min → Max	10 - 20 secondi
	Maionese	Tuorli	3 - 4	Max	1 - 2
 	Taglia e grattugia formaggio, carote, patate, cavoli, zucchine, barbabietole		Non superare il contrassegno di Max sulla ciotola.	Max	10 - 20 secondi
Affetta oggetti più morbidi come cetrioli e pomodori		4 - Max			
	Parmigiano e patate			Max	
 	Patate per patatine fritte e ingredienti solidi per insalate stufati e salse (ad es. carote, rape, zucchine e cetrioli)			Max	

Grafico di utilizzo consigliato

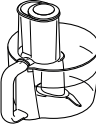
Dimensioni delle uova utilizzate = medie dimensioni (peso 53 - 63 g).

*** Questa è solo una guida e varierà a seconda della ricetta esatta e degli ingredienti trattati.**













Accessori	Ricetta/Processo			 (Minuti)
	Grattugia carote e formaggi	Non superare il contrassegno di Max sulla ciotola.	Max	10 - 20 secondi
	Tutti gli agrumi	1 kg	3	2 - 3
	Carne, pollame e pesce.	-	Max	10
	Centrifuga frutta e verdure, per es. carote, mele, ananas, pomodori e uva.	500 g	Max	30 - 60 secondi
	Frutta e verdura morbida per es. pomodori e uva	500 g	Max	
	Noci	50 g	Max	30 secondi
	Chicchi di caffè	50 g	Max	30 secondi
	Purè freddi	50 g	Max	30 secondi
	Miele piccante e marinata di dado Miele (temperatura ambiente) Burro di arachidi croccante Peperoncino piccolo	250 g 40 g 1	P	10 secondi
	Spezie - come pepe nero, semi di cardamomo, semi di cumino, semi di coriandolo, semi di finocchio, spicchi interi, ecc.	50 g	Max	30 - 90 secondi
	Chicchi di caffè	50 g	Max	15 - 30 secondi
	Noci	50 g	Max	10 - 15 secondi
	Peperoncini	30 g	Max/P	10 secondi
	Radice fresca di zenzero	30 g	Max/P	10 secondi
	Aglio	4	Max/P	10 secondi
	Noce di cocco	50 g	Max/ P	20 - 30 secondi

Grafico di utilizzo consigliato

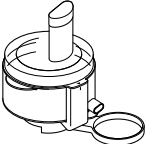
Dimensioni delle uova utilizzate = medie dimensioni (peso 53 - 63 g).

*** Questa è solo una guida e varierà a seconda della ricetta esatta e degli ingredienti trattati.**

Accessori	Ricetta/Processo			 (Minuti)
	Bevande e smoothie	400 ml (max ingredienti congelati 60 g)	Max	30 - 60 secondi
	Utilizzare per affettare e grattugiare cibi come carote, cetrioli, mele, patate, cioccolato, formaggio a pasta dura e noci.	1 kg	Max	2 - 3

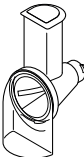
Istruzioni per la pulizia - Fare riferimento alla figura **25** pertinente.

Manutenzione e assistenza tecnica

- In caso di qualsiasi problema relativo al funzionamento dell'apparecchio, prima di contattare il servizio assistenza si consiglia di consultare la sezione "Guida alla risoluzione problemi", o di visitare il sito www.kenwoodworld.com.
- NB L'apparecchio è coperto da garanzia, nel rispetto di tutte le disposizioni di legge relative a garanzie preesistenti e ai diritti dei consumatori vigenti nel Paese ove l'apparecchio è stato acquistato.
- In caso di guasto o cattivo funzionamento di un apparecchio Kenwood, si prega di inviare o consegnare di persona l'apparecchio a uno dei centri assistenza KENWOOD. Per individuare il centro assistenza KENWOOD più vicino, visitare il sito www.kenwoodworld.com o il sito specifico del Paese di residenza.
- Disegnato e progettato da Kenwood nel Regno Unito.
- Prodotto in Cina.



IMPORTANTI AVVERTENZE PER IL CORRETTO SMALTIMENTO DEL PRODOTTO AI SENSI DELLA DIRETTIVA EUROPEA SUI RIFIUTI DI APPARECCHIATURE ELETTRICHE ED ELETTRONICHE (RAEE)

Alla fine della sua vita utile il prodotto non deve essere smaltito insieme ai rifiuti urbani. Deve essere consegnato presso gli appositi centri di raccolta differenziata predisposti dalle amministrazioni comunali, oppure presso i rivenditori che offrono questo servizio.

Guida alla risoluzione dei problemi

Problema	Causa	Soluzione
L'apparecchio si è fermato durante la lavorazione.	Manca la corrente.	Controllare che l'apparecchio sia collegato.
	Macchina sovraccarica/ capacità massime superate.	Ruotare il selettore della velocità in posizione spenta, attendere qualche secondo e quindi selezionare nuovamente la velocità. L'apparecchio dovrebbe riprendere a funzionare immediatamente. Controllare le capacità massime nel "Grafico di utilizzo consigliato".
	Coperchi degli attacchi non montati o sbloccati.	Controllare che tutti i coperchi degli attacchi siano montati correttamente.
Gli accessori a velocità media o alta non funzionano.	L'accessorio non è montato e fissato correttamente.	Controllare che l'accessorio sia fissato correttamente.
	Altro coperchio dell'attacco non montato correttamente.	Controllate che l'altro coperchio dell'attacco sia montato correttamente.
Movimento sulla superficie di lavoro.	I piedini nella parte inferiore dell'unità sono bagnati o sporchi.	Controllare regolarmente che i piedini siano puliti e asciutti.
Nel frullatore, Blend-Xtrac 2GO o nel macinino vi sono delle perdite dall'unità lame	Tenuta mancante. Tenuta montata in modo errato. Tenuta danneggiata.	Controllare che la tenuta sia montata correttamente e non danneggiata. Per ottenere un tenuta di ricambio vedere "Manutenzione e assistenza tecnica".
Scarse prestazioni di utensili/accessori.	Fare riferimento ai suggerimenti nella sezione "Utilizzo degli accessori" pertinente. Controllare che gli accessori siano montati correttamente.	

Español

Por favor, despliegue la cubierta que contiene las ilustraciones

Seguridad

- Lea estas instrucciones atentamente y guárdelas para poder utilizarlas en el futuro.
- Quite todo el embalaje y las etiquetas.
- Si el enchufe o el cable están dañados, por razones de seguridad, deben ser sustituidos por Kenwood o por un técnico autorizado por Kenwood para evitar posibles riesgos.
- Gire el control de velocidad a la posición de apagado “O” y desenchufe el aparato.
 - antes de colocar o quitar tapas de las salidas/ utensilios/accesorios;
 - después de su uso y cuando no lo utilice;
 - antes de limpiarlo.
- **No haga funcionar el aparato durante más tiempo del que se especifica a continuación sin un período de descanso. Si lo hace funcionar de manera continuada durante periodos de tiempo más largos, puede dañar el aparato.**

Función/ accesorio	Tiempo máximo de funcionamiento	Período de descanso entre los funcionamientos
Gancho de amasar	8 minutos	Desenchufe el aparato y deje que se enfríe durante 15 minutos
Batidora de vaso/Blend- Xtract 2GO	60 segundos	
Molinillo	30 segundos	
Molinillo triturador	90 segundos	
Picadora de carne	10 minutos	

- No acerque los dedos a las piezas móviles ni a los accesorios acoplados. Nunca ponga la mano o los dedos en el mecanismo de bisagra.

- Nunca deje el robot de cocina desatendido cuando esté en funcionamiento.
- Nunca utilice un aparato dañado. Para solicitar que lo revisen o lo reparen, consulte la sección “Servicio técnico y atención al cliente”.
- Nunca deje que el cable de alimentación eléctrica cuelgue de un lugar donde un niño pueda cogerlo.
- No permita que la unidad de potencia, el cable o el enchufe se mojen.
- Compruebe que no haya utensilios del bol acoplados o guardados en el bol al utilizar las salidas de transmisión.
- Nunca utilice un accesorio no autorizado o más de un accesorio a la vez.
- Nunca sobrepase las cantidades indicadas en la tabla de usos recomendados.
- Tenga cuidado al levantar este aparato. Asegúrese de que el cabezal este correctamente fijado y en posición bajada, y de que el bol, los utensilios, las tapas de las salidas y el cable estén bien sujetos antes de levantarlo.
- Los niños deben ser vigilados para asegurarse de que no jueguen con el aparato.
- No mueva ni levante el cabezal de la mezcladora con un accesorio acoplado ya que ello podría afectar a la estabilidad del robot de cocina.
- No ponga el aparato en funcionamiento cerca del borde de una encimera.
- Este aparato puede ser utilizado por personas con capacidades físicas, sensoriales o mentales disminuidas o con falta de experiencia o conocimientos si han recibido instrucciones o supervisión en relación con el uso del aparato de forma segura y si entienden los peligros que ello implica.
- El uso incorrecto de su aparato puede producir lesiones.
- Este aparato no debe ser utilizado por niños. Mantenga el aparato y su cable fuera del alcance de los niños.
- Utilice este aparato únicamente para el uso doméstico al que está destinado. Kenwood no se

hará cargo de responsabilidad alguna si el aparato se somete a un uso inadecuado o si no se siguen estas instrucciones.

Seguridad general de los accesorios

- **Tenga cuidado al verter líquidos calientes dentro del procesador de alimentos o la batidora de vaso ya que pueden salir despedidos del aparato debido a la generación repentina de vapor.**
- Mantenga las manos y los utensilios alejados de la batidora de vaso y del bol del procesador de alimentos mientras el aparato esté conectado a la toma de corriente.
- El aparato no funcionará si los accesorios no están acoplados correctamente.
- No se recomienda procesar especias ya que pueden dañar las piezas de plástico.
- La potencia nominal se basa en el accesorio picadora/molinillo compacto. Es posible que otros accesorios requieran menos potencia.
- Si al utilizar un accesorio, el aparato vibra en exceso, reduzca la velocidad o pare el robot y quite una parte del contenido.
- Los accesorios se **estropearán** y pueden producir lesiones si el mecanismo de enclavamiento se ve sometido a una fuerza excesiva.
- **NO procese ingredientes calientes.**
- **RIESGO DE ESCALDARSE:** Hay que dejar que los ingredientes calientes se enfríen a temperatura ambiente antes de ponerlos en el bol del procesador de alimentos, el molinillo, el vaso o la botella antes de mezclarlos.

Accesorio Batidora de vaso/Blend-Xtract 2GO

- Nunca acople la unidad de cuchillas a la unidad de potencia sin que vaso/botella de la batidora de vaso esté colocado.
- **AT282 Importante:** la falda de la parte inferior del vaso se coloca durante la fabricación del aparato y no se debe intentar quitarla.

- Haga funcionar la batidora de vaso únicamente con la tapa colocada en su sitio.
- Utilice el vaso/botella únicamente con el conjunto de cuchillas suministrado.
- Nunca ponga la batidora de vaso en marcha vacía.
- Elaboración de smoothies: nunca bata ingredientes congelados que hayan formado una masa sólida durante la congelación; trocéelos antes de añadirlos al vaso/botella.
- No procese especias como clavo, eneldo y semillas de comino ya que pueden dañar las piezas de plástico.
- No utilice la batidora de vaso como recipiente de almacenamiento. Déjela vacía cuando no la utilice.
- Nunca bata cantidades superiores a la capacidad máxima indicada en el vaso/botella (o menos para líquidos espumosos como los batidos).

Accesorio Blend-Xtract 2GO

-  **La botella solo se puede utilizar con ingredientes fríos. No procese ingredientes calientes.**
- Nunca beba ningún líquido caliente de la botella.
- Al beber por la tapa, compruebe que la bebida esté suave. Puede ser necesario hacer experimentos para lograr el resultado deseado, particularmente al procesar alimentos duros o no maduros ya que algunos ingredientes pueden quedar sin procesar.
- No mezcle ingredientes congelados ni cubitos de hielo sin líquido.
- Cuando añada ingredientes congelados (es decir, fruta congelada, yogur congelado, helado o hielo) no mezcle más de 60 g o 3 cubitos de hielo.
- Nunca mezcle ingredientes secos (p. ej. especias o frutos secos) ni haga funcionar la batidora de vaso cuando esté vacía.
- Algunos líquidos aumentan de volumen y producen espuma durante el proceso de mezclado, por ejemplo, la leche, así que no llene demasiado el aparato, y asegúrese de que el conjunto de cuchillas esté colocado correctamente.

Procesador de alimentos

- Maneje la cuchilla y los discos con cuidado ya que están muy afilados. **Sosténgalos siempre por el asa en la parte superior, lejos del borde cortante, tanto al manipularlos como en las operaciones de limpieza.**
- **Al rebanar o rallar, no deje que el bol se llene hasta la altura del disco de corte: vacíelo regularmente.**
- **No sobrepase el nivel de capacidad “MAX” marcado en el bol.**
- Retire siempre la cuchilla antes de verter el contenido del bol.
- Nunca utilice los dedos para empujar los alimentos en el tubo de entrada. Utilice siempre el empujador que se suministra con el aparato.
- Antes de quitar la tapa del bol del procesador de alimentos apague el aparato y espere hasta que la cuchilla o los discos se hayan parado totalmente.
- No utilice la tapa para hacer funcionar el procesador de alimentos; utilice siempre el control de velocidad.

Picadora de carne

- Asegúrese siempre de que la carne no contenga huesos, piel, etc., antes de picarla.
- Al picar frutos secos, ponga solo unos pocos cada vez y deje que el eje espiral los recoja antes de añadir más.
- Utilice siempre el empujador de la picadora suministrado. Nunca introduzca los dedos ni ningún otro utensilio en el tubo de entrada de alimentos.
- Aviso: la cuchilla está afilada, manéjela con cuidado tanto durante el uso como al limpiarla.
- Asegúrese de que el accesorio haya quedado bien sujeto en su posición antes de encender el aparato.
- **No lave ninguna pieza en el lavavajillas.** En ningún caso utilice una solución a base de sosa.
- Limpie las pantallas con aceite vegetal, envuélvalas en papel resistente a la grasa para evitar que se descoloreen o se oxiden.

Licuada

- **No utilice el exprimidor si el filtro, la tapa del exprimidor o el bol están dañados o tienen grietas visibles.**
- Las cuchillas en la base del filtro están muy afiladas, tenga cuidado al manejar y limpiar el filtro.
- Antes de quitar la tapa, apague el aparato y espere a que el filtro se detenga.
- Utilice únicamente el empujador suministrado. Nunca introduzca los dedos en el tubo de entrada de alimentos. Desenchufe el aparato antes de desobstruir el tubo de entrada de alimentos.
- Si al utilizar este accesorio, el aparato vibra en exceso, ajuste la velocidad o detenga el robot, desenchúfelo y quite cualquier resto de pulpa del tambor (el exprimidor vibra si la pulpa no está distribuida uniformemente).

Picadora compacta y molinillo triturador

- No toque las cuchillas afiladas. Mantenga el conjunto de cuchillas fuera del alcance de los niños.
- Antes de quitar el molinillo del robot:
 - apague el aparato;
 - espere hasta que las cuchillas se hayan parado totalmente;
 - tenga cuidado de no desenroscar la jarra/tapa del conjunto de cuchillas.
- Use la jarra/tapa y el conjunto de cuchillas solamente con la base que se suministra.
- Nunca acople el conjunto de cuchillas al aparato sin que la jarra/tapa estén colocadas.
- No procese especias duras como raíz de cúrcuma seca ya que pueden dañar la cuchilla.

Cortador giratorio

- Nunca meta los dedos en el tubo de entrada de alimentos. Utilice únicamente el empujador facilitado con el cortador giratorio.
- No haga una fuerza excesiva para empujar los alimentos por el tubo de entrada ya que podría dañar el accesorio.

- Maneje los conos de corte con mucho cuidado ya que están muy afilados.

Limpieza

- Apague y desenchufe siempre el aparato antes de proceder a su limpieza.
- Desmonte los accesorios completamente antes de limpiarlos.
- Para una limpieza más fácil, lave siempre las piezas inmediatamente después de su uso.
- Algunos alimentos, como las zanahorias, pueden manchar el plástico. Frotar el plástico con un paño empapado de aceite vegetal puede ayudar a eliminar las manchas.
- **Maneje las cuchillas, los conos de corte y los discos con cuidado ya que están muy afilados.**

Unidad de potencia

- Límpiela con un paño húmedo y luego séquela.
- Nunca la sumerja en agua ni utilice productos abrasivos.
- Asegúrese de que los pies en la base de la mezcladora estén limpios.

Bol

- No utilice nunca un cepillo metálico, un estropajo de aluminio ni lejía para limpiar su bol de acero inoxidable. Use vinagre para eliminar las incrustaciones de cal.
- Manténgalo alejado del calor (parte superior de la cocina, hornos o microondas).

Antes de enchufar el aparato

- Asegúrese de que el suministro de energía eléctrica sea el mismo que el que se muestra en la parte inferior del aparato.
- Este dispositivo cumple con el reglamento (CE) n.º 1935/2004 sobre los materiales y objetos destinados a entrar en contacto con alimentos.

Antes de utilizar el aparato por primera vez

- Lave las piezas: consulte la sección "Limpieza".

Descripción del aparato

Robot de cocina

- ① **Salida de velocidad media**
- ② Tapa de la salida de velocidad media
- ③ Tapa de la salida de velocidad alta
- ④ **Salida de velocidad alta**
- ⑤ Unidad de potencia
- ⑥ Control de encendido/apagado y de velocidad
- ⑦ Bol
- ⑧ **Toma de los utensilios**
- ⑨ Cabezal de la mezcladora
- ⑩ Palanca para soltar el cabezal
- ⑪ Antisalpicaduras

Utensilios del bol

- ⑫ Batidor K
- ⑬ Gancho de amasar con protector desmontable
- ⑭ Batidor de varillas

Accesorios

No todos los accesorios que se enumeran estarán incluidos necesariamente con su robot de cocina. Los accesorios dependen de la variante del modelo.

Para obtener más información o para pedir accesorios opcionales no incluidos en el paquete, visite la página web de Kenwood www.kenwoodworld.com.

- ⑮ Batidora de vaso de plástico (AT282)
- ⑯ Batidora de vaso de cristal (AT283)
- ⑰ Procesador de alimentos (AT284)
- ⑱ Exprimidor de cítricos (requiere el modelo AT284)
- ⑲ Picadora de carne (AT281)
- ⑳ Licuadora (AT285)
- ㉑ Picadora/molinillo compacto (AT286)
- ㉒ Molinillo triturador
- ㉓ Blend-Xtract 2GO
- ㉔ Cortador giratorio

Usar el bol y los utensilios

Consulte las ilustraciones **A - F**

- A** Apriete la palanca para soltar el cabezal y levante el cabezal de la mezcladora con cuidado.
- B** Acople el bol y gírelo en el sentido de las agujas del reloj para que quede bien sujeto.
- C** Presione el utensilio seleccionado dentro de la toma de los utensilios; oírá un “clic” cuando esté bien acoplado.
 - Para evitar la entrada de comida, compruebe siempre que el protector esté acoplado en el eje del gancho de amasar antes de insertarlo en la salida.
- D** Apriete la palanca para soltar el cabezal y baje el cabezal con cuidado. Enchufe a la toma de corriente.
- E** Deslice el antisalpicaduras sobre el bol para acoplarlo.
 - Durante el proceso de mezclado, los ingredientes se pueden añadir directamente al bol a través del tubo de alimentación.
- F** Gire el control de velocidad al ajuste deseado. Use el botón de acción intermitente (P) para generar impulsos breves de velocidad.

Después de procesar los alimentos, gire el control de velocidad a “O” y desenchufe el aparato de la toma de corriente.

Levante el cabezal de la mezcladora y, mientras lo sujeta firmemente, saque el utensilio de la salida tirando de él.

Consejos y sugerencias

Batidor K

- Al batir manteca y azúcar para preparados para tartas, utilice siempre la manteca a temperatura ambiente o ablándela primero.
- Apague y raspe el bol con una espátula cuando sea necesario.
- Utilice ingredientes fríos para los pastelitos a menos que su receta indique lo contrario.

Gancho de amasar

- Los ingredientes se mezclan mejor si se pone primero el líquido.
- Detenga el aparato a intervalos y raspe la mezcla del gancho de amasar.

Harina

- Los diferentes lotes de harina varían en cuanto a la cantidad de líquido necesario. La pegajosidad de la masa ejerce un efecto directo sobre la carga en el aparato. Vigile el aparato mientras la masa se esté mezclando.

Batidor de varillas

Importante

- **No utilice el batidor de varillas para mezclas pesadas (por ejemplo, batir manteca y azúcar) ya que puede dañarlo.**
- Se obtienen mejores resultados si los huevos están a temperatura ambiente.
- Antes de batir claras de huevo, compruebe que no haya grasa ni yema de huevo en el batidor de varillas o en el bol.
- Mayonesa: para obtener mejores resultados, raspe el bol con una espátula después de añadir el aceite y haga funcionar el batidor de varillas durante 10 segundos más a máxima velocidad.
- Mezclas para rebozado: primero, añada la harina al bol, después añada el líquido y mezcle a velocidad mínima para incorporar los ingredientes.

Control del sensor de velocidad electrónico

Su mezcladora está equipada con un control del sensor de velocidad electrónico diseñado para mantener la velocidad bajo distintas condiciones de carga como, por ejemplo, al amasar masa de pan o cuando se añaden huevos a una mezcla para tarta. Por lo tanto, es posible que oiga alguna variación de la velocidad durante el proceso cuando la mezcladora se ajuste a la carga y velocidad seleccionadas; esto es normal.

Puntos a tener en cuenta:

- Nunca sobrepase las capacidades máximas establecidas, de lo contrario, sobrecargará el aparato.
- **Es normal que el cabezal de la mezcladora se mueva un poco al mezclar cargas pesadas como masa de pan.**
- Si el cabezal de la mezcladora se levanta mientras está en funcionamiento, el aparato seguirá funcionando. Desenchufe siempre el aparato antes de levantar el cabezal.
- **El aparato no funcionará a menos que todas las tapas de las salidas estén correctamente acopladas.**
- Si oye que el aparato se ahoga, apáguelo y quite una parte de la mezcla o aumente la velocidad.
- Su mezcladora está equipada con una función de "arranque suave" para minimizar los derrames. Sin embargo, si el aparato se conecta con una mezcla pesada en el bol como, por ejemplo, masa de pan, es posible que note que a la mezcladora le cuesta unos segundos alcanzar la velocidad seleccionada.

- Quite siempre los accesorios acoplados a las salidas antes de levantar el cabezal de la mezcladora.

Uso de las salidas de transmisión

Accesorios de la salida de velocidad alta ④

Retire la tapa de la salida de velocidad alta ③.

Compruebe que la tapa de la salida de velocidad media esté colocada, de lo contrario, el aparato no funcionará.

Accesorios de la salida de velocidad media ①

Retire la tapa de la salida de velocidad media ②.

Compruebe que la tapa de la salida de velocidad alta esté colocada, de lo contrario, el aparato no funcionará.

Usar los accesorios

Consulte las ilustraciones pertinentes para cada accesorio y vea los consejos y sugerencias debajo de la sección de cada accesorio.

15 Batidora de vaso de plástico

- a Unidad de cuchillas
- b Anillo de cierre
- c Vaso
- d Tapón de llenado
- e Tapa

16 Batidora de vaso de cristal

- a Portacuchillas
- b Unidad de cuchillas
- c Anillo de cierre
- d Vaso
- e Tapa
- f Tapón de llenado

Monte la batidora de vaso tal como se muestra en la ilustración 15 y 16

Nota: compruebe que el anillo de cierre esté correctamente acoplado, de lo contrario, el contenido podría derramarse.

Colocación de la tapa

- ⑮ Batidora de vaso de plástico: gírela en el sentido de las agujas del reloj para que quede bien sujeta.
- ⑯ Batidora de vaso de cristal: empújela hacia abajo para que quede bien sujeta.

Consejos y sugerencias

No procese ingredientes calientes

- Al hacer mayonesa, ponga todos los ingredientes, excepto el aceite, en la batidora de vaso. A continuación, con el aparato en marcha, retire el tapón de llenado y añada el aceite poco a poco y de manera uniforme.
- Al trabajar con mezclas espesas, por ejemplo, patés y salsas, puede que sea necesario raspar los restos de comida de los lados. Si la mezcla resulta difícil de procesar, añada más líquido.
- Para picar ingredientes secos, trocéelos, quite el tapón de llenado y, con el aparato en marcha, introduzca los trozos uno a uno.

17 Procesador de alimentos

- a Empujador pequeño
- b Empujador grande
- c Tubo de entrada de alimentos
- d Tapa
- e Bol
- f Eje de transmisión
- g Cuchilla

Discos (si se incluyen)

- h Disco rebanador/rallador grueso
- i Disco rebanador/rallador fino
- j Disco rallador extrafino
- k Disco para cortar en trocitos finos al estilo Juliana
- l Disco para cortar en trocitos finos estándar
- m Disco rallador extragrueso

Monte el procesador de alimentos tal como se muestra en la ilustración 17

- 1 Ponga el eje de transmisión en la salida.
- 2 Coloque el bol sobre el eje de transmisión con el asa por encima del control de velocidad y gírelo en el sentido de las agujas del reloj hasta que quede fijado en su posición.
- 3 Coloque la cuchilla, uno de los discos o el exprimidor de cítricos.

La cuchilla y la sección de corte de los discos están afiladas, por eso deben manejarse siempre con cuidado.

Consejos y sugerencias

- Corte la carne, el pan y las verduras en dados de 2 cm antes de procesarlos.
- Las hierbas aromáticas se pican mejor si están limpias y secas.
- Tenga cuidado de no procesar los alimentos en exceso al usar la cuchilla.
- No utilice la cuchilla para picar cubitos de hielo u otros alimentos duros como las especias, ya que pueden dañar el accesorio.
- Si añade esencia de almendra o aromatizantes, evite el contacto con el plástico ya que pueden dejar manchas.

Discos

- 1 Elija el tubo de entrada de alimentos que desee utilizar. El empujador contiene un tubo de entrada de alimentos más pequeño para procesar los alimentos de uno en uno o para ingredientes pequeños.
- 2 Ponga los alimentos en el tubo de entrada de alimentos.
- 3 Encienda el aparato y empuje de forma uniforme con el empujador. Nunca introduzca los dedos en el tubo de entrada de alimentos.

Para usar el tubo de entrada de alimentos pequeño, introduzca primero el empujador grande en el tubo de entrada.

Para usar el tubo de entrada de alimentos grande, introduzca los dos empujadores a la vez.

- No deje que el bol se llene hasta la altura del disco de corte; vacíelo regularmente.
- No sobrepase el nivel de capacidad "MAX" marcado en el bol.

Consejos y sugerencias

- Al utilizar los discos reversibles, asegúrese de que el lado cortante deseado esté hacia arriba.
- Utilice ingredientes frescos.
- No corte la comida en trozos demasiado pequeños. Para evitar que la comida se salga durante su procesamiento, llene bien el tubo de entrada de alimentos grande o use el tubo de entrada de alimentos pequeño.
- Al rebanar o rallar, los alimentos colocados en sentido vertical salen más cortos que los que se colocan en sentido horizontal.
- Después de utilizar un disco, siempre quedarán pequeños restos de comida en el disco o en los alimentos.

18 Exprimidor de cítricos

- a Cono
- a Colador

Nota: este accesorio solo puede utilizarse junto con el procesador de alimentos AT284.

Monte el exprimidor de cítricos tal como se muestra en la ilustración 18

- 1 Coloque el colador dentro del bol asegurándose de que la lengüeta en el borde quede bien fijada dentro del asa del bol.
- 2 Coloque el cono sobre el eje de transmisión y gírelo hasta que llegue abajo.
- 3 Corte la fruta en mitades. Coloque el interruptor a velocidad 3 y presione la fruta sobre el cono.

Consejos y sugerencias

- Para obtener los mejores resultados, guarde y exprima la fruta a temperatura ambiente y haga rodar la fruta sobre una superficie de trabajo antes de exprimirla.
- Para ayudar a extraer el zumo, mueva la fruta de un lado a otro al exprimirla.
- Cuando exprima grandes cantidades de fruta, vacíe el colador regularmente para impedir la acumulación de pulpa y semillas.

19 Picadora de carne

- a Tuerca de cierre
- b Pantallas: mediana y gruesa (depende de la variante del modelo)
- c Cuchilla
- d Eje espiral
- e Cuerpo
- f Bandeja
- g Empujador

Monte la picadora de carne tal como se muestra en la ilustración 19

- 1 Coloque el eje espiral dentro del cuerpo.
- 2 Coloque la cuchilla; asegúrese de que esté colocada correctamente con el lado cortante hacia fuera.
- 3 Coloque una pantalla; alinee el vástago con el agujero.
- 4 Ajuste la tuerca de cierre sin apretar demasiado.

Usar la picadora de carne

- 1 Levante el cabezal de la mezcladora. Compruebe que las tapas de ambas salidas estén acopladas.
- 2 Con el accesorio en la posición mostrada, alinee las lengüetas de posicionamiento al final del eje espiral con las ranuras correspondientes en la salida de transmisión.
- 3 Presione el accesorio dentro la salida y gire en el sentido de las agujas del reloj hasta que quede bien ajustado en su posición.
- 4 Apriete la tuerca de cierre manualmente.
- 5 Coloque la bandeja.
- 6 Corte la carne en tiras de 2,5 cm de ancho.
- 7 Seleccione la velocidad máx. Con el empujador, vaya introduciendo la comida despacio, trozo a trozo. **No empuje demasiado**, ya que el robot podría estropearse.

Consejos y sugerencias

- **Descongele completamente los alimentos congelados antes de picarlos.**
- Asegúrese siempre de que la carne no contenga huesos, piel, etc., antes de picarla.

20 Licuadora

- a Empujador
- b Tapa
- c Lengüeta de enclavamiento de la tapa
- d Filtro
- e Depósito de la pulpa
- f Boca de salida del zumo (pico vertedor)
- g Unidad base
- h Palanca para soltar el depósito de la pulpa
- i Vaso
- j Soporte del vaso

Monte el exprimidor tal como se muestra en la ilustración 20

- 1 Coloque el depósito de la pulpa en la unidad base y gire en el sentido de las agujas del reloj hasta que quede bien sujeto en su posición. Cuando esté correctamente acoplado, la boca de salida del zumo debe estar situada por encima de la palanca para soltar el depósito de la pulpa.
- 2 Acople el filtro y empuje firmemente para que encaje en su posición.
- 3 Coloque la tapa sobre el depósito de la pulpa y gírela en el sentido de las agujas del reloj para alinear la flecha ▼ de la tapa con la marca I de la unidad base.
- 4 Coloque el soporte del vaso sobre la parte inferior del accesorio; la flecha ▲ que hay en el soporte del vaso debe señalar hacia arriba y quedar alineada con la boca de salida del zumo.
- 5 Mientras sostiene el soporte del vaso, acople el accesorio a la salida alineando el pico vertedor por encima de la esquina del robot y luego gire en el sentido de las agujas del reloj para que quede bien sujeto en su posición.

- 6 Para colocar el vaso, gire el soporte lejos del pico vertedor y luego ponga el vaso en el soporte. Gire el vaso de forma que quede situado debajo de la boca de salida del zumo.
- 7 Corte la comida para que encaje bien en el tubo de entrada de alimentos.
- 8 Gire a velocidad máxima, luego coloque la comida en el tubo de entrada de alimentos. **Empuje de manera uniforme con el empujador. Nunca introduzca los dedos en el tubo de entrada de alimentos.**

Importante

- Si el exprimidor empieza a vibrar, desconecte el aparato y vacíe la pulpa del filtro (el exprimidor vibra si la pulpa no está distribuida uniformemente).
- Algunos alimentos muy duros pueden hacer que su accesorio vaya más lento o que se pare. Si esto sucede, desconecte el aparato y limpie el filtro.
- Desconecte y vacíe los depósitos de la pulpa y del zumo regularmente durante el uso.

Consejos y sugerencias

- Cítricos: para obtener mejores resultados, use el exprimidor de cítricos que está disponible por separado.
- Introduzca los alimentos blandos lentamente para extraer el máximo zumo posible.
- Quite los huesos (ciruelas, melocotones, cerezas, etc.).
- Quite las pieles duras (melones, piñas, pepinos, etc.).
- Los alimentos de piel blanda y otros alimentos solo hay que lavarlos (p. ej., manzanas, peras, zanahorias, espinacas, uvas, fresas, apio, etc.).

Recomendaciones de salud

- Para conservar las vitaminas, beba el zumo lo antes posible.
- Si tiene que guardar el zumo durante unas horas, póngalo en el frigorífico y añada unas gotas de zumo de limón para mantenerlo fresco.
- No beba más de 3 vasos de zumo de 230 ml al día, a no ser que esté acostumbrado.
- Diluya los zumos para los niños con una cantidad equivalente de agua.
- El zumo de verduras verde oscuro (brócoli, espinacas, etc.) o de verduras rojo oscuro (remolacha, col lombarda, etc.) es muy fuerte, por lo que debe diluirse siempre.
- Los zumos de fruta son ricos en fructosa (azúcar procedente de la fruta), por lo que las personas diabéticas o con niveles bajos de azúcar en sangre deben evitar beber demasiado zumo.

Desmontar el exprimidor

Invierta el proceso de montaje. Para quitar el depósito de la pulpa de la unidad base, apriete la palanca en la unidad base y gire el depósito de la pulpa en sentido contrario a las agujas del reloj. Luego, sáquelo.

Boca de salida del zumo (pico vertedor)

- El pico vertedor está diseñado para poder extraerse para limpiarlo. Tire del pico vertedor para quitarlo.
- Para volver a colocar el pico vertedor después de limpiarlo, empújelo hasta el fondo.

21 Picadora/molinillo compacto

- a Base
- b Unidad de cuchillas
- c Anillo de cierre
- d Jarra

Monte el molinillo tal como se muestra en la ilustración 21

- 1 Ponga los ingredientes en la jarra.
- 2 Compruebe que el anillo de cierre esté correctamente acoplado a la unidad de cuchillas. Si el anillo de cierre no está correctamente acoplado, el contenido podría derramarse.
- 3 Gire la unidad de cuchillas boca abajo. Colóquela en la jarra, con las cuchillas hacia abajo.
- 4 Enrosque la base sobre la jarra a mano hasta que esté bien apretada.
- 5 Coloque el molinillo en la salida con la flecha en la base del molinillo hacia la parte posterior del aparato. Gire el molinillo en el sentido de las agujas del reloj para que quede firmemente ajustado hasta que las dos flechas queden alineadas.
- 6 Conecte a máxima velocidad.

Consejos y sugerencias

- No se recomienda procesar especias ya que pueden dañar las piezas de plástico.
- No procese ingredientes calientes, deje que se enfrien antes de procesarlos.

22 Molinillo triturador

- a Tapa del molinillo
- b Conjunto de cuchillas del molinillo

Monte el molinillo tal como se muestra en la ilustración 22

Nota:

- Para evitar derrames durante el procesamiento, la tapa se ha diseñado para que quede firmemente ajustada al conjunto de cuchillas.
- La tapa no se puede quitar del conjunto de cuchillas mientras esté acoplada a la unidad de potencia.
- Siempre llene y ensamble el molinillo antes de acoplarlo a la toma.

Consejos y sugerencias

- Para obtener un resultado óptimo al procesar especias, le recomendamos que no procese más de 50 g a la vez en el molinillo.
- Las especias enteras conservan su sabor durante mucho más tiempo que las especias molidas, por eso, es mejor moler una cantidad pequeña cada vez para conservar el sabor.
- Es mejor tostar las especias enteras antes de molerlas para que liberen el máximo sabor y los aceites esenciales.
- Corte el jengibre y el coco en trozos pequeños antes de procesarlos.

23 Blend-Xtract 2GO

- a Tapa dosificadora
- b Botella
- c Anillo de cierre
- d Conjunto de cuchillas
- e Base

Móntelo tal como se muestra en la ilustración 23

Consejos y sugerencias

- Observe que cuando la botella se llena hasta la capacidad máxima (400 ml), equivale aproximadamente a dos raciones.
- Para un mejor resultado del proceso de mezclado, añada siempre el hielo/los ingredientes congelados a la botella en primer lugar.
- Cuando su bebida haya alcanzado la consistencia deseada, puede usar el botón de acción intermitente "P" para asegurarse de que todos los ingredientes estén bien mezclados.
- Si no tiene intención de consumir su bebida inmediatamente, consérvela en la nevera.
- Compruebe que su bebida sea lo suficientemente fina como para poder beberla de la tapa dosificadora. Para hacer que una bebida sea menos espesa, añada más líquido.
- Después del mezclado, es posible que algunas bebidas no estén completamente suaves debido a semillas o a la naturaleza fibrosa de los ingredientes.
- Algunas bebidas podrían separarse si reposan, por lo tanto, es mejor beberlas al instante. Las bebidas que se hayan separado deben agitarse antes de beberlas.
- Cuando la tapa dosificadora esté acoplada, mantenga la botella siempre en posición vertical.

24 Cortador giratorio

- a Empujador
- b Cuerpo y tubo de entrada de alimentos
- c Cono de corte
- c1 cortar en rodajas
- c2 rallado grueso
- c3 rallado fino
- d Protección/retenedor del cono

Móntelo tal como se muestra en la ilustración 24

Montar y utilizar el cortador giratorio

- 1 Levante el cabezal de la mezcladora. Compruebe que las tapas de ambas tomas estén acopladas.
- 2 Con el cuerpo del accesorio en la posición mostrada, alinee las lengüetas de posicionamiento al

- 3 Coloque el cono deseado y gírelo en sentido contrario a las agujas del reloj para fijarlo en su posición.
- 4 Acople el retenedor del cono; alinee la muesca con el corte en el cuerpo. Gire en el sentido de las agujas del reloj para fijarlo en su posición.
- 5 Coloque el bol para mezclas o ponga un bol adecuado debajo de la salida.
- 6 Coloque los alimentos en el tubo de entrada de alimentos y use la velocidad MAX. Empuje suavemente hacia abajo con el empujador de alimentos.

Nota: el empujador solo encajará de una forma.

Tabla de usos recomendados

Tamaño de los huevos utilizados = tamaño mediano (peso 53 - 63 g).

*** Esto es solo una orientación y variará dependiendo de la receta exacta y de los ingredientes que se procesen.**





Utensilio del bol	Receta/ proceso			 (Minutos)	
	Batir mantequilla/margarina y azúcar	Pastel de frutas 1,8 kg en total (mezcla de 6 huevos)	Mín → Max	3 - 5	
	Batir huevos para incorporarlos en preparados para tartas		4 → Max	1 - 4	
	Añadir harina, fruta, etc.		Mín → 1	30 - 60 segundos	
	Pastelitos y galletas - mezclar manteca con harina	Peso de la harina	450 g	Mín → 2	2 - 3
	Preparados para tartas en un solo paso	Peso total	1,6 kg	Mín → Max	45 - 60 segundos

Tabla de usos recomendados

Tamaño de los huevos utilizados = tamaño mediano (peso 53 - 63 g).

*** Esto es solo una orientación y variará dependiendo de la receta exacta y de los ingredientes que se procesen.**







Utensilio del bol	Receta/ proceso				 (Minutos)
	Masa de pan (con levadura dura)	Peso de la harina	500 g	Mín ↓ 3	45 - 60 segundos
		Peso total	805 g		5 - 7
	Masa con levadura blanda (enriquecida con mantequilla y huevos)	Peso de la harina	500 g	Mín ↓ 3	45 - 60 segundos
		Peso total	960 g		5 - 7
	Claras de huevo		8	Mín → Max	1½ - 3
	Bizcochos ligeros		620 g (mezcla de 6 huevos)		4 - 6
	Nata		250 - 600 ml	Mín → Max	2 - 4
	Mayonesa	Yemas de huevo	4	Max	1 - 2
	Masa para crepes		1 l	Mín ↓ Max	10 segundos ↓ 45 - 50 segundos
 	Líquidos fríos, bebidas y smoothies	Plástico AT282	1,5 l	Máx	30 - 60 segundos
		Cristal AT283	1,2 l		
	Batidos/ leche fría	Plástico AT282	1,2 l	Máx	15 - 30 segundos
		Cristal AT283	800 ml		
Cubitos de hielo		6 (125 g)	P	15 - 30 segundos	

Tabla de usos recomendados

Tamaño de los huevos utilizados = tamaño mediano (peso 53 - 63 g).

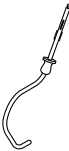
*** Esto es solo una orientación y variará dependiendo de la receta exacta y de los ingredientes que se procesen.**









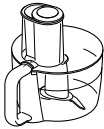

Accesorios	Receta/ proceso	 400 g	 3 → Máx	 (Minutos)	
 	Carne y pescado crudos	400 g	3 → Máx	15 - 20 segundos	
	Cebolla	250 g	P	5 - 10 segundos	
	Galletas	100 - 250 g	Máx	20 - 30 segundos	
	Masa - mezclar manteca con harina. Añadir agua para combinar los ingredientes para masa para pasteles	340 g Peso de la harina	Máx	10 segundos	
	Preparados para tartas en un solo paso	Peso total	800 g	Mín → Máx	10 - 20 segundos
	Mayonesa	Yemas de huevo	3 - 4	Max	1 - 2
 	Cortar en rodajas y rallar queso, zanahoria, patata, col, calabacín o remolacha	No sobrepase la marca de nivel máximo en el bol.	Máx	10 - 20 segundos	
Cortar en rodajas alimentos más blandos como pepinos y tomates	4 - Máx				
	Queso parmesano y patatas		Máx		
 	Patatas para hacer patatas fritas e ingredientes duros para ensaladas, guisos y salsas (p. ej., zanahoria, colinabo, calabacín y pepino)	No sobrepase la marca de nivel máximo en el bol.	Máx		
	Rallar zanahorias y quesos		Máx		
	Todos los cítricos	1 kg	3		2- 3

Tabla de usos recomendados

Tamaño de los huevos utilizados = tamaño mediano (peso 53 - 63 g).





*** Esto es solo una orientación y variará dependiendo de la receta exacta y de los ingredientes que se procesen.**

Accesorios	Receta/ proceso			 (Minutos)
	Carne y pescado.	-	Máx	10
	Hacer zumo de frutas y verduras, p. ej., zanahorias, manzanas, piña, tomates y uvas.	500 g	Máx	30 - 60 segundos
	Hortalizas y frutas blandas, p. ej., tomates y uvas	500 g	Máx	
	Frutos secos	50 g	Máx	30 segundos
	Granos de café	50 g	Máx	30 segundos
	Purés fríos	50 g	Máx	30 segundos
	Adobo de frutos secos y miel especiada Miel (temperatura ambiente) Mantequilla de cacahuete crujiente Chile pequeño	250 g 40 g 1	P	10 segundos
	Especias - como granos de pimienta negra, semillas de cardamomo, semillas de comino, semillas de cilantro, semillas de hinojo, clavos enteros, etc.	50 g	Máx	30 - 90 segundos
	Granos de café	50 g	Máx	15 - 30 segundos
	Frutos secos	50 g	Máx	10 - 15 segundos
	Chiles	30 g	Máx/P	10 segundos
	Raíz de jengibre fresco	30 g	Máx/P	10 segundos
	Ajo	4	Máx/P	10 segundos
	Coco	50 g	Máx/P	20 - 30 segundos

Tabla de usos recomendados

Tamaño de los huevos utilizados = tamaño mediano (peso 53 – 63 g).

*** Esto es solo una orientación y variará dependiendo de la receta exacta y de los ingredientes que se procesen.**

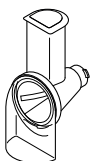
Accesorios	Receta/ proceso			 (Minutos)
	Bebidas y smoothies	400 ml Cant. congelada máx. 60 g	Máx	30 – 60 segundos
	Úselo para cortar en rodajas y rallar alimentos como zanahoria, pepino, manzanas, patata, chocolate, queso duro y frutos secos.	1 kg	Máx	2 – 3

Instrucciones de limpieza – Consulte la ilustración correspondiente **25**

Servicio técnico y atención al cliente

- Si tiene problemas con el funcionamiento del aparato, antes de solicitar ayuda, consulte la sección “Guía de solución de problemas” en el manual o visite www.kenwoodworld.com.
- Tenga en cuenta que su producto está cubierto por una garantía que cumple con todas las disposiciones legales relativas a cualquier garantía existente y a los derechos de los consumidores vigentes en el país donde se adquirió el producto.
- Si su producto Kenwood funciona mal o si encuentra algún defecto, envíelo o llévelo a un centro de servicios KENWOOD autorizado. Para encontrar información actualizada sobre su centro de servicios KENWOOD autorizado más cercano, visite www.kenwoodworld.com o la página web específica de su país.
- Diseñado y creado por Kenwood en el Reino Unido.
- Fabricado en China.



ADVERTENCIAS PARA LA CORRECTA ELIMINACIÓN DEL PRODUCTO SEGÚN ESTABLECE LA DIRECTIVA EUROPEA SOBRE RESIDUOS DE APARATOS ELÉCTRICOS Y ELECTRÓNICOS (RAEE)

Al final de su vida útil, el producto no debe eliminarse junto a los desechos urbanos. Puede entregarse a centros específicos de recogida diferenciada dispuestos por las administraciones municipales, o a distribuidores que faciliten este servicio.

Guía de solución de problemas

Problema	Causa	Solución
El aparato se ha detenido durante el funcionamiento.	No hay corriente eléctrica.	Compruebe que el aparato esté enchufado.
	El aparato está sobrecargado/se han sobrepasado las capacidades máximas.	Gire el control de velocidad hacia la posición de apagado, espere unos pocos segundos y vuelva a seleccionar la velocidad. El aparato debería reanudar el funcionamiento inmediatamente. Revise las capacidades máximas en la "Tabla de usos recomendados".
	Las tapas de las salidas no están colocadas o se han desbloqueado.	Compruebe que la/s tapa/s de la/s salida/s esté/n correctamente acoplada/s.
Los accesorios de velocidad media o alta no funcionan.	El accesorio no está acoplado o no se ha fijado correctamente.	Compruebe que el accesorio esté correctamente fijado.
	Otra tapa de la salida no está correctamente acoplada.	Compruebe que otra tapa de la salida esté correctamente acoplada.
Movimiento en la encimera.	Los pies de la parte inferior de la unidad están húmedos o sucios.	Compruebe regularmente que los pies estén limpios y secos.
Se sale algo de comida a través de la unidad de cuchillas del accesorio batidora de vaso, Blend-Xtract 2Go o molinillo.	Falta el anillo de cierre. El anillo de cierre no está acoplado correctamente. El anillo de cierre está dañado.	Compruebe que el anillo de cierre esté acoplado correctamente y que no esté dañado. Para conseguir un anillo de cierre de repuesto, consulte la sección "Servicio técnico y atención al cliente".
Bajo rendimiento de los utensilios/ accesorios.	Consulte los consejos de la sección "Uso de los accesorios" pertinente. Compruebe que los accesorios estén correctamente ensamblados.	

Português

Por favor desdobre as ilustrações da primeira página.

Segurança

- Leia atentamente estas instruções e guarde-as para consulta futura.
- Retire todas as embalagens e eventuais etiquetas.
- Se a ficha ou o cabo eléctrico estiver danificado, por razões de segurança deve ser substituído pela Kenwood ou por um reparador Kenwood autorizado para evitar qualquer perigo.
- Rode o controlo de velocidade para a posição “O” (Desligado) e retire o cabo da tomada eléctrica:
 - antes de colocar ou retirar tampas das entradas / utensílios / acessórios;
 - depois e quanto não estiver em utilização;
 - antes de limpar.
- **Não faça funcionar o seu aparelho durante mais tempo do que os especificados abaixo e faça pausas entre recomeços. Processar continuamente durante longos períodos pode danificar o seu aparelho.**

Função/ Acessório	Tempo Máximo de Funcionamento	Tempo de Pausa Entre Funcionamentos
Batedor de Gancho	8 min.	Desligue o aparelho e deixe arrefecer durante 15 minutos
Liquidificador/ Blend-Xtract 2GO	60 seg.	
Moinho	30 seg.	
Moinho Moedor	90 seg.	
Picador de Alimentos	10 min.	

- Mantenha os seus dedos afastados de peças que se movam e dos acessórios colocados no aparelho. Nunca meta os seus dedos/mãos na dobradiça.
- Nunca deixe o Robot de Cozinha a funcionar sem vigilância.

- Nunca utilize o aparelho danificado. Mande-o examinar ou reparar: ver a secção “Assistência e Cuidados ao Cliente”.
- Nunca deixe o cabo eléctrico pendurado de forma a que uma criança o possa puxar.
- Nunca deixe a unidade motriz, o cabo eléctrico ou a ficha eléctrica apanharem humidade.
- Assegure-se de que os utensílios da taça NÃO estão colocados ou guardados dentro dela quando utiliza as entradas para os acessórios.
- Nunca utilize um acessório não autorizado ou mais do que um acessório ao mesmo tempo.
- Não exceda as quantidades mencionadas no Quadro de Utilização Recomendada.
- Tenha cuidado quando levantar este aparelho. Confirme que a cabeça do aparelho está correctamente fechada na posição baixa e que a taça, utensílios, tampas das entradas e cabo eléctrico estão seguros antes de levantar o aparelho.
- As crianças devem ser vigiadas para garantir que não brincam com o aparelho.
- Não mexa ou levante a cabeça da batedeira com um acessório colocado uma vez o seu Robot de Cozinha pode ficar instável.
- Não opere a sua máquina perto da beira da bancada de trabalho.
- Os electrodomésticos podem ser utilizados por pessoas com capacidades mentais, sensoriais ou físicas reduzidas, ou com falta de experiência ou conhecimento, se forem supervisionadas ou instruídas sobre o uso do electrodoméstico de forma segura e se compreenderem os riscos envolvidos.
- O uso inapropriado do seu electrodoméstico pode resultar em ferimentos.
- Este electrodoméstico não pode ser usado por crianças. Mantenha o electrodoméstico e o respectivo fio eléctrico fora do alcance de crianças.
- Use o aparelho apenas para o fim doméstico a que se destina. A Kenwood não se responsabiliza caso

o aparelho seja utilizado de forma inadequada, ou caso estas instruções não sejam respeitadas.

Segurança Geral - Acessórios

- **Tenha cuidado ao deitar líquidos quentes no confeccionador de refeições ou liquidificador, uma vez que podem ser lançados para fora do aparelho devido a formação súbita de vapor.**
- Mantenha as mãos e utensílios longe do Liquidificador e da taça do Processador de Alimentos enquanto o aparelho estiver ligado à corrente eléctrica.
- O aparelho não funcionará se os acessórios não estiverem correctamente colocados.
- Não se recomenda que processe especiarias uma vez que podem danificar as partes plásticas.
- A potência nominal baseia-se no acessório Picador/ Moinho Compacto. Outros acessórios podem consumir menos energia.
- Se durante a utilização de um acessório o aparelho vibrar demasiado, ajuste a velocidade ou pare a máquina e retire parte do conteúdo.
- Os acessórios ficarão **danificados** e poderão provocar ferimentos se o mecanismo de engate for submetido a uma força excessiva.
- **NÃO processe ingredientes quentes.**
- **RISCO DE QUEIMADURAS:** Deixe arrefecer os ingredientes quentes até à temperatura ambiente antes de os colocar na taça do processador de alimentos, no moinho, no copo, ou na garrafa ou antes de liquidificar.

Acessório Liquidificador/ Blend-Xtract 2GO

- Nunca coloque o dispositivo de lâmina na unidade motriz sem o copo/garrafa do liquidificador colocado.
- **AT282 Importante** - A saia da base do copo liquidificador é colocada durante o processo de fabrico e não deve tentar retirá-la.
- Utilize sempre o Liquidificador com a tampa.

- Utilize apenas o copo/garrafa com o dispositivo de lâmina fornecido.
- Nunca ponha a funcionar o Liquidificador vazio.
- Receitas de Smoothies – nunca liquidifique alimentos congelados que tenham formado uma massa sólida durante o congelamento; deve parti-los aos pedaços antes de os adicionar no copo/garrafa.
- Não processe especiarias como cravinho, aneto (endro) e sementes de cominhos porque podem danificar as partes plásticas.
- Não utilize o Liquidificador como recipiente de armazenamento. Mantenha-o vazio antes e depois de o utilizar.
- Nunca misture mais do que o máximo marcado no copo/garrafa – menos para líquidos espumosos como os batidos de leite.

Acessório Blend-Xtract 2GO

-  **A garrafa só pode ser utilizada com ingredientes frios. Não processe ingredientes quentes.**
- Nunca beba líquidos quentes directamente da garrafa.
- Quando beber através da tampa, confirme que a bebida está fluída. Pode ser necessário realizar inicialmente algumas tentativas antes de conseguir obter os resultados desejados, especialmente quando utilizar alimentos duros ou verdes uma vez que alguns alimentos podem continuar na sua forma inicial.
- Não misture ingredientes congelados ou cubos de gelo sem líquido.
- Quando adicionar ingredientes congelados como frutos, iogurte, gelados ou sorvetes ou gelo não adicione mais de 60 g ou 3 cubos de gelo.
- Nunca misture ingredientes secos (ex. especiarias, nozes) nem ponha a trabalhar a Liquidificadora vazia.
- Alguns líquidos aumentam de volume e produzem espuma enquanto se misturam, como por

exemplo o leite, convém portanto não encher demasiado a garrafa e confirmar que a lâmina está correctamente colocada.

Processador de Alimentos

- A lâmina e os discos estão muito afiados, manipule com cuidado. **Segure sempre pela pega afastando-se do gume, quando manusear e quando limpar.**
- **Quando fatiar/ralar não deixe a taça encher até chegar aos discos: esvazie-a regularmente.**
- **NÃO exceda a capacidade “MAX” marcada na taça.**
- Retire sempre a unidade de lâmina antes de retirar os alimentos da taça.
- Nunca use os seus dedos para empurrar os alimentos pelo tubo de alimentação. Utilize sempre o empurrador fornecido.
- Antes de retirar a tampa da taça do Processador de Alimentos desligue o aparelho e deixe a lâmina ou os discos pararem completamente.
- Não utilize a tampa para operar o Processador de Alimentos, utilize sempre o controlo de velocidade.

Picador de Alimentos

- Assegure-se sempre de que tira os ossos, a pele dura, etc. da carne antes de a picar.
- Quando picar nozes processe pouca quantidade de cada vez e deixe a espiral trituradora apanhá-las todas antes de adicionar mais.
- Utilize sempre o empurrador do picador fornecido. Nunca introduza os seus dedos no tubo de alimentação.
- AVISO - as lâminas estão muito afiadas, manuseie com cuidado quando utilizar e quando limpar.
- Certifique-se de que o acessório está seguro na posição correcta antes de o accionar.
- **Não lave qualquer peça na máquina de lavar loiça.** Nunca utilize uma solução de bicarbonato de sódio.
- Passe os discos por óleo vegetal e depois embrulhe-os em papel vegetal para impedir descoloração/enferrujamento.

Extractor de Sumo

- **Não utilize o extractor de sumo se o filtro, tampa do extractor ou taça estiverem danificados ou tenham rachas visíveis.**
- As lâminas de corte na base do filtro estão muito afiadas, tenha cuidado quando manusear ou limpar o filtro.
- Antes de retirar a tampa, desligue e espere até que o filtro pare.
- Utilize apenas o empurrador fornecido. Nunca introduza os dedos no tubo de alimentação. Desligue sempre da corrente eléctrica antes de retirar o tubo de alimentação.
- Se durante o funcionamento deste acessório existir demasiada vibração, ajuste a velocidade ou então pare a máquina, retire da corrente e limpe a polpa do tambor do filtro (o Extractor de sumo vibra se a polpa dentro do tambor do filtro estiver mal distribuída).

Picador Compacto e Moinho Moedor

- Não toque nas lâminas afiadas. Mantenha as crianças afastadas do dispositivo de lâmina.
- Antes de retirar o Moinho da máquina:
 - desligue;
 - espere até que as lâminas estejam completamente paradas;
 - tenha cuidado para não desapertar o jarro/tampa da unidade de lâmina.
- Utilize apenas o jarro/tampa e o dispositivo de lâmina com a base fornecida.
- Nunca coloque o dispositivo de lâmina na unidade motriz sem o jarro/tampa colocado.
- Não processe especiarias duras como o Açafraão da Índia pois podem danificar a lâmina.

Picador Rotativo de Alimentos

- Nunca introduza os dedos no tubo de alimentação. Utilize sempre o empurrador fornecido com o acessório de picar alimentos.

- Não empurre os alimentos pelo tubo de alimentação, com demasiada força, porque pode estragar o seu acessório.
- Manipule com muito cuidado os cones cortadores porque estão extremamente afiados.

Limpeza

- Desligue sempre e retire o cabo da tomada eléctrica antes de limpar.
- Desmonte totalmente os acessórios antes de lavar.
- Para limpar mais facilmente lave todas as peças imediatamente depois de usar.
- Alguns alimentos, por exemplo as cenouras podem colorir o plástico. Esfregar com um pano embebido em óleo vegetal ajuda a retirar a coloração.
- **Manuseie as lâminas, os cones cortadores e os discos com cuidado - estão extremamente afiados.**

Unidade Motriz

- Limpe com um pano húmido e seque em seguida.
- Nunca submerja em água ou use abrasivos.
- Assegure-se de que os pés na base da batedeira estão sempre limpos.

Taça

- Nunca use uma escova metálica, esfregão de aço ou lixívia para limpar a sua taça de aço inoxidável. Utilize vinagre para remover o calcário.
- Mantenha-a afastada de fontes de calor (discos do fogão, forno, microondas).

Antes de ligar à corrente

- Certifique-se de que a corrente eléctrica que vai utilizar corresponde à indicada na parte de baixo da máquina.
- Este aparelho está conforme com a Directiva n.º 1935/2004 da Comunidade Europeia sobre materiais concebidos para estarem em contacto com alimentos.

Antes de utilizar pela primeira vez

- Lave todos os componentes: ver a secção “Limpeza”.

Legenda

Robot de Cozinha

- ① **Entrada de Média Velocidade**
- ② Tampa da entrada de média velocidade
- ③ Tampa da entrada de alta velocidade
- ④ **Entrada de Alta Velocidade**
- ⑤ Unidade motriz
- ⑥ Controlo de velocidade e Ligar/Desligar (On/Off)
- ⑦ Taça
- ⑧ **Encaixe dos Utensílios**
- ⑨ Cabeça da Batedeira
- ⑩ Alavanca de desengate da cabeça
- ⑪ Resguardo anti-salpicos

Utensílios da Taça

- ⑫ Batedor
- ⑬ Batedor de Gancho para massa com disco protector amovível
- ⑭ Batedor de Varetas

Acessórios

Nem todos os acessórios da lista poderão estar incluídos no seu Robot de Cozinha. Os acessórios dependem do modelo.

Para obter mais informações ou encomendar acessórios opcionais visite o site da Kenwood - www.kenwoodworld.com.

- ⑮ Liquidificador em plástico (AT282)
- ⑯ Liquidificador em vidro (AT283)
- ⑰ Processador de Alimentos (AT284)
- ⑱ Espregador de Citrinos (Precisa do acessório AT284)
- ⑲ Picador de Alimentos (AT281)
- ⑳ Extractor de Sumo (AT285)
- ㉑ Picador/Moinho Compacto (AT286)
- ㉒ Moinho Moedor
- ㉓ Blend-Xtract 2GO
- ㉔ Picador Rotativo de Alimentos

Para Usar a sua Taça e os Utensílios

Consulte as Ilustrações **A - F**

- A** Empurre para baixo a alavanca de desengate da cabeça e cuidadosamente levante a cabeça da bateadeira.
- B** Coloque a tampa - rode no sentido horário para a prender.
- C** Insira o utensílio desejado no encaixe dos utensílios - vai ouvir um “clique”, sinal de que está bem preso.
- Para evitar que os alimentos entrem para o encaixe - coloque sempre o disco protector no eixo do batedor de gancho antes de o inserir no encaixe dos utensílios.
- D** Empurre para baixo a alavanca de desengate da cabeça e cuidadosamente baixe a cabeça da bateadeira. Ligue o cabo à corrente eléctrica.
- E** Deslize o resguardo anti-salpicos por cima da taça.
- Durante a mistura, pode adicionar ingredientes directamente à taça através do orifício do resguardo.
- F** Rode o controlo de velocidade para a velocidade desejada. Use o impulso (P) para curtos impulsos de velocidade.

Depois de processar rode o controlo de velocidade para a posição “O” e retire o cabo da tomada eléctrica.

Levante a cabeça da bateadeira e segurando-a firmemente, puxe o utensílio do encaixe.

Dicas e Sugestões

Batedor

- Quando bater gordura (manteiga ou margarina) com açúcar, utilize-a à temperatura ambiente ou amoleça-a primeiro.

- Desligue e rape as paredes da taça para baixo com uma espátula sempre que necessário.
- Use ingredientes frios para confeccionar pastelaria salvo se a receita disser o contrário.

Batedor de gancho

- Os ingredientes misturam-se melhor se colocar em primeiro lugar o líquido.
- Periodicamente pare a máquina, rape o batedor de gancho para dentro da taça.

Farinha

- Lotes diferentes de farinha podem precisar de quantidades diferentes de líquido. A consistência da massa tem efeito directo na carga da máquina. Por isso aconselhamos que mantenha a máquina sob vigilância sempre que preparar massa para pão.

Batedor de Varetas Importante

- **Não utilize o batedor de varetas para misturas pesadas, p. ex. bater gordura e açúcar porque vai danificá-lo.**
- Consegue melhores resultados se os ovos estiverem à temperatura ambiente.
- Antes de bater as claras de ovo, certifique-se de que não existe gordura ou gema de ovo no batedor de varetas ou na taça.
- Maionese - para obter melhores resultados, rape para baixo os lados da taça depois de adicionar o azeite e processe durante mais 10 segundos à velocidade máxima.
- Misturas para bolos - adicione a farinha primeiro, depois o líquido e misture na velocidade máxima para incorporar os ingredientes.

Sensor Electrónico de Controlo de Velocidade

A sua batedeira está equipada com um sensor electrónico do controlo de velocidade que permite à máquina manter a velocidade com diferentes tipos de cargas, como quando bate massa para pão ou adiciona ovos a misturas para bolos.

Por isso é natural ouvir algumas variações na velocidade uma vez que a batedeira se ajusta de acordo com a carga que tem e a velocidade seleccionada.

Pontos Importantes:

- Nunca exceda as capacidades máximas mencionadas - pode sobrecarregar a máquina.
- **Com misturas pesadas, por exemplo massa para pão, é normal que a cabeça da batedeira se movimente um pouco.**
- Se levantar a cabeça da batedeira durante o funcionamento, a máquina continua a trabalhar. Desligue sempre antes de levantar a cabeça da batedeira.
- **A máquina não funcionará se todas as entradas não estiverem com a tampa.**
- Se ouvir a máquina a funcionar com dificuldade, desligue-a e retire parte da mistura ou então aumente a velocidade.
- A sua batedeira foi idealizada com um “início suave” de funcionamento para minimizar os salpicos. Contudo, se a batedeira foi iniciada com um preparado pesado, como por exemplo massa para pão, a batedeira levará alguns segundos até atingir a velocidade seleccionada.
- Remova sempre os acessórios colocados nas entradas de velocidade antes de levantar a cabeça da batedeira.

Utilizar as Entradas de Accionamento dos Acessórios

Acessórios Para a Entrada de Alta Velocidade ④

Levante e retire a tampa da entrada de alta velocidade ③.

Confirme que a tampa da entrada de média velocidade está colocada, caso contrário a máquina não funcionará.

Acessórios Para a Entrada de Média Velocidade ①

Levante e retire a tampa da entrada de média velocidade ②.

Confirme que a tampa da entrada de alta velocidade está colocada, caso contrário a máquina não funcionará.

Para usar os seus Acessórios

Consulte as ilustrações correspondentes a cada acessório e leia as Dicas e Sugestões que se encontram logo a seguir à informação sobre cada acessório.

15 Liquidificador em Plástico

- a Unidade de lâmina
- b Anel vedante
- c Copo
- d Tampa de enchimento
- e Tampa

16 Liquidificador em Vidro

- a Suporte da lâmina
- b Unidade de lâmina
- c Anel vedante
- d Copo
- e Tampa
- f Tampa de enchimento

Monte o Liquidificador conforme mostrado na Ilustração 15 e 16

Nota: assegure-se de que o anel vedante está correctamente colocado ou o Liquidificador vai verter.

Colocação da Tampa

- 15 Liquidificador em Plástico - rode-a no sentido horário até prender.
- 16 Liquidificador em Vidro - empurre-a para baixo até prender.

Dicas e Sugestões

Não processe ingredientes quentes

- Quando confeccionar maionese, coloque todos os ingredientes no Liquidificador, excepto o azeite. Em seguida, com o aparelho em funcionamento, deite muito devagar, uniformemente e em fio o azeite através da tampa de enchimento.
- Misturas grossas, por exemplo, patês e mousses podem precisar que se rapem para baixo as paredes do copo. Se a mistura for difícil de processar, adicione mais líquido.
- Para misturar ingredientes secos - corte-os em pedaços, remova a tampa de enchimento, e com o aparelho em funcionamento junte os pedaços um a um.

17 Processador de Alimentos

- a Empurrador pequeno
- b Empurrador grande
- c Tubo de alimentação
- d Tampa
- e Taça
- f Eixo de accionamento
- g Unidade de lâmina

Discos (se fornecidos)

- h Disco de fatiar/ralar grosso
- i Disco de fatiar/ralar fino
- j Disco de ralar extra fino
- k Disco de lascar finamente estilo juliana
- l Disco de lascar padrão
- m Disco de ralar extra grosso

Monte o Processador de Alimentos conforme mostrado na Ilustração 17

- 1 Coloque eixo de accionamento na entrada.
- 2 Encaixe a taça por cima do eixo de accionamento com a pega por cima do controlo de velocidade e rode na direcção horária até prender.
- 3 Encaixe a unidade de lâmina, ou um dos discos ou o Espremedor de Citrinos. **A unidade de lâmina e as partes dos discos cortantes estão muito afiadas, manipule com cuidado.**

Dicas e Sugestões

- Corte a carne, o pão e os vegetais em cubos de 2 cm antes de processar.
- As ervas ficam melhor picadas se estiverem lavadas e secas.
- Cuidado para não processar demasiado quando utiliza a unidade de lâmina.
- Não utilize a unidade de lâmina para picar cubos de gelo ou outros alimentos duros como especiarias, porque pode danificar a lâmina.

- Se adicionar à mistura essência de amêndoas ou aromatizantes evite o contacto destes com o plástico pois pode manchar.

Discos

- 1 Escolha que tubo de alimentação deseja utilizar. O empurrador contém um tubo de alimentação mais pequeno para utilizar com componentes individuais ou ingredientes mais finos.
- 2 Coloque os alimentos no tubo de alimentação.
- 3 Ligue e empurre uniformemente com o empurrador - nunca introduza os seus dedos no tubo de alimentação.

Para utilizar o tubo de alimentação pequeno

- introduza primeiro o empurrador grande no tubo de alimentação.

Para utilizar o tubo de alimentação grande

- utilize ambos os empurradores em conjunto.

- Não deixe a taça encher até chegar aos discos: esvazie-a regularmente.
- NÃO exceda a capacidade "MAX" marcada na taça.

Dicas e Sugestões

- Quando utilizar os discos reversíveis assegure-se de que o lado que quer usar está virado para cima.
- Utilize ingredientes frescos.
- Não corte os alimentos muito pequenos. Para evitar que os alimentos escorreguem e fiquem na horizontal preencha totalmente o tubo de alimentação ou utilize o mais pequeno.
- Quando fatiar ou ralar: os alimentos colocados verticalmente sairão mais pequenos que os alimentos colocados na horizontal.

- Depois de utilizar um disco, existirá sempre uma pequena perda de alimentos que ficarão no disco ou dentro da taça com os alimentos processados.

18 Espremedor de Citrinos

- a Cone espremedor
- b Coador

Nota: Este acessório só pode ser utilizado em conjunto com o Processador de Alimentos AT284.

Monte o Espremedor de Citrinos conforme mostrado na Ilustração 18

- 1 Instale o coador na taça, assegurando-se de que a saliência da orla está encaixada na pega da taça.
- 2 Coloque o cone espremedor por cima do eixo accionador girando-o até que caia totalmente em baixo.
- 3 Corte a fruta ao meio. Ligue na velocidade 3 e pressione a metade do fruto contra o cone espremedor.

Dicas e Sugestões

- Para obter melhores resultados esprema e guarde o sumo à temperatura ambiente e faça rodar o fruto com a mão numa superfície plana antes de o cortar e espremer.
- Para ajudar a extrair o sumo, mova o fruto para os lados.
- Quando espremer grandes quantidades, esvazie regularmente o coador para evitar demasiada acumulação de polpa e sementes.

19 Picador de Alimentos

- a Anel roscado
- b Discos: médio ou grosso (depende do modelo)
- c Cortador
- d Espiral
- e Corpo
- f Tabuleiro
- g Empurrador

Monte o Picador de Alimentos conforme mostrado na Ilustração 19

- 1 Introduza a espiral dentro do corpo.
- 2 Insira o cortador - o lado que corta virado para fora.
- 3 Encaixe um disco - alinhe o pino com a reentrância.
- 4 Aperte ligeiramente o anel roscado.

Para utilizar o Picador de Alimentos

- 1 Levante a cabeça da batedeira. Verifique que todas as tampas das entradas estão colocadas.
- 2 Com o acessório na posição mostrada alinhe as saliências do eixo que se encontram na extremidade da espiral com os encaixes correspondentes do mecanismo de saída.
- 3 Insira o acessório na entrada e rode na direcção horária até pender.
- 4 Aperte à mão o anel roscado.
- 5 Coloque o tabuleiro
- 6 Corte a carne em fatias de 2,5 cm de largura.
- 7 Selecione a velocidade máxima. Utilizando o empurrador, empurre suavemente os alimentos através do tubo, um pedaço de cada vez. **Não empurre com força** - pode estragar a sua máquina.

Dicas e Sugestões

- **Descongele bem os alimentos antes de os picar.**
- Assegure-se sempre de que tira os ossos, a pele dura, etc. da carne antes de a picar.

20 Extractor de Sumo

- a Empurrador
- b Tampa
- c Patilhas de fixação da tampa
- d Filtro
- e Recipiente da polpa
- f Saída do sumo (bico)
- g Base da unidade
- h Alavanca de desengate do recipiente da polpa
- i Copo
- j Suporte do copo

Monte o Extractor de Sumo conforme mostrado na Ilustração 20

- 1 Coloque o recipiente da polpa na base da unidade e rode na direcção horária até prender. Quando estiver na posição correcta, o bico de saída do sumo deve estar posicionado por cima da alavanca de desengate do recipiente da polpa.
- 2 Insira o filtro e empurre firmemente para baixo.
- 3 Coloque a tampa no recipiente da polpa - rode na direcção horária até que a seta ▼ da tampa esteja alinhada com a marca I da base da unidade.
- 4 Coloque o suporte do copo por baixo do acessório - a seta ▲ do suporte do copo deve estar a apontar para cima e alinhada com o bico de saída do sumo.
- 5 Enquanto segura no suporte do copo, coloque o acessório na entrada alinhando o bico por cima do canto da máquina e depois rode na direcção horária até prender.
- 6 Para inserir o copo, deslize o suporte afastando-o do bico e insira depois o copo no suporte. Volte a deslizar de forma a que o suporte e o copo fiquem por baixo do bico de saída do sumo.
- 7 Corte os alimentos para caberem no tubo de alimentação.
- 8 Ligue na velocidade Máxima e

depois coloque os alimentos no tubo de alimentação. **Empurre uniformemente os alimentos com o empurrador - nunca introduza os seus dedos no tubo de alimentação.**

Importante

- Se o Extractor de Sumo começar a vibrar, desligue-o e retire a polpa do filtro. (O extractor de sumo vibra se a polpa dentro do tambor do filtro estiver desproporcionadamente distribuída).
- Alguns alimentos muito duros podem fazer o acessório funcionar muito lentamente ou mesmo pará-lo. Se isso acontecer, desligue e desobstrua o filtro.
- Durante a utilização, deve desligar e esvaziar o recipiente da polpa e o copo do sumo com frequência.

Dicas e Sugestões

- Citrinos - Para obter melhores resultados utilize o Espremedor de Citrinos que é fornecido separadamente.
- Insira lentamente os alimentos macios para retirar maior quantidade de sumo.
- Remova os caroços (ameixas, pêssegos, cerejas, etc.).
- Remova a casca duras dos alimentos (melão, ananás, pepino, etc.).
- Os alimentos de pele macia precisam apenas de ser lavados (maçãs, pêras, espinafres, uvas, morangos, aipo etc.).

Recomendações de Saúde

- Para aproveitar o máximo de vitaminas consuma o sumo o mais depressa possível.

- Se precisar de armazenar o sumo durante algumas horas, adicione algumas gotas de limão para o manter fresco e depois coloque-o no frigorífico.
- Não beba mais de 3 copos (230 ml) de sumo por dia excepto se estiver habituado(a).
- Para as crianças, deve diluir o sumo em igual quantidade de água.
- Sumo feito de cereais e vegetais verdes escuro (brócolos, espinafres, etc.) ou vermelhos escuros (raiz de beterraba, couve roxa, etc.) são extremamente fortes, por isso devem ser sempre diluídos.
- Os sumos naturais de fruta têm um alto teor de Frutose (açúcar de frutos). Pessoas com diabetes ou hipoglicémia (baixo nível de glicose no sangue) devem evitar beber demasiado.

Para desmontar o Extractor de Sumo

Inverta o procedimento de montagem. Para retirar o recipiente da polpa da base da unidade - prima a alavanca de desengate na base da unidade e rode o recipiente da polpa no sentido anti-horário. Depois levante e retire.

Saída do Sumo (bico)

- O bico foi concebido para ser amovível e de limpeza fácil. Puxe o bico para o retirar.
- Para o recolocar depois de limpar - empurre o bico completamente para dentro.

21 Picador/Moinho Compacto

- a Base
- b Unidade de lâminas
- c Anel vedante
- d Jarro

Monte o Moinho conforme mostrado na Ilustração 21

- 1 Coloque os seus ingredientes no jarro.
- 2 Assegure-se de que o anel vedante está correctamente colocado na unidade de lâmina. Se o anel vedante estiver mal colocado, vai ocorrer vazamento.
- 3 Vire a unidade de lâminas ao contrário. Coloque-a dentro do jarro com as lâminas para baixo.
- 4 Enrosque a base no jarro até estar bem apertada.
- 5 Encaixe o moinho na entrada com a seta da base do moinho virada para a parte de trás da máquina. Rode o moinho na direcção horária até prender e as duas setas estarem alinhadas.
- 6 Ligue na velocidade máxima.

Dicas e Sugestões

- Não se recomenda que processe especiarias uma vez que podem danificar as partes plásticas.
- Não processe ingredientes quentes, deixe-os arrefecer antes de processar.

22 Moinho Moedor

- a Tampa do moinho
- b Dispositivo de lâminas do moinho

Monte o Moinho conforme mostrado na Ilustração 22

Nota:

- A tampa foi concebida de forma a ficar bem ajustada ao dispositivo de lâmina para evitar fugas durante o processamento .
- A tampa não pode ser retirada do dispositivo de lâmina enquanto estiver montada na unidade motriz.
- Monte e encha sempre antes de colocar na entrada.

Dicas e Sugestões

- Para obter um desempenho mais otimizado quando processar especiarias, recomendamos que não processe no moinho mais de 50g de cada vez.
- Especiarias inteiras retêm o sabor por mais tempo do que as especiarias moídas, sendo portanto melhor processar pequenas quantidades de cada vez.
- Para obter o máximo de sabor e libertar os óleos essenciais, as especiarias inteiras deverão ser levemente torradas antes de serem moídas.
- Corte o gengibre e o coco em pequenos pedaços antes de processar.

23 Blend-Xtract 2GO

- a Tampa distribuidora
- b Garrafa
- c Anel vedante
- d Dispositivo de lâminas
- e Base

Monte conforme mostrado na ilustração 23

Dicas e Sugestões

- Note que quando a garrafa está cheia até ao máximo (400ml), esta fornece aproximadamente duas porções.
- Para obter um melhor desempenho coloque na garrafa sempre em primeiro lugar o gelo / ingredientes congelados.
- Quando a sua bebida atingir a consistência desejada, pode pressionar o botão “P” para assegurar que todos os ingredientes estão minuciosamente liquidificados.
- Se não consumir imediatamente toda a sua bebida, mantenha o restante no frigorífico.
- Certifique-se de que a sua bebida é suficientemente fina para poder bebê-la pela tampa distribuidora. Para fazer a sua bebida mais fina, adicione mais líquido.
- Após a mistura, algumas bebidas podem não ficar completamente suaves por causa das sementes ou da natureza fibrosa dos ingredientes.
- Algumas bebidas podem separar-se com o tempo de espera. É portanto aconselhável o seu consumo imediato. Bebidas separadas devem ser misturadas antes de serem consumidas.
- Quando a tampa distribuidora está colocada, tenha sempre a garrafa de viagem virada para cima.

24 Picador Rotativo de Alimentos

- a Empurrador
- b Corpo e tubo de alimentação
- c Cone cortador
- c1 fatiar
- c2 ralar grosseiro
- c3 ralar fino
- d Retentor do cone/protecção

Monte conforme mostrado na ilustração **24**

Para montar e utilizar o seu Picador Rotativo de Alimentos

- 1 Levante a cabeça da bateadeira.
Verifique que as duas tampas das entradas estão colocadas.





- 2 Com o corpo do acessório na posição mostrada alinhe as saliências do eixo que se encontram na extremidade do acessório com os encaixes correspondentes do mecanismo da entrada.
- 3 Insira o cone desejado - rode no sentido anti-horário para o prender.
- 4 Prenda o retentor do cone - alinhe a ranhura com a saliência do corpo. Rode no sentido horário para prender.
- 5 Coloque a taça de mexer ou uma taça apropriada por baixo da saída.
- 6 Coloque os alimentos no tubo de alimentação e seleccione a Velocidade Máxima. Empurre cuidadosamente para baixo com o empurrador.

Nota: o empurrador só entra numa posição

Quadro de Utilização Recomendada

Tamanho dos ovos usados = Classe M (Peso 53 g - 63 g).







*** Os seguintes tempos de processamento são apenas indicativos e variarão de acordo com a receita e os ingredientes utilizados.**

Utensílio da Taça	Receita/Processo			 (Minutos)	
	Bater manteiga/margarina com açúcar	Bolo de fruta 1,8 kg total (mistura com 6 ovos)	Min. → Max	3 - 5	
	Bater ovos em misturas para bolos		4 → Max	1 - 4	
	Incorporar farinha, frutos, etc.		Min. → 1	30 - 60 seg.	
	Pastelaria e Biscoitos - envolver gordura em farinha	Peso de farinha	450 g	Min. → 2	2 - 3
	Preparados completos para bolos (Misturas compradas)	Peso total	1,6 kg	Min. → Max	45 - 60 seg.

Quadro de Utilização Recomendada

Tamanho dos ovos usados = Classe M (Peso 53 g - 63 g).











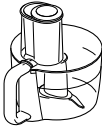

*** Os seguintes tempos de processamento são apenas indicativos e variarão de acordo com a receita e os ingredientes utilizados.**

Utensílio da Taça	Receita/Processo				 (Minutos)
	Massa para Pão (levedura seca)	Peso de farinha	500 g	Min. ↓ 3	45 - 60 seg.
		Peso total	805 g		5 - 7
	Massa levedada mole (enriquecida com manteiga/margarina e ovos)	Peso de farinha	500 g	Min. ↓ 3	45 - 60 seg.
		Peso total	960 g		5 - 7
	Claras de ovos		8	Min. → Max	1½ - 3
	Batido esponjoso (Pão-de-ló)		620 g (Mistura com 6 Ovos)		4 - 6
	Natas		250 - 600ml	Min. → Max	2 - 4
	Maionese	Gemas de ovo	4	Max	1 - 2
	Massa de Panquecas		1 l	Min. ↓ Max	10 seg. ↓ 45 - 50 seg.
 	Líquidos frios, Bebidas e Smoothies	Plástico AT282	1,5 l	Max	30 - 60 seg.
		Vidro AT283	1,2 l		
	Batidos / Leite Frio	Plástico AT282	1,2 l	Max	15 - 30 seg.
		Vidro AT283	800 ml		
Cubos de Gelo		6 (125 g)	P	15 - 30 seg.	

Quadro de Utilização Recomendada

Tamanho dos ovos usados = Classe M (Peso 53 g - 63 g).







*** Os seguintes tempos de processamento são apenas indicativos e variarão de acordo com a receita e os ingredientes utilizados.**

Acessórios	Receita/Processo			 (Minutos)	
 	Carne Crua e Peixe	400 g	3 → Max	15 - 20 seg.	
	Cebola	250 g	P	5 - 10 seg.	
	Biscoitos	100 - 250 g	Max	20 - 30 seg.	
	Pastelaria - misturar farinha em gordura. Adicionar água para misturar ingredientes de pastelaria	340 g Peso de farinha	Max	10 seg. 10 - 20 seg.	
	Preparados completos para bolos (Misturas compradas)	Peso total	800 g	Min. → Max	10 - 20 seg.
	Maionese	Gemas de ovo	3 - 4	Max	1 - 2
 	Fatia e rala queijo, cenouras, batatas, couves, curgetes, beterraba	Não exceder a marca MAX da taça.	Max	10 - 20 seg.	
	Fatia alimentos tenros como pepino ou tomate		4 - Max		
	Queijo Parmesão e batatas		Max		
 	Batatas para fritar e ingredientes consistentes para salada, ensopados e frituras (cenouras, nabo, curgetes e pepinos) Batatas para fritar e ingredientes consistentes para salada, ensopados e frituras (cenouras, nabo, curgetes e pepinos)		Max		
	Rala cenoura e queijo		Max		
	Todos os citrinos		1 kg		3

Quadro de Utilização Recomendada

Tamanho dos ovos usados = Classe M (Peso 53 g - 63 g).

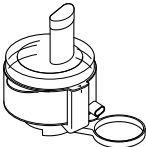



*** Os seguintes tempos de processamento são apenas indicativos e variarão de acordo com a receita e os ingredientes utilizados.**

Acessórios	Receita/Processo			 (Minutos)
	Carne, aves e peixe	-	Max	10
	Espreme frutos e vegetais p. ex.: cenouras, maçãs, ananás, tomates e uvas.	500 g	Max	30 - 60 seg.
	Frutos e vegetais macios p. ex.: tomates e uvas.	500 g	Max	
	Nozes	50 g	Max	30 seg.
	Grãos de Café	50 g	Max	30 seg.
	Purés Frios	50 g	Max	30 seg.
	Mel Picante e Marinada de Manteiga de Amendoim Mel (à temperatura ambiente) Pedaco de manteiga de amendoim Pequeno piri-piri (malagueta)	250 g 40 g 1	P	10 seg.
	Especiarias - Pimenta preta em grão, sementes de cardamomo, sementes de cominho, sementes de coentros, sementes de funcho e flores de cravinho, etc.	50 g	Máx.	30 - 90 seg.
	Grãos de Café	50 g	Máx.	15 - 30 seg.
	Nozes	50 g	Máx.	10 - 15 seg.
	Piri-piri	30 g	Máx./P	10 seg.
	Raíz de gengibre fresco	30 g	Máx./P	10 seg.
	Alho	4	Máx./P	10 seg.
	Côco	50 g	Máx./P	20 - 30 seg.

Quadro de Utilização Recomendada

Tamanho dos ovos usados = Classe M (Peso 53 g - 63 g).

*** Os seguintes tempos de processamento são apenas indicativos e variarão de acordo com a receita e os ingredientes utilizados.**

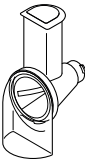
Acessórios	Receita/Processo			 (Minutos)
	Bebidas e Smoothies	400ml (Máx. 60g de ingredientes congelados)	Máx.	30 - 60 seg.
	Utilize para fatiar e ralar alimentos como cenouras, pepinos, maçãs, batatas, chocolate, queijo duro e nozes.	1 kg	Máx.	2 - 3

Instruções de Limpeza - Consulte a ilustração correspondente **25**

Assistência e Cuidados ao Cliente

- Se tiver qualquer problema ao utilizar o seu aparelho, antes de telefonar para a Assistência consulte a secção “Guia de Avarias” do Manual ou visite o site da Kenwood em www.kenwoodworld.com.
- Salientamos que o seu produto está abrangido por uma garantia, em total conformidade com todas as disposições legais relativas a quaisquer disposições sobre garantias e com os direitos do consumidor existentes no país onde o produto foi adquirido.
- Se o seu produto Kenwood funcionar mal ou lhe encontrar algum defeito, agradecemos que o envie ou entregue num Centro de Assistência Kenwood autorizado. Para encontrar informações actualizadas sobre o Centro de Assistência Kenwood autorizado mais próximo de si, visite por favor o site www.kenwoodworld.com ou o website específico do seu país.
- Concebido e projectado no Reino Unido pela Kenwood.
- Fabricado na China.



ADVERTÊNCIAS PARA A ELIMINAÇÃO CORRECTA DO PRODUTO NOS TERMOS DA DIRECTIVA EUROPEIA RELATIVA AOS RESÍDUOS DE EQUIPAMENTOS ELÉCTRICOS E ELECTRÓNICOS (REEE)

No final da sua vida útil, o produto não deve ser eliminado conjuntamente com os resíduos urbanos.

Pode ser depositado nos centros especializados de recolha diferenciada das autoridades locais, ou junto dos revendedores que prestem esse serviço.

Guia de Avarias

Problema	Causa	Solução
O aparelho parou durante o funcionamento.	Não tem energia eléctrica.	Confirme que o aparelho está ligado à tomada eléctrica.
	Máquina demasiado cheia /excedida a capacidade máxima.	Rode o botão de velocidade para a posição "O", espere alguns segundos e depois volte a seleccionar uma velocidade. O aparelho deve recomeçar a trabalhar imediatamente. Consulte as capacidades máximas no "Quadro de Utilização Recomendada".
	As tampas das entradas não estão colocadas ou estão soltas.	Confirme que as tampas das entradas estão correctamente colocadas.
Os acessórios das velocidades Média ou Alta não funcionam.	O acessório não está correctamente colocado e preso.	Verifique se o acessório está correctamente preso
	A tampa da outra entrada não está bem colocada.	Verifique se a tampa da outra entrada está correctamente colocada.
A máquina mexe em cima da bancada de trabalho.	Os pés por baixo da máquina estão sujos ou molhados.	Limpe e seque com regularidade os pés da máquina.
O liquidificador, Blend-Extract 2GO ou o moinho verde pela unidade de lâmina.	Falta o selo vedante; Selo mal colocado; Selo danificado.	Verifique que o selo vedante está correctamente colocado e não está danificado. Para substituir o selo vedante, ver "Assistência e Cuidados ao Cliente".
Fraco desempenho dos utensílios / acessórios.	Consulte as dicas correspondentes à utilização de cada acessório. Verifique se os acessórios estão correctamente montados.	

دليل اكتشاف المشكلات وحلها		
المشكلة	السبب المحتمل	الحل
توقف الجهاز أثناء التشغيل.	لا يوجد إمداد بالتيار الكهربائي.	تأكد من توصيل الجهاز بمصدر التيار الكهربائي.
	تجاوز حد تحميل الجهاز/ تجاوز السعات القصوى.	لفي مفتاح التحكم في السرعات إلى موضع إيقاف التشغيل، انتظري بضعة ثوان ثم أعيدي تحديد السرعة المطلوبة. يعود الجهاز إلى التشغيل مرة أخرى. تحقق من السعات القصوى الموصى بها والمحددة في جدول توصيات الاستخدام.
	لم يتم تركيب أغطية المخارج أو لم يتم تعشيقها.	تأكد من تركيب غطاء/أغطية المخرج/ المخارج بشكل صحيح.
ملحقات السرعة المتوسطة والعالية لا تعمل.	لم يتم تركيب الملحق وتعشيقه على نحو صحيح.	تأكد من صحة تعشيق الملحق.
	غطاء مخرج آخر غير مركب.	تأكد من تركيب غطاء المخرج الآخر على نحو صحيح.
حركة على سطح التشغيل.	الأقدام الموجودة على الجانب السفلي للجهاز غير نظيفة أو مبتلة.	تأكد بانتظام من نظافة وجفاف الأقدام.
هناك تسريب في وحدة الشفرات في المازج أو Blend-Xtract 2GO أو ملحق المطحنة.	لم يتم تركيب حلقة الإحكام. حلقة الإحكام مركبة بشكل غير صحيح. حلقة الإحكام تالفة.	تأكد من تركيب حلقة الإحكام على نحو صحيح وعدم تلفها. للحصول على حلقة إحكام بديلة، راجعي قسم (الصيانة ورعاية العملاء).
أداء سيئ للأدوات/ الملحقات.	راجعي التلميح المتعلقة بكل أداة أو ملحق في قسم (استخدام الملحقات).	تأكد من تركيب الملحقات بشكل صحيح.

الصيانة ورعاية العملاء

- في حالة مواجهة أية مشكلة متعلقة بتشغيل الجهاز، قبل الاتصال لطلب المساعدة، يرجى مراجعة قسم «دليل اكتشاف المشكلات وحلها» في الدليل أو زيارة موقع الويب www.kenwoodworld.com.
- يرجى الملاحظة بأن جهازك مشمول بضمان، هذا الضمان يتوافق مع كافة الأحكام القانونية المعمول بها والمتعلقة بحقوق الضمان والمستهلك في البلد التي تم شراء المنتج منها.
- في حالة تعطل منتج Kenwood عن العمل أو في حالة وجود أي عيوب، فيرجى إرساله أو إحضاره إلى مركز خدمة معتمد من KENWOOD. للحصول على معلومات محدثة حول أقرب مركز خدمة معتمد من KENWOOD، يرجى زيارة موقع الويب www.kenwoodworld.com، أو موقع الويب المخصص لبلدك.
- تمت الأعمال الهندسية والتصميم من قبل شركة Kenwood في المملكة المتحدة.
- صنع في الصين.



معلومات هامة هو الكيفية الصحيحة للتخلص من المنتج وفقاً لتوجيهات الاتحاد الأوروبي المتعلقة بنفايات المعدات الكهربائية والإلكترونية (WEEE)

في نهاية العمر التشغيلي للجهاز، يجب عدم التخلص من الجهاز في نفايات المناطق الحضرية. بل يجب أخذه إلى مركز تجميع خاص بجهة محلية متخصصة في التخلص من هذه النفايات أو إلى تاجر يقدم هذه الخدمة.

جدول توصيات الاستخدام

حجم البيض المستخدم = الحجم المتوسط (بوزن بين ٥٣ إلى ٦٣ غرام).
* هذا الجدول إرشادي فقط حيث تختلف الأزمنة والسرعات المستخدمة حسب الوصفة والمكونات المستخدمة.

الملحقات

الأداة	الوصفة/الطريقة			الزمن (بالدقائق)
	التوابل - مثل الفلفل الأسود وبذور الهيل والكمون والكزبرة والشمرية وقرور الفلفل الحار وغيرها من أنواع التوابل	٥٠ غرام	الحد الأقصى	٣٠ - ٩٠ ثانية
	حبوب القهوة	٥٠ غرام	الحد الأقصى	١٥ - ٣٠ ثانية
	المكسرات	٥٠ غرام	الحد الأقصى	١٠ - ١٥ ثانية
	الفلفل الأحمر الحار	٣٠ غرام	الحد الأقصى P/	١٠ ثانية
	الزنجبيل الطازج	٣٠ غرام	الحد الأقصى P/	١٠ ثانية
	الثوم	٤	الحد الأقصى P/	١٠ ثانية
	جوز الهند	٥٠ غرام	الحد الأقصى P/	٢٠ - ٣٠ ثانية
	المشروبات وعصائر السمودي	٤٠٠ مل (الحد الأقصى للمكونات المجمدة ٦٠ جم)	الحد الأقصى	٣٠ - ٦٠ ثانية
	استخدميه للتقطيع إلى شرائح والبشر لأطعمة مثل الجزر والخيار والتفاح والبطاطس والشوكولاتة والجبن الصلب والمكسرات	١ كغم	الحد الأقصى	٢ - ٣

جدول توصيات الاستخدام

حجم البيض المستخدم = الحجم المتوسط (يوزن بين ٥٣ إلى ٦٣ غرام).
* هذا الجدول إرشادي فقط حيث تختلف الأزمنة والسرعات المستخدمة حسب الوصفة والمكونات المستخدمة.

الملحقات				
Ⓛ (الزمن بالدقائق)			الوصفة/الطريقة	الأداة
١٠ - ٢٠ ثانية	Max	لا تتجاوز مستوى السعة القصوى الموضحة على السلطانية	البطاطس كشرايح رقيقة والمكونات الصلبة في السلطات، الزينة والخضار السوتيه (مثل الجزر، اللفت، الكوسة والخيار)، بشر الجزر والجبن	
	Max			
٢ - ٣	٣	١ كغم	الموالح	
١٠	Max	-	للحوم والدواجن والأسماك.	
٦٠ - ٣٠ ثانية	Max	٥٠٠ غرام	عصر الفواكه والخضراوات مثل الجزر والتفاح والأناناس والطماطم والعنب.	
	Max	٥٠٠ غرام	الفواكه اللينة مثل الطماطم والعنب	
٣٠ ثانية	Max	٥٠ غرام	المكسرات	
٣٠ ثانية	Max	٥٠ غرام	حبوب القهوة	
٣٠ ثانية	Max	٥٠ غرام	المهروسات الباردة	
١٠ ثانية	P	٢٥٠ غرام ٤٠ غرام ١	العسل الحار والمكسرات المتبلية عسل النحل (درجة حرارة الغرفة) زبدة فول سوداني ثمرة فلفل صغيرة	





جدول توصيات الاستخدام

حجم البيض المستخدم = الحجم المتوسط (بوزن بين ٥٣ إلى ٦٣ غرام).
* هذا الجدول إرشادي فقط حيث تختلف الأزمنة والسرعات المستخدمة حسب الوصفة والمكونات المستخدمة.

أداة السلطانية	الوصفة/الطريقة			(الزمن) بالدقائق
	السوائل والمشروبات والمشروبات ذات الرغوة الباردة	١.٥ لتر	Max	٦٠ - ٣٠ ثانية
	المارج الزجاجي AT283	١.٢ لتر		
	مخفوق الحليب/ الحليب البارد	١.٢ لتر	Max	٣٠ - ١٥ ثانية
	المارج الزجاجي AT283	٨٠٠ مللي		
	مكعبات الثلج	٦ ١٢٥ غرام	P	٣٠ - ١٥ ثانية
	اللحم والسّمك النيئ	٤٠٠ غرام	Max ← ٣	٢٠ - ١٥ ثانية
	الصل	٢٥٠ غرام	P	١٠ - ٥ ثانية
	البسكويت	٢٥٠ - ١٠٠ غرام	Max	٣٠ - ٢٠ ثانية
	المعجنات - خلط السمن مع الدقيق	٣٤٠ غرام وزن الدقيق	Max	١٠ ثانية
	إضافة الماء لدمج مكونات المعجنات			
	خلطات الكعكات الجاهزة	٨٠٠ غرام	Max ← Min	٢٠ - ١٠ ثانية
	الوزن الإجمالي			
	المايونيز	٤ - ٣	Max	٢ - ١
	تقطيع شرائح وبشر لكل من الجبن، الجزر، البطاطس، الكرنب، الكوسة، البنجر	لا تتجاوزي مستوى السعة القصوى الموضحة على السلطانية	Max	٢٠ - ١٠ ثانية
	قطعي العناصر اللينة إلى شرائح، مثل الخيار والطماطم		Max - ٤	
	جبن البارميغان والبطاطس		Max	

جدول توصيات الاستخدام

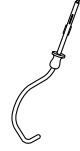
حجم البيض المستخدم = الحجم المتوسط (بوزن بين ٥٣ إلى ٦٣ غرام).
* هذا الجدول إرشادي فقط حيث تختلف الأزمنة والسرعات المستخدمة حسب الوصفة والمكونات المستخدمة.

Ⓛ (الزمن بالدقائق)			الوصفة/الطريقة		أداة السلطانية
٥ - ٣	Max ← Min	كعكة الفواكه، بوزن إجمالي ١.٨ كغم (خلطة ٦ بيضات)	مزج الزيت/السمن مع السكر خفق البيض داخل خلطات الكعكات		
٤ - ١	Max ← ٤		طَيّ الدقيق والفاكهة وما شابه		
٣٠ - ٦٠ ثانية	١ ← Min		وزن الدقيق	المعجنات والبسكويت - مزج السمن مع الدقيق	
٣ - ٢	٢ ← Min	٤٥٠ غرام			
٦٠ - ٤٥ ثانية	Max ← Min	١.٦ كغم	الوزن الإجمالي	خلطات الكعكات الجاهزة	
٦٠ - ٤٥ ثانية	Min ↓ ٣	٥٠٠ غرام	وزن الدقيق	عجين الخبز (عجينة الخميرة السميكة)	
٧ - ٥	٣	٨٠٥ غرام	الوزن الإجمالي	عجينة الخميرة الخفيفة (غنية بالزبد والبيض)	
٦٠ - ٤٥ ثانية	Min ↓ ٣	٥٠٠ غرام	وزن الدقيق		
٧ - ٥	٣	٩٦٠ غرام	الوزن الإجمالي		
٣ - ١.٥	Max ← Min	٨		بياض البيض	
٦ - ٤		٦٢٠ غرام (خلطة ٦ بيضات)	الخلطات الإسفنجية الخالية من الدهون		
٤ - ٢	Max ← Min	٢٥٠ - ٦٠٠ مللي	القشدة		
٢ - ١	Max	٤	صفار بيض	المايونيز	
١٠ ثانية ↓ ٥٠ - ٤٥ ثانية	Min ↓ Max	١ لتر	مخفوقات البانكيك		

22 المطحنة

- a الغطاء العلوي للمطحنة
b مجموعة شفرات المطحنة

ركبي المطحنة كما هو مبين في الرسم التوضيحي 22

ملاحظة:

- لمنع التسرب أثناء التشغيل، تم تصميم الغطاء بحيث يتم تركيبه بإحكام في مجموعة الشفرات.
- لا يمكن إزالة الغطاء من مجموعة الشفرات أثناء تركيبها على وحدة الطاقة (الموتور).
- قومي دائماً بالماء والتجميع قبل التركيب في المخرج.

- للحصول على أفضل أداء للمزج، أضيفي دائماً الثلج/المكونات المجمدة إلى الزجاجة أولاً.
- بمجرد وصول مشروبك إلى التماسك المرغوب، يمكنك استخدام التشغيل النبضي "P" لضمان مزج جميع المكونات تماماً.
- إذا كنت لا تتوین استهلاك المشروب مباشرة فيجب الاحتفاظ به في الثلاجة.
- تأكدي أن قوام المشروب رقيق بالقدر الكافي حتى تتمكنين من شربه عن طريق الفتحة الصغيرة الموجودة في غطاء التوزيع العلوي. لتحضير مشروب بقوام خفيف أضيفي المزيد من السوائل.
- بعد الخلط لفترة من الوقت، قد تكون بعض المشروبات غير مصحوبة برغوة بشكل تام نتيجة وجود بذور أو تكون المكونات ذات طبيعة ليفية.
- قد تنفصل بعض المشروبات إذا تركت لفترة بعد الخلط، لذلك يكون من الأفضل تناولها مباشرة. يجب تقليب المشروبات المنفصلة قبل تناولها.
- عند تركيب غطاء التوزيع العلوي حافظي على وضع الزجاجة في وضع رأسي.

24 القطاعة الدوارة

- a عصا دفع الطعام
b الجسم وأنبوب التغذية
c مخروط التقطيع
1c التقطيع إلى شرائح
2c البشّر الخشن
3c البشّر الناعم
d مثبت الواقي/المخروط

قومي بالتجميع بالشكل الموضح في الرسم التوضيحي 24

- لتركيب واستخدام القطاعة الدوارة
- 1 ارفعي رأس الخلاط. تأكدي من تركيب أغطية المخرج.
 - 2 مع وجود جسم الملحق في الموضع الموضح - قومي بمحاذاة السنة الدفع الموجودة على طرف الملحق مع التجاويف المقابلة الموجودة في مخرج الدفع.
 - 3 ركبي المخروط المطلوب - لفيه عكس اتجاه عقارب الساعة لتثبيتته في مكانه.
 - 4 اربطي مثبت المخروط - قومي بمحاذاة الشق مع القاطع في الجسم. لفي في اتجاه عقارب الساعة إلى أن يستقر في موضعه.
 - 5 ركبي سلطانية الخلاط أو ضعِي وعاءً مناسباً أسفل المخرج.
 - 6 ضعِي الطعام في أنبوب التغذية واستخدمي السرعة القصوى. اضغطي برفق باستخدام عصا دفع الطعام. ملحوظة: عصا دفع الطعام تناسب اتجاه واحد فقط.

تلميحات ونصائح

- للحصول على الأداء الأمثل عند تحضير التوابل ننصحك بعدم تحضير أكثر من ٥٠ غرام من المكونات في المرة الواحدة داخل المطحنة.
- تحتفظ قرون التوابل الكامل بنكهتها فترة زمنية أطول من التوابل المطحونة لذلك فمن الأفضل طحن كمية صغيرة من قرون التوابل الكاملة لاستخدامها وذلك للاحتفاظ بالنكهة.
- للحصول على أقصى نكهة وزيت أساسية من قرون التوابل الكاملة فمن الأفضل تحميص التوابل قبل طحنها.
- قطعي الزنجبيل وجوز الهند إلى قطع صغيرة قبل التشغيل.

23 Blend-Xtract 2GO

- a غطاء التوزيع العلوي
b الزجاجة
c حلقة إحكام الإغلاق
d مجموعة الشفرات
e القاعدة

قومي بالتجميع بالشكل الموضح في الرسم التوضيحي 23

تلميحات ونصائح

- لاحظي أنه عند تعبئة الزجاجة إلى السعة القصوى (٤٠٠ مللي)، فإن الكمية تكون كافية للتقديم لشخصين.

21 القطاعة/المفرمة الصغيرة

- a القاعدة
b وحدة الشفرات
c حلقة الإحكام
d وعاء الطحن

ركبي المطحنة كما هو مبين في الرسم
التوضيحي 21.

- ١ ضعي المكونات داخل وعاء القطاعة/
المفرمة.
- ٢ تأكدي من تركيب حلقة الإحكام بشكل
صحيح على وحدة الشفرات. إذا كانت
حلقة الإحكام تالفة أو غير محكمة بشكل
صحيح فسوف يحدث تسريباً.
- ٣ اقلبي وحدة الشفرات. ضعيها داخل الوعاء
بحيث يكون اتجاه الشفرات لأسفل.
- ٤ اربطي القاعدة مع وعاء الطحن مع احكام
ربطها بقوة أصابعك.
- ٥ ضعي المطحنة على المخرج بحيث يشير
السهم الموجود على قاعدة المطحنة ناحية
الجانب الخلفي للجهاز. لفي المطحنة في
اتجاه عقارب الساعة بحيث تستقر تماماً
في موضع التعشيق حيث تتم محاذاة
السهمين.
- ٦ شغلي الجهاز على السرعة العالية.

تلميحات ونصائح

- لا ينصح بمعالجة التوابل، فقد تتسبب في
تلف الأجزاء البلاستيكية.
- لا تستخدم مكنات ساخنة، اتركها
لتبرد أولاً قبل معالجتها

توصيات صحية

- للحفاظ على محتوى الفيتامين في
العصير، يفضل تناوله فور تحضيره.
- إذا أردتي تخزين العصير لبضعة ساعات
ضعيه داخل الثلاجة ثم أضفتي إليه بعض
القطرات من عصير الليمون.
- لا تتناولِي أكثر من ثلاثة أكوابٍ سعة ٢٣٠
مللي الواحدة من العصير يومياً إلا في
حالة اعتيادك على ذلك.
- خففي العصير بالنسبة للأطفال بكمية
مماثلة من الماء.
- العصير الناتج عن الأعشاب والخضراوات
ذات اللون الأخضر الداكن (مثل البروكلي
والسبانخ وغيرها من الخضراوات) أو
الخضراوات ذات اللون الأحمر الداكن
(مثل البنجر والكرنب الأحمر وغيرها من
الخضراوات) يكون قوي النكهة لذلك يجب
تخفيفه.
- عصير الفواكه غني بسكر الفواكه
(الفراكٹوز) لذلك يجب على مرضى السكر
ومن يعانون من انخفاض مستوى السكر
في الدم عدم تناول كميات كبيرة منه.

لفك العصارة

- اعكسي خطوات التركيب.
لإزالة حاوية اللب عن وحدة القاعدة - اضغطي
على ذراع التحرير الموجود في وحدة القاعدة
ولفي حاوية اللب في اتجاه عكس عقارب
الساعة. ثم ارفعيها للخارج.

مخرج العصير (فتحة/صنبور الصب)

- صممت فتحة الصب بحيث يمكن فكها
وتركيبها من أجل التنظيف. اسحبي فتحة/
صنبور الصب لإزالته.
- لإعادة، تركيبها مرة أخرى، اضغطي عليها
لتثبيتها في موضعها.

20 مستخلص العصير

- a عصا دفع المكونات
b الغطاء العلوي
c لسان تعشيق الغطاء العلوي
d مرشح
e حاوية اللب
f مخرج العصير (فتحة تدفق العصير)
g وحدة القاعدة
h ذراع تحرير حاوية اللب
i الدورق
j حامل الدورق

هام

- في حالة بدء العصاراة في الاهتزاز، أوقف تشغيل الجهاز وأفرغى اللب من المرشح. (تهتز العصاراة في حالة التوزيع غير المتساوي للّب).
- بعض أنواع الأطعمة الصلبة قد تسبب بطء أو توقف الملح. إذا حدث ذلك، أوقف التشغيل وأزيلي المرشح.
- أوقف تشغيل العصاراة وأفرغى اللب ومجمع العصير بشكل دوري أثناء الاستخدام.

تلميحات ونصائح

- الموالح - للحصول على أفضل النتائج، استخدم عصاراة الموالح والتي يتم ترويدها على نحو منفصل.
- أدخل المكونات اللينة ببطء للحصول على أكبر كمية من العصير.
- أزيلي البذور (البرقوق والخوخ والكرز وغيرها من الفواكه).
- أزيلي القشرة الصلبة (البطيخ والأناناس والخيار وغيرها من الفواكه والخضراوات).
- الفواكه والخضراوات ذات القشرة الرقيقة تحتاج فقط إلى الغسيل (التفاح والكمثرى والسبانخ والعنب والفراولة والكرفس وغيرها من الفواكه والخضراوات).

ركبي العصاراة كما هو مبين في الرسم التوضيحي 20

- 1 ضعي حاوية اللب على الوحدة الأساسية ولفيها في اتجاه عقارب الساعة إلى أن تستقر في موضع التعشيق. في حالة التركيب الصحيح، تستقر مخرج العصير تدفق العصير فوق ذراع تحرير حاوية اللب.
- 2 ركبي المرشح واضغطي عليه لأسفل حتى يستقر في موضعه.
- 3 ركبي الغطاء العلوي على حاوية اللب - لفي في اتجاه عقارب الساعة حتى يتحاذى السهم ▼ الموجود على لسان الغطاء العلوي مع العلامة | الموجودة على وحدة القاعدة.
- 4 ضعي حامل الدورق أسفل الجزء السفلي للملح - السهم ▲ الموجود على حامل الدورق يجب أن يكون متجهاً لأعلى وفي محاذاة مع مخرج العصير.
- 5 أثناء دعم حامل الدورق، ركبي الملحق في المخرج من خلال محاذاة فتحة تدفق العصير على ركن الجهاز ثم لفي في اتجاه عقارب الساعة لإحكام التعشيق.
- 6 لتركيب الدورق، لفي الحامل بعيداً عن فتحة تدفق العصير، ثم ركبي الدورق في الحامل. لفي الدورق بحيث يتم تعشيقه أسفل مخرج العصير.
- 7 قطعي المكونات حتى يمكن إدخالها عبر أنبوب تغذية موضعها.

18 عصارة الموالح

- a مخروط العصر
b المصفاة

ملاحظة: يمكن استخدام هذا الملحق فقط مع جهاز تحضير الطعام AT284.

ركبي عصارة الموالح كما هو مبين في الرسم التوضيحي 18.

- 1 ركبى المصفاة في السلطانية مع التأكد من استقرار الجزء المسحوب من الحافة في التجويف المقابل الموجود في مقبض السلطانية.
- 2 ركبى مخروط العصر على محور الدوران وأديره حتى يستقر تماما في القاع.
- 3 قطعي ثمار الفواكه إلى نصفين. ثم شغلي الجهاز على السرعة 3 واضغطي الفاكهة على مخروط العصر.

19 المفرمة

- a صامولة حلقيية
b شبكات الفرغ: الناعم أو الخشن (تعتمد على الطراز)
c القطاعة
d اللولب
e جسم المفرمة
f الصينية
g عصا دفع المكونات

ركبي المفرمة كما هو مبين في الرسم التوضيحي 19.

- 1 ركبى محور الدوران داخل جسم المفرمة.
- 2 ركبى القطاعة - تأكدي من تركيبها على نحو صحيح، حيث يتم توجيه جانب القطع للخارج.
- 3 ركبى شبكة فرغ - حاذي السن مع الفتحة.
- 4 ركبى الصامولة الحلقيية على نحو غير محكم.

استخدام المفرمة

- 1 ارفعي رأس الخلاط. تأكدي من تركيب غطاءي المخرجين.
- 2 عندما يكون الملحق في الوضع الموضح - حاذي ألسنة الدفع الموجودة على طرف اللولب مع التجاويف المقابلة الموجودة في مخرج الدفع.
- 3 ادفعي الملحق داخل المخرج وفيه في اتجاه عقارب الساعة إلى أن يستقر في موضع التعشيق.
- 4 احكمي ربط الصامولة الحلقيية يدويا.
- 5 ركبى الصينية.
- 6 قطعي اللحم إلى قطع بطول ٢.٥ سم - قطع عريضة.
- 7 حددي السرعة العالية. باستخدام عصا دفع المكونات، ادفعي المكونات برفق قطعة واحدة في المرة الواحدة. لا تدفعي المكونات بقوة - فقد تتسبب القوة في تلف المفرمة.

تلميحات ونصائح

- للحصول على أفضل النتائج، خزني الفاكهة واعصريها في درجة حرارة الغرفة، أيضا ليني الفاكهة قبل عصرها عن طريق دحرجتها على سطح منضدة العمل مع الضغط عليها براحة كفك.
- للمساعدة في استخلاص العصير، حركي الفاكهة من جانب لآخر أثناء العصر.
- عند عصر كمية كبيرة من الفاكهة، أفرغي المصفاة بانتظام لتجنب تراكم لب وبدور الفاكهة.

تلميحات ونصائح

- يجب إذابة الثلج (فك تجميد) عن المكونات المجمدة تماما قبل فرمها.
- تأكدي دائما من إزالة العظم والقشرة الخارجية للحم وما غير ذلك قبل الفرغ.

- لمزج مكونات جافة - قطعها إلى أجزاء صغيرة ثم أزيل غطاء فتحة التعبئة وأسقطها قطعة تلو الأخرى أثناء تشغيل الجهاز.

17 جهاز تحضير الطعام

- a عصا دفع المكونات الصغيرة
- b عصا دفع المكونات الكبيرة
- c أنبوب تغذية المكونات
- d الغطاء العلوي
- e السلطانية
- f محور الدوران
- g سكين التقطيع

أقراص التقطيع (في حالة تزويدها داخل عبوة البيع)

- h سطح التقطيع/البشر السميكة
- i سطح التقطيع/البشر الرفيع
- j سطح البشر الناعم جداً
- k سطح تقطيع الشرائح الرفيعة
- l سطح تقطيع الشرائح العادية
- m سطح البشر السميكة جداً

ركبي جهاز تحضير الطعام كما هو مبين في الرسم التوضيحي 17.

- ١ ركبي محور الدوران على المخرج.
- ٢ ركبي السلطانية على محور الدوران بحيث يكون المقبض فوق مفتاح التحكم في السرعات ولفيها في اتجاه عقارب الساعة حتى تستقر في موضع التعشيق.
- ٣ ركبي أي من سكين التقطيع وأحد أقراص التقطيع أو عصارة الموالج. سكين التقطيع ومقطع القطع في سطح التقطيع حادة جداً وينبغي التعامل معها بمنتهى الحذر.

تلميحات ونصائح

- قطعي اللحم والخبز والخضراوات إلى مكعبات بحجم تقريبي ٢ سم قبل التحضير.
- يمكن الحصول على أفضل النتائج عند فرم الأعشاب النظيفة والجافة.
- لا تستخدم الملقح لزمان طويل أثناء استخدام سكين التقطيع.

- لا تستخدم سكين التقطيع لجرش مكعبات الثلج أو الأطعمة الصلبة الأخرى مثل التوابل فقد يتلف الملقح.
- عند إضافة روح أو نكهة اللوز للخلطات، تجنب ملامسته مع البلاستيك حيث قد يؤدي ذلك إلى ترك علامات مستديمة على البلاستيك.

أسطح التقطيع

- ١ اختاري أنبوب إدخال المكونات المطلوب. تتضمن مجموعة عصا دفع المكونات أنبوب صغير لإدخال المكونات الرفيعة أو المكونات في صورة فردية على حدة.
- ٢ ضعي الطعام من خلال فتحة إدخال المكونات.
- ٣ شغلي الجهاز مع دفع الطعام بالتساوي بواسطة عصا دفع مناسبة - احذري وضع أصابعك داخل أنبوب تغذية المكونات.
- لاستخدام أنبوب تغذية المكونات الصغير - استخدم عصا دفع المكونات معاً.
- لاستخدام أنبوب تغذية المكونات الكبير - استخدم عصا دفع المكونات معاً.
- لا تسمح بتعبئة السلطانية أعلى كثيراً من مستوى سطح التقطيع: أفرغها على نحو منظم.
- لا تتجاوز مستوى السعة القصوى (MAX) الموضحة على السلطانية.

تلميحات ونصائح

- عند استخدام أقراص التقطيع العكسية، تأكدي من توجيه جانب التقطيع لأعلى.
- استخدم مكونات طازجة.
- لا تقطعي المكونات إلى قطع صغيرة جداً. لمنع انزلاق المكونات أثناء المعالجة، قومي بتعبئة عرض أنبوب تغذية المكونات الكبير أو استخدم أنبوب تغذية المكونات الصغير.
- في حالة التقطيع أو البشر: المكونات الموضوعة بشكل رأسي تخرج أقصر عن المكونات الموضوعة بشكل أفقي.
- بعد الاستخدام، هناك دائماً كمية صغيرة من النفاية على السطح أو في الغذاء.

استخدام الملحقات

راجعى الرسوم التوضيحية الخاصة بكل ملحق، كما استعرضي أيضاً النصائح والتلميحات المذكورة تحت كل ملحق.

15 المازج البلاستيكي

- a وحدة الشفرات
- b حلقة الإحكام
- c الدورق
- d غطاء فتحة التعبئة
- e الغطاء العلوي

16 المازج الزجاجي

- a حامل الشفرات
- b وحدة الشفرات
- c حلقة الإحكام
- d الدورق
- e الغطاء العلوي
- f غطاء فتحة التعبئة

ركبي المازج كما هو مبين في الرسوم التوضيحية 15 و16.

ملاحظة: تأكدي من تركيب حلقة الإحكام على نحو صحيح، حيث يحدث تسريب في حالة تركيبها على نحو غير صحيح.

تركيب الغطاء العلوي

- 15 المازج البلاستيكي - لفي في اتجاه عقارب الساعة ليستقر في موضع التعشيق.
- 16 المازج الزجاجي - اضغطي عليه لأسفل ليستقر في موضع التعشيق.

تلميحات ونصائح

لا تستخدمى مكونات ساخنة أثناء

التحضير

- عند تحضير المايونيز، ضعي كل المكونات في المازج عدا الزيت. ثم أثناء تشغيل الخلاط، افتحي فتحة التعبئة وأضيفي الزيت ببطء وبكميات متساوية.
- قد تحتاج الخلطات السمكية مثل العجائن الهشة والمغموسات إلى كشط الجوانب، إذا وجدت صعوبة في تحضيرها، أضيفي المزيد من السوائل.

نقاط للتوضيح:

- يحذر تجاوز السعات القصوى المحددة- فقد تتسببي في حمل زائد على الجهاز.
- حركة رأس الخلاط هي أمر عادي وخاصة عند خلط أحمال ثقيلة مثل عجين الخبز.
- في حالة رفع رأس الخلاط أثناء التشغيل، سيستمر الجهاز في العمل. أوقفي تشغيل الجهاز دائماً قبل رفع رأس الخلاط.
- لن يعمل الجهاز إلى مع تركيب جميع أغطية المخارج بشكل صحيح.
- في حالة سماع صوت الجهاز مثقلاً، فأوقفي التشغيل وأزيلي جزء من الخليط أو قومي بزيادة السرعة.
- الخلاط مجهز بخاصية «البدء الهادئ» لتقليل تناثر المكونات. بنفس الكيفية في حالة تشغيل الخلاط لخلط خلطات ذات قوام كثيف في الوعاء ومثال على ذلك عجين الخبز، فقد تلاحظين استغراق الخلاط لبضعة ثوان حتى الوصول إلى السرعة المطلوبة.
- أزيلي دائماً الملحق المركب في المخرج قبل رفع رأس الخلاط.

استخدام مخارج الدفع

- ملحقات مخرج السرعة العالية ④
- ارفعي غطاء مخرج السرعة العالية ③.
- تأكدي من تركيب غطاء مخرج السرعة المتوسطة، في حالة عدم تركيبه لن يعمل الجهاز.

ملحقات مخرج السرعة متوسطة ①

- ارفعي غطاء مخرج السرعة المتوسطة ②.
- تأكدي من تركيب غطاء مخرج السرعة العالية، في حالة عدم تركيبه لن يعمل الجهاز.

استخدام الملحقات

راجعى الرسوم التوضيحية الخاصة بكل ملحق، كما استعرضي أيضاً النصائح والتلميحات المذكورة تحت كل ملحق.

استخدام السلطانية والأدوات

راجعي الرسوم التوضيحية من

A إلى **F**

A اضغطي على ذراع تحرير رأس الخلاط

لأسفل وارفعي رأس الخلاط برفق.

B ركبِي السلطانية - لفيها في اتجاه عقارب الساعة.

C ادفعي الأداة المطلوب استخدامها داخل التجويف المخصص - يحدث صوت طقطقة عند استقرارها في موضع التثبيت بشكل صحيح.

• لمنع دخول المكونات - تأكدي دائماً من تركيب الحاجز على محور خطاف العجين قبل تركيبه في المخرج.

D اضغطي على ذراع تحرير رأس الخلاط

لأسفل واخفضي رأس الخلاط برفق.

وصلي الجهاز بمصدر التيار الكهربائي.

E اسحبي واقِي الرذاذ فوق السلطانية

لتركيبه.

• أثناء عملية الخلط، يمكن إضافة المكونات مباشرة إلى السلطانية عن طريق أنبوب إدخال المكونات.

F لفي مفتاح التحكم في السرعات إلى

الإعداد المطلوب، استخدمي التشغيل

النبضي (P) للتشغيل على سرعة محددة

لفترة قصيرة ثم التوقف والتكرار.

لفي مفتاح التحكم في السرعات إلى موضع

إيقاف التشغيل «O» ثم افصلي الجهاز عن

مصدر التيار الكهربائي.

ارفعي رأس الخلاط وفي نفس الوقت أثناء

الإمساك بها اسحبي الأداة من المخرج.

خطاف العجين

• للحصول على أفضل نتائج لخلط المكونات أضيفي السوائل أولاً في السلطانية.

• على فترات زمنية وأوقفِي تشغيل الجهاز واكشطي الخليط عن خطاف العجين.

الدقيق

• تختلف كميات الدقيق المستخدمة مع كميات السائل المطلوبة لتحضير العجين. أيضاً التصاق العجين له تأثير مباشر في التحميل على الجهاز. من الموصى به إبقاء الجهاز تحت الإشراف أثناء خلط العجين.

خفاقة البيض

هام

• لا تستخدمِي خفاقة البيض مع الخلطات السميكة (مثل خلط السمّن مع السكر) - فقد يتسبب ذلك في تلفها.

• يمكن الحصول على أفضل النتائج عندما تكون درجة حرارة البيض هي نفس درجة حرارة الغرفة.

• قبل خفق بياض البيض، تأكدي من عدم وجود زيت أو صفار بيض على خفاقة البيض أو السلطانية.

• المايونيز - للحصول على أفضل النتائج، اكشطي جوانب السلطانية بعد إضافة الزيت ثم شغلي الجهاز لمدة ١٠ ثواني إضافية على السرعة العالية.

• العجائن السائلة - أضيفي الدقيق إلى السلطانية أولاً، ثم السوائل واخطي على السرعة المنخفضة حتى يتم دمج المكونات.

مستشعر السرعة الإلكتروني

الخلاط مجهز بمستشعر إلكتروني للتحكم في السرعة حيث تم تصميمه للحفاظ على سرعة الخلاط تحت مختلف ظروف التشغيل مثل عجن عجين الخبز أو عند إضافة البيض لخلطات الكيك.

لذلك قد تلاحظين بعض التغييرات في السرعة أثناء التشغيل حيث يقوم المستشعر بضبط سرعة الخلاط المحددة مع الحمل - وهذا أمر طبيعي.

تلميحات ونصائح

الخفاقة

• استخدمِي السمّن في درجة حرارة الغرفة عند خلطه مع السكر لتحضير خلطات الكيك أو قومي بتليينه أولاً.

• أوقفِي تشغيل الجهاز واكشطي جوانب السلطانية باستخدام ملعقة التقلب عند الحاجة.

• استخدمِي مكونات باردة للمعجنات ما لم يذكر خلاف ذلك في وصفة التحضير.

وحدة الطاقة

- مسح بقطعة قماش رطبة ثم التجفيف.
- يحذر استخدام المواد الكاشطة أو الغمر في الماء.
- تأكدي من نظافة الأقدام الموجودة في قاعدة الخلاط.

السلطانية

- يحذر استخدام فرشاة من السلك أو الصوف المعدني أو مواد التبييض عند تنظيف السلطانية المصنوعة من الصلب عديم الصدأ. استخدمى الخل لإزالة الطبقة الجيرية.
- أبعدىها عن مصادر الحرارة (سطح الموقد، الأفران، المايكروويف).

قبل توصيل الجهاز بمصدر التيار الكهربى

- تأكدي من تماثل مواصفات مصدر التيار الكهربى لديك مع المواصفات الموضحة على الجانب السفلي للجهاز.
- يتوافق هذا الجهاز مع تنظيمات الاتحاد الأوروبي 2004/1935 المتعلقة بالمواد والأجسام المتلامسة مع الأطعمة.

الملحقات

- ليس بالضرورة تزويد كل الملحقات المدرجة داخل صندوق بيع جهاز المطبخ المتكامل لديك.
- تختلف الملحقات تبعاً لاختلاف موديلات الجهاز.
- للحصول على معلومات حول كيفية شراء الملحقات الاختيارية غير المزودة في عبوة بيع الجهاز، راجعي موقع Kenwood على الإنترنت، على العنوان: www.kenwoodworld.com

- ⑮ المازج البلاستيكي (AT282)
- ⑯ المازج الزجاجي (AT283)
- ⑰ جهاز تحضير الطعام (AT284)
- ⑱ عصارة الموالح (تتطلب AT284)
- ⑲ المفزمة (AT281)
- ⑳ مستخلص العصير (AT285)
- ㉑ المفزمة/المطحنة الصغيرة (AT286)
- ㉒ المطحنة
- ㉓ Blend-Xtract 2GO
- ㉔ القطاعة الدوارة

قبل استخدام الجهاز للمرة الأولى

- اغسلي الأجزاء المسموح بغسلها: راجعي قسم التنظيف

مفتاح الرسم التوضيحي

جهاز المطبخ المتكامل

- ① مخرج السرعة المتوسطة
- ② غطاء مخرج السرعة المتوسطة
- ③ غطاء مخرج السرعة العالية
- ④ مخرج السرعة العالية
- ⑤ وحدة الطاقة (الموتور)
- ⑥ مفتاح تحكم السرعة تشغيل/إيقاف
- ⑦ السلطانية
- ⑧ مقبس تركيب الأداة
- ⑨ رأس الخلاط
- ⑩ ذراع تحرير رأس الخلاط
- ⑪ مانع الرذاذ

أدوات السلطانية

- ⑫ الخفاقة
- ⑬ خطاف العجين مزود بحاجز قابل للنفك
- ⑭ خفاقة البيض

القطاعة والمفرمة الصغيرة

- لا تلمسي الشفرات الحادة. احتفظي بمجموعة الشفرات بعيداً عن متناول الأطفال.
- قبل إزالة المطحنة عن الجهاز:
 - أوقف تشغيل الجهاز؛
 - انتظري حتى توقف الشفرات عن الدوران تماماً؛
 - توخي الحذر حتى لا ينفصل وعاء الطحن/الغطاء العلوي عن وحدة الشفرات.
- لا تستخدمى وعاء الطحن/الغطاء العلوي ومجموعة الشفرات إلا مع القاعدة المرفقة.
- لا تركيبى مجموعة الشفرات مع وحدة الطاقة بدون تركيب وعاء الطحن/الغطاء العلوي.
- لا تحضري التوابل الصلبة مثل جذر الكركم المجفف لأنها قد تتلف الشفرة.

القطاعة الدوارة

- يحظر وضع أصابعك في أنبوب التغذية. لا تستخدمى إلا أداة الدفع المرفقة مع ملحقات القطاعة الدوارة.
- يحظر استخدام القوة المفرطة لدفع الطعام إلى أسفل أنبوب التغذية - فقد يؤدي ذلك إلى إتلاف الملحقات.
- تعاملى مع مخاريط التقطيع بعناية، فهي حادة للغاية.

التنظيف

- أوقفى دائماً تشغيل الجهاز وافصليه عن مصدر التيار الكهربى قبل التنظيف.
- فكي الملحقات تماماً قبل التنظيف.
- لسهولة التنظيف من الأفضل غسل الأجزاء فور الانتهاء من الاستخدام.
- قد تتسبب بعض المكونات مثل الجزر في تغيير لون البلاستيك. امسحي البلاستيك بقماش مغموس في زيت نباتى لإزالة تغيير اللون.
- تعاملى مع الشفرات ومخاريط التقطيع وأقراص التقطيع بعناية، فهي حادة للغاية.

- لا تستخدمى الغطاء العلوى لتشغىل جهاز تحضىر الطعام، استخدمى دائماً زر التحكم فى السرعة.

المفرمة

- تأكدى دائماً من إزالة العظام والقشرة الخارجىة للحم وما شابه ذلك قبل عملىة الفرء.
- فى حالة فرء المكسرات، ضعى كمنىة قلىلة فى كل مرء وانتظرى حتى خروج مفروء الكمنىة المضافة قبل إضافة كمنىة أخرى.
- استخدمى دائماً عصا دفع المكونات الخاصة بالمفرمة المزوءة مع الجهاز. يحذر إدخال أصابعك أو أدوات المائدة داخل أنبوب إدخال المكونات.
- تحذىر- شفرات التقطىع حادة جداً، توخى الحذر أثناء التعامل معها سواء أثناء الاستخدام أو أثناء التنىظىف.
- تأكدى من تركيب الملحق فى موضعه الصحىح قبل تشغىل الجهاز.
- لا تغسلى أى من الأجزاء فى غسالة الأطباق. يحذر استخدام محلول الصوءا.
- امسحى شبكات الفرء بزىء نباتى ثم غلفىها بورق مشمع لمنع تغىر اللون/الصءاء.

مستخلص العصىر

- لا تستخدمى العصىارة إذا كانت المصفاة أو الغطاء العلوى للعصىارة أو السلطانىة تالفة أو بها شقوق واضحة.
- شفرات التقطىع الموءوءة فى قاعة المرشح حادة جداً، توخى الحذر عند التعامل مع المرشح وتنىظىفه.
- قبل إزالة الغطاء العلوى، أوقفى تشغىل العصىارة وانتظرى حتى توقف المرشح.
- استخدمى فقط عصا دفع المكونات المزوءة مع الجهاز. يحذر وضع أصابعك داخل أنبوب إدخال المكونات. أفصلى الجهاز عن مصدر التىار الكهربى قبل فك فتحة إدخال المكونات.
- فى حالة حدوث اهتزاز مفرط أثناء استخدام هذا الملحق، خفضى السرعة أو قومى بإىقاف تشغىل الجهاز وافصلىه عن مصدر التىار الكهربى ونظفى أى لب موءوء فى الاسطوانة (تهتز العصىارة فى حالة التوزىع غىر المتساوى للب).

ملحق 2GO Blend-Xtract

- **الزجاجة مناسبة فقط للاستخدام مع المكونات الباردة.** لا تستخدم مكونات ساخنة أثناء التحضير.
- يحظر شرب أي سوائل ساخنة من الزجاجة.
- عند تناول الشراب عبر الغطاء العلوي، توخي الحذر حيث يكون الشراب مصحوباً برغوة. قد تكون بعض التجارب ضرورية للوصول إلى النتيجة المرجوة لا سيما عند تجهيز أطعمة صلبة أو غير كاملة النضج حيث قد تجددين بعض من المكونات لا تزال غير مجهزة.
- لا تمزج المكونات المجمدة أو مكعبات الثلج بدون إضافة سائل.
- عند إضافة المكونات المجمدة (مثل الفواكه المجمدة أو اللبن أو الآيس كريم أو الثلج) لا تخلطي أكثر من ٦٠ جرام أو ٣ مكعبات ثلج.
- يحظر مزج المكونات الجافة (على سبيل المثال، التوابل والمكسرات) كما يحظر تشغيل مازج المشروبات فارغاً.
- بعض السوائل يزداد حجمها وينتج عنها رغوة أثناء عملية المزج مثال على ذلك، الحليب، لذلك لا تقومي بملء الدورق (الإبريق) فوق العلامات الموضحة وتأكدي من تركيب وحدة الشفرات بشكل صحيح.

جهاز تحضير الطعام

- شفرات سكين التقطيع وأسطح القطع حادة، يجب التعامل معها بمنتهى الحذر. أمسكي دائماً سكين التقطيع بقبضة الإصبع من الجزء العلوي بعيداً عن حافة التقطيع، سواء عند الاستخدام أو التنظيف على حد سواء.
- أثناء عمليات التقطيع/البشر، لا تسمحي بتعبئة السلطانية أعلى كثيراً من مستوى سطح التقطيع: أفرغيها على نحو منتظم.
- لا تتجاوزي السعة القصوى «MAX» الموضحة على السلطانية.
- أزيل سكين التقطيع دائماً قبل صب المحتويات من السلطانية.
- يحذر استخدام أصابعك لدفع المكونات خلال أنبوب التغذية. استخدمى دائماً عصا دفع المكونات المزودة.
- قبل إزالة الغطاء العلوي عن سلطانية جهاز تحضير الطعام: - أوقف تشغيل الجهاز وانتظري حتى توقف الشفرات/أسطح التقطيع عن الحركة تماماً.

- لن يعمل الجهاز في حالة تركيب الملحق بشكل غير صحيح.
- لا ينصح بمعالجة التوابل، فقد تتسبب في تلف الأجزاء البلاستيكية.
- تستند القوة المقدرّة إلى ملحق القطاعة/المفرمة الصغيرة. قد تستهلك الملحقات الأخرى طاقة أقل.
- في حالة حدوث اهتزاز مفرط أثناء استخدام أي من الملحقات، خفّض السرعة أو أوقف تشغيل الجهاز وأزيلي بعض من المكونات.
- سيحدث تلف في الملحقات وقد يتسبب ذلك في حدوث إصابات في حالة تعرض آلية التعشيق لقوة مفرطة.
- لا تستخدم مكونات ساخنة أثناء التحضير.
- مخاطر التعرّض لحروق: يجب ترك المكونات الساخنة لتبرد وتصل إلى درجة حرارة الغرفة قبل وضعها في سلطانية ملحق تحضير الطعام أو المفرمة أو الدورق أو الزجاجاة أو قبل الخلط.

ملحق المازج / 2GO Blend-Xtract

- لا تركيبى أبدا مجموعة الشفرات مع وحدة الطاقة (الموتور) بدون تركيب دورق/زجاجاة المازج.
- هام فيما يتعلق بالجزء **AT282** - تم تركيب الجوانب الموجودة في الجزء السفلي من قاع الدورق أثناء التصنيع ولا يجب محاولة إزالتها.
- يجب تشغيل المازج فقط مع تركيب الغطاء العلوي في موضعه.
- لا تستخدم دورق/الزجاجاة إلا مع مجموعة الشفرات المرفقة.
- يحذر تشغيل المازج فارغا.
- وصفات المشروبات ذات الرغوة - لا تخلطي أبداً المكونات المجمدة التي كونت كتلة صلبة أثناء التجميد؛ قسميها قبل إضافتها إلى الدورق/الزجاجاة.
- لا تحضري التوابل مثل، القرنفل والشيث والكمون حيث أن لها تأثيرا سلبيا على الأجزاء البلاستيكية في الجهاز وقد تتسبب في تلفه.
- لا تستخدم المازج كحاوية تخزين. حافظي عليه فارغاً قبل وبعد الاستخدام.
- لا تخلطي أبداً أكثر من الحد الأقصى المحدد على الدورق/الزجاجاة - وهو يكون للسوائل ذات الرغوة مثل الحليب المخفوق.

- يحذر تعرض وحدة الطاقة أو سلك الكهرباء أو قابس التوصيل للماء.
- تأكدي من عدم تركيب أو تخزين أي أداة أخرى خاصة بالسلطانية عند استخدام مخارج الدفع.
- يحذر استخدام ملحق غير معتمد أو أكثر من ملحق في المرة الواحدة.
- يحذر تجاوز السعات القصوى الموضحة في جدول توصيات الاستخدام.
- توخي الحذر عن حمل هذا الجهاز. تأكدي من قفل رأس الخلاط في الوضع لأسفل وتأمين السلطانية والأدوات وأغطية المخارج والسلك الكهربائي قبل حمل الجهاز.
- يجب الإشراف على الأطفال للتأكد من عدم عبثهم بالجهاز.
- لا تحاولي تحريك أو رفع رأس الخلاط أثناء تركيب أي من الملحقات حيث يصبح جهاز المطبخ المتكامل غير مستقر.
- يحذر تشغيل الجهاز بالقرب من حافة سطح التشغيل.
- يمكن استخدام الأجهزة من قبل أشخاص ذوي قدرات جسدية أو حسية أو عقلية منخفضة وممن هم دون خبرة أو معرفة باستخدام الأجهزة في حالة منحهم التعليمات الخاصة بالاستخدام أو الإشراف عليهم بحيث يمكنهم استخدامه بطريقة آمنة مع إدراك المخاطر التي تنطوي على استخدام الجهاز.
- قد يؤدي سوء استخدام الجهاز إلى حدوث إصابات.
- لا يجوز استخدام هذا الجهاز من قبل الأطفال. احتفظي بالجهاز والسلك الكهربائي بعيداً عن متناول الأطفال.
- استخدمي الجهاز فقط في الاستخدامات المنزلية المخصص لها. لن تتحمل شركة Kenwood أية مسؤولية في حالة استخدام الجهاز بطريقة غير صحيحة أو عدم الامتثال للتعليمات المذكورة.

تعليمات سلامة عامة خاصة بالملحقات

- توخي الحذر في حالة سكب السائل الساخن في جهاز تحضير الطعام أو المازج فقد يتم إخراجهم من الجهاز بسبب التبخير المفاجئ.
- أبقِي على يديك وأدوات المطبخ خارج المازج وسلطانية جهاز تحضير الطعام أثناء توصيل الجهاز مع مصدر التيار الكهربائي.

لسلامتك

- اقرئي التعليمات التالية واحتفظي بها في المتناول للاستخدامات المستقبلية المرجعية.
- أزيلى مكونات التغليف وأية ملصقات.
- لأسباب متعلقة بالسلامة ولتجنب حدوث أية مخاطر، في حالة تلف السلك الكهربى أو القابس، يجب استبداله بواسطة Kenwood أو مركز خدمة معتمد من قبل Kenwood.
- لفي مفتاح التحكم في السرعات إلى وضع إيقاف التشغيل "○" ثم افصلي الجهاز عن مصدر التيار الكهربى.
 - قبل فك أو تركيب أغطية المخارج الأدوات/الملحقات؛
 - بعد الاستخدام أو في حالة عدم الاستخدام؛
 - قبل التنظيف.
- لا تستخدمى الجهاز لأزمنة أطول من تلك الموضحة أدناه دون السماح بفترات الراحة. استمرارية معالجة المزيد من المكونات لفترة زمنية أطول قد يتسبب في تلف الجهاز.

الوظيفة/الملحق	الحد الأقصى لزمان التشغيل	فترات الراحة بين مرات التشغيل
أداة العجين	٨ دقائق	افصلي الجهاز عن مصدر التيار الكهربى واتركيه ليبرد لمدة ١٥ دقيقة
المزج-/Blend 2GO Xtract	٦٠ ثانية	
المطحنة	٣٠ ثانية	
المطحنة	٩٠ ثانية	
المفرمة	١٠ دقائق	

- أبعدى أصابعك عن الأجزاء المتحركة والملحقات التي تم تركيبها. يحذر إدخال الأيدي/الأصابع داخل الآلية المفصلية.
- يحذر ترك جهاز المطبخ المتكامل دون ملاحظة أثناء تشغيله.
- يحذر استخدام الجهاز في حالة تلفه. في مثل هذه الحالة يجب فحص الجهاز أو إصلاحه: راجعي قسم الصيانة ورعاية العملاء.
- يحذر ترك السلك الكهربى متديلاً في حالة وجود طفل فقد ينتزعه.

Kenwood Ltd

New Lane
Havant
Hampshire
PO9 2NH

kenwoodworld.com

