

SKYLINE

Руководство по эксплуатации **RUS**



LED ТЕЛЕВИЗОР

43LST5970 / 43LST5971

СОДЕРЖАНИЕ

Введение	3
Рекомендации по установке телевизора	3
Меры предосторожности.....	3
Комплектация.....	5
Монтаж подставки под телевизор и настенное крепление телевизора.....	5
Кнопки управления телевизора и терминальный интерфейс	6
Подключение и настройка	6
Пульт дистанционного управления	7
Кнопки пульта дистанционного управления	9
Основные операции	11
Главное меню	12
Настройка меню Главная страница	12
Магазин приложений	14
Воспроизведение мультимедиа.....	14
Системные настройки	17
Выбор источника входного сигнала изображений	20
Настройки в меню звука	22
Настройки в меню каналов	23
Настройка меню блокировки системы	28
Настройка общего меню.....	28
Инструкция по эксплуатации функции PVR	30
Телетекст.....	31
Возможные неисправности и способы их устранения	33
Сведения о стандарте качества LCD панелей	34
Уход за телевизором	35
Безопасная утилизация.....	35
Технические характеристики	36

ВВЕДЕНИЕ

Благодарим Вас за приобретение светодиодного телевизора компании SKYLINE. Его можно использовать как обычный телевизор, так и в качестве монитора персонального компьютера.

Чтобы полностью использовать все возможности данного устройства, внимательно изучите руководство по его эксплуатации. Перед началом эксплуатации телевизора все положения данного руководства должны быть прочитаны. Позаботьтесь о сохранности настоящего руководства, используйте его в качестве справочного материала при дальнейшем использовании прибора.

РЕКОМЕНДАЦИИ ПО УСТАНОВКЕ ТЕЛЕВИЗОРА

■ Располагайте телевизор в помещении таким образом, чтобы избежать прямого попадания солнечного света на экран. Просмотр телевизора в полной темноте или со световыми бликами на экране могут причинить вред Вашему зрению.

■ Чтобы обеспечить вентиляцию в процессе работы, расстояние между телевизором и другими поверхностями должно быть не менее 10 см. В случае, если ТВ предполагается встраивать, необходимо осуществление искусственной вентиляции.

■ Соблюдайте температурный режим в помещении, где установлен телевизор. Чрезмерно нагретый воздух может привести к повреждению корпуса и к преждевремен-

ному выходу из строя компонентов устройства.

■ Не располагайте телевизор вблизи источников тепла, таких как батареи, воздуховоды, прямые солнечные лучи.

■ Не закрывайте вентиляционные отверстия во время использования устройства.

■ Питание телевизора осуществляется от сети переменного тока напряжением 100-240 В ~ 50/60 Гц.

■ Для перемещения телевизора, его необходимо отключить от электросети. Индикатор погаснет через 30 секунд после отключения питания.

МЕРЫ ПРЕДОСТОРОЖНОСТИ



**ВНИМАНИЕ!
ВЫСОКОЕ НАПРЯЖЕНИЕ!
НЕ ОТКРЫВАТЬ**



ПРИ ЭКСПЛУАТАЦИИ ТЕЛЕВИЗОР НАХОДИТСЯ ПОД ВЫСОКИМ НАПРЯЖЕНИЕМ. ВО ИЗБЕЖАНИЕ ПОРАЖЕНИЯ ЭЛЕКТРИЧЕСКИМ ТОКОМ НЕ СНИМАЙТЕ ЗАДНЮЮ КРЫШКУ, ОБРАТИТЕСЬ В СЕРВИСНУЮ СЛУЖБУ!



Символ молнии в треугольнике предупреждает о наличии в устройстве опасного для жизни напряжения и риска поражения электрическим током.



Символ восклицательного знака в треугольнике указывает на наличие в настоящем руководстве важных инструкций по эксплуатации и техническому (сервисному) обслуживанию.

 **Осторожно**



Во избежание поражения электрическим током запрещается открывать заднюю крышку телевизора.

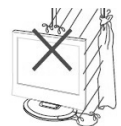

Во избежание возгорания или поражения электрическим током не подвергайте основной блок воздействию влаги, не размещайте на аппарате емкости, содержащие жидкость. Не размещайте телевизор в сырых помещениях и помещениях с повышенной влажностью.

 **Внимание**



Предохраняйте телевизор от механического воздействия: ударов, вибраций, падений. Это может привести к повреждению и выходу из строя данного устройства.



Не подвергайте основной блок воздействию прямых солнечных лучей и других источников тепла. Не устанавливайте телевизионный приемник непосредственно на других предметах, которые выделяют тепло: например, видеоплеерах и аудиосуилителях. Не закрывайте вентиляционные отверстия на задней крышке. Вентиляция необходима для предотвращения отказа электрических компонентов. Не сдавливайте шнур питания под основным блоком или другими тяжелыми предметами.



 **Внимание**

Никогда не вставляйте, не опирайтесь, не нажимайте на телевизор или его подставку.



Устанавливайте ТВ только на ровной поверхности устойчивой подставки. Перед установкой убедитесь, что данная подставка выдержит вес изделия.



Если устройство не используется в течение длительного периода времени, рекомендуется отсоединить шнур питания от розетки переменного тока.



Светодиодная панель, используемая в данном телевизоре, изготовлена из стекла. Поэтому ее надо предохранять от механических повреждений. В случае повреждения светодиодной панели, будьте осторожны, чтобы не получить травму от разбитого стекла.

ВНИМАНИЕ! ВО ИЗБЕЖАНИЕ ВОЗНИКНОВЕНИЯ ПОЖАРА ИЛИ ПОРАЖЕНИЯ ЭЛЕКТРИЧЕСКИМ ТОКОМ НЕ ПОДВЕРГАЙТЕ УСТРОЙСТВО ВОЗДЕЙСТВИЮ АТМОСФЕРНЫХ ОСАДКОВ ИЛИ ПОВЫШЕННОЙ ВЛАЖНОСТИ.

ВНИМАНИЕ! ТЕЛЕВИЗОР НЕ ПРЕДНАЗНАЧЕН ДЛЯ ИСПОЛЬЗОВАНИЯ ДЕТЬМИ БЕЗ ПРИСМОТРА.

ВНИМАНИЕ! ЛЮБЫЕ НЕСАНКЦИОНИРОВАННЫЕ ИЗМЕНЕНИЯ ДАННОГО УСТРОЙСТВА МОГУТ ПРИВЕСТИ К ОТМЕНЕ ГАРАНТИИ НА ОБСЛУЖИВАНИЕ ТЕЛЕВИЗОРА.

КОМПЛЕКТАЦИЯ

Откройте коробку и убедитесь в полной комплектации телевизора:

- Телевизор – 1 шт.
- Опорные подставки – 2 шт.
- Винты крепления опоры – 4 шт.
- Кабель питания (если предусмотрено конструкцией) – 1 шт.
- Пульт дистанционного управления – 1 шт.
- Батарейки AAA – 2 шт.
- Инструкция по эксплуатации – 1 шт.
- Гарантийный талон – 1 шт.

МОНТАЖ ПОДСТАВКИ ПОД ТЕЛЕВИЗОР И НАСТЕННОЕ КРЕПЛЕНИЕ ТЕЛЕВИЗОРА

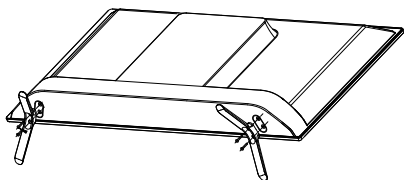

1. Вскройте упаковку, извлеките телевизор и входящие в комплект поставки принадлежности.
2. Для крепления основания положите дисплей передней панелью на горизонтальную поверхность, например, стол, предварительно накрытый мягкой тканью.
3. Приложите опорную подставку (подставки) к телевизору и зафиксируйте ее с помощью 4 винтов.
4. Установка завершена.

Примечание: изображения и размеры винтов приведены в качестве примера и могут не совпадать с фактической моделью.

Размеры устройства для настенного крепления	Размеры устройства для настенного крепления
VESA 200*200	Винт с цилиндрической головкой М6х16 (вверх), М6х10 (вниз)

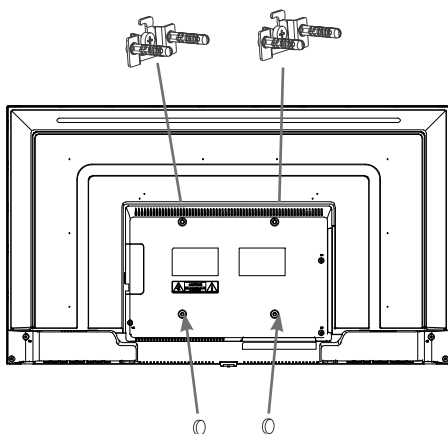

Примечание:

1. Используйте 4 установочных винта для фиксации к устройству настенного крепления, оставляя между ними зазор в 200 мм.
2. Установите 2 винта М6х16 а также 2 винта М6х10 в отверстия винтовых креплений в верхней части задней панели телевизора.

Примечание: изображения и размеры винтов приведены в качестве примера и могут не совпадать с фактической моделью.

КНОПКИ УПРАВЛЕНИЯ ТЕЛЕВИЗОРА И ТЕРМИНАЛЬНЫЙ ИНТЕРФЕЙС

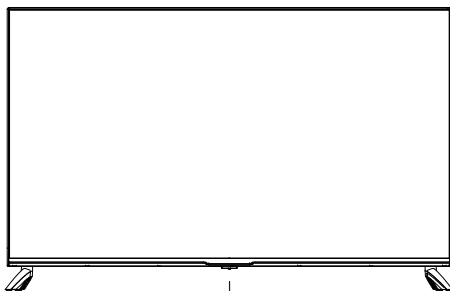

Датчик ДУ/Индикатор питания

 Кнопка включения телевизора/
перехода в режим ожидания.

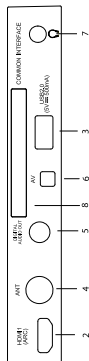
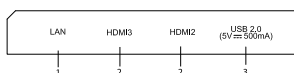
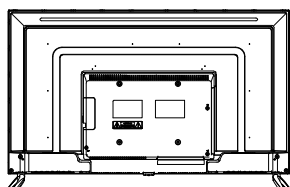

1. LAN: подключение кабеля локальной или глобальной сети.
2. HDMI: Входы HDMI (HDMI 1 поддерживает функцию ARC)
3. USB2.0: USB-порт. Подключение USB-накопителя для воспроизведения мультимедийных файлов.
4. ANT: Подключение кабеля антенны приема цифрового/аналогового телевидения.

5. Цифровой аудиовыход: Выход цифрового звука на внешнее аудио устройство

6. AV: (Мини) вход аудио/видео сигнала AV.

7. Ω Разъем для наушников.

8. CI: Слот для установки карты условного доступа

Примечание:

Параметры подключения входа/выхода могут изменяться в зависимости от модели.

HDMI (поддержка функции ARC).

ARC: (обратный аудио-канал) встроенный в выход звукового сигнала ТВ, может быть подключен к устройству, поддерживающему ARC для передачи звука ТВ на устройство.

Производитель не гарантирует совместимость и полную работоспособность телевизора в кабельных сетях стандарта DVB-C и полную совместимость со всеми операторами спутникового вещания стандартов DVB-S/S2.

ПОДКЛЮЧЕНИЕ И НАСТРОЙКА

МОНТАЖ КАБЕЛЕЙ

Перед установкой и использованием внимательно прочтите соответствующий раздел «Предупреждения и инструкции по безопасности».

ПРИМЕЧАНИЕ:

При подключении к сети или отключении телевизора, компьютера или другого оборудования необходимо убедиться, что кабель питания отключен; при отсоединении кабеля питания или кабеля передачи сигналов держитесь за вилку (за изолированную часть), не тяните за кабель.

НАУШНИКИ (O): Подключение наушников 3,5 мм для одиночного прослушивания.

ЦИФРОВОЙ АУДИОВЫХОД: Передача цифрового аудиосигнала телевизора на внешнеезвукое оборудование через порт цифрового аудиовыхода.

ANT: Подключение антенны к телевизору через коаксиальный кабель к разъему ANT на задней панели.

LAN: Подключение кабеля локальной или глобальной сети.

HDMI: (Мультимедийный интерфейс высокой четкости) обеспечивает несжатое цифровое соединение, по которому передаются видео- и аудиоданные посредством встроенного кабеля с мини-разъемом.

ПРИМЕЧАНИЕ:

HDMI 1 (поддерживает функцию ARC)

ARC – реверсивный аудио выход на внешнее аудио устройство.

USB 2.0: Подключение USB-накопителя и воспроизведение мультимедийных файлов.

AV IN: Выходной разъем AV DVD можно подключить к входному порту AV телевизора с помощью кабеля AV.

Common Interface: Установите CI карту модуля условного доступа согласно стрелке.

ПРИМЕЧАНИЕ:

Телевизор должен быть подключен к источнику переменного тока с напряжением 100-240 В и частотой 50/60 Гц. Ни в коем случае не подсоединяйте телевизор к источнику питания с другими характеристиками.

Перед тем, как подключить к телевизору какое-либо устройство, либо отключить устройство от телевизора, отключите питание телевизора и устройства, выполните необходимые соединения, затем включите питание телевизора и подключенного устройства.

Вы можете подключить телевизор к домашней сети и интернету двумя способами: проводным или беспроводным (через сеть Wi-Fi).

ПУЛЬТ ДИСТАНЦИОННОГО УПРАВЛЕНИЯ

ИСПОЛЬЗОВАНИЕ ПУЛЬТА ДИСТАНЦИОННОГО УПРАВЛЕНИЯ

При использовании пульта дистанционного управления направьте его на датчик дистанционного управления на телевизоре. Если между пультом дистанционного управления и датчи-

ком дистанционного управления на устройстве есть какой-либо предмет, прибор может не работать.

- Направьте пульт дистанционного управления на ДАТЧИК ДИСТАНЦИОННОГО УПРАВЛЕНИЯ, расположенный на телевизоре.
- При использовании данного телевизора в ярко освещенном помещении инфракрасный ДАТЧИК ДИСТАНЦИОННОГО УПРАВЛЕНИЯ может работать неправильно.
- Рекомендуемое расстояние для использования пульта дистанционного управления составляет около 7 метров.

УСТАНОВКА БАТАРЕЕК В ПУЛЬТ ДИСТАНЦИОННОГО УПРАВЛЕНИЯ

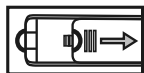

1. Откройте крышку на задней стороне пульта дистанционного управления.



2. Установите две батарейки размера AAA. Убедитесь, что полюса «+» и «-» батареек совпадают со схемой внутри отсека.

3. Установите крышку на место.

ЗАМЕНА БАТАРЕЕК

Чтобы пульт дистанционного управления работал в соответствии с приведенными ниже инструкциями, в него необходимо установить батарейки.

Когда батарейки разряжаются, дальность действия пульта дистанционного управления значительно сокращается, поэтому их необходимо заменить.

Рекомендации по использованию батареек:

Использование батареек неподходящего типа может привести к утечке химических веществ и/или взрыву. Обратите внимание на следующее:

- Всегда следите за тем, чтобы батарейки были вставлены так, чтобы клеммы + и - совпадали с изображением на отсеке.
- Батарейки разного типа обладают различными характеристиками. Не путайте различные типы батареек.
- Не используйте старые и новые батарейки вместе. Одновременное использование старых и новых батареек сокращает срок их службы и/или вызывает утечку химических веществ.
- Замените батарейки, как только они перестанут работать.
- Химические вещества, вытекающие из батареек, могут вызвать раздражение кожи. В случае утечки химического вещества из батарейки, немедленно вытрите его сухой тканью.
- Срок службы батареек может быть меньше из-за условий их хранения. Вынимайте батарейки в случае неиспользования пульта дистанционного управления в течение длительного времени.
- Батарейки (аккумуляторный блок или установленные батарейки) не должны подвергаться чрезмерному нагреванию, например, вследствие солнечного света, огня и т.п.

ВНИМАНИЕ:

Неправильная замена батареек может привести к взрыву.

Заменяйте батарейки только на батарейки такого же или равноценного типа.

КНОПКИ ПУЛЬТА ДИСТАНЦИОННОГО УПРАВЛЕНИЯ



1. **⏻**: Кнопка включения телевизора / перехода в режим ожидания.
2. **🔇**: Кнопка блокировки звука / отключения блокировки звука.
3. **NUMBER BUTTONS**: Цифровые кнопки для ввода номеров телеканалов.
4. **ZOOM**: Кнопка выбора формата экрана.
5. **●**: Кнопка начала видеозаписи в режиме цифрового телевидения.
6. **INFO**: Кнопка вызова текущей информации о телеканале или об источнике сигнала. Кнопка перехода на основную страницу телетекста – в меню телетекста.
7. **FAV**: Кнопка отображения списка избранных каналов.
8. **EPG**: Кнопка перехода в электронное расписание программ в режиме цифрового телевидения.
9. **SLEEP**: Кнопка установки таймера спящего режима.
10. **MENU**: Кнопка перехода в меню настроек телевизора. Если вы находитесь в дополнительных меню, нажмите кнопку **MENU**, чтобы вернуться в предыдущее меню.
11. **SOURCE**: Кнопка выбора источника сигнала (в открывшемся меню выберите нужный источник и нажмите кнопку **OK**).
12. **OK**: Кнопка подтверждения при работе с меню. Кнопка отображения списка всех телеканалов в режиме цифрового телевидения.
13. **▲/▼/◀/▶**: Кнопки навигации для работы с меню.
14. **EXIT**: Кнопка выхода из текущего меню.
15. **RECALL**: Кнопка переключения между текущим телеканалом и предыдущим просматриваемым.
16. **T. S**: Кнопка включения функции сдвига по времени в режиме цифрового телевидения.
17. **USB**: Кнопка перехода в режим воспроизведения с USB.
18. **🖱**: Кнопка включения/выключения виртуальной мыши.
19. **VOL+/VOL-**: Кнопки регулировки громкости.
20. **CH+/CH-**: Кнопки переключения на следующий/предыдущий канал.

Примечание:

1. Все изображения в этом руководстве являются примерами, только для справки, реальный продукт может отличаться от изображения.

2. Не упомянутые здесь кнопки не используются.

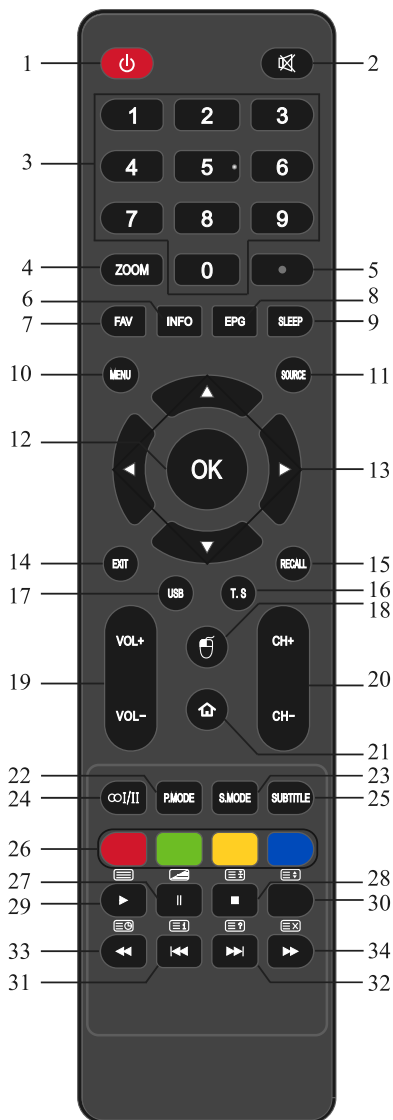

21. **HOME** (🏠): Кнопка перехода в смарт-меню телевизора.
22. **P.MODE**: Кнопка выбора режима изображения.
23. **S.MODE**: Кнопка выбора режима звука.
24. **∞/II**: Кнопка выбора режима звука NICAM в режиме аналогового телевидения / выбора языка звукового сопровождения в режиме цифрового телевидения.
25. **SUBTITLE**: Кнопка включения/переключения субтитров в режиме цифрового телевидения (если они транслируются телеканалом).
26. **COLOR BUTTONS**: соответствуют окрашенным объектам при работе с меню и телетекстом.
27. **II**: Кнопка приостановки воспроизведения в режиме USB. : Кнопка перехода в смешанный режим: телетекст будет отображаться поверх изображения, транслируемого телеканалом. Нажмите кнопку еще раз, чтобы вернуться в обычный режим телетекста.
28. : Кнопка остановки воспроизведения в режиме USB. : Кнопка удержания страницы телетекста в режиме цифрового телевидения (нажмите кнопку еще раз, чтобы отключить удержание).
29. : Кнопка начала воспроизведения в режиме воспроизведения USB. : Кнопка перехода в режим телетекста/выхода из режима телетекста.
30. : Кнопка изменения размера окна телетекста (обычный, увеличенная верхняя часть, увеличенная нижняя часть).
31. : Кнопка перехода к предыдущему файлу в режиме воспроизведения USB. : Кнопка перехода на основную страницу телетекста (меню телетекста).
32. : Кнопка перехода к следующему файлу в режиме воспроизведения USB. : Кнопка показа скрытого текста в режиме телетекста (чтобы спрятать текст, нажмите эту кнопку еще раз).
33. : Кнопка быстрой перемотки назад в режиме воспроизведения USB. : Кнопка перехода к подстраницам телетекста (при их наличии).
34. : Кнопка быстрой перемотки вперед в режиме воспроизведения USB. : Кнопка временного возврата к просмотру телеканала, пока загружается телетекст. Когда страница загрузится, в верхнем левом углу экрана отобразится ее номер. Нажмите кнопку еще раз, чтобы вернуться в режим телетекста. В режиме цифрового телевидения кнопка используется для активации сдвига по времени.

ОСНОВНЫЕ ОПЕРАЦИИ

ВКЛЮЧЕНИЕ И ВЫКЛЮЧЕНИЕ ТЕЛЕВИЗОРА

Включение телевизора

Подключите кабель питания. Если у телевизора есть выключатель питания, сначала включите его.

Нажмите кнопку ϕ на пульте дистанционного управления, чтобы включить телевизор из режима ожидания.

Выключение телевизора

Нажмите кнопку ϕ на пульте дистанционного управления, чтобы перейти в режим ожидания. Чтобы отключить телевизор от источника питания, выньте вилку шнура питания из розетки. Не оставляйте телевизор в режиме ожидания надолго. Если вы не собираетесь использовать телевизор в течение длительного времени, рекомендуется отключить телевизор от сети и антенны.

Отсутствие сигнала

При отсутствии входного сигнала на экране появляется сообщение «Нет сигнала». Если в режиме ТВ сигнал отсутствует в течение 10 минут, телевизор выключится автоматически.

ВЫБОР КАНАЛА

Использование CH+ / CH- на пульте дистанционного управления

Нажмите CH+, чтобы включить предыдущий канал.

Нажмите CH-, чтобы включить следующий канал.

Использование кнопок с цифрами

Вы можете выбрать номер канала, нажимая кнопки от 0 до 9. (В режиме ТВ)

Пример

Чтобы выбрать канал – (например, канал 5): нажмите 5.

Чтобы выбрать канал -- (например, канал 20): Быстро нажмите 2 и 0.

РЕГУЛИРОВКА ГРОМКОСТИ

- Для регулировки громкости нажмите VOL+ или VOL – на пульте дистанционного управления .
- Если Вы хотите выключить звук, нажмите кнопку .
- Если Вы хотите включить звук, нажмите кнопку или увеличьте громкость.

ОТОБРАЖЕНИЕ ИНФОРМАЦИИ

Чтобы отобразить информацию о текущей программе, нажмите кнопку **OK** на пульте дистанционного управления.

ВЫБОР ИСТОЧНИКА ВХОДНОГО СИГНАЛА

- Вы можете выбрать источник входного сигнала, нажав кнопку SOURCE на пульте дистанционного управления.
- Нажимайте кнопки $\blacktriangleleft/\blacktriangleright$, чтобы просмотреть источник входного сигнала, и нажмите кнопку **OK**, чтобы подтвердить свой выбор.

ГЛАВНОЕ МЕНЮ

Перед использованием телевизора выполните следующие действия, чтобы узнать, как перемещаться по меню для выбора и настройки различных функций. В зависимости от выбранного меню шаги действий могут отличаться.

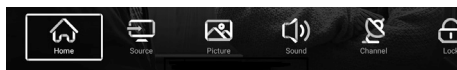

1. Нажмите кнопку **MENU** для перехода в главное меню.
2. Нажимайте кнопки **◀/▶** для перемещения по главному меню. Вы можете переключаться между разделами **HOME** (Главная страница), **Source** (Источник), **Picture** (Изображение), **Sound** (Звук), **Channel** (Канал), **Lock** (Блокировка), **Common** (Общие функции) и **Advance** (Дополнительные функции).
3. Нажмите кнопку **OK** для перехода на страницу подменю.
4. Нажимайте кнопки **▲/▼/◀/▶**, для выбора необходимой опции.
5. Нажимайте кнопки **◀/▶** для настройки значения параметра.
6. Нажмите кнопку **MENU** или **EXIT**, чтобы вернуться к предыдущему меню.

ПРИМЕЧАНИЕ:

Когда какой-либо элемент в МЕНЮ отображается серым цветом, это означает, что данный элемент недоступен или не может быть изменен.

Некоторые элементы меню могут быть скрыты в зависимости от используемых режимов или источников сигнала.

Кнопки на телевизоре выполняют такие же функции, что и соответствующие кнопки на пульте дистанционного управления. Если пульт дистанционного управления потерян или не работает, вы можете использовать кнопки на телевизоре для навигации по меню. В данном руководстве основное внимание уделяется работе с пультом дистанционного управления. Изображение на экране может отличаться от изображения на вашем телевизоре. Изображения являются вспомогательными.

НАСТРОЙКА МЕНЮ HOME (ГЛАВНАЯ СТРАНИЦА)

HOME (Главная страница) – это окно, отображающее все функции телевизора.

С помощью главной страницы можно настраивать различные функции в соответствии с личными потребностями.

Нажмите кнопку **HOME** (🏠) для перехода к главной странице, как показано на следующем рисунке.



Отображаемое изображение может отличаться в зависимости от модели.

Нажимайте кнопки со стрелками для навигации и выбора параметров. Нажмите кнопку **OK**, чтобы войти в небольшое окно для выбора. Нажмите кнопку **EXIT** для выхода из главной страницы.

TV ASSISTANT (ТВ-ПОМОЩНИК)

Нажмите **▲/▼/◀/▶** для выбора TV Assistant, и нажмите **OK** для перехода в подменю.

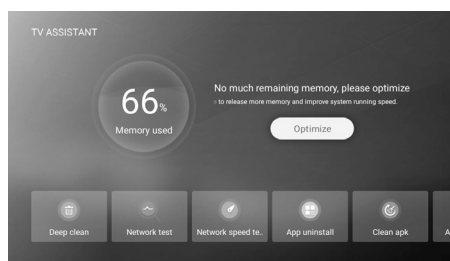

TV Assistant включает в себя следующие функции: Deep clean (глубокая очистка памяти), Network test (проверка сети), Network speed test (анализ скорости сети), App uninstall (удаление приложений) Clean apk (Очистка apk) and App auto start (авто-запуск приложений).

Используйте кнопки **▲/▼/◀/▶** для перемещения курсора.

Нажмите кнопку **OK** для подтверждения операции или ввода соответствующей страницы.

Нажмите кнопку **EXIT** для возвращения к предыдущему шагу или выхода из приложения.

БРАУЗЕР

Нажмите кнопки **▲/▼/◀/▶** для выбора Open Browser (Открыть браузер),

и нажмите **OK**. На экране отобразится главная страница браузера.

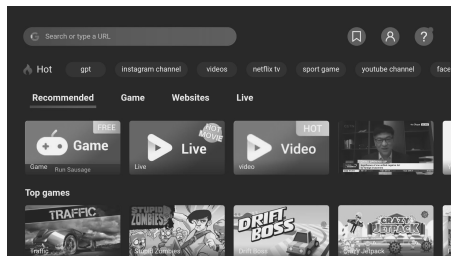

При нажатии навигационных кнопок можно выбрать веб-сайт, нажмите клавишу **OK** для подтверждения. При входе на сайт режим работы кнопок выглядит следующим образом:

Кнопки навигации: Для перемещения курсора.

Кнопка OK: Для подтверждения ввода.

Кнопка EXIT: Для возврата к недавно просмотренной странице или выхода из браузера.

При вводе информации в поле ввода автоматически появляются варианты выбора, нажмите кнопку **OK** для перехода; для выхода – кнопку **EXIT**.

ПРИМЕЧАНИЕ:

Программная клавиатура используется для ввода букв, цифр и символов, а также поддерживает ввод с внешней клавиатуры ПК.

Приведенные выше инструкции приведены только для справки. Для конкретного режима ввода, следуйте подсказкам меню.

APP STORE (МАГАЗИН ПРИЛОЖЕНИЙ)

Нажмите кнопки ▲/▼/◀/▶ для выбора App Store (Магазин приложений), и нажмите **OK** для перехода в подменю.

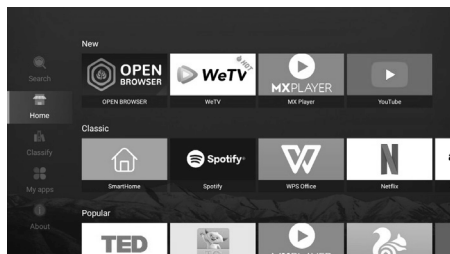

При входе в «APP Store» по умолчанию выбраны разделы. Разделы включают следующее: «**HOME**» (Главная страница), «**Classify**» (Категории), «**My apps**» (Мои приложения), and «**About**» (О магазине приложений). Вы можете найти весь список разделов в левой колонке.

Используйте кнопки навигации для перемещения по меню и нажмите кнопку **OK** для выполнения необходимых действий, а затем следуйте подсказке меню для последующих действий. Нажмите кнопку **EXIT**, чтобы вернуться к предыдущему окну.

ЗАГРУЗКА ПРИЛОЖЕНИЙ

Выберите приложение в списке, нажмите кнопку **OK** для отображения подробной информации о выбранном приложении.

Нажмите опцию «Download» («Загрузить») для загрузки приложения, система запустит фоновую загрузку и установит приложение на локальное или USB-запоминающее устройство.

ВОСПРОИЗВЕДЕНИЕ МУЛЬТИМЕДИА

Нажмите кнопку **HOME** (🏠) на пульте дистанционного управления, используйте кнопки со стрелками для выбора носителя и нажмите **OK**.

Вы также можете выбрать необходимый носитель, нажав кнопку **USB** на пульте дистанционного управления.

1. Сначала вставьте USB-накопитель в USB-порт.
2. Нажмите ▲/▼/◀/▶ для выбора Local disk (Локальный диск), и нажмите **OK** для перехода в подменю. (Опции: All, Video, Audio, Image) (Все, Видео, Аудио, Изображение).
3. Нажмите кнопку ▲/▼, чтобы сменить устройство.
4. Нажмите кнопку **EXIT**, чтобы вернуться в главное меню «Smart **HOME**».

ПРИМЕЧАНИЕ:

Некоторые USB-устройства могут не поддерживаться или поддерживаться с ошибками.

Макс. значение USB DC5V 500mA

Некоторые модели портативных жестких дисков могут не поддерживаться. Рекомендуется использовать портативный жесткий диск не более 500 мА.

ПОДДЕРЖИВАЕМЫЕ ФОРМАТЫ

Режим Мультимедиа поддерживает USB-устройства.

Возможность воспроизводить аудио, видео или графические файлы.

Поддержка аудиоформатов: MPEG-1/2 layer3, DD, LPCM.

Поддержка видеоформатов: MPEG2/4, H.264, H.265, VC1.

Поддержка форматов изображений: JPEG, BMP, PNG.

ПРИМЕЧАНИЕ:

Некоторые файлы документов могут не поддерживаться.

USB поддерживает только указанные выше форматы, если формат файла не поддерживается, измените его на указанный формат.

ОСНОВНОЕ ОКНО УПРАВЛЕНИЯ

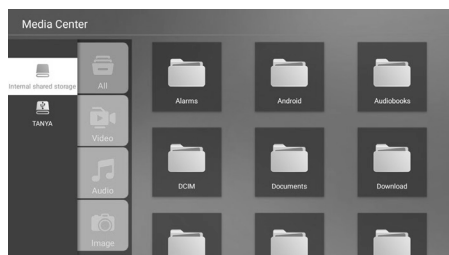

ОСНОВНЫЕ ВОЗМОЖНОСТИ

1. С помощью кнопок ▲/▼ выберите All, Video, Audio, и Image (Все, Видео, Аудио и Изображение). Нажмите кнопку ► для перехода в подменю.
2. Используйте кнопки со стрелками для перемещения курсора и нажмите кнопку **OK** для открытия папки.
3. С помощью кнопок со стрелками выберите файл и нажмите кнопку **OK** для воспроизведения выбранных файлов.

4. Нажмите кнопку **■**, чтобы остановить воспроизведение файла.

6. Нажмите кнопку **EXIT**, чтобы вернуться к предыдущему меню.

VIDEO (ВИДЕО)

Нажмите кнопки ▲/▼/◀/▶ для выбора видеофайла в меню мультимедиа, затем нажмите ► для воспроизведения.

Видеофайлы могут воспроизводиться только в данном разделе меню.

С помощью кнопок ▲/▼/◀/▶ выберите нужную папку или файл, а затем нажмите кнопку **OK** или ► для воспроизведения.

При воспроизведении видеофайлов:

Нажмите кнопку **MENU** на пульте дистанционного управления, чтобы скрыть/отобразить экранную панель инструментов.

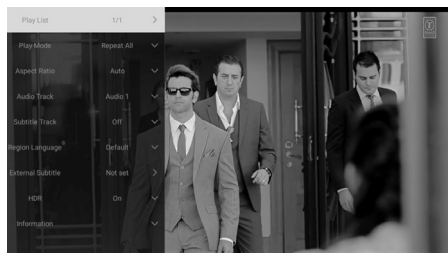

Используйте кнопки ▲/▼, затем нажмите **OK**, чтобы выбрать на экранной панели инструментов такие функции, как play list (список воспроизведения), play mode (режим воспроизведения), aspect ratio (формат изображения), audio track (звуковая дорожка).

Нажмите кнопку **■** или **EXIT**, чтобы выйти из режима воспроизве-

дения и вернуться на страницу списка файлов.

AUDIO (АУДИО)

Нажмите кнопки ▲/▼/◀/▶ для выбора видеофайла, затем нажмите ▶ для воспроизведения. Аудиофайлы могут воспроизводиться только в данном разделе меню.

С помощью кнопок ▲/▼/◀/▶ выберите нужную папку или файл, а затем нажмите кнопку **OK** или ▶ для воспроизведения.

При воспроизведении аудиофайлов:

Нажмите кнопку **MENU** на пульте дистанционного управления, чтобы скрыть/отобразить экранную панель инструментов.

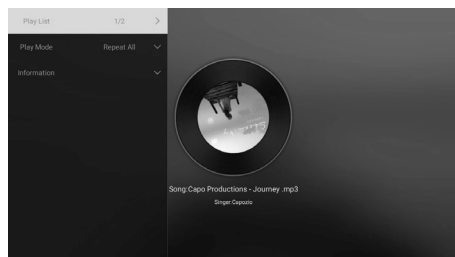

Используйте кнопки ▲/▼, затем нажмите **OK**, чтобы выбрать на экранной панели инструментов такие функции, как play list (список воспроизведения), play mode (режим воспроизведения).

Нажмите кнопку ■ или **EXIT**, чтобы выйти из режима воспроизведения и вернуться на страницу списка файлов.

IMAGE (ИЗОБРАЖЕНИЕ)

Нажмите кнопки ▲/▼/◀/▶ для выбора изображения, затем нажмите

▶ для просмотра. Изображения могут просматриваться только в данном разделе меню.

Используйте кнопки ▲/▼/◀/▶, чтобы выбрать нужную папку или файл, затем нажмите **OK**, чтобы выбрать файлы, и нажмите кнопку **OK** или ▶, чтобы просмотреть файлы на весь экран.

При просмотре изображений:

Нажмите кнопку **MENU** на пульте дистанционного управления, чтобы скрыть/отобразить экранную панель инструментов.

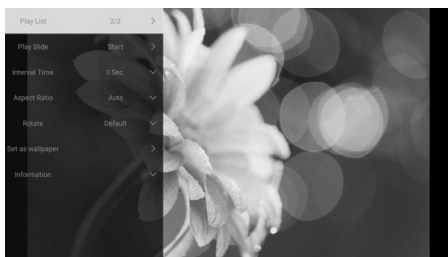

Используйте кнопки ▲/▼, затем нажмите **OK**, чтобы выбрать на экранной панели инструментов такие функции, как play list (список воспроизведения), play slide (слайдшоу), interval time (интервал переключения)

Нажмите кнопку ■ или **EXIT**, чтобы выйти из режима воспроизведения и вернуться на страницу списка файлов.

ПРИМЕЧАНИЕ:

Для воспроизведения медиафайлов, убедитесь, что вы выбрали правильную иконку в главном меню воспроизведения мультимедиа.

СИСТЕМНЫЕ НАСТРОЙКИ

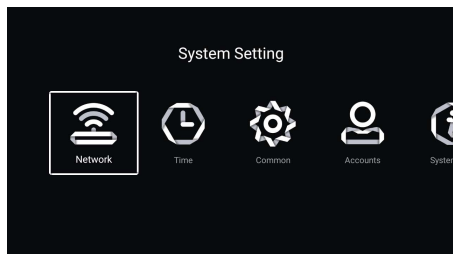

Выберите Setting (настройки) на главной странице для настройки системы.

Нажмите ▲/▼/◀/▶ для выбора Setting, и нажмите **OK** для перехода в подменю.

(Опции: network, time, common, accounts, system info.)
(сеть, время, общие, информация, аккаунты, о системе)

НАСТРОЙКА СЕТИ

Возможна настройка для доступа к Интернету через локальную сеть (LAN) с помощью проводного или беспроводного соединения.

Для стабильного подключения к Интернету рекомендуется использовать проводное подключение или разместить беспроводной маршрутизатор рядом с телевизором.

Сетевой режим – Проводное подключение к сети

Для подключения к проводной сети перед началом процесса настройки убедитесь, что телевизор подключен к интернет-маршрутизатору с помощью кабеля Ethernet RJ45.

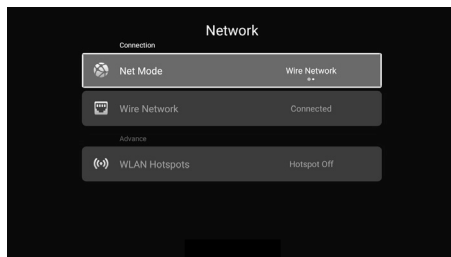

Нажмите кнопки ◀/▶ и выберите тип сети «Wire network» («Проводное подключение к сети»). Второй пункт (проводное подключение) показывает IP-адрес.

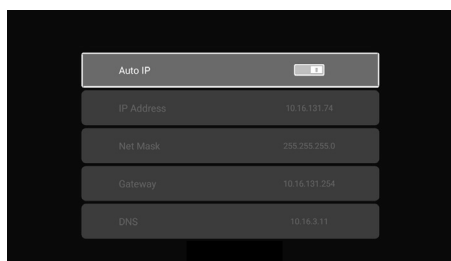

Сетевой режим – Беспроводное подключение

Нажмите кнопки ◀/▶ и выберите тип сети «Wireless» (Беспроводное подключение), а затем нажмите кнопку ▼, чтобы выбрать беспроводную сеть.

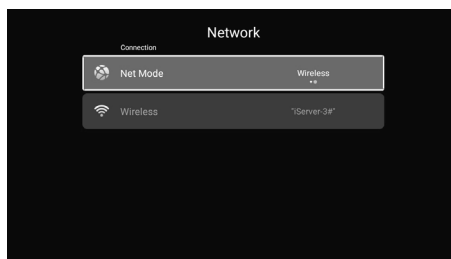

Нажмите кнопку ▲/▼, чтобы выбрать необходимый сигнал Wi-Fi. Нажмите кнопку **OK**, откроется окно для ввода пароля.

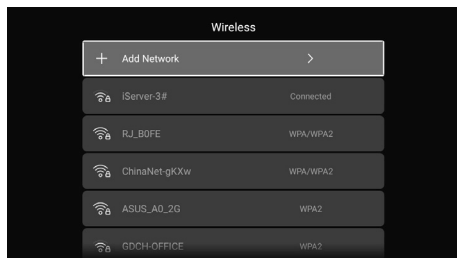

Введите необходимый пароль для подключения к сети Wi-Fi. При помощи кнопок навигации вы можете вводить необходимые символы и цифры через виртуальную клавиатуру. После ввода пароля выберите пункт «ОК» и нажмите кнопку ОК для подключения к сети Wi-Fi. При успешном вводе пароля сеть Wi-Fi будет помечена как «**Connected**» (Подключен).

Точки доступа WLAN

Нажмите ▲/▼ для выбора «WLAN Hotspots» (Точки доступа WLAN), нажмите ОК для перехода в подменю.

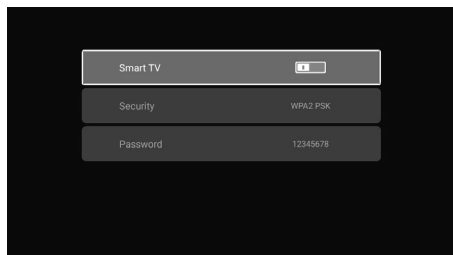

Выберите пункт «SMART TV», нажмите, чтобы включить его, телевизор должен быть подключен к проводной сети Интернета, чтобы другие устройства могли подключаться к точке доступа.

УСТАНОВКА ВРЕМЕНИ

Нажмите ◀/▶ для выбора Time Setting (Установка времени), и нажмите ОК для перехода в подменю.

(Опции: auto attach (автоматическая настройка времени), time zone (часовой пояс), daylight saving (переход на летнее время), time edit (изменить время), date format (формат даты), 24 hours (24 часа), screen saver time (время экранной заставки), sleep timer (таймер сна)

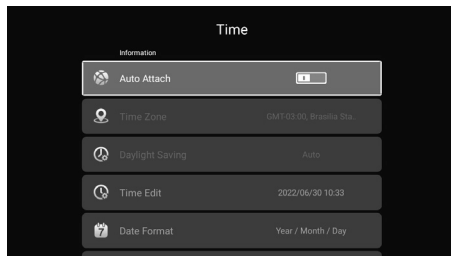

Auto Attach (автоматическая настройка времени)

Автоматическая настройка даты и времени.

Нажмите ▲/▼, чтобы выбрать автоматическую настройку даты и времени, нажмите ОК, чтобы включить/выключить функцию.

ПРИМЕЧАНИЕ:

Если для параметра «Автоматическая настройка даты и времени» установлено значение «Вкл.», параметр «Изменить время» становится серым и недоступным.

Time Zone (Часовой пояс)

Выбор часового пояса.

Нажмите ▲/▼, чтобы выбрать часовой пояс, и нажмите ОК.

Daylight Saving (Переход на летнее время)

Установка перехода на летнее время. (Опции: Выкл., Вкл., Авто)

Нажмите ▲/▼, чтобы выбрать переход на летнее время, и нажмите кнопку ◀/▶ для выбора необходимой опции.

Time Edit (Изменить время)

Изменение текущего времени и даты.

Нажмите ▲/▼, чтобы выбрать «изменить время», и нажмите **ОК**.

Date Format (Формат даты)

Установка формата даты. (Опции: м/д/г, д/м/г, г/м/д)

Нажмите ▲/▼, чтобы выбрать «изменить время», и нажмите кнопку ◀/▶ для выбора необходимой опции.

24 Hours (24 часа)

Выбор формата 12 часов или 24 часа.

Нажмите ▲/▼, чтобы выбрать 24 часа, и нажмите **ОК**, чтобы выбрать.

Screen Saver Time (Время экранной заставки)

Установка времени экранной заставки (выкл/1мин/2мин/5мин).

Sleep Timer (Таймер сна)

Таймер сна переводит телевизор в режим ожидания по истечении определенного периода времени.

Чтобы выключить таймер сна, установите значение «Off» («Выкл»).

Нажмите кнопку ▲/▼, чтобы выбрать Sleep Timer (Таймер сна), затем нажмите кнопку ◀/▶ для выбора необходимой опции.

ОБЩИЕ НАСТРОЙКИ

Нажмите ◀/▶ для выбора Common (Общие настройки), и нажмите **ОК** для перехода в подменю.

(Опции: language (язык), Input method (способ ввода), wallpaper (обои), system recovery (восстановление системы), the device name (имя устройства), HDR)

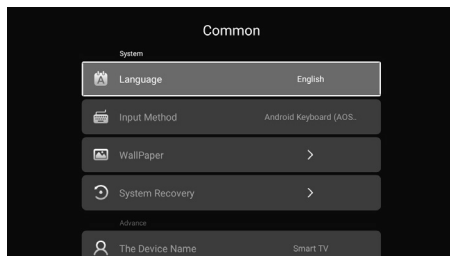

Language (Язык)

Установка текущего языка отображения.

Нажмите ▲/▼, чтобы выбрать язык, и нажмите **ОК**.

Input Method (Способ ввода)

Установка текущего способа ввода.

Нажмите ▲/▼, чтобы выбрать способ ввода, и нажмите **ОК**.

Wall Paper (Обои)

Нажмите ▲/▼/◀/▶, чтобы выбрать обои, и нажмите **ОК**.

System Recovery (Восстановление системы)

Восстановление системы к исходному состоянию.

Нажмите ▲/▼, чтобы выбрать восстановление системы, и нажмите **ОК**.

The device name (имя устройства)

Изменение имени устройства.

HDR

Нажмите ▲/▼, чтобы выбрать HDR, и нажмите **ОК** для включения/выключения данной функции.

SYSTEM INFORMATION (СИСТЕМНАЯ ИНФОРМАЦИЯ)

Просмотр информации о системе и сети.

Нажмите ◀/▶ для выбора system info (системная информация), и нажмите **OK** для перехода в подменю.

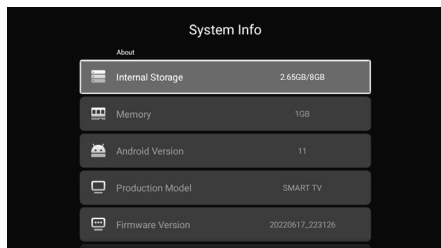

ВЫБОР ИСТОЧНИКА ВХОДНОГО СИГНАЛА

Нажмите кнопку **MENU**, чтобы войти в главное меню. Нажмите кнопку ◀/▶, чтобы выбрать источник, затем нажмите кнопку **OK**



Нажимайте кнопки ▲/▼ для переключения между источниками входного сигнала, затем нажмите кнопку **OK** для подтверждения выбора.

В качестве альтернативы вы также можете нажать кнопку **HOME** (🏠), чтобы открыть страницу smart **HOME**, затем при помощи кнопок навигации выбрать источник ввода, и нажать кнопку **OK**.

ИЗОБРАЖЕНИЙ

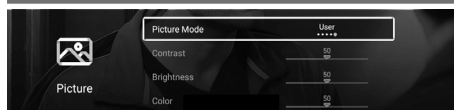

PICTURE MODE (РЕЖИМ ИЗОБРАЖЕНИЯ)

Вы можете выбрать соответствующий режим изображения в соответствии с вашими потребностями. Нажмите кнопки ◀/▶ для выбора соответствующего параметра.

(Опции: Standard, Dynamic, Soft, Vivid, Energy Saving, User) (Стандартный, Динамический, Мягкий, Энергосберегающий, Яркие, Пользовательский).

СОВЕТЫ: При помощи кнопки **P.MODE** на пульте дистанционного управления можно напрямую изменять режим изображения.

ПРИМЕЧАНИЕ:

Вы можете изменять значения contrast (контрастность), brightness (яркость), color (насыщенность), sharpness (резкость) и hue (цветовой тон) только в режиме User (пользовательский режим).

CONTRAST (КОНТРАСТНОСТЬ)

Регулировка интенсивности подсветки изображения, без изменения тени изображения.

Нажмите кнопку ▲/▼, чтобы выбрать Contrast (Контрастность), затем при помощи кнопок ◀/▶ настройте необходимое значение.

BRIGHTNESS (ЯРКОСТЬ)

Отрегулируйте визуальное восприятие всего изображения; это повлияет на яркость изображения. Нажмите кнопку ▲/▼, чтобы выбрать Brightness (Яркость), затем при помощи кнопок ◀/▶ настройте необходимое значение.

COLOR (НАСЫЩЕННОСТЬ)

Отрегулируйте насыщенность цвета в зависимости от личных предпочтений.

Нажмите кнопку ▲/▼, чтобы выбрать Color (Насыщенность), затем при помощи кнопок ◀/▶ настройте необходимое значение.

SHARPNESS (РЕЗКОСТЬ)

Вы можете настроить значение резкости для объектов, отображаемых на изображении.

Нажмите кнопку ▲/▼, чтобы выбрать Sharpness (Резкость), затем при помощи кнопок ◀/▶ настройте необходимое значение.

HUE (ЦВЕТОВОЙ ТОН) (ТОЛЬКО В РЕЖИМЕ NTSC)

Отрегулируйте цветовой тон (красный, зеленый и синий) изображения.

Нажмите кнопку ▲/▼, чтобы выбрать Hue (Цветовой тон), затем при помощи кнопок ◀/▶ настройте необходимое значение.

BACKLIGHT (ПОДСВЕТКА)

Чтобы управлять яркостью экрана, отрегулируйте яркость панели.

NOISE REDUCTION (ШУМОПОДАВЛЕНИЕ)

Для отфильтровывания, уменьшения шума и улучшения качества изображения.

Нажмите кнопку ▲/▼, чтобы выбрать Noise Reduction (Шумоподавление),

затем нажмите кнопку ◀/▶ для выбора необходимой опции.

(Опции: Off, Low, Middle, High and Auto) (Выкл, Низкий, Средний, Высокий и Автоматический)

ASPECT RATIO (ФОРМАТ ИЗОБРАЖЕНИЯ)

Вы можете выбрать размер изображения в соответствии с вашими потребностями.

COLOR TEMP (ЦВЕТОВАЯ ТЕМПЕРАТУРА)

Настройка общего цвета изображения.

Нажмите кнопки ▲/▼, чтобы выбрать Color Temp (Цветовая температура), затем нажмите кнопки ◀/▶ для выбора необходимой опции.

- Cool (Холодный) Делает изображение в нежно голубом оттенке.

- Normal (Нормальный) Делает стандартное изображение.

- Warm (Теплый) Делает изображение в красноватом оттенке.

MORE SETTINGS (ЕЩЕ)

Нажмите кнопки ▲/▼, чтобы выбрать More Settings (Еще), затем нажмите OK или ▶, чтобы перейти в подменю.



DLC

Нажмите кнопки ▲/▼, чтобы выбрать DLC, затем нажмите кноп-

ки ◀/▶, чтобы выбрать Включение/ Выключение.

Режим HDMI (при подключенном HDMI)

Нажмите кнопки ▲/▼, чтобы выбрать Режим HDMI, затем нажмите кнопки ◀/▶ для выбора необходимой опции.

Формат HDMI (при подключенном HDMI)

Нажмите кнопки ▲/▼, чтобы выбрать Формат HDMI, затем нажмите кнопки ◀/▶ для выбора необходимой опции.

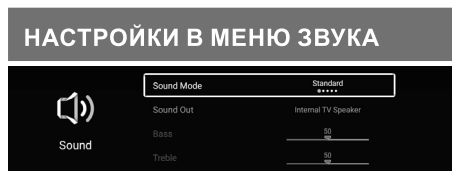

SOUND MODE (РЕЖИМ ЗВУКА)

Выберите необходимый режим звука, чтобы добиться идеального звучания. Нажмите кнопки ◀/▶ для выбора соответствующего параметра.

(Опции: Standard / Music / Movie / News / User.) (Стандартный / Музыка / Кино/ Новости / Пользовательский)

СОВЕТЫ: При помощи кнопки **S.MODE** на пульте дистанционного управления можно напрямую изменять режим изображения.

ПРИМЕЧАНИЕ:

Настройки низких и высоких частот доступны только в пользовательском режиме, вы можете настроить их по своему усмотрению.

Вы можете изменять значения низких и высоких частот только в том случае, если режим звука находится в пользовательском режиме.

SOUND OUT (УСТРОЙСТВО ЗВУКОВОГО ВЫВОДА)

Выберите устройство для вывода звука.

Нажмите кнопку ▲/▼, чтобы выбрать Sound Out (Устройство звукового вывода), затем нажмите кнопку ◀/▶ для выбора необходимой опции.

(Опции: Internal TV Speaker (Встроенный динамик телевизора), SPDIF, HDMI ARC и Headphones (наушники))

BASS (НИЗКИЕ ЧАСТОТЫ)

Вы можете настроить эффект низких частот, увеличивая или уменьшая более низкие звуки.

TREBLE (ВЫСОКИЕ ЧАСТОТЫ)

Вы можете настроить эффект высоких частот, увеличивая или уменьшая высокие звуки.

BALANCE (БАЛАНС)

Отрегулируйте баланс между левым и правым динамиками в соответствии с личными предпочтениями.

Нажмите кнопку ▲/▼, чтобы выбрать Balance (Баланс), затем при помощи кнопок ◀/▶ настройте необходимое значение.

AVC

Автоматическая настройка громкости для каждой программы.

Нажмите кнопки ▲/▼, чтобы выбрать AVC, затем нажмите кноп-

ки ◀/▶, чтобы выбрать Включение/ Выключение.

HEARING IMPAIRED (ДЛЯ СЛАБОСЛЫШАЩИХ)

Когда включен режим Hearing Impaired (для слабослышащих), экран телевизора будет отображать некоторую информацию для слабослышащих, при выключении режима, информация будет скрыта

AUDIO DESCRIPTION (АУДИООПИСАНИЕ)

Это вспомогательная звуковая функция, которая обеспечивает дополнительную звуковую дорожку для слабовидящих. Эта функция обрабатывает аудиопоток для AD (аудиоописание), когда он отправляется вместе с основным аудио от вещательной компании. Пользователи могут включать или выключать аудиоописание и регулировать громкость.

AD VOLUME (ГРОМКОСТЬ АУДИООПИСАНИЯ)

Если включено аудиоописание, громкость можно регулировать.

AUDIO LANGUAGE (ЯЗЫК АУДИО)

Нажмите кнопки ▲/▼, чтобы выбрать язык аудио, затем нажмите кнопки ◀/▶ чтобы выбрать.

MORE SETTINGS (ЕЩЕ)

Нажмите кнопки ▲/▼, чтобы выбрать More Settings (Еще), затем нажмите **OK**, чтобы перейти в подменю

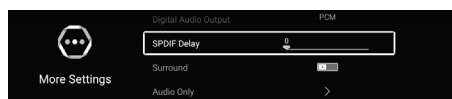

DIGITAL AUDIO OUTPUT (ЦИФРОВОЙ АУДИОВЫХОД)

Отображает режим цифрового аудиовыхода.

SPDIF DELAY (ЗАДЕРЖКА SPDIF)

Нажмите кнопку ▲/▼, чтобы выбрать SPDIF Delay (Задержка SPDIF), затем при помощи кнопок ◀/▶ настройте необходимое значение.

SURROUND (ОКРУЖЕНИЕ)

Объемный звук можно включить/выключить в соответствии с индивидуальными потребностями для получения уникальных звуковых эффектов.

Нажмите кнопки ▲/▼, чтобы выбрать Surround (Окружение), затем нажмите кнопку **OK**, чтобы выбрать Включение/ Выключение.

AUDIO ONLY (ТОЛЬКО АУДИО)

При включении данной опции экран не отображается, воспроизводится только звук.

Нажмите кнопки ▲/▼, чтобы выбрать Audio Only (Только Аудио), и нажмите кнопки **OK** для включения данной функции.

НАСТРОЙКИ В МЕНЮ КАНАЛОВ

Укажите тип источника сигнала, подключенного к телевизору, чтобы телевизор запомнил каналы.

Если задан неправильный тип сигнала телевизор не сможет найти каналы.

Нажмите кнопку ◀/▶, чтобы выбрать Channel (Каналы) в главном меню.

Затем нажмите кнопку **OK**, чтобы войти в меню каналов.

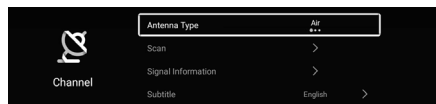

ANTENNA TYPE (ТИП АНТЕННЫ)

Нажмите кнопки **◀/▶**, чтобы выбрать Air (Эфирное), Cable (Кабельное) или Satellite (спутниковое вещание).

SCAN (ПОИСК КАНАЛОВ)

Нажмите кнопку **▶**, чтобы войти в подменю.

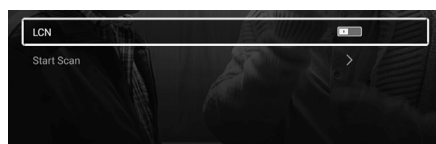

Antenna Type (Тип антенны) – Air (Эфирное вещание):

LCN: Нажмите кнопку **OK**, чтобы выбрать Включение/выключение.

Start Scan (Начать поиск каналов): Нажмите кнопку **OK/▶**, чтобы начать автоматический поиск.

Antenna Type (Тип антенны) – Cable (Кабельное вещание):

Scan Mode (Режим поиска): Нажмите кнопки **◀/▶**, чтобы выбрать тип поиска: Network, Quick, Full or Blind (Сетевое, Быстрое, Полное или Слепое).



Modulation (Модуляция): Нажмите кнопки **◀/▶**, чтобы выбрать модуляцию: Авто или 16QAM, 32QAM, 64QAM, 128QAM, 256QAM.

Network ID (Идентификатор сети): Эта опция доступна только в режиме быстрого поиска или сети.

Нажмите кнопки **◀/▶**, чтобы выбрать Идентификатор сети: Авто или ввод цифрового номера.

Frequency (Частота): Эта опция доступна только в режиме быстрого поиска.

Нажмите кнопки **◀/▶**, чтобы выбрать частоту: Авто или ввод цифрового номера.

Symbol Rate (Частота символов): Нажмите кнопки **◀/▶**, чтобы выбрать Частоту символов: Авто или ввод цифрового номера.

LCN: Нажмите кнопки **◀/▶**, чтобы выбрать Включение/выключение.

Start Scan (начать поиск): Выполните вышеуказанные настройки и нажмите кнопку **OK/▶**, чтобы начать автоматический поиск.

ANALOG MANUAL SCAN(РУЧНОЙ ПОИСК АНАЛОГОВЫХ КАНАЛОВ):

Ручной поиск с сохранением каналов ATV.

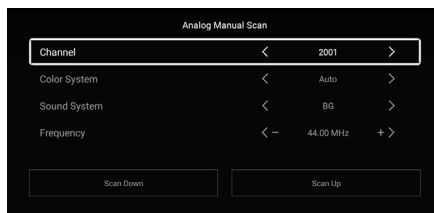

Channel (Канал): Нажмите кнопки ◀/▶ для выбора номера канала.

Color System (Цветовая система): Выберите цветовую систему.

Sound System (Звуковая система): Выберите звуковую систему.

Frequency (Частота): Нажмите кнопку ◀ для поиска вниз от текущей частоты и нажмите кнопку ▶ для поиска вверх.

Scan Down/Up (Поиск далее/ назад): нажмите кнопку для поиска сигнала далее или назад, система остановится после поиска одного канала.

ЦИФРОВОЕ РУЧНОЕ СКАНИРОВАНИЕ

Ручная настройка с сохранением каналов DTV.

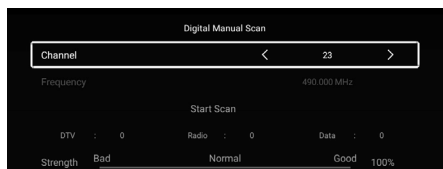

Antenna Type (Тип антенны) – Air (Эфирное вещание):

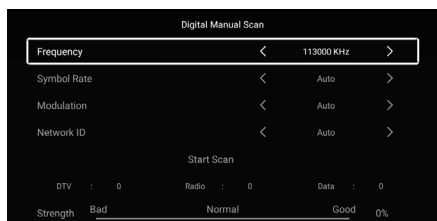

Channel (Канал): Нажмите кнопки ◀/▶ для выбора номера канала.

Frequency (Частота): Отображение частоты текущего телевизионного сигнала.

Start Scan (Начать поиск каналов): Нажмите кнопку **OK**, чтобы начать поиск каналов.

Strength (Уровень): Отображение качества сигнала канала.

Antenna Type (Тип антенны) – Cable (Кабельное вещание):

Frequency (Частота): Введите заданную пользователем частоту.

Symbol Rate (Частота символов): Нажмите кнопки ◀/▶, чтобы выбрать Частоту символов: Авто или ввод цифрового номера.

Modulation (Модуляция): Нажмите кнопки ◀/▶, чтобы выбрать модуляцию: Авто или 16QAM, 32QAM, 64QAM, 128QAM, 256QAM.

Network ID (Идентификатор сети): Нажмите кнопку ◀/▶, чтобы настроить идентификатор сети.

Start Scan (начать поиск): Выполните вышеуказанные настройки и нажмите кнопку **OK**, чтобы начать автоматический поиск.

Strength (Уровень): Отображение качества сигнала канала.

SCAN (ПОИСК) (ЕСЛИ ТИП АНТЕННЫ СПУТНИКОВЫЙ)

Вы можете выбрать автоматический или ручной поиск.

Установите тип антенны на спутниковую и нажмите ▲/▼, чтобы выбрать поиск, затем нажмите кнопку **OK**, чтобы войти в подменю.

Automatic search (Автоматический поиск)

Переключитесь непосредственно на добавление LNB, чтобы войти в меню настройки LNB, выберите любой спутник, нажмите **EXIT**, чтобы вернуться в меню поиска, переключитесь, чтобы начать автоматическую настройку VCEX LNB для автоматического поиска каналов.

Manual search (Ручной поиск)

Переключитесь непосредственно на Добавление LNB, чтобы войти в меню настройки LNB, переключитесь на меню Test Trans Ponder в нижней панели управления, войдите в список TP выбранного спутника, выберите первый TP, отредактируйте и введите скорость передачи символов, установленную потоковой картой, нажмите **OK** для сохранения, а затем нажмите **EXIT**, чтобы вернуться в меню настройки LNB, и переключитесь, чтобы начать автоматическую настройку текущего LNB для ручного поиска.

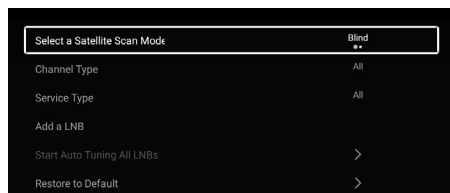

Выберите режим спутникового поиска: Нажмите кнопки **◀/▶**, чтобы выбрать режим поиска: Network или Blind (Сетевой или слепой).

Channel Type (Тип канала): Нажмите кнопки **◀/▶**, чтобы выбрать тип канала: Free, Scramble или All (Свободный, Скремблированный или Все).

Service Type (Тип услуги): Нажмите кнопки **◀/▶**, чтобы выбрать тип услуги: DTV, Radio или All. (DTV, Радио или Все).

Add a LNB (Добавить LNB): Добавить спутник.

– LNB Power (Питание LNB) – Выберите источник питания для LNB.

– LNB Freq (Частота LNB): Выберите частоту LNB.

Нажмите кнопку **OK** для перехода на страницу подменю. Значения могут быть скорректированы, когда частота LNB установлена в Универсальный режим.

- Статус 22 кГц: Выберите 22 кГц в зависимости от типа LNB.

- Технология Tone Burst : Вы можете выбрать один из два спутника. Используется для выбора правильного устройства.

- DiSEqC1.0: Вы можете выбрать один из четырех спутников. Используется для выбора правильного устройства.

- DiSEqC1.1: Вы можете выбрать один из шестнадцати спутников. Используется для выбора правильного устройства.

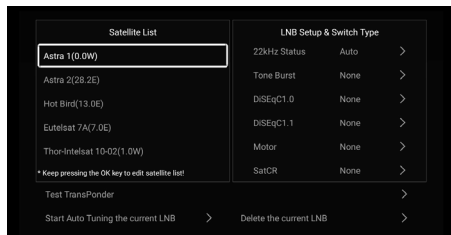

- Motor: Устанавливает тип позиционирования между DiSEqC1.2 и DiSEqC1.3.

- SatCR: Выберите различные методы спутникового поиска, поиск по Unicable box или motor.

- Test Transponder: (Анализ транспондера) Выберите спутник для поиска.

- Запуск автоматической настройки текущего LNB: Запуск ручного поиска спутника.

- Удалить текущий LNB: Удаление текущих настроек спутника.

Запуск автоматической настройки всех LNB: Запуск автоматического поиска спутников.

Восстановить значение по умолчанию: Выберите этот параметр, и все изменения будут восстановлены.

SIGNAL INFORMATION (ИНФОРМАЦИЯ О СИГНАЛЕ)

Отображение текущей информации о сигнале.

SUBTITLE (СУБТИТРЫ)

Выбор языка субтитров во время просмотра/ воспроизведения программы DTV.

CHANNEL LIST (СПИСОК КАНАЛОВ)

Нажмите кнопки ▲/▼, чтобы выбрать нужный канал. Затем нажмите кнопку **MENU**, чтобы перейти к редактированию канала.

Нажмите кнопки ◀/▶ для выбора (Опции: Move, Top, favorite, Rename, Delete и Skip channels) (Переместить,

Лучшее, избранное, Переименовать, Удалить и Пропустить каналы).

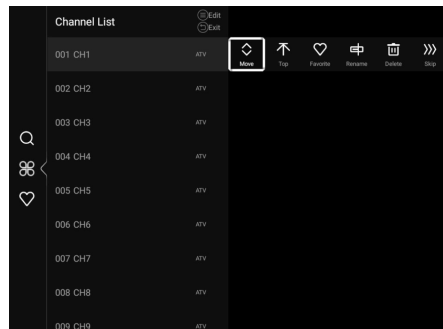

Нажмите кнопку **OK**, чтобы открыть программную клавиатуру для завершения переименования канала. (Доступно только в режиме ATV)

EPG

Нажмите кнопку **EPG**, чтобы отобразить меню Электронной программе телепередачи. Эта функция позволяет вам узнать подробную информацию о канале, указав время воспроизведения программы. В Электронной программе телепередачи можно проверить информацию о программе на следующие восемь дней (если информация доступна у вещателя).

Нажмите кнопки ◀/▶ для переключения между столбцами.

Нажмите кнопки ▲/▼, чтобы выбрать другой канал/программу в списке.

Нажмите **EPG** или **EXIT**, чтобы выйти из меню EPG.

CI CARD (КАРТА CI)

Нажмите кнопку ▲/▼, чтобы выбрать CI Card (Карта CI), затем на-

жмите кнопку **OK** для перехода в подменю.

- **CAM MENU (Меню камеры):** Нажмите кнопку **▲/▼**, чтобы выбрать **CAM MENU**, затем нажмите кнопку **OK**.

- **CAM Pin Code (Pin-код CAM):** Нажмите кнопку **▲/▼**, чтобы выбрать **CAM Pin Code**, затем нажмите кнопку **OK**.

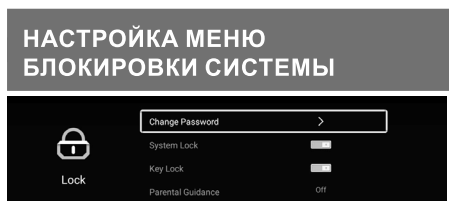

CHANGE PASSWORD (СМЕНИТЬ ПАРОЛЬ)

Нажмите кнопку **OK**, чтобы войти в подменю.

Вы можете установить свой личный пароль. Нажмите цифровые кнопки на пульте дистанционного управления, чтобы установить новый пароль.

Когда новый пароль будет введен дважды, настройка будет успешно завершена.

ПРИМЕЧАНИЕ:

Если вы забыли свой пароль, используйте специальный действующий пароль 1225.

SYSTEM LOCK (ON/OFF) (БЛОКИРОВКА СИСТЕМЫ (ВКЛ/ВЫКЛ))

Включение/выключение блокировки системы.

Эта функция может предотвратить несанкционированное управление телевизором, если не ввести 4-значный пароль.

KEY LOCK (БЛОКИРОВКА КНОПОК)

Предназначена для предотвращения использования кнопок маленькими детьми или другого непредвиденного использования.

При включенной блокировке кнопок, кнопки не будут реагировать.

PARENTAL GUIDANCE (РОДИТЕЛЬСКИЙ КОНТРОЛЬ)

Предназначена для предотвращения использования кнопок маленькими детьми или другого непредвиденного использования.

Нажмите кнопки **◀/▶**, чтобы выбрать соответствующий возраст.

(Доступно только при установке «System Lock» («Блокировка системы») в положение «Вкл.»)

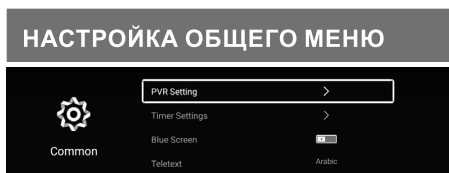

TIMER SETTINGS (НАСТРОЙКИ ТАЙМЕРА)

Нажмите кнопку **▲/▼**, чтобы выбрать **Timer Settings** (Настройки таймера), затем нажмите кнопку **OK** для перехода в подменю.

OSD Timer (Экранный таймер)

Вы можете установить время отображения экранного меню.

Нажмите кнопку **▲/▼**, чтобы выбрать **OSD Timer** (Экранный таймер), затем нажмите кнопку **◀/▶** для выбора необходимой опции.

Auto Standby Timer (Таймер автоматического перехода в режим ожидания)

Выберите время, по истечении которого телевизор автоматически переключится в режим ожидания.

Советы: Если пульт дистанционного управления не используется в течение заданного времени, телевизор автоматически выключится. Если вы выполните какое-либо действие, это приведет к сбросу времени.

Нажмите кнопку ▲/▼, чтобы выбрать Auto Standby Timer (Таймер автоматического перехода в режим ожидания), затем нажмите кнопку ◀/▶ для выбора необходимой опции.

Sleep Timer (Таймер сна)

Таймер сна переводит телевизор в режим ожидания по истечении определенного периода времени.

Чтобы выключить таймер сна, установите значение «Off» («Выкл»).

Нажмите кнопку ▲/▼, чтобы выбрать Sleep Timer (Таймер сна), затем нажмите кнопку ◀/▶ для выбора необходимой опции.

BLUE SCREEN (СИНИЙ ФОН)

Переключение цвета фона на синий при отсутствии входного сигнала.

Нажмите кнопки ◀/▶, чтобы включить или выключить синий фон.

TELETEXT (ТЕЛТЕКСТ)

Нажмите кнопки ◀/▶, чтобы выбрать язык телетекста.

АУДИОЯЗЫК 1 И АУДИОЯЗЫК 2.

Нажмите кнопки ▲/▼, чтобы выбрать основной и дополнительный аудио язык (доступен только в ре-

жиме DTV).

ЯЗЫК СУБТИТРОВ 1 И ЯЗЫК СУБТИТРОВ 2

Нажмите кнопки ▲/▼, чтобы выбрать основной и дополнительный язык субтитров (доступен только в режиме DTV).

HDMI CEC SETUP (НАСТРОЙКИ HDMI CEC)

Нажмите кнопку ▲/▼, чтобы выбрать HDMI CEC Setup (Настройки HDMI CEC), затем нажмите кнопку ОК для перехода в подменю.

CEC: Нажмите кнопку ОК, чтобы включить/выключить CEC.

TV Auto Power On (Автоматическое включение телевизора): Включение/выключение функции автоматического включения питания.





Device Auto Power Off (Автоматическое выключение телевизора): Когда пользователь выключает телевизор, все активные устройства с поддержкой CEC на входе HDMI переходят в режим ожидания

Нажмите кнопку ОК, чтобы включить или выключить функцию автоматического режима ожидания.

Device List (Список устройств): Отображение устройств, подключенных к телевизору.

Store Mode (Режим магазина): Дом или Магазин. Режим окружения магазина является оптимальным ДЛЯ использования В условиях магазина.

Hotel Mode (СЕРВИСНЫЙ РЕЖИМ):

Нажмите кнопку **MENU** для отображения меню, затем нажмите 7906 для входа в сервисный режим для регулировки настроек.

Нажмите кнопки ▲ / ▼ для выбора сервисного режима, затем нажмите кнопку ОК для включения или отключения.

MENU RESET (СБРОС МЕНЮ)

Восстановление заводских настроек телевизора по умолчанию.

ИНСТРУКЦИЯ ПО ЭКСПЛУАТАЦИИ ФУНКЦИИ PVR

ПОДГОТОВКА

1. Подключите флэш-накопитель USB или жесткий диск USB к разьему USB на телевизоре.

ПРИМЕЧАНИЕ:

USB-диск должен иметь емкость не менее 512 МБ.

USB-устройство должно поддерживать высокоскоростную спецификацию USB 2.0.

Используйте только USB-накопители, отформатированные с помощью FAT32.

2. Выберите цифровой канал, функция PVR может использоваться только в режиме DTV;

3. Затем нажмите кнопку **MENU** на пульте дистанционного управления, чтобы вызвать главное меню, нажмите кнопки навигации, чтобы выбрать Общее меню, а затем нажмите кнопку **OK**;

4. Нажмите кнопки ▲/▼, чтобы выбрать настройки PVR (в режиме DTV), затем нажмите кнопку **OK**, чтобы перейти в подменю.

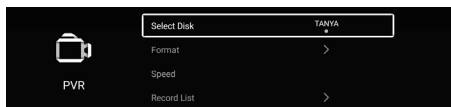

- **Select Disk (Выбрать диск):** Выбор диска, используемого для PVR.

ПРИМЕЧАНИЕ:

Некоторые модели имеют два USB-входа, и при подключении двух USB-устройств можно использовать несколько дисков.

- **Format (Форматирование):** Форматирование USB-диска.

- **Speed (Скорость):** Нажмите **OK**, чтобы проверить скорость устройства.

- **Record List (Список записей):** Отображается список записанных программ.

- **Schedule List (Список расписания):** Эта опция используется для установки параметров для записей, которые вы хотите запланировать. Нажмите кнопку **OK**, чтобы войти в подменю.

ЗАПИСЬ

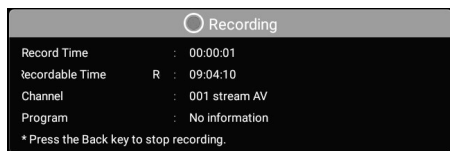

1. Выберите нужный канал, затем нажмите кнопку (ЗАПИСЬ) на пульте дистанционного управления для начала записи. При запуске телевизора на экране появится меню записи.

2. Запись будет продолжаться до тех пор, пока не будет нажата кнопка (стоп) или память не будет заполнена.

Советы: Вы не можете переключиться на канал другого вещателя или выбрать другую функцию во время записи.

ВОСПРОИЗВЕДЕНИЕ ЗАПИСАННЫХ ПРОГРАММ

Вариант 1:

После завершения записи выберите PVR Setting (настройки PVR) для отображения списка записей.

1. Используйте кнопки ▲/▼, чтобы выбрать записанный файл, и нажмите **OK**, чтобы начать воспроизведение.
2. Продолжайте нажимать кнопку **OK**, чтобы удалить файл, который вам больше не нужен.
3. Нажмите кнопку **EXIT**, чтобы выйти из меню.

Вариант 2:

Также вы можете воспроизвести записанную программу в режиме мультимедиа.

1. Нажмите кнопку , чтобы отобразить главное меню.
2. Нажмите кнопки навигации, чтобы выделить носитель, затем нажмите **OK**.
3. Используйте кнопки навигации, чтобы выбрать Видео, затем нажмите **OK**.
4. Используйте кнопки навигации и кнопку **OK**, чтобы открыть папку (_pvr).
5. С помощью кнопок со стрелками выберите файл и нажмите кнопку **OK** для воспроизведения выбранных файлов.

Нажимайте кнопки влево / вправо, чтобы перейти назад / вперед. Нажмите кнопку меню для просмотра или изменения настроек.

6. Нажмите кнопку /EXIT, чтобы остановить воспроизведение файла и вернуться на страницу списка файлов.



ПРИМЕЧАНИЕ:

В зависимости от режима параметры могут отличаться, недопустимый параметр будет выделен серым цветом или не будет отображаться.

ТЕЛТЕКСТ

ИСПОЛЬЗОВАНИЕ ФУНКЦИИ ТЕЛТЕКСТА

Отображение телетекста

1. Выберите телеканал с сигналом телетекста.
2. Нажмите кнопку , чтобы войти в режим телетекста.
3. Нажмите кнопку , чтобы войти в режим микширования. Данная функция позволяет наложить страницу телетекста на телепрограмму.
4. Нажмите кнопку  для возврата или выхода в обычный режим ATV/DTV.

Выбор страницы

1. Введите номер страницы (три цифры) с помощью цифровых кнопок. Если Вы нажмете неправильную цифру во время ввода, Вам придется ввести трехзначное число, а затем повторно ввести правильный номер страницы.
2. Кнопку ▲/▼ можно использовать для выбора предыдущей или следующей страницы.

Удержание страницы



Чтобы удерживать страницу, можно нажать кнопку , а чтобы отпустить страницу, нужно нажать ее еще раз.

Индекс

Нажмите кнопку , чтобы сразу перейти на главную страницу индекса.



Увеличение текста

При отображении страницы можно вдвое увеличить размер текста, чтобы его было легче читать.

1. Нажмите кнопку , чтобы увеличить верхнюю половину страницы.
2. Нажмите кнопку  еще раз, чтобы увеличить нижнюю половину страницы.
3. Нажмите кнопку  еще раз, чтобы вернуться к стандартному отображению текста.



Режим отображения скрытой информации

Вы можете отобразить скрытую информацию телетекста (например, ответы на головоломки, загадки

и т.д.), нажав кнопку . Нажмите кнопку  еще раз, чтобы убрать информацию с экрана.

Подстраница

Некоторые телетексты могут содержать несколько подстраниц, которые автоматически загружаются телеканалом в определенном цикле.

1. Вы можете войти на определенную подстраницу, нажав кнопку  и выбрав номер страницы с помощью цифровых кнопок. Введите номер подстраницы (например, 0003 для третьей подстраницы).
2. Нажмите кнопку еще раз, чтобы выйти из режима подстраницы.
3. Нажмите кнопку , чтобы вернуться в обычный режим просмотра ТВ.

Цветные кнопки (красная, зеленая, желтая и синяя)

Нажмите эти кнопки, чтобы получить прямой доступ к соответствующим цветным страницам, отображаемым в нижней части экрана телетекста.

ТЕХНИЧЕСКИЕ ХАРАКТЕРИСТИКИ ИЗОБРАЖЕНИЯ

Устройство ввода HDMI-сигнала

Режим	Разрешение	Частота строк (кГц)	Частота кадров (Гц)
480i	720 x 480i	15,73	59,94/60
576i	720 x 576i	15,63	50
480p	720 x 480p	31,47	59,94/60
576p	720 x 576p	31,26	50
720p	1280 x 720p	37,50 44,96	50 59,94/60
1080i	1920 x 1080i	28,13 33,75	50 59,94/60
1080p	1920 x 1080p	56,25 67,5	50 59,94/60

ВОЗМОЖНЫЕ НЕИСПРАВНОСТИ И СПОСОБЫ ИХ УСТРАНЕНИЯ

Если в процессе эксплуатации у вас возникли проблемы, ознакомьтесь с рекомендациями приведенными ниже. Если решить проблему самостоятельно не удастся, обратитесь в сервисную службу.

Признаки	Способ устранения
Нет изображения, нет звука	<ul style="list-style-type: none"> Проверьте подключение телевизора к сети Проверьте соединение шнура и/или подключение других кабелей
Есть изображение, нет звука	<ul style="list-style-type: none"> Проверьте уровень громкости Проверьте, не нажата ли кнопка  Проверьте подключения внешнего оборудования
Плохая цветность или нет цвета, хороший звук	<ul style="list-style-type: none"> Проверьте в меню «ИЗОБРАЖЕНИЕ» (PICTURE) настройки цветности и контрастности
Размытое изображение, хороший звук	<ul style="list-style-type: none"> Проверьте подключение антенны и ее направленность Выполните точную настройку Проверьте подключения внешнего оборудования Сбои в работе станции ТВ вещания. Проверьте на других каналах
Изображение в виде «снега», плохой звук	<ul style="list-style-type: none"> Проверьте подключение антенны и ее направленность Сбои в работе станции ТВ вещания. Проверьте на других каналах
Импульсные помехи	<ul style="list-style-type: none"> Проверьте целостность кабеля ТВ Уберите от телевизора электрические устройства, создающие помехи
Плохой стереозвук	<ul style="list-style-type: none"> Сбои в работе станции ТВ вещания. Попробуйте использовать режим моно.
Не работает пульт дистанционного управления	<ul style="list-style-type: none"> Проверьте правильность установки батарей Возможно, батареи разрядились. Замените их новыми Удалите все препятствия между пультом ДУ и датчиком пульта Убедитесь, что на датчик пульта ДУ не падает солнечный свет
На экране появляется сообщение «No Signal» (нет сигнала)	<ul style="list-style-type: none"> Телевизор не может обнаружить сигнал на входе Проверьте правильность и надежность подключения кабеля Проверьте питание внешнего оборудования
На экране появляется сообщение «No Signal» (нет сигнала) или «Unsupported signal» (неподдерживаемый сигнал) (только в режиме RGB)	<ul style="list-style-type: none"> Проверьте разрешение и частоту обновления экрана на ПК: они должны быть настроены для работы телевизора. Обратитесь к схеме рекомендованных входных сигналов RGB
Изображение находится не в центре экрана (только для режима ПК)	<ul style="list-style-type: none"> Выполните настройку параметров «H-Offset» и «V-Offset» (положение по-горизонтالي и по-вертикали) в меню настроек (SETUP)

СВЕДЕНИЯ О СТАНДАРТЕ КАЧЕСТВА LCD ПАНЕЛЕЙ

Жидкокристаллический телевизор – это высокотехнологическое изделие. Экран телевизора содержит несколько миллионов тонкопленочных транзисторов, что обеспечивает идеальное и живое изображение. Иногда на экране телевизора могут появиться несколько неактивных пикселей в форме фиксированных точек синего, зеленого, красного, черного или белого цвета. Имейте в виду, что это не оказывает влияния на работоспособность телевизора и не является дефектом.

Все LCD панели телевизоров соответствуют классу II по ISO 13406-2

Стандартом ISO 13406-2 определены 4 класса качества LCD в зависимости от количества дефектных пикселей. Большинство жидкокристаллических телевизоров и дисплеев ведущих мировых производителей соответствуют допуску класса II.

Классификация жидкокристаллических дисплеев в зависимости от числа дефектных элементов изображения приведена в таблице 1.

Стандарт ISO 13406-2 различает 4 типа дефектных пикселей

Тип 1 – постоянно горящие пиксели (белые);

Тип 2 – постоянно негорящие пиксели (чёрные);

Тип 3 – пиксели с другими дефектами, включая дефекты субпикселей и ячеек RGB, составляющих пиксель. Это означает постоянно горящие красные, зеленые и синие пиксели;

Тип 4 – (группа дефектных пикселей) – несколько дефектных пикселей в квадрате 5x5 пикселей

Таблица 1. Допустимое число дефектных пикселей на миллион пикселей

Класс	ТИП-1	ТИП-2	ТИП-3	Число кластеров, содержащих более 1 дефекта типа 1 или типа 2	Число кластеров, содержащих более 1 дефекта типа 3
II	2	2	5	0	2

УХОД ЗА ТЕЛЕВИЗОРОМ

ЧИСТКА ЖИДКОКРИСТАЛЛИЧЕСКОГО ЭКРАНА

Запрещается прикасаться к экрану острыми предметами. Чтобы убрать с ЖК экрана пыль или отпечатки пальцев, протрите его чистой сухой мягкой тканью. В случае сильного загрязнения смочите ткань в воде комнатной температуры с добавлением небольшого количества средства для мытья посуды или смягчителя ткани, отожмите ткань почти досуха, затем протрите экран. Убедитесь, что на экране не осталась вода. Не включайте телевизор, пока влага не высохнет.

ЧИСТКА КОРПУСА ТЕЛЕВИЗОРА

Чистите внешнюю поверхность корпуса телевизора чистой сухой мягкой тканью без ворса, смоченной в воде комнатной температуры.

Внимание: В целях вашей безопасности обязательно отсоедините кабель питания от электросети перед осуществлением каких-либо операций по чистке и уходу. Запрещается использовать химические средства (бензолы, растворители и спирт) для чистки корпуса или экрана телевизора, т.к. они могут повредить его поверхность.

БЕЗОПАСНАЯ УТИЛИЗАЦИЯ



Ваше устройство спроектировано и изготовлено из высококачественных материалов и компонентов, ко-

торые можно утилизировать и использовать повторно.

Если товар имеет символ с зачеркнутым мусорным ящиком на колесах, это означает, что товар соответствует Европейской директиве 2002/96/ЕС.

Ознакомьтесь с местной системой раздельного сбора электрических и электронных товаров. Соблюдайте местные правила.

Утилизируйте старые устройства отдельно от бытовых отходов. Правильная утилизация вашего товара позволит предотвратить возможные отрицательные последствия для окружающей среды и здоровья людей.

Примечание.

В связи с постоянным совершенствованием характеристик изделия производитель оставляет за собой право на внесение изменений в конструкцию, дизайн, комплектацию и технические характеристики прибора без предварительного уведомления

ТЕХНИЧЕСКИЕ ХАРАКТЕРИСТИКИ

43LST5970 / 43LST5971

- Диагональ экрана 43" (108 см)
- Системы цветности аналогового ТВ: SECAM, PAL
- Системы цветности для AV: NTSC, PAL
- Цифровой тюнер DVB/T2/C
- SMART TV
- Wi-Fi
- Декодеры стереозвукa NICAM, A2
- Формат изображения: 16:9
- Разрешение экрана 1920x1080
- Контрастность 5000:1
- Яркость 250 кд/м2
- Угол обзора (гор/верт) 176°/176°
- Цифровой 3D фильтр
- Количество цветов 16.7 млн.
- Время отклика 8 мс
- Меню на русском , английском языках
- Аудио 2 x 8 Вт

Входы/выходы:

- Антенный вход
- Композитный AV вход mini
- Аудио выход 3.5мм

- 3 x HDMI
- 2 x USB
- CI слот
- LAN
- COAX

Питание:

- Напряжение 100-240В ~ 50/60Гц
- Максимальная потребляемая мощность 74 Вт
- Потребляемая мощность в режиме ожидания – 0,5 Вт
- Удельная мощность рабочего режима: 0,013 Вт/кв.см
- Потребляемая мощность в выключенном режиме: 0 Вт

Размеры с подставкой:
968x613x226 мм

Размеры без подставки:
963x561x82 мм

Подставка (основная):
968x226 мм

Вес: 6,7 кг

VESA: 200x200 мм

Телевизор предназначен для приёма и отображения изображения и звука, передаваемых по беспроводным каналам или по кабелю.

Изготовлено в Республике Беларусь

Изготовитель: Открытое акционерное общество "МПОВТ"

Адрес: Республика Беларусь, 220140 г. Минск, ул.Притыцкого, 62

ТУ РБ100085149.176-2004

Импортер в Российской Федерации:

Акционерное общество «ХОПУС»

Адрес: 125466, г. Москва, ул. Соколова-Мещерская, д. 29

Тел./факс: +7 495 926 9330

E-mail: horizont@horizont.tv

Примечание: Данное изделие не содержит драгоценных металлов

Телевизор соответствует требованиям технических условий

ТУ РБ 100085149.176-2004, по условиям безопасности в эксплуатации

Соответствует требованиям защиты класса II по ГОСТ IEC 60065-2013.

Условия эксплуатации:

- Рабочая температура от +5 до +40°C;
- Относительная влажность не более 80% (при температуре 25°C);
- Атмосферное давление от 86 до 106 кПа (от 650 до 800 мм рт. ст.).

Условия хранения:

- Температура от -15°C до +40°C
- Относительная влажность не более 80% (при температуре 25°C).

Изготовлено в России

Изготовитель: ООО «Статиба»

Место нахождения: 238050, РФ, Калининградская обл.,
г. Гусев, ул. Правобережная 12, литер Д, эт. 4, пом. 28.

Примечание: Данное изделие не содержит драгоценных металлов

Телевизор соответствует требованиям технических условий

ТУ 264020-001-59170513-2019, по условиям безопасности в эксплуатации.

Соответствует требованиям защиты класса II по ГОСТ IEC 60065-2013.

Условия эксплуатации:

- Рабочая температура от +5 до +40°C;
- Относительная влажность не более 80% (при температуре 25°C);
- Атмосферное давление от 86 до 106 кПа (от 650 до 800 мм рт.ст.).

Условия хранения:

- Рабочая температура от +5 до +40°C;
- Относительная влажность не более 80% (при температуре 25°C);
- Атмосферное давление от 86 до 106 кПа (от 650 до 800 мм рт.ст.).

Наименование производителя указано на этикетке изделия и упаковке.

SKYLINE

LED ТЕЛЕВИЗОР

43LST5970 / 43LST5971

Срок службы изделия – 2 года.

Гарантийный срок – 1 год.

Гарантийное обслуживание осуществляется согласно прилагаемому гарантийному талону.

Гарантийный талон и руководство по эксплуатации являются неотъемлемыми частями данного изделия.

Дополнительную информацию о товаре и данные авторизованного сервисного центра вы можете узнать на сайте skylinetv.ru

