

# Руководство пользователя

## ZenWiFi BT10

Трехдиапазонный роутер BE18000

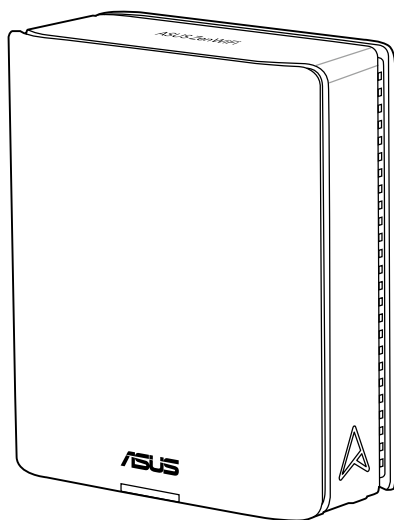

**ASUS**  
IN SEARCH OF INCREDIBLE

R27195

Проверенное издание V2

Октябрь 2025

**Copyright © 2025 ASUSTeK Computer Inc. Все права защищены.**

Любая часть этого руководства, включая оборудование и программное обеспечение, описанные в нем, не может быть дублирована, передана, преобразована, сохранена в системе поиска или переведена на другой язык в любой форме или любыми средствами, кроме документации, хранящейся покупателем с целью резервирования, без специального письменного разрешения ASUSTeK Computer Inc. ("ASUS").

Гарантия прекращается, если: (1) изделие отремонтировано, модифицировано или изменено без письменного разрешения ASUS; (2) серийный номер изделия поврежден, неразборчив либо отсутствует.

ASUS предоставляет данное руководство "как есть" без гарантии любого типа, явно выраженной или подразумеваемой, включая неявные гарантии или условия получения коммерческой выгоды или пригодности для конкретной цели, но не ограничиваясь этими гарантиями и условиями. Компания ASUS, ее директора, руководители, сотрудники или представители не несут никакой ответственности за любые косвенные, фактические особые или случайные убытки (включая убытки от упущенной выгоды, утрату деятельности, не использование или потерю данных, прерывание деятельности и тому подобное), даже если компания ASUS была осведомлена о возможности убытков вследствие дефекта или ошибки в данном руководстве или продукте.

Технические характеристики и информация, содержащиеся в данном руководстве, приводятся только в целях ознакомления. Они могут быть изменены в любое время без уведомления и не должны рассматриваться как обязательство со стороны ASUS. Компания ASUS не несет никакой ответственности и обязательств за любые ошибки или неточности, которые могут содержаться в настоящем руководстве, включая описания продукции и программного обеспечения.

Продукция и названия корпораций, имеющиеся в этом руководстве, могут являться зарегистрированными торговыми знаками или быть защищенными авторскими правами соответствующих компаний и используются только в целях идентификации.

## ЗАЯВЛЕНИЕ О ДОСТУПНОСТИ

ASUS стремится сделать нашу документацию доступной в соответствии с Директивой (ЕС) 2019/882 Европейского парламента и Совета. Этот документ разработан для соответствия требованиям WCAG 2.1 (уровень AA)/EN 301 549 и обеспечения доступности для экранных чтецов, таких как NVDA Screen Reader или Microsoft Narrator.

Для получения дополнительной информации о продукте, пожалуйста, посетите веб-страницу продукта:

<https://qr.asus.com/networking/asus-zenwifi-bt10>



## Сервис и поддержка

Посетите наш сайт <https://www.asus.com/ru/support/>.



# Оглавление

## 1 Информация о беспроводном роутере

1.1 Приветствие!	6
1.2 Комплект поставки	6
1.3 Данный беспроводной роутер	7
1.4 Размещение роутера	9
1.5 Системные требования	10

## 2 Начало работы

2.1 Настройка роутера	11
Часто задаваемые вопросы (FAQ)	11
А. Проводное подключение	12
В. Беспроводное подключение	13
2.2 Быстрая настройка Интернет (QIS) с автоопределением	15
Часто задаваемые вопросы (FAQ)	15
2.3 Подключение к беспроводной сети	18

## 3 Учебник

AiMesh .....	19
DDNS.....	19
Обновление прошивки/Сброс/Восстановление .....	19
IPv6.....	20
Локальная сеть .....	20
Родительский контроль.....	20
QoS / Адаптивный сервис QoS .....	20
Настройка / Вход.....	20
Мастер Умного Дома.....	21
Устранение неисправностей с интернетом и Wi-Fi...	21
VPN .....	21
VPN Клиент / VPN Fusion .....	22
VPN сервер.....	22
Настройка VPN на Windows / MacOS / iOS / Android22	
WAN / Двойной WAN.....	23
Wi-Fi.....	23

## **Приложение**

Правила безопасности .....	24
Уведомление WEEE.....	26

# 1 Информация о беспроводном роутере

## 1.1 Приветствие!

Благодарим вас за приобретение беспроводного роутера ASUS ZenWiFi BT10!

Стильный ZenWiFi BT10 оснащен тремя диапазонами 2,4ГГц, 5ГГц и 6ГГц для обеспечения высокой скорости передачи данных. SMB-сервер, UPnP AV-сервер и FTP-сервер для сервера для круглосуточного обмена файлами, одновременную работу до 300 000 сессий; а также технологию ASUS Green Network, обеспечивающую энергосбережение до 70%.

## 1.2 Комплект поставки

- Роутер ZenWiFi BT10
- Сетевой кабель (RJ-45)
- Блок питания
- Краткое руководство
- Гарантийный талон

---

### ПРИМЕЧАНИЯ:

- Если какие-либо элементы комплекта поставки отсутствуют или повреждены, обратитесь в службу техподдержки ASUS. Обратитесь к разделу **Сервис и поддержка** в данном руководстве пользователя.
  - Сохраните оригинальную упаковку на случай, если в будущем потребуется гарантийное обслуживание, например ремонт или замена.
-

## 1.3 Данный беспроводной роутер

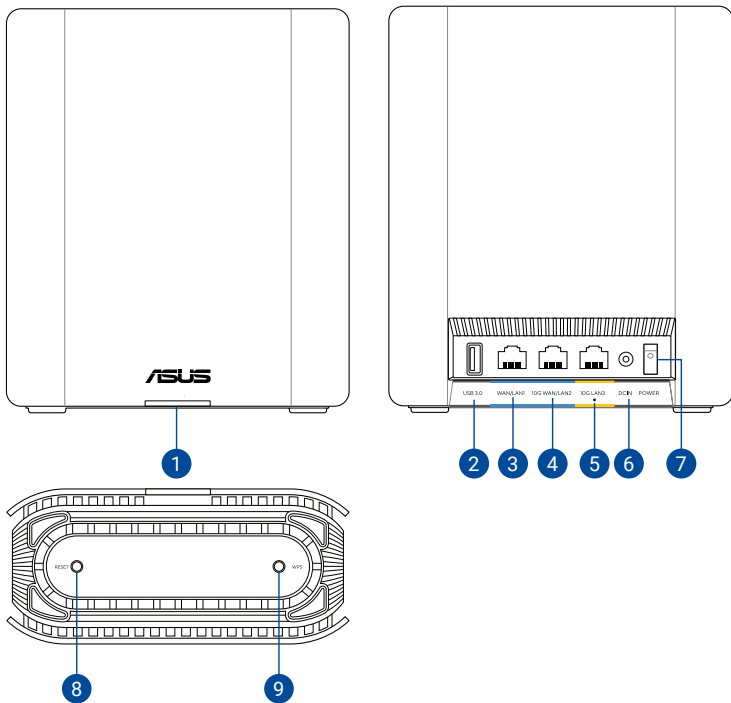

### 1. Индикатор

Пulsирующий зелёный: ZenWiFi BT10 запускается.

Горит синим цветом: ZenWiFi BT10 готов к настройке.

Горит белым цветом: ZenWiFi BT10 подключен, все в порядке.

Дыхание синего: ZenWiFi BT10 подключается к родительской точке доступа.

Горит желтым цветом: Плохое качество подключения между узлом и роутером

Горит красным цветом: Ваш маршрутизатор ZenWiFi BT10 не имеет подключения к Интернету. / ваш узел отключен от роутера.

---

**ПРИМЕЧАНИЕ:** Вы можете проверить рабочий статус маршрутизатора в приложении маршрутизатора.

---

## 2. Разъем USB 3.2 Gen 1x1

Подключение устройств USB 3.2 Gen 1x1, например жесткого диска USB или USB флэш-диска.

## 3. Разъем WAN / LAN1

Подключение сетевого кабеля для установки подключения WAN/LAN1.

## 4. Разъемы WAN/LAN 1 10 Гбит/с

Подключите сетевые кабели к этим портам, чтобы установить соединение WAN/LAN2 10 Гбит/с.

## 5. Порт 10G LAN3

Подключение сетевого кабеля для установки подключения LAN 10 Гбит/с. Порт обозначен тактильной точкой.

## 6. Разъем питания (DCIN)

Подключение блока питания.

## 7. Кнопка питания

Нажмите эту кнопку включения/отключения системы.

## 8. Кнопка сброса

Эта кнопка предназначена для сброса системы к настройкам по умолчанию.

## 9. Кнопка WPS

Эта кнопка запускает мастер WPS.

---

### ПРИМЕЧАНИЯ:

- Используйте только блок питания, поставляемый с устройством. При использовании других блоков питания устройство может быть повреждено.

- **Спецификация:**

**Блок питания (Выходная мощность):** 12 В 3 А

**Температура при работе:** 0 до 40°C

**Температура хранения:** 0 до 70°C

**Влажность при работе:** 50 до 90%

**Влажность при хранении:** 20 до 90%

---

## 1.4 Размещение роутера

Для улучшения беспроводной связи между роутером и беспроводными устройствами выполните следующее:

- Поместите беспроводной роутер в центре беспроводной сети для максимального покрытия.
- Поместите устройство подальше от металлических преград и прямых солнечных лучей.
- Для предотвращения помех поместите устройство подальше от устройств стандарта 802.11 или устройств, работающих на частоте 2,4 или 5ГГц, устройств Bluetooth, беспроводных телефонов, трансформаторов, мощных двигателей, флюоресцентных ламп, микроволновых лучей, холодильников и другого промышленного оборудования.
- Используйте последнюю прошивку. Для получения подробной информации о наличии свежей прошивки посетите сайт ASUS <http://www.asus.com>.

## 1.5 Системные требования

Для настройки сети необходим компьютер, соответствующий следующим требованиям:

- Сетевой порт RJ-45 (10Base-T/100Base-TX/1000Base-TX)
- Беспроводной интерфейс IEEE 802.11 a/b/g/n/ac/ax
- Это лучше убрать
- Браузер, например Internet Explorer, Firefox, Safari или Google Chrome

---

### ПРИМЕЧАНИЯ:

- Если компьютер не имеет встроенных беспроводных сетевых адаптеров, для подключения к сети вы можете установить в компьютер беспроводной адаптер IEEE 802.11 a/b/g/n/ac/ax.
- Беспроводной роутер одновременно поддерживает работу в трех диапазонах 2.4 ГГц, 5 ГГц и 6 ГГц. Это позволяет выполнять интернет-серфинг и работать с электронной почтой, используя частотный диапазон 2,4 ГГц и одновременно смотреть потоковое видео высокой четкости, или слушать музыку, используя диапазон 5 ГГц.
- Некоторые устройства IEEE 802.11n, которые вы хотите подключить к сети, (запятая) могут не поддерживать частотный диапазон 5 ГГц. Обратитесь к спецификации устройства.
- Длина Ethernet кабеля, используемого для подключения сетевых устройств не должна превышать 100 метров.

---

### ВАЖНО!

- У некоторых беспроводных адаптеров могут возникнуть проблемы при подключении к точкам доступа Wi-Fi 802.11ax.
- При возникновении такой проблемы убедитесь, что вы используете драйвер последней версии. Для получения драйверов, обновлений и прочей информации посетите сайт производителя.

Realtek: <https://www.realtek.com>

Mediatek: <https://www.mediatek.com>

Intel: <https://www.intel.com/>

---

## 2 Начало работы

### 2.1 Настройка роутера

---

#### **ВАЖНО!**

- Во избежание возможных помех с беспроводной связью, при настройке беспроводного роутера используйте проводное соединение.
  - Перед настройкой беспроводного роутера, выполните следующие действия:
  - При замене существующего роутера, отключите его от сети.
  - Отключите провода/кабели от модема. Если на модеме есть аккумулятор, отключите его.
  - Перезагрузите модем и компьютер (рекомендуется).
- 



#### **ВНИМАНИЕ!**

- Шнур питания должен быть подключен к розетке с заземлением. Подключайте устройство к ближайшей, легкодоступной розетке.
  - Если устройство неисправно, не пытайтесь исправить его самостоятельно. Эти ограничения рассчитаны на обеспечение защиты в разумных пределах от вредоносных воздействий при установке в жилом помещении.
  - Не пользуйтесь поврежденными сетевыми шнурами, аксессуарами и периферийными устройствами.
  - Не устанавливайте это оборудование на высоту более 2 метров.
  - Рекомендуется использовать продукт при температуре от 0°C до 40°C.
- 

#### **Часто задаваемые вопросы (FAQ)**

- [Настройка через приложение ASUS Router](#)
- [Настройка через веб-интерфейс \(ASUSWRT\)](#)
- [Настройка через QIS \(Быстрая настройка Интернет\)](#)

## А. Проводное подключение

**ПРИМЕЧАНИЕ:** Для проводного подключения можно использовать любой (прямой или перекрестный) сетевой кабель.

**Для настройки беспроводного роутера через проводное подключение:**

1. Подключите роутер к электрической розетке и включите его. С помощью сетевого кабеля подключите компьютер к LAN порту роутера.

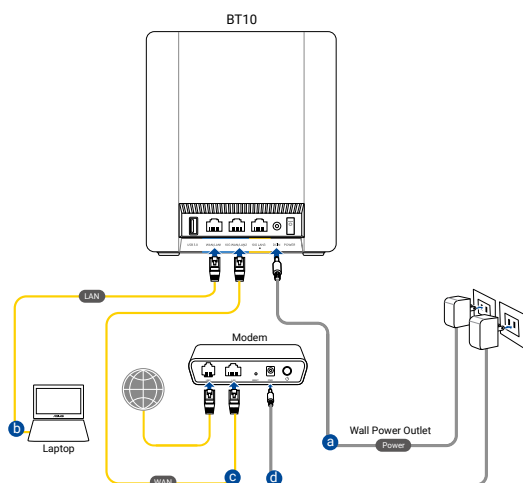

2. Веб-интерфейс запускается автоматически при открытии браузера. Если он не запустился автоматически, введите <http://www.asusrouter.com>.
3. Задайте пароль роутера для предотвращения несанкционированного доступа.

## В. Беспроводное подключение

Для настройки беспроводного роутера через беспроводное подключение:

1. Подключите роутер к электрической розетке и включите его.

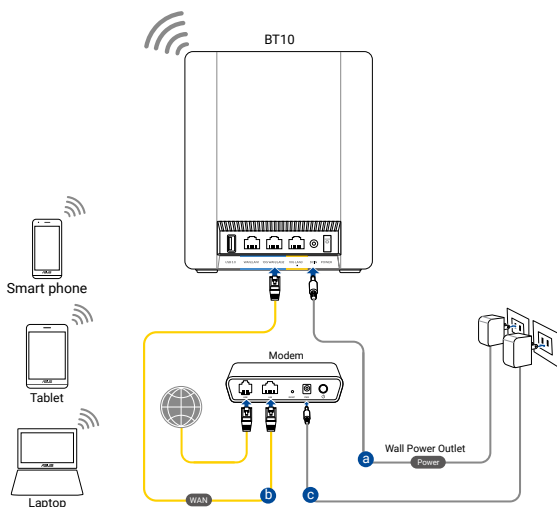

2. **[через веб-браузер]** Подключитесь к сети (SSID), указанной на этикетке на задней стороне роутера. В целях безопасности смените SSID и назначьте пароль.

Имя Wi-Fi (SSID): ASUS\_XX

\* **XX** относится к двум последним цифрам MAC-адреса диапазона 2,4 ГГц. Его можно найти на этикетке на задней панели роутера.

или

**[via app]** На вашем мобильном устройстве с iOS или Android откройте **Настройки > Wi-Fi**, подключитесь к сети SSID по умолчанию, указанной на этикетке продукта на нижней стороне маршрутизатора. Или отсканируйте код (внутри тактильного прямоугольника) на этикетке продукта, чтобы подключиться к сети с SSID по умолчанию.

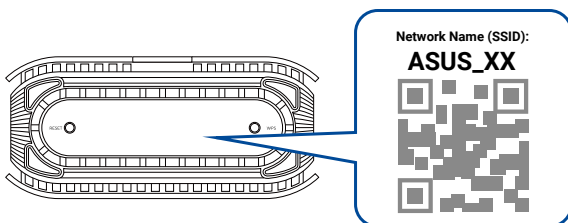

3. После подключения, веб-интерфейс запускается автоматически при открытии браузера. Если он не запустился автоматически, введите <http://www.asusrouter.com>.
4. Задайте пароль роутера для предотвращения несанкционированного доступа.

---

#### **ПРИМЕЧАНИЯ:**

- Подробную информацию о подключении к беспроводной сети смотрите в руководстве пользователя для WLAN адаптера.
  - Ваш пароль должен содержать не менее 10 символов, включая хотя бы одну букву, одну цифру и один специальный символ. Он не должен содержать подряд идущих одинаковых символов (например, «aa» недопустимо) и должен отличаться от вашего имени пользователя.
  - Если вы находитесь в регионе, где <http://www.asusrouter.com> перенаправляет, используйте <https://www.asusrouter.com> для доступа к графическому интерфейсу и входа в систему.
  - HTTPS обеспечивает более безопасный протокол доступа к веб-сайтам. Для безопасного доступа мы рекомендуем использовать HTTPS для входа на страницу конфигурации вашего маршрутизатора ASUS. Загрузите и установите сертификат в хранилище Доверенных корневых центров сертификации.
-

## 2.2 Быстрая настройка Интернет (QIS) с автоопределением

### Часто задаваемые вопросы (FAQ)

- [Настройка через приложение ASUS Router](#)
- [Настройка через веб-интерфейс \(ASUSWRT\)](#)
- [Настройка через QIS \(Быстрая настройка Интернет\)](#)

Функция быстрой настройки интернета (QIS) поможет вам быстро настроить подключение к Интернет.

---

**ПРИМЕЧАНИЕ:** При первом подключении к Интернет нажмите на роутере кнопку сброса для сброса роутера к заводским настройкам по умолчанию.

---

### Для использования QIS с автоматическим определением:

1. Запустите браузер. Вы будете перенаправлены в мастер настройки (Быстрая настройка Интернет). В противном случае вручную введите <http://www.asusrouter.com>.

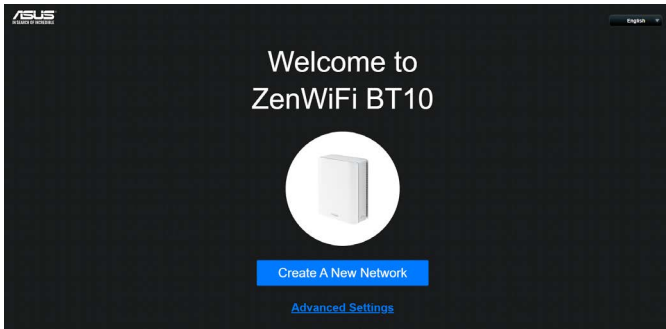

2. Роутер поддерживает следующие типы подключения: **Динамический IP, PPPoE, PPTP, L2TP**. Введите необходимую информацию для вашего типа подключения.

---

**ВАЖНО!** Необходимую информацию о вашем подключении к интернету узнайте у вашего провайдера.

---

---

## ПРИМЕЧАНИЯ:

- Автоматическое определение типа подключения имеет место при первой настройке роутера или после сброса роутера к настройкам по умолчанию.
  - Если QIS не может определить тип подключения к Интернет, нажмите **Настройки вручную** и вручную сконфигурируйте тип подключения.
- 

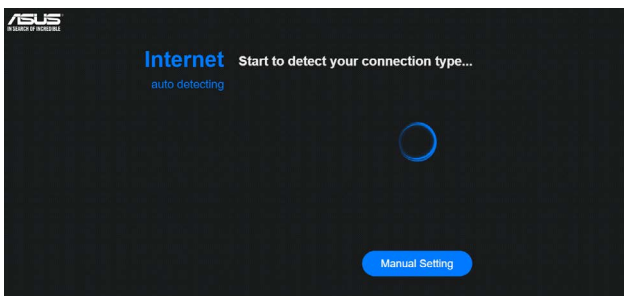

3. Назначьте имя беспроводной сети (SSID) и ключ безопасности для подключения к беспроводной сети. Когда закончите, нажмите **Применить**.

The screenshot shows the 'Wireless Settings' page on a dark background. At the top left is the ASUS logo with the tagline 'IN SEARCH OF POSSIBLE'. The main heading is 'Wireless' in blue, followed by the sub-heading 'Settings' and the instruction 'Assign a unique network name as SSID to help identify your wireless network.' There are six input fields for network configuration: '2.4 GHz Network Name (SSID)', '2.4 GHz Network Password', '5 GHz Network Name (SSID)', '5 GHz Network Password', '6 GHz Network Name (SSID)', and '6 GHz Network Password'. Each password field has a small eye icon to the right. At the bottom, there is a checked checkbox labeled 'Separate 2.4 GHz, 5 GHz, 6 GHz' and two buttons: 'Previous' and 'Apply'.

4. На странице **Конфигурация входа в систему** измените пароль роутера, для предотвращения несанкционированного доступа.

---



**ПРИМЕЧАНИЕ:** Имя пользователя и пароль отличается от имени сети (SSID) и ключа безопасности. Имя пользователя и пароль позволяют войти в веб-интерфейс роутера для конфигурации параметров беспроводного роутера. Имя сети (SSID) и ключ безопасности позволяют беспроводным устройствам подключаться к беспроводной сети.

---

## 2.3 Подключение к беспроводной сети

После настройки беспроводного роутера через QIS к беспроводной сети можно подключить компьютер и другие устройства.

**Для подключения к вашей сети выполните следующее:**

1. Для просмотра доступных беспроводных сетей щелкните по иконке сети  в области уведомлений.
2. Выберите беспроводную сеть, к которой вы желаете подключиться и нажмите **Подключить**.
3. При доступе к безопасной беспроводной сети введите пароль или сетевой ключ и нажмите **ОК**.
4. Дождитесь подключения компьютера к беспроводной сети. Иконка  отображает состояние подключения и мощность сигнала проводного или беспроводного подключения.

---

### ПРИМЕЧАНИЯ:

- Подробную информацию по настройке беспроводной сети смотрите в следующей главе.
  - Подробную информацию по подключению устройства к беспроводной сети смотрите в руководстве пользователя устройства.
  - Системный журнал и уведомления приложений фиксируют следующие события:
    - Действия входа в интерфейс управления
    - Изменения настроек беспроводной сети
    - Изменения в настройках MAC-фильтрации
    - Изменения в настройках системного журнала
    - Включение/отключение удаленного управления
-

## 3 Учебник

### AiMesh

Что такое ASUS AiMesh?

Как настроить AiMesh систему (Web GUI)?

AiMesh 2.0 Web GUI Введение

Как улучшить качество сигнала между роутером AiMesh и узлом AiMesh?

Проводное подключение между роутерами AiMesh (Ethernet backhaul).

Как настроить транзитную сеть ASUS AiMesh или ZenWiFi Mesh Ethernet в разных условиях?

Что такое черный список роуминга? Как это работает?

Как обновить ПО на моем узле AiMesh?

### DDNS

DDNS - Введение и настройка

### Обновление прошивки/Сброс/Восстановление

Аппаратный сброс настроек на роутере ASUS

Как использовать режим восстановления (восстановление прошивки)?

Как обновить прошивку роутера ASUS до последней версии?

Ошибка обновления прошивки.

Как загрузить файлы конфигурации роутера ASUS?

Как сохранить системный журнал роутера ASUS?

Почему иногда я не могу загрузить или обновить ОС на свой iPhone или Mac?

## IPv6

Как настроить IPv6 на роутере ASUS?

## Локальная сеть

Как настроить IPTV?

Как настроить LAN IP?

Как настроить статический маршрут?

Как настроить DHCP-сервер?

## Родительский контроль

Что такое родительский контроль?

Как настроить функцию "Родительский контроль" через веб-интерфейс?

Как настроить функционал "Семья" (родительский контроль) через приложение ASUS Router?

## QoS / Адаптивный сервис QoS

Как настроить QoS - Традиционная служба?

Как настроить Adaptive QoS - Bandwidth Limiter?

## Настройка / Вход

Простая настройка сканирования QR-кода (Роутер серии ASUS ZenWiFi)

Почему я не могу войти в настройки роутера?

Как настроить доступ к веб-интерфейсу роутера ASUS через протокол HTTPS?

Невозможно войти в веб-интерфейс роутера ASUS, указав логин и пароль.

Как войти на страницу настроек роутера?

## Мастер Умного Дома

Как настроить Детскую сеть?

Как настроить сеть IoT?

Как настроить VPN сеть?

## Устранение неисправностей с интернетом и Wi-Fi

Как исправить проблему, когда при открытии веб-интерфейса роутера ASUS появляется сообщение "Ваше соединение не является частным"?

Ошибки при подключении к сети Интернет через роутер

Почему состояние интернета "подключено", в то время как перед настройкой роутера нет подключения к интернету?

Компьютер не может подключиться к сети Интернет через роутер.

Как проверить скорость проводного подключения и спецификацию кабеля ASUS роутера?

Не могу использовать смартфон для раздачи Интернета через роутер ASUS.

Как улучшить совместимость устройства IoT с ASUS WiFi 6(Ax) роутером?

Как обновить ручную WLAN драйвер (для роутеров 802.11ax)?

Роутер отключается каждую ночь в 12 часов.

## VPN

Используйте VPN с роутером ASUS: безопасное, частное и беспроводное подключение

## VPN Клиент / VPN Fusion

[Как настроить клиент Wire Guard в VPN Fusion?](#)

[Как настроить VPN между сетями с помощью WireGuard?](#)

[Как настроить VPN клиент на роутере ASUS?](#)

## VPN сервер

[Как настроить сервер WireGuard?](#)

[Как настроить VPN сервер на роутере ASUS - IPsec VPN?](#)

[Как настроить VPN сервер на роутере Asus - OpenVPN?](#)

[Как настроить VPN сервер на роутере ASUS - PPTP?](#)

## Настройка VPN на Windows / MacOS / iOS / Android

[Как настроить VPN по запросу \(On-Demand\) WireGuard на мобильном устройстве?](#)

[Как запустить подключение к серверу OpenVPN на устройстве под управлением Windows?](#)

[Как подключиться к серверу OpenVPN с устройства под управлением OS Android?](#)

[Как подключиться к серверу OpenVPN на моем устройстве? \(Для iPhone\)?](#)

[Как подключиться к серверу OpenVPN на моем устройстве? \(Для Mac\)?](#)

[Как настроить IPsec VPN-соединение в Windows 10? \(поддержка прошивки доступна для 3.0.0.4.386\\_4xxxx\)?](#)

[Настройка VPN IPsec на Android](#)

[Настройка VPN IPsec в iOS](#)

[Настройка VPN IPsec для Mac](#)

## WAN / Двойной WAN

Как вручную назначить DNS-сервер роутеру ASUS?

Как найти лучший DNS-сервер?

## Wi-Fi

Что делать, если забыт пароль от Wi-Fi?

В чем разница между 2,4GHz и 5GHz?

Как отключить сигнал WiFi роутера ASUS?

Сигнал WiFi часто прерывается.

Как настроить Smart Connect на роутере ASUS?

Как получить пароль для подключения к WiFi в Windows/MacOS/Android/iOS?

Как включить Roaming Assistant?

Как изменить имя и пароль беспроводной сети (Wi-Fi) в роутере ASUS?

# Приложение

## Правила безопасности

При использовании устройства всегда соблюдайте меры предосторожности, включая, помимо прочего, следующие:

---

 **ВНИМАНИЕ!**

- Шнур питания должен быть подключен к розетке с заземлением. Подключайте устройство к ближайшей, легкодоступной розетке.
  - Если устройство неисправно, не пытайтесь исправить его самостоятельно. Эти ограничения рассчитаны на обеспечение защиты в разумных пределах от вредоносных воздействий при установке в жилом помещении.
  - Не пользуйтесь поврежденными сетевыми шнурами, аксессуарами и периферийными устройствами.
  - Не устанавливайте это оборудование на высоту более 2 метров.
  - Рекомендуется использовать продукт при температуре от 0°C до 40°C.
  - Перед использованием устройства прочтите инструкции по эксплуатации и ознакомьтесь с допустимым температурным диапазоном.
  - Будьте осторожны при использовании данного устройства в аэропортах, больницах, заправочных станциях и гаражах.
  - Помехи для медицинских устройств: поддерживайте минимальное расстояние (не менее 15 см) между имплантированными медицинскими устройствами и продуктами ASUS для снижения риска возникновения помех.
  - Используйте устройство в условиях хорошего приема для уменьшения уровня излучения.
  - Установите устройство подальше от беременных женщин и нижней части живота подростков.
  - Не используйте устройство при обнаружении видимых дефектов, когда оно мокрое, повреждено или модифицировано. Обратитесь за помощью в сервисный центр.
-



## **ВНИМАНИЕ!**

- Не устанавливайте устройство на неровную или неустойчивую поверхность.
  - Не кладите на устройство посторонние предметы. Не подвергайте устройство механическим воздействиям, например надавливание, сгибание, прокалывание или измельчение.
  - Не разбирайте, не открывайте, не нагревайте, не сжигайте, не красьте и не засовывайте в отверстия устройства посторонние предметы.
  - Обратите внимание на этикетку на нижней стороне устройства и убедитесь, что ваш блок питания поддерживает соответствующее напряжение.
  - Храните устройство вдали от огня и источников тепла.
  - Не подвергайте воздействию жидкостей и не используйте в условиях повышенной влажности. Не пользуйтесь устройством во время грозы.
  - Подключайте выходные цепи RoE данного изделия исключительно к сетям RoE, без маршрутизации на внешние устройства.
  - Во избежание поражения электричеством, отключите шнур питания от розетки прежде, чем переносить систему с места на место.
  - Используйте только аксессуары, одобренные производителем устройства для использования с этой моделью. Использование других типов аксессуаров может привести к аннулированию гарантии или нарушению местных правил и законов, а также может представлять угрозу безопасности. Информацию о наличии авторизованных аксессуаров можно узнать у продавца.
  - Использование устройства способом, не рекомендованным в прилагаемых инструкциях, может привести к возгоранию или травме.
  - Продукт предназначен только для использования внутри помещений.
-

## Уведомление WEEE



Директива по отходам электрического и электронного оборудования (WEEE) (Директива 2012/19/EU) — это закон Европейского Союза, направленный на снижение воздействия электрического и электронного оборудования на окружающую среду. Это обязывает производителей взять на себя ответственность за управление их продукцией в конце жизненного цикла, способствуя сбору, обработке и переработке для минимизации отходов и поощрения восстановления ресурсов.

Не выбрасывайте вашу электронную и электрическую технику в муниципальный мусор.

Символ зачёркнутого контейнера на колёсах на продукте или упаковке указывает на то, что этот продукт (включая любые батареи, которые он содержит) не должен утилизироваться вместе с бытовыми отходами.

Чтобы предотвратить потенциальный вред окружающей среде и здоровью человека, следует использовать систему сбора для возврата, переработки и утилизации отходов электрического и электронного оборудования (WEEE), а данный продукт был разработан таким образом, чтобы обеспечить повторное использование деталей и облегчить переработку определенных материалов.

Неправильная утилизация может представлять риски из-за наличия опасных веществ в электрическом и электронном оборудовании, таких как свинец, BFR и другие вредные компоненты.

Проверьте местные службы переработки для электронных продуктов (<https://esg.asus.com/en/circular-economy/resource-regeneration/global-take-back-service>).