

ЧТО В КОРОБКЕ?

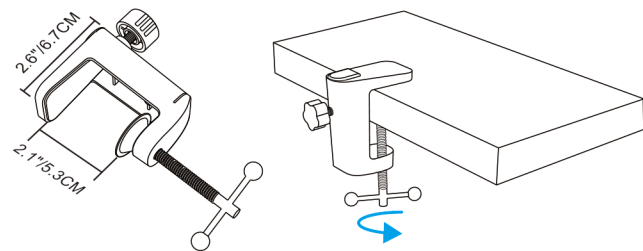

МОНТАЖ ПОДСТАВКИ

1. Открутите зажим стола, надежно закрепите его на краю стола с помощью поворотной ручки.



Примечание: Убедитесь, что верхняя и нижняя части настольной лампы опираются на плоские поверхности. Слишком закругленные или выступающие края стола не подходят для установки.

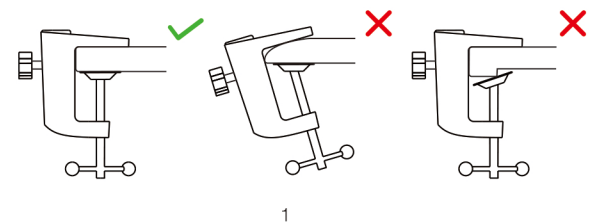

2. Ослабьте винт на зажиме и вставьте кронштейн в отверстие зажима.

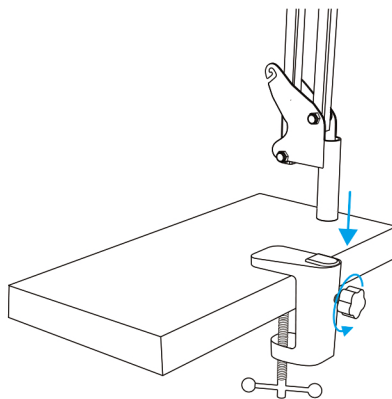

Примечание: Если вы хотите отрегулировать угол наклона кронштейна, сначала ослабьте ручку на соединениях. Регулировка стрелы, когда ручка затянута, может привести к повреждению деталей.

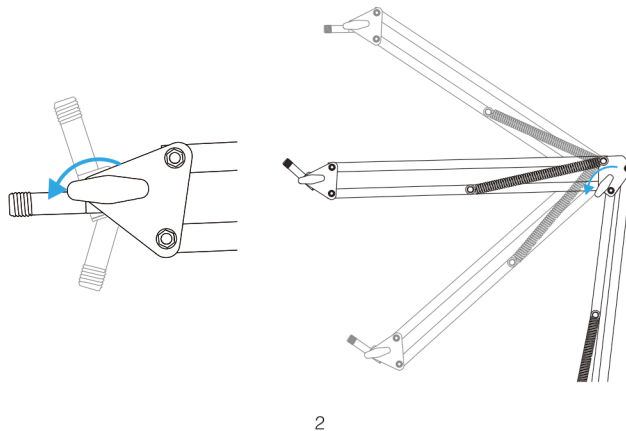

3. Затяните винт зажима.

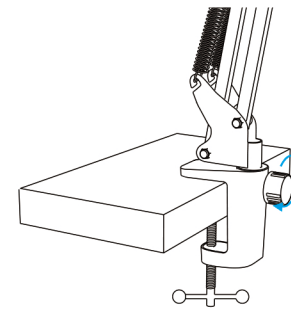

Примечание: Ослабьте винт на зажиме, прежде чем вращать штангу. Вращение штанги, когда винт затянут, может повредить винт или весь зажим.

ПРИМЕНЕНИЕ СТОЙКИ

Подключена к микрофонному амортизатору или держателю микрофона (НЕ входит в комплект)

1. Адаптер 3/8" на 5/8" уже установлен на штанге. Пожалуйста, подключите обычный амортизатор или держатель микрофона напрямую к штанге. (Если в вашем амортизаторе есть специальный адаптер, сначала снимите адаптер со штанги и используйте тот, который идет в комплекте с вашим амортизатором.)

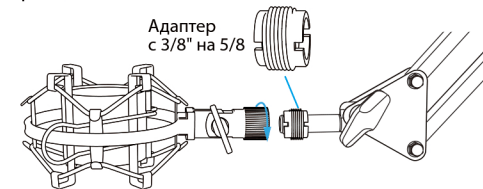

2. Ослабьте ручку, чтобы отрегулировать подходящий угол и высоту микрофона, а затем затяните ее.

3

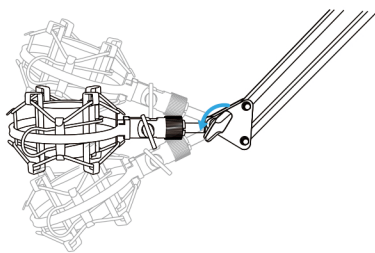

1. Адаптер 3/8" на 5/8" уже установлен на штанге микрофона. Подключите микрофон напрямую к штанге микрофона. (Если в комплекте вашего микрофона входит специальный адаптер, сначала снимите адаптер со штанги микрофона и используйте тот, который идет в комплекте с микрофоном.)

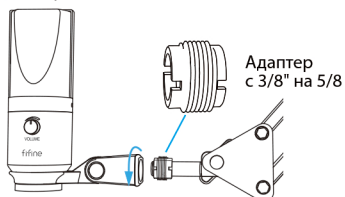

2. Ослабьте ручку, чтобы отрегулировать подходящий угол и высоту микрофона и затяните ее.

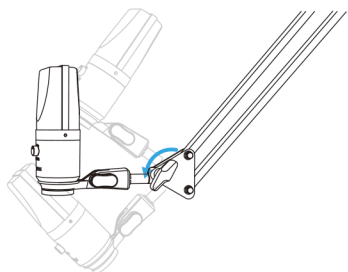

КОНТАКТЫ

Страница Facebook: <http://bit.ly/FifinePage>

Контактная информация:
Электронная почта: web@fifine.cc

Дополнительные запросы по продукции можно найти на веб-сайте
Веб-сайт компании: <https://fifinemicrophone.com/>

ГАРАНТИЯ

Fifine Microphone гарантирует отсутствие дефектов в материалах и качестве изготовления оборудования в течение одного года с даты первоначальной розничной покупки, при условии, что покупка была сделана у авторизованного дилера Fifine Microphone. Эта гарантия аннулируется, если оборудование было изменено, неправильно использовано, неправильно обработано, подверглось чрезмерному износу или обслуживалось любыми лицами, не авторизованными Fifine Microphone. Для гарантийного обслуживания свяжитесь с вашим местным дистрибьютором или по адресу web@fifine.cc

fifine

CS1 Стойка для микрофона
РУКОВОДСТВО ПОЛЬЗОВАТЕЛЯ



B2B Version:22-11