

reoka

Руководство
по эксплуатации

AIR PURIFIER

RKAP-1680

Содержание

Назначение устройства.....	5
Меры предосторожности.....	5
Схема устройства.....	6
Эксплуатация.....	7
Панель управления / дисплей.....	7
Работа с устройством.....	8
Замена фильтра.....	8
Функция Wi-Fi и приложение.....	9
Установка приложения.....	9
Регистрация и начало работы.....	9
Добавление устройства.....	10
Имя устройства.....	11
Удаление устройства.....	11
Предоставление общего доступа.....	11
Настройки профиля.....	12
Технические характеристики.....	12
Комплектация.....	13
Возможные проблемы и их решение.....	13
Обслуживание и уход.....	13
Правила и условия монтажа, хранения, перевозки (транспортировки), реализации и утилизации.....	14
Дополнительная информация.....	14

Уважаемый покупатель

Благодарим Вас за доверие.

REOKA придает большое значение качеству и неповторимому стилю своей продукции. Мы рады предложить Вам изделия, разработанные и изготовленные в соответствии с высокими стандартами функциональности и дизайна. Перед началом эксплуатации устройства внимательно ознакомьтесь с данным руководством, которое содержит важную информацию, касающуюся Вашей безопасности, и включает в себя рекомендации по правильному использованию устройства и уходу за ним. С техникой для кухни и дома REOKA каждый день будет лучше.

С заботой о Вас, REOKA

Назначение устройства

Очиститель воздуха предназначен для очистки воздуха в бытовых помещениях от частиц пыли, грязи, бактерий, спор грибов, неприятного запаха и табачного дыма.

Меры предосторожности

- Перед подключением устройства к источнику питания убедитесь, что напряжение Вашей домашней электросети соответствует техническим характеристикам.
- Размещайте устройство на ровной устойчивой поверхности вдали от прямых солнечных лучей.
- Устройство не предназначено для использования детьми и лицами с ограниченными физическими, сенсорными или умственными способностями, кроме случаев, когда над ними осуществляется контроль другими лицами, ответственными за их безопасность. Не позволяйте детям играть с устройством.
- Не погружайте устройство, шнур питания, электрическую вилку в воду и другие жидкости во избежание поражения электрическим током и получения травм.
- Устройство не предназначено для использования в коммерческих целях.
- Отключайте устройство от сети питания, если оно не используется, а также перед чисткой, в случае обнаружения неисправности и во время грозы.
- Используйте только оригинальный фильтр, идущий в комплекте.
- Не используйте устройство в случае повреждения шнура питания, вилки или других деталей. Следите, чтобы шнур или штепсельная вилка не касались горячих поверхностей.
- Незамедлительно отключите устройство от электросети в случае его неисправности, а также в случае повреждения шнура или вилки. Обратитесь в авторизованный сервисный центр.
- Если устройство ненормально шумит, издает запах гари или дымится, немедленно выньте вилку из розетки и обратитесь в сервисный центр.
- Не вставляйте какие-либо предметы в отверстия устройства во избежание травм или возникновения неисправности устройства.
- Устройство не является заменой естественной вентиляции и таким устройствам, как пылесос, кухонная вытяжка и т.д.
- При наличии ультразвукового увлажнителя убедитесь, что он находится на достаточном расстоянии от устройства, так как пар может повлиять на работу датчика пыли.
- Не используйте устройство вне помещений.
- Не тяните и не перемещайте устройство за шнур. Не сгибайте и не наматывайте шнур вокруг устройства.
- Не ставьте посторонние предметы на устройство, не садитесь и не вставайте на него.
- Для предотвращения электромагнитных помех располагайте устройство на удалении от телевизора, радиоприемника, микроволновой печи и т.д.
- Не располагайте работающее устройство рядом с легковоспламеняющимися или взрывоопасными веществами.

Схема устройства

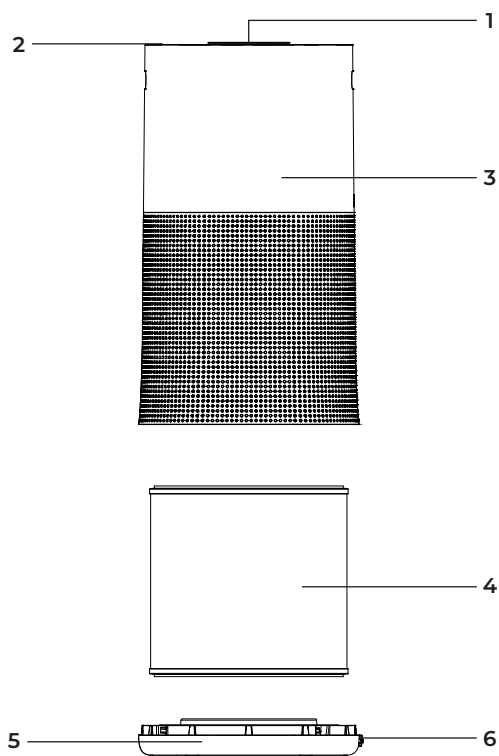









1. Панель управления / дисплей.
2. Воздуховыпускная решетка.
3. Корпус устройства.
4. Фильтр.
5. Основание устройства.
6. Фиксатор фильтра.

Эксплуатация

Панель управления / дисплей



Кнопка		Описание
	Питание/Wi-Fi	Краткое нажатие — включение/выключение. Длительное нажатие (3–5 с) — режим сопряжения Wi-Fi
	УФ и ионизация	Включение/выключение УФ-лампы и ионизации. Функция ионизации воздуха позволяет очистить его от вирусов, мелкодисперсной пыли, нейтрализовать сигаретный дым и неприятные запахи
	Скорость	Настройка скорости: ● — низкая; ● ● — средняя; ● ● ● — высокая; ● ● ● ● — турбо
	Таймер	Нажимайте, чтобы установить таймер от 1 до 12 часов. По окончании времени таймера устройство автоматически выключится.
	Блокировка от детей	Длительное нажатие (3 с) — включение/выключение блокировки. При нажатии любой кнопки во время блокировки, индикатор будет мигать 3 раза

	<p>Ночной режим</p>	<p>Краткое нажатие — включение/выключение. Индикатор будет мигать 5 секунд после включения режима.</p> <p>Выключаются все индикаторы, кроме «Ночного режима», и устройство работает при пониженной скорости.</p> <p>Длительное нажатие — включение/выключение подсветки во время ночного режима</p>
	<p>Автоматический режим</p>	<p>Нажмите кнопку, чтобы активировать автоматический режим.</p> <p>Устройство автоматически распознает степень загрязнения воздуха и настраивает необходимую скорость.</p> <p>Цвет подсветки указывает на качество воздуха:</p> <ul style="list-style-type: none"> • красный — сильно загрязненный; • оранжевый — умеренно загрязненный; • зеленый — нормальный; • синий — отличный
	<p>Проверка фильтра</p>	<p>Нажмите кнопку, чтобы проверить оставшийся срок службы фильтра в процентах.</p> <p>Индикатор кнопки загорится, когда будет необходимо заменить фильтр (см. раздел «Замена фильтра»)</p>

Работа с устройством

1. Установите устройство на ровную устойчивую поверхность. Подключите устройство к сети.
2. Нажмите кнопку питания и выберите желаемый режим.
3. Убедитесь, что вокруг устройства на расстоянии 30 см нет стен и других объектов.

Замена фильтра

Спустя 4320 часов работы на панели управления загорится индикатор «».

Замените фильтр, следуя инструкциям ниже.

1. Сдвиньте фиксатор фильтра влево.
2. Поднимите корпус устройства.
3. Снимите старый фильтр и установите новый.
4. Поставьте корпус на основание. Сдвиньте фиксатор фильтра вправо.
5. Нажмите и удерживайте кнопку «» в течение 3–5 секунд, чтобы сбросить счетчик срока службы фильтра.
6. Рекомендуется заменять фильтр раз в 6 месяцев.

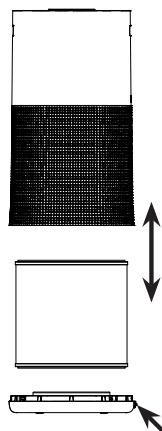

Функция Wi-Fi и приложение

Установка приложения

Очистителем можно управлять с помощью приложения «HouseSelf» на смартфоне путем сопряжения по сети Wi-Fi (2,4 ГГц). Чтобы установить приложение, отсканируйте QR-код.



Регистрация и начало работы

1. Если Вы используете приложение впервые, нажмите кнопку «Регистрация».
2. Выберите страну. Введите адрес электронной почты, нажмите кнопку «Получить проверочный код».
3. Введите отправленный на электронную почту код подтверждения.
4. Установите пароль, а затем нажмите на кнопку «ОК». После успешной верификации процесс регистрации будет завершен, и приложение перейдет на главную страницу.

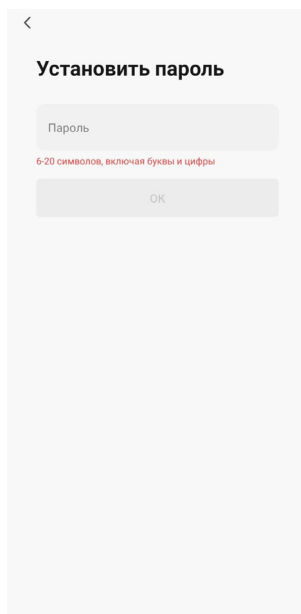
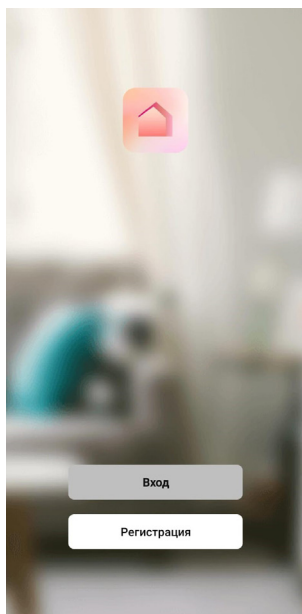

5. Если у Вас уже есть аккаунт, нажмите «Вход», введите адрес электронной почты, который использовался при регистрации, и пароль.

Добавление устройства

1. Для того, чтобы включить режим сопряжения Wi-Fi, необходимо нажать и удерживать кнопку питания  в течение 3 секунд.
2. Подключите Ваш смартфон к сети Wi-Fi (2,4 ГГц). Откройте приложение «HouseIf», нажмите на кнопку «+» в правом верхнем углу. Выберите «Добавить устройство». Также рекомендуется включить Bluetooth на Вашем смартфоне и разрешить приложению доступ к местоположению, чтобы обнаружение устройства было быстрее. Приложение автоматически найдет ближайшие устройства, доступные для сопряжения.

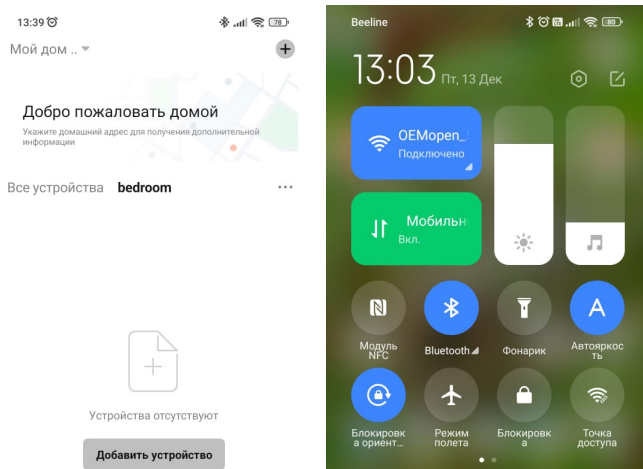

3. Если устройство не найдено автоматически, Вы можете выбрать ручное добавление устройства. Слева выберите бренд устройства, а затем модель устройства. Выберите Вашу сеть Wi-Fi, введите пароль от Wi-Fi и нажмите на кнопку «Далее». Следуйте инструкциям в приложении.
4. Нажмите «Готово», когда появится меню устройства с доступными функциями.

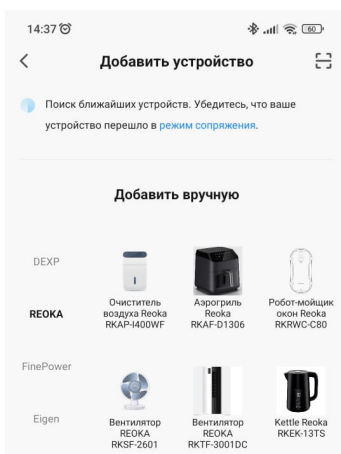

Имя устройства

Имя устройства можно изменить. Находясь в меню устройства нажмите на иконку в правом верхнем углу. Нажмите на имя устройства. Во всплывающем окне введите новое имя устройства и нажмите «Сохранить».

Удаление устройства

- В меню устройства нажмите на иконку в правом верхнем углу.
- Выберите «Удалить устройство».
- Во всплывающем окне нажмите «Отключить и удалить все данные». Устройство и его настройки будут удалены из приложения.
- Удерживайте кнопку питания  в течение 5 секунд. Раздастся звуковой сигнал и значок Wi-Fi на устройстве начнет быстро мигать. Текущее подключение будет разорвано и устройство останется в режиме сопряжения.

Предоставление общего доступа

1. Перейдите во вкладку «Профиль». Нажмите «Управление домом».
2. Нажмите «Создать дом», если у Вас еще не создано окружение.
3. Выберите имя дома, затем «Добавить участников». Поделитесь ссылкой с пользователем, с которым хотите поделиться доступом или введите данные его аккаунта. Ссылка будет действительна три дня. Владелец выбранного аккаунта получит доступ и сможет управлять устройством из приложения.
4. Если дом уже создан другим пользователем, нажмите «Присоединиться к дому» и введите код, который пользователь вышлет Вам.
5. Можно изменять роли пользователей. Администратор владеет правами, которые недоступны обычному пользователю.

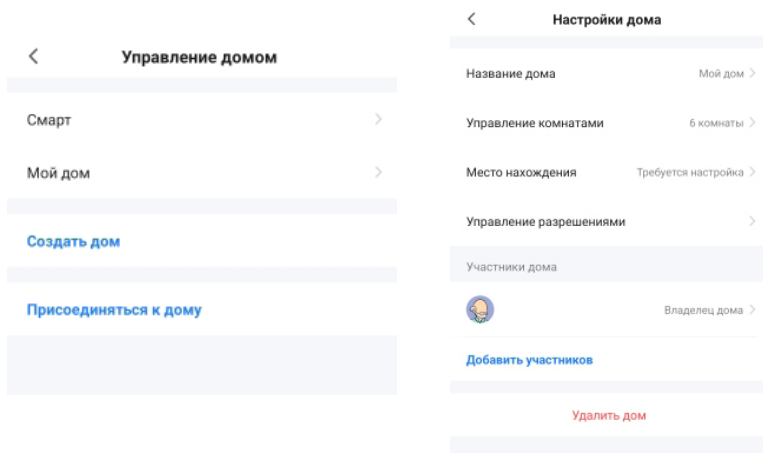

Настройки профиля

1. На странице профиля нажмите кнопку в форме шестеренки в правом верхнем углу.
2. Чтобы изменить информацию профиля, нажмите «Персональная информация».
3. Чтобы выйти из профиля, в настройках нажмите кнопку «Выход из аккаунта».
4. Нажмите на флажок «Звук при касании панели», чтобы включить или выключить звук.
5. Чтобы получить обратную связь или увидеть ответы на часто задаваемые вопросы, выберите в настройках «FAQ и обратная связь».

Внимание!

- Не используйте Wi-Fi в местах, где беспроводные устройства запрещены, например, в аэропорту, медицинских учреждениях и т. д.
- Не включайте смартфон в опасных местах, таких как автозаправочные станции, заправочные станции, предприятия по производству топлива или химикатов и т. д.
- Не используйте устройства, не предназначенные для управления через смартфон.
- Если функция Wi-Fi не работает, обратитесь в авторизованный сервисный центр.
- На качество управления приложением влияют смартфон, сеть Wi-Fi, расстояние от маршрутизатора и качество подключения к сети. Поэтому в случае, если не удается подключить устройство к приложению, проверьте качество подключения к Wi-Fi, смартфон и расстояние от маршрутизатора.

Технические характеристики

- Модель: RKAP-I680.
- Торговая марка: Reoka.
- Параметры питания: 220–240 В, 50–60 Гц.
- Воздушный поток: 680 м³/ч.
- Датчик загрязненности воздуха: лазерный.
- Класс защиты от поражения эл. током: II.
- Класс HEPA-фильтра: H13.
- Количество скоростей: 4.
- Материал корпуса: пластик ABS.
- Мощность устройства: 57 Вт.
- Параметры Wi-Fi:
 - Стандарт связи: IEEE 802.11b/g/n.
 - Диапазон частот: 2400–2483,5 МГц.
 - Мощность передатчика: 100 мВт.
- Рекомендуемая площадь помещения: 82 м².
- Таймер: 1–12 ч.
- Тип крепления шнура: Y.
- Тип фильтра: предварительной очистки + HEPA 13 + угольный фильтр.
- Уровень шума: до 60 дБ.
- Область применения: бытовое.

Комплектация

- Устройство.
- Фильтр.
- Руководство по эксплуатации.

Возможные проблемы и их решение

Проблема	Возможные причины	Решение
Устройство не включается	Устройство не подключено к сети питания	Убедитесь, что вилка шнура питания включена в сеть
	Отсутствует питание	Проверьте наличие питания в розетке
Недостаточный воздушный поток	Окружающие объекты слишком близко расположены к устройству	Убедитесь, что в радиусе 30 см от устройства нет других объектов или стен
	Фильтр загрязнен	Замените фильтр
Громкий шум	Неровная поверхность	Расположите устройство на ровной устойчивой поверхности
	Фильтр неправильно установлен	Убедитесь, что новый фильтр распакован и правильно зафиксирован
	Фильтр загрязнен	Замените фильтр
	Фильтр поврежден	Проверьте фильтр на наличие повреждений и замените его на новый
Неприятный запах	Фильтр загрязнен	Замените фильтр

Обслуживание и уход

- Протирайте корпус устройства раз в месяц мягкой сухой тканью.
- Не используйте абразивные чистящие вещества, а также бензин или растворители для очистки устройства.

Правила и условия монтажа, хранения, перевозки (транспортировки), реализации и утилизации

- Устройство не требует какого-либо монтажа или постоянной фиксации.
- Хранение устройства должно производиться в упаковке в отопляемых помещениях у изготовителя и потребителя при температуре воздуха от 5 °С до 40 °С и относительной влажности воздуха не более 80%. В помещениях не должно быть агрессивных примесей (паров кислот, щелочей), вызывающих коррозию.
- Перевозка устройства должна осуществляться в сухой среде.
- Устройство требует бережного обращения, оберегайте его от воздействия пыли, грязи, ударов, влаги, огня и т.д.
- Реализация устройства должна производиться в соответствии с местным законодательством.
- После окончания срока службы изделия его нельзя выбрасывать вместе с обычным бытовым мусором. Вместо этого оно подлежит сдаче на утилизацию в соответствующий пункт приема электрического и электронного оборудования для последующей переработки и утилизации в соответствии с федеральным или местным законодательством. Обеспечивая правильную утилизацию данного продукта, Вы помогаете сберечь природные ресурсы и предотвращаете ущерб для окружающей среды и здоровья людей, который возможен в случае ненадлежащего обращения. Более подробную информацию о пунктах приема и утилизации данного продукта можно получить в местных муниципальных органах или на предприятии по вывозу бытового мусора.
- При обнаружении неисправности устройства следует немедленно обратиться в авторизованный сервисный центр или утилизировать устройство.

Дополнительная информация

Manufacturer: Comefresh (Xiamen) Electronic Co., Ltd.

F2-4, No.35, Xiangyue Road, Xiang'an District, Xiamen, Fujian, P.R.China

Изготовитель: Комфреш (Сямынь) Электроник Ко., Лтд.

F2-4, №35, шоссе Сяньюэ, р-н Сяньань, г. Сямынь, пров. Фуцзянь, Китай.

Сделано в Китае.

Импортер в России / уполномоченное изготовителем лицо: ООО «ДНС Ритейл».

690068, Россия, Приморский край, г. Владивосток, проспект 100-летия Владивостока, дом 155, корпус 3, офис 5.

Адрес электронной почты: dnsretail@mail.dlogistix.com

Товар соответствует требованиям ТР ТС (ЕАЭС).

Спецификации, информация о продукте и его внешний вид могут быть изменены без предварительного уведомления пользователя в целях улучшения качества нашей продукции.

Товар изготовлен (мм.гггг): _____ v.2



Гарантийный талон

SN/IMEI: _____

Дата постановки на гарантию: _____

Производитель гарантирует бесперебойную работу устройства в течение всего гарантийного срока, а также отсутствие дефектов в материалах и сборке. Гарантийный период исчисляется с момента приобретения изделия и распространяется только на новые продукты.

В гарантийное обслуживание входит бесплатный ремонт или замена элементов, вышедших из строя не по вине потребителя в течение гарантийного срока при условии эксплуатации изделия согласно руководству пользователя. Ремонт или замена элементов производится на территории уполномоченных сервисных центров.

Срок гарантии: 36 мес.

Срок эксплуатации: 48 мес.

Актуальный список сервисных центров по адресу:

<https://www.dns-shop.ru/service-center/>

Гарантийные обязательства и бесплатное сервисное обслуживание не распространяются на перечисленные ниже принадлежности, входящие в комплектность товара, если их замена не связана с разборкой изделия:

- Элементы питания (батарейки) для ПДУ (Пульт дистанционного управления).
- Соединительные кабели, антенны и переходники для них, наушники, микрофоны, устройства «HANDS-FREE»; носители информации различных типов, программное обеспечение (ПО) и драйверы, поставляемые в комплекте (включая, но не ограничиваясь ПО, предустановленным на накопитель на жестких магнитных дисках изделия), внешние устройства ввода-вывода и манипуляторы.
- Чехлы, сумки, ремни, шнуры для переноски, монтажные приспособления, инструменты, документацию, прилагаемую к изделию.
- Расходные материалы и детали, подвергающиеся естественному износу.



Производитель не несет гарантийных обязательств в следующих случаях:

- Истек Гарантийный срок.
- Если изделие, предназначенное для личных (бытовых, семейных) нужд, использовалось для осуществления предпринимательской деятельности, а также в иных целях, не соответствующих его прямому назначению.
- Производитель не несет ответственности за возможный материальный, моральный и иной вред, понесенный владельцем изделия и/или третьими лицами, вследствие нарушения требований руководства пользователя при использовании, не соблюдения рекомендаций по установке и обслуживанию изделия, правил подключения (короткие замыкания, возникшие также в результате воздействия несоответствующего сетевого напряжения, как на само изделие, так и на изделия, сопряженные с ним), хранения и транспортировки изделия.
- Все случаи механического повреждения: сколы, трещины, деформации, следы ударов, вмятины, замыкания и др., полученные в процессе эксплуатации изделия.
- Имеются следы сторонней модификации, несанкционированного ремонта лицами, не уполномоченными для проведения таких работ. Если дефект вызван изменением конструкции или схемы изделия, подключением внешних устройств, не предусмотренных Производителем, использованием устройства, не имеющего сертификата соответствия согласно законодательству Российской Федерации.
- Если дефект изделия вызван действием непреодолимой силы (природных стихий, пожаров, наводнений, землетрясений, бытовых факторов и прочих ситуаций, не зависящих от Производителя), либо действиями третьих лиц, которые Производитель не мог предвидеть.
- Дефект вызван попаданием внутрь изделия посторонних предметов, инородных тел, веществ, жидкостей, насекомых или животных, воздействием агрессивных сред, высокой влажности, высоких температур, которые привели к полному или частичному выходу из строя изделия.
- Отсутствует или не соответствует идентификация изделия (серийный номер). Если повреждения (недостатки) вызваны воздействием вредоносного программного обеспечения; установкой, сменой или удалением паролей (кодов), приведшим к отсутствию доступа к программным ресурсам изделия, без возможности их сброса/восстановления, ввиду отсутствия предоставления данной услуги поставщиком ПО.
- Если дефекты работы вызваны несоответствием стандартам или техническим регламентам питающих, кабельных, телекоммуникационных сетей, мощности радиосигнала, в том числе из-за особенностей рельефа и других подобных внешних факторов, использования изделия на границе или вне зоны действия сети.
- Если повреждения вызваны использованием нестандартных (неоригинальных) и/или некачественных (поврежденных) расходных материалов, принадлежностей, запасных частей, элементов питания, носителей информации различных типов (включая, CD, DVD диски, карты памяти, SIM карты, картриджи).
- Если недостатки вызваны получением, установкой и использованием несовместимого контента (мелодии, графика, видео и другие файлы, приложения Java и подобные им программы).
- На ущерб, причиненный другому оборудованию, работающему в сопряжении с данным изделием.



