

Tefal®

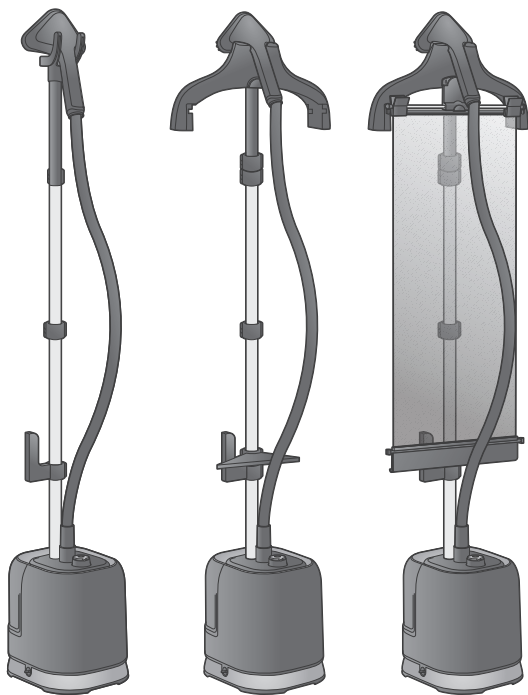

EN
FR
DE
RU
UK
NL
FI
NO
SV
CS
TR
DA
BG
HR
PL
ET
LV
LT
EL
HU
RO
SR
SK
SL
BS
ZH
TH
AR
ID

IT34

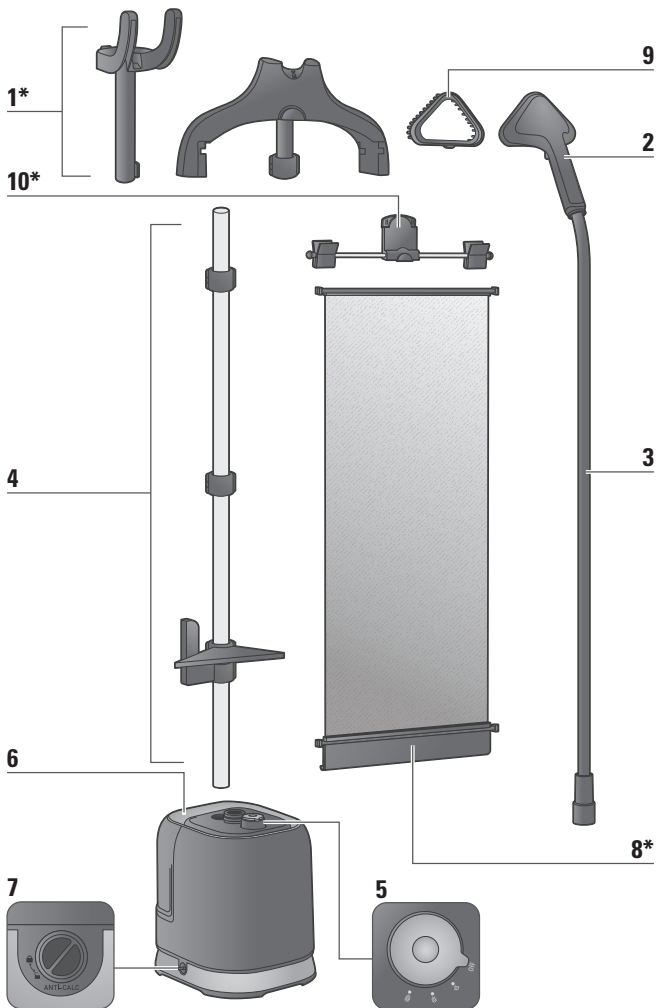

* EN Depending on model / FR Dépend du modèle / DE Je nach Modell / RU В зависимости от модели / UK Залежно від моделі / NL Afhankelijk van het model / FI Mallista riippuen / NO Avhengig av modell / SV Beroende på modell / CZ V závislosti na modelu / TR Modele bağlı olarak / DA Afhængig af model / BG В зависимост от модела / HR Ovisno o modelu / PL W zależności od modelu / ET Oleneb mudelist / LV Atkarībā no modeļa / LT Priklausomai nuo modelio / EL Ανάλογα με το μοντέλο / HU Modelltől függően / RO În funcție de model / SR U zavisnosti od modela / SK V závislosti od modelu / SL Odvisno od modela / * BS Ovisno o modelu / ZH 視乎型號提供 / TH ขึ้นอยู่กับ / حسب الموديل / AR / ID Tergantung modelnya

ОПИСАНИЕ ИЗДЕЛИЯ / ОПИС ВИРОБУ / BESCHRIJVING VAN HET PRODUCT /

- | | | | |
|----|--------------------------------------|-----|-------------------------------------|
| 1. | RU Вешалка* | 7. | RU Крышка сливного отверстия |
| | UK Вішалка* | | UK Кришка зливного отвору |
| | NL Kleerhanger* | | NL Ontkalkingsopening |
| 2. | RU Паровая головка | 8. | RU Вертикальная опора* |
| | UK Парова головка | | UK Вертикальна опора* |
| | NL Stoomkop | | NL Verticale steun* |
| 3. | RU Паровой шланг | 9. | RU Щетка для ткани |
| | UK Паровий шланг | | UK Щітка для тканини |
| | NL Stoomslang | | NL Stofborstel |
| 4. | RU Регулируемые стойки | 10. | RU Вешалка с зажимами* |
| | UK Регульовані стійки | | UK Вішалка із затискачами* |
| | NL Verstelbare paal | | NL Kleerhanger voor broeken* |
| 5. | RU Переключатель | | |
| | UK Кнопка живлення | | |
| | NL ON/OFF knop | | |
| 6. | RU Съёмный резервуар для воды | | |
| | UK Знімний резервуар для води | | |
| | NL Afneembaar reservoir | | |

1. СБОРКА / ЗБИРАННЯ / MONTAGE



RU

Вставьте стойку в основание до щелчка.

UK

Вставте стійку в основу до клацання.

NL

Duw de buis in de behuizing totdat u een klik hoort.

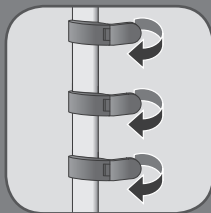

RU

Откройте три фиксатора стойки.

UK

Відкрийте три фіксатора стійки.

NL

Open de drie klemmen op de buis.

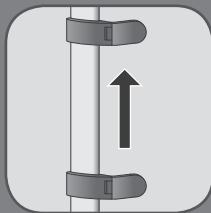

RU

Полностью выдвиньте стойку.

UK

Повністю висуньте стійку.

NL

Trek de buis volledig uit.

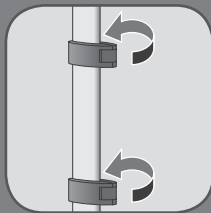

RU

Закройте три фиксатора.

UK

Закрийте три фіксатори.

NL

Sluit de drie klemmen op de buis.

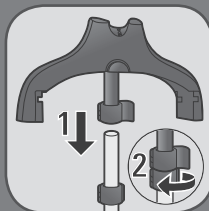
**RU**

Полностью вставьте вешалку вертикально в верхнюю часть стойки и зафиксируйте.

UK

Повністю вставте вішалку вертикально у верхню частину стійки та зафіксуйте її.

NL

Stop de kleeheranger verticaal in de bovenkant van de buis en zet vervolgens vast.

**RU**

Поместите паровую головку на держатель.

UK

Помістіть парову головку на тримач.

NL

Bevestig de stoomkop aan de steun.

**RU**

Вставьте паровой шланг и зафиксируйте его, закрутив до щелчка.

UK

Вставте паровий шланг і зафіксуйте його, загвинчуючи до клацання.

NL

Breng de stoomslang aan en draai vast totdat een "klik" wordt gehoord.

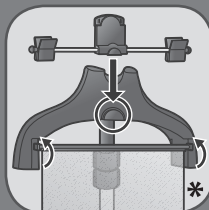
**RU**

Установите вертикальную опору и вешалку.

UK

Додайте вертикальну опору та вішалку.

NL

Breng de verticale steun en de kleeheranger voor broeken aan.

* **RU** В зависимости от модели / * **UK** Залежно від моделі / **NL** Afhankelijk van het model

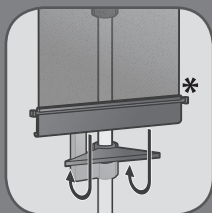

RU

Вытяните опору и зафиксируйте ее нижний край, отрегулировав натяжение с помощью специального крюка.

UK

Витягніть опору і зафіксуйте її нижній край, відрегулювавши натяг за допомогою спеціального гачка.

NL

Trek de steun uit en zet vast door de spanning met de specifieke haak aan te passen en het vervolgens te vergrendelen.

2. ПЕРЕД ИСПОЛЬЗОВАНИЕМ / ПЕРЕД ПЕРШИМ ВИКОРИСТАННЯМ / VOOR GEBRUIK



RU

Извлеките резервуар для воды.

UK

Зніміть резервуар для води.

NL

Verwijder het waterreservoir.



RU

Откройте крышку и заполните резервуар водой.

UK

Відкрийте кришку і заповніть резервуар для води.

NL

Haal de dop af en vul het waterreservoir.

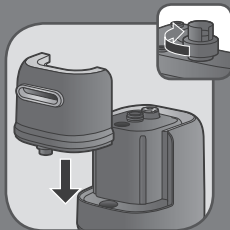

RU

Полностью закрутите крышку резервуара для воды и установите резервуар обратно в устройство.

UK

Повністю закрутіть кришку резервуара для води та встановіть резервуар назад у прилад.

NL

Draai de dop volledig vast en breng het reservoir opnieuw aan in het apparaat.

* **RU** В зависимости от модели / * **UK** Залежно від моделі / **NL** Afhankelijk van het model

**RU**

Повесьте одежду на вешалку.

UK

Повісьте одяг на вішалку.

NL

Breng het gewenste kledingstuk aan op de kleerhanger.

3. ПРИНАДЛЕЖНОСТИ / АКСЕСУАРИ / ACCESSOIRES

**RU**

Установка принадлежностей должна выполняться только на остывшее и неработающее устройство.

UK

Аксесуари необхідно встановлювати, коли прилад холодний і не працює.

NL

Installeer de accessoires alleen wanneer het apparaat koud en niet in werking is.

**RU**

Щетка для ткани раздвигает нити ткани для лучшего проникновения пара.

UK

Щітка для тканини розсуває нитки тканин для кращого проникнення пари.

NL

De stofborstel opent de weefsels voor een betere indringing van de stoom.

4. ИСПОЛЬЗОВАНИЕ / ВИКОРИСТАННЯ / GEBRUIK



RU

Устройство должно оставаться в горизонтальном положении на полу.

UK

Прилад має залишатись у горизонтальному положенні на підлозі.

NL

Het apparaat moet horizontaal op de vloer blijven staan.

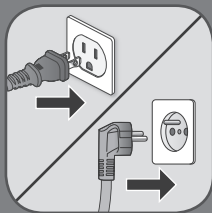

RU

Подключите устройство к электросети.

UK

Увімкніть прилад у розетку.

NL

Steek de stekker in het stopcontact.



RU

Поверните переключатель, чтобы включить устройство. Затем выберите с помощью переключателя мощность паровой струи.

UK

Щоб увімкнути прилад, поверніть перемикач ввімкнення/вимкнення. Потім відрегулюйте подачу пари, повернувши перемикач.

NL

Draai de ON/OFF knop om het apparaat in te schakelen en stel het gewenste stoomdebiet in.

RU

Приблизительно через 45 секунд устройство начнет генерировать пар.

UK

Приблизно через 45 секунд пристрій почне генерацію пари.

NL

De stoom wordt na circa 45 seconden vrijgegeven.

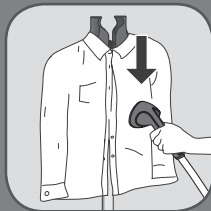

**RU**

Для оптимального результата обрабатывайте одежду струей пара сверху вниз.

UK

Для оптимального результату обробіть струменем пари одяг зверху вниз.

NL

Voor het beste resultaat, breng de stoom van boven naar onder op uw kledingstuk aan.

**RU**

Никогда не направляйте струю пара на людей.

UK

Ніколи не відпарюйте одяг безпосередньо на людях.

NL

Richt de stoom nooit rechtstreeks naar personen.

**RU**

Если устройство перестало генерировать пар, причиной может быть низкий уровень воды в резервуаре.

UK

Якщо генерація пари зупинилася, причиною може бути низький рівень води в резервуарі.

NL

Als er niet langer stoom wordt vrijgegeven, is dit over het algemeen te wijten aan het feit dat er zich te weinig water in het reservoir bevindt.

5. ВО ВРЕМЯ ИСПОЛЬЗОВАНИЯ / ПІД ЧАС ВИКОРИСТАННЯ / TIJDENS GEBRUIK

**RU**

Поверните переключатель в положение «OFF», чтобы выключить устройство.

UK

Щоб вимкнути прилад, поверніть перемикач ввімкнення/вимкнення в положення «OFF».

NL

Draai de ON/OFF knop naar de stand OFF om het apparaat uit te schakelen.

**RU**

Отключите устройство от электросети и снимите резервуар для воды.

UK

Відключіть прилад від розетки, а потім зніміть резервуар для води.

NL

Haal de stekker uit het stopcontact en verwijder vervolgens het waterreservoir.

**RU**

Откройте крышку и заполните резервуар водой.

UK

Відкрийте кришку і заповніть резервуар для води.

NL

Haal de dop af en vul het waterreservoir.

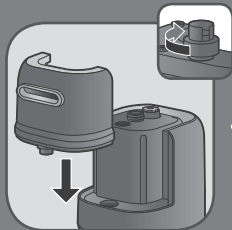
**RU**

Полностью закрутите крышку резервуара для воды и установите резервуар обратно в устройство.

UK

Повністю закрутіть кришку резервуара для води та встановіть резервуар назад у прилад.

NL

Draai de dop volledig vast en breng het reservoir opnieuw aan in het apparaat.



RU Поверните переключатель, чтобы включить устройство. Затем выберите с помощью переключателя мощность паровой струи.

UK Щоб увімкнути прилад, поверніть перемикач ввімкнення/вимкнення. Потім відрегулюйте подачу пари, повернувши перемикач.

NL Draai de ON/OFF knop om het apparaat in te schakelen en stel het gewenste stoomdebiet in.

6. ПОСЛЕ ИСПОЛЬЗОВАНИЯ / ПІСЛЯ ВИКОРИСТАННЯ / NA GEBRUIK



RU Поверните переключатель в положение «OFF», чтобы выключить устройство.

UK Щоб вимкнути прилад, поверніть перемикач ввімкнення/вимкнення в положення «OFF».

NL Draai de ON/OFF knop naar de stand OFF om het apparaat uit te schakelen.

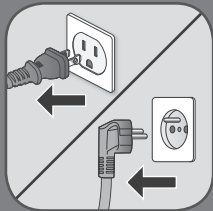

RU Отключите устройство от электросети.

UK Відключіть прилад від мережі.

NL Haal de stekker uit het stopcontact.

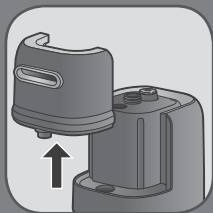

RU Извлеките резервуар для воды.

UK Вийміть резервуар для води.

NL Verwijder het waterreservoir.



RU

Открутите крышку и полностью вылейте воду из резервуара в раковину.

UK

Відкрутіть кришку, а потім повністю спорожніть резервуар для води.

NL

Schroef de dop los en leeg het waterreservoir boven een gootsteen.

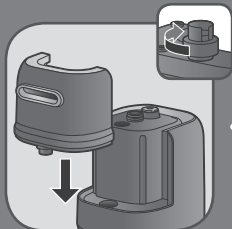

RU

Закрутите крышку и установите резервуар обратно в устройство.

UK

Закрутіть кришку й встановіть резервуар для води назад у прилад.

NL

Draai de dop vast en breng het reservoir opnieuw aan in het apparaat.

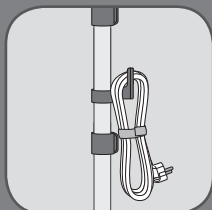

RU

Смотайте кабель питания и повесьте его на крючок.

UK

Змотайте кабель живлення й повісьте його на гачок.

NL

Rol het snoer op en maak het vast aan de haak.



RU

Прежде чем убрать устройство на хранение, подождите один час, чтобы оно остыло.

UK

Перед тим, як прибрати прилад у місце зберігання, зачекайте протягом години, поки прилад не охолоне.

NL

Wacht één uur zodat het apparaat voldoende is afgekoeld voordat u het opbergt.

7. ПРОЦЕДУРА ОЧИСТКИ ОТ НАКИПИ / ПРОЦЕДУРА ВИДАЛЕННЯ НАКИПУ / ONTKALKINGSPROCEDURE



RU

Применяйте данную процедуру каждые 6 месяцев или в случае снижения рабочих характеристик устройства.

UK

Застосовуйте цю процедуру кожні 6 місяців або в разі погіршення роботи приладу.

NL

Elke 6 maanden uitvoeren of zodra de prestaties afnemen.



1h

RU

ПРЕДУПРЕЖДЕНИЕ! Подождите один час, чтобы устройство полностью остыло.

UK

ПОПЕРЕДЖЕННЯ! Зачекайте протягом години, доки прилад повністю не охолоне.

NL

WAARSCHUWING! Wacht één uur zodat het apparaat volledig is afgekoeld.

RU

Снимите паровую головку с подставки, затем разблокируйте и сложите стойку.

UK

Зніміть парову головку з підставки, розблокуйте та складіть стійку.

NL

Haal de stoomkop af van de houder. Maak de paal los en duw de delen in elkaar.

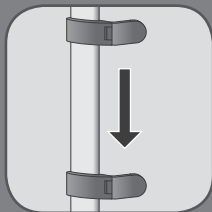

RU

Извлеките резервуар для воды.

UK

Зніміть резервуар для води.

NL

Verwijder het waterreservoir.





RU

Залейте 0,5 л воды во входное отверстие резервуара.

UK

Налийте 0,5 л води у вхідний отвір резервуара приладу.

NL

Giet 0,5 L(liter) in de opening van het reservoir.



RU

Аккуратно потрясите устройство, чтобы удалить крупные частицы накипи.

UK

Обережно струсіть прилад, щоб видалити крупні частки.

NL

Schud het apparaat lichtjes om de kalkresten los te maken.



RU

Поместите устройство над раковиной и открутите крышку отверстия для удаления известковых отложений против часовой стрелки.

UK

Помістіть прилад над раковиною і відкрутіть кришку отвору для видалення накипу проти годинникової стрілки.

NL

Breng het apparaat boven een gootsteen en schroef de "antikalk" dop tegen de klok in los.



RU

Будьте осторожны, вода может быть горячей.

UK

Будьте обережні, вода може бути гарячою.

NL

Opgelet, het water kan heet zijn.

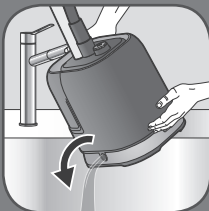
**RU**

Наклоните устройство вертикально, чтобы слить смесь в раковину.

UK

Вертикально нахиліть прилад, щоб вилити суміш у раковину.

NL

Kantel het apparaat verticaal om het mengsel in de gootsteen af te voeren.

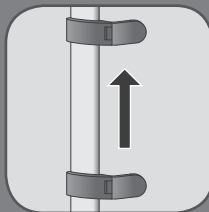
**RU**

Разблокируйте стойку, выдвиньте ее и снова заблокируйте.

UK

Розблокуйте стійку, висуньте її, зафіксуйте.

NL

Maak de paal los, trek de delen omhoog en zet vast.

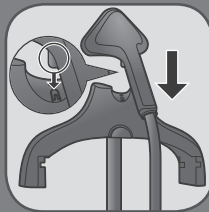
**RU**

Поместите паровую головку на держатель.

UK

Помістіть парову головку на її тримач.

NL

Bevestig de stoomkop aan de steun.

**RU**

Откройте крышку и заполните резервуар водой.

UK

Зніміть кришку і заповніть резервуар для води.

NL

Haal de dop af en vul het waterreservoir.

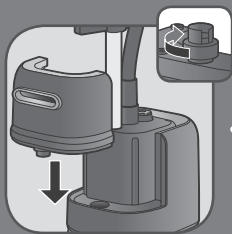
**RU**

Полностью закрутите крышку резервуара для воды и установите резервуар обратно в устройство.

UK

Повністю закрутіть кришку резервуара для води та помістіть резервуар назад у прилад.

NL

Draai de dop volledig vast en breng het reservoir opnieuw aan in het apparaat.

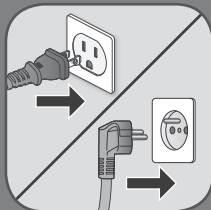
**RU**

Подключите устройство к электросети.

UK

Увімкніть прилад у розетку.

NL

Steek de stekker in het stopcontact.

**RU**

Дайте устройству поработать, пока резервуар для воды полностью не опустеет.

UK

Залиште прилад працювати, доки резервуар для води не спорожниться повністю.

NL

Laat het apparaat ingeschakeld totdat het waterreservoir volledig leeg is.

8. ОЧИСТКА / ОЧИЩЕННЯ / REINIGING



1h

RU

Подождите один час, чтобы устройство остыло.

UK

Зачекайте годину до повного охолодження.

NL

Wacht één uur zodat het apparaat volledig is afgekoeld.



RU

Для очистки основания используйте только влажную губку.

UK

Використовуйте тільки губку з водою, щоб очистити основу.

NL

Maak het voetstuk alleen schoon met een spons en water.



RU

Для очистки паровой головки используйте только влажную губку.

UK

Використовуйте тільки губку з водою, щоб очистити парову головку.

NL

Maak de stoomkop alleen schoon met een spons en water.



RU

Никогда не используйте для очистки устройства моющие средства.

UK

Ніколи не використовуйте миючі засоби для очищення приладу.

NL

Maak uw apparaat nooit schoon met een reinigingsmiddel.

**RU**

Никогда не мойте устройство непосредственно в раковине.

UK

Ніколи не мийте й не промивайте прилад безпосередньо над раковиною.

NL

Was of spoel het apparaat nooit rechtstreeks boven een gootsteen.

**RU**

Никогда не мойте паровую головку непосредственно в раковине.

UK

Ніколи не мийте й не промивайте парову головку безпосередньо над раковиною.

NL

Was of spoel de stoomkop nooit rechtstreeks boven een gootsteen.

TUOTEKUVAUS / PRODUKTBESKRIVELSE / PRODUKTBESKRIVNING

- | | | | | | |
|----|-----------|--------------------------|-----|-----------|------------------------|
| 1. | FI | Ripustin* | 8. | FI | Pystysuora tuki* |
| | NO | Henger* | | NO | Vertikal støtte* |
| | SV | Hängare* | | SV | Vertikalt stöd* |
| 2. | FI | Hörypää | 9. | FI | Tekstiiliharja |
| | NO | Damphode | | NO | Stoffbørste |
| | SV | Ånghuvud | | SV | Tygborste |
| 3. | FI | Höryletku | 10. | FI | Ripustin ja pidikkeet* |
| | NO | Dampslange | | NO | Stoffbørste |
| | SV | Ångslang | | SV | Hängare och klämmor* |
| 4. | FI | Säädettävät tangot | | | |
| | NO | Justerbare stolper | | | |
| | SV | Justerbara stänger | | | |
| 5. | FI | Virtapainike | | | |
| | NO | På/av-knapp | | | |
| | SV | På/Av-knapp | | | |
| 6. | FI | Irrotettava vesisäiliö | | | |
| | NO | Avtakbar vanntank | | | |
| | SV | Avtagbar vattenbehållare | | | |
| 7. | FI | Tyhjennyskorkki | | | |
| | NO | Dreneringshette | | | |
| | SV | Dräneringslock | | | |

1. KOKOAMINEN / MONTERING / MONTERING



FI Työnnä tanko koteloon, kunnes kuulet "klik"-äänen

NO Sett stangen inn i huset til du hører et «klikk»

SV Sätt i stängen i inskärningen tills du hör ett "klikk"

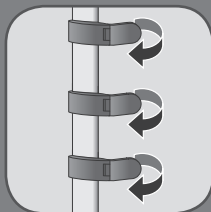

FI Avaa kolme tangon lukkoa.

NO Åpne de tre stanglåsene.

SV Öppna de tre stånglåsen.

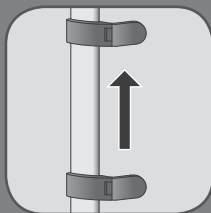

FI Vedä tanko täyteen pituuteen.

NO Trekk ut stangen helt.

SV Förläng stängen helt.



FI Sulje kolme lukkoa.

NO Lukk de tre låsene.

SV Stäng igen de tre låsen.

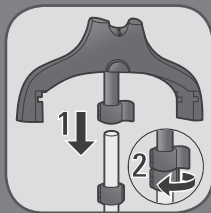

FI Työnnä ripustin pystysuoraan tankoon ja lukitse se.

NO Sett hengeren helt inn, vertikalt øverst på stangen, og lås den.

SV Sätt i hängaren helt och vertikalt på toppen av stängen och lås.



FI Aseta höyrypää paikalleen.

NO Sett damphodet på holderen.

SV Placera ånghuvudet i dess vagga.



FI Aseta höyryletku ja lukitse se kääntämällä, kunnes kuuluu "klik"-ääni.

NO Sett inn dampslangen og lås den ved å skru den til du hører et «klikk».

SV Sätt i ångslangen och lås den genom att skruva tills du hör ett "klikk".

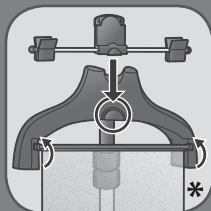

FI Lisää pystysuora tuki ja ripustin.

NO Sett på den vertikale støtten og hengeren.

SV Lägg till det vertikala stödet och hängaren.

* **FI** Mallista riippuen / **NO** Avhengig av modell / **SV** Beroende på modell

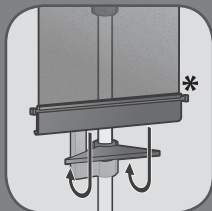
**FI**

Kierrä tuki auki ja kiinnitä se, säädä kireys koukun avulla ja lukitse tuki.

NO

Trekk av støtten og fest den ved å justere spenningen med den dedikerte kroken og låse den.

SV

Koppla av stödet och fixera det genom att justera spänningen med den tillägnade haken och lås det.

2. ENNEN KÄYTTÖÄ / FØR BRUK / INNAN ANVÄNDNING

**FI**

Irrota vesisäiliö.

NO

Fjern vanntanken.

SV

Ta ut vattenbehållaren.

**FI**

Irrota korkki ja täytä vesisäiliö.

NO

Ta av lokket og fyll deretter vannbeholderen.

SV

Ta bort locket och fyll sedan på vattenbehållaren.

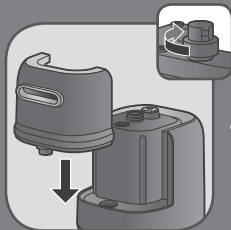
**FI**

Kierrä korkki kunnolla kiinni ja aseta säiliö paikalleen laitteeseen.

NO

Skru vanntanklokket helt på, og sett tanken tilbake i produktet.

SV

Skruva tillbaka locket för vattenbehållaren helt och montera tillbaka vattenbehållare i apparaten.

* **FI** Mallista riippuen / **NO** Avhengig av modell / **SV** Beroende på modell



- FI** Ripusta haluamasi vaate ripustimeen.
- NO** Sett på stoffet du velger på hengeren.
- SV** Placera valfritt plagg på hängaren.

3. LISÄVARUSTEET / TILBEHØR / TILLBEHÖR



- FI** Lisävarusteet on kiinnitettävä, kun laite on jäähtynyt eikä ole päällä.
- NO** Tilbehør skal settes ned når produktet er kaldt, og ikke i bruk.
- SV** Tillsatserna måste vara på plats när apparaten är kall och inte i drift.

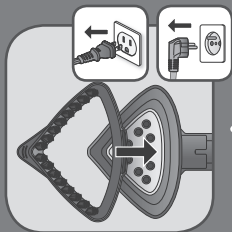

- FI** Tekstiiliharja avaa kankaiden kuidut, jotta höyry pääsee vaikuttamaan paremmin.
- NO** Tekstilbørsten åpner stoffets vev for bedre dampinntrenging.
- SV** Tygborsten öppnar tygvävnaden för bättre ångpenetration.

4. KÄYTTÖ / BRUK / ANVÄNDNING



FI

Laitteen on oltava lattialla vaakasuorassa.

NO

Apparatet må være i horisontal stilling på gulvet.

SV

Apparaten måste förbli i horisontellt läge på golvet.

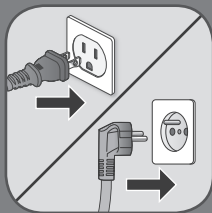

FI

Yhdistä pistoke pistorasiaan.

NO

Sett inn produktet.

SV

Anslut apparaten till ett eluttag.



FI

Kytke laite päälle kääntämällä virtapainiketta. Säädä sitten höyryntulo kääntämällä painiketta.

NO

Vri på av/på-knappen for å slå på apparatet. Deretter justeres dampmengden ved å skru på knappen.

SV

Vrid på Av/På-knappen för att sätta på apparaten. Justera sedan ångutmatningen genom att vrida på knappen.



FI

Höyryä alkaa tulla noin 45 sekunnin kuluttua.

NO

Etter omtrent 45 sekunder, kommer det damp ut.

SV

Efter cirka 45 sekunder kommer det ut ånga.

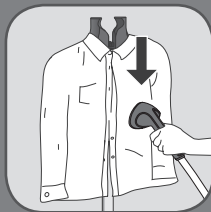
**FI**

Parhaimman tuloksen saat, kun käsittelet höyrysuuttimilla koko vaatteen ylhäältä alas asti.

NO

Før dampdysene over plagget, fra øverst til nederst.

SV

För optimal användning, kör ångstrålarna från övre till nedre delen av dina plagg.

**FI**

Älä kohdistaa höyryä suoraan ihmisiin.

NO

Aldri rett damp direkte mot personer.

SV

Ånga aldrig direkt på en person.

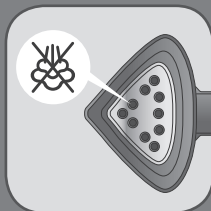
**FI**

Jos höyryä ei enää tule, vesisäiliössä saattaa olla liian vähän vettä.

NO

Hvis det ikke kommer ut mer damp, kan dette være på grunn av lavt nivå i vanntanken.

SV

Om det inte längre kommer någon ånga kan det bero på att vattenbehållarens nivå är låg.

5. KÄYTÖN AIKANA / UNDER BRUK / UNDER ANVÄNDNING

**FI**

Käännä virtapainike "OFF"-asentoon laitteen kytkemiseksi pois päältä.

NO

Vri av/på-knappen til «OFF»-stilling for å slå av apparatet.

SV

Vrid av/på-knappen till läget "AV" för att stänga av apparaten.

**FI**

Irrota pistoke pistorasiasta ja irrota sen jälkeen vesisäiliö.

NO

Trekk ut kontakten, og fjern vanntanken.

SV

Koppla ur och ta sedan ut vattenbehållaren.

**FI**

Irrota korkki ja täytä vesisäiliö.

NO

Ta av lokket og fyll deretter vannbeholderen.

SV

Ta bort locket och fyll sedan på vattenbehållaren.

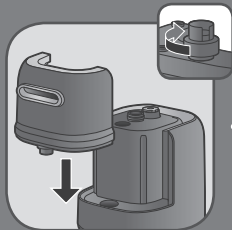
**FI**

Kierrä korkki kunnolla kiinni ja aseta säiliö paikalleen laitteeseen.

NO

Skru vanntanklokket helt på, og sett tanken tilbake i produktet.

SV

Skruva tillbaka locket för vattenbehållaren helt och montera tillbaka vattenbehållare i apparaten.

**FI**

Kytke laite päälle kääntämällä virtapainiketta. Säädä sitten höyryntulo kääntämällä painiketta.

NO

Vri på av/på-knappen for å slå på apparatet. Deretter justeres dampmengden ved å skru på knappen.

SV

Vrid på Av/På-knappen för att sätta på apparaten. Justera sedan ångutmatningen genom att vrida på knappen.

6. KÄYTÖN JÄLKEEN / ETTER BRUK / EFTER ANVÄNDNING

FI

Käännä virtapainike "OFF"-asettoon laitteen kytkemiseksi pois päältä.

NO

Vri av/på-knappen til «OFF»-stilling for å slå av apparatet.

SV

Vrid av/på-knappen till läget "AV" för att stänga av apparaten.

FI

Irrota laitteen pistoke pistorasiasta.

NO

Koble fra produktet.

SV

Dra ut apparatens strömkontakt.

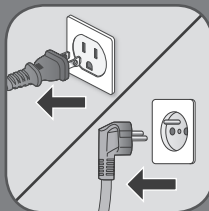
**FI**

Irrota vesisäiliö.

NO

Fjern vanntanken.

SV

Ta ut vattenbehållaren.

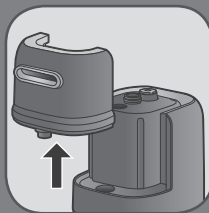

**FI**

Kierrä korkki auki ja tyhjennä vesisäiliö pesualtaaseen.

NO

Skru av lokket og tøm deretter vanntanken helt i en vask.

SV

Skruva upp locket och töm sedan ut allt innehåll i vattenbehållaren i vasken.

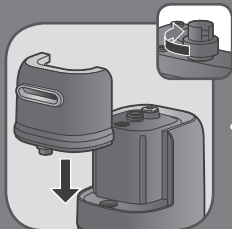
**FI**

Kierrä korkki kiinni ja aseta vesisäiliö takaisin laitteeseen.

NO

Skru på lokket og sett vanntanken tilbake på apparatet.

SV

Skruva på locket igen och placera tillbaka vattenbehållaren i apparaten.

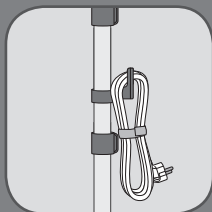
**FI**

Kierrä virtajohto koukun ympärille.

NO

Rull opp strømledningen og heng den på kroken.

SV

Rulla ihop strömkabeln och placera den på sin hake.

**FI**

Odota laitteen jäähtymistä tunti ennen sen säilytykseen laittamista.

NO

Vent i en time på at apparatet avkjøles før du setter det i lagring.

SV

Låt apparaten svalna i minst en timme innan den ställs undan för förvaring.

7. KALKINPOISTOMENETTELY / AVKALKINGSPROSEDYRE / AVKALKNINGSPROCESS



FI

Tehtävä 6 kuukauden välein ja silloin, jos suoritusteho heikkenee.

NO

Brukes hver 6. måned eller i ved ytelsesnedgang.

SV

Bör utföras var sjätte månad eller när prestandan försämras.



FI

VAROITUS! Odota tunti, kunnes laite on täysin jäähtynyt.

NO

ADVARSEL! Vent i en time på at apparatet avkjøles helt.

SV

VARNING! Vänta i en timme tills apparaten har svalnat helt.



1h

FI

Irrota höyrypää paikaltaan, vapauta tangon lukitus ja paina tanko kokoon.

NO

Ta damphodet av holderen, lås opp og slå sammen stolpen.

SV

Ta bort ånghuvudet från vaggan, lås upp och fäll ihop stängsen.

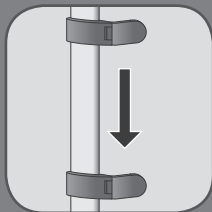

FI

Irrota vesisäiliö.

NO

Fjern vanntanken.

SV

Ta ut vattenbehållaren.





- FI** Täytä 0,5 l (litraa) vettä laitteen säiliön tuloaukkoon.
- NO** Fyll 0,5 liter vann i inntaket til tanken på produktet.
- SV** Fyll på 0,5 liter vatten i behållarens inlopp.



- FI** Ravistele laitetta varovasti likahiukkasten irrottamiseksi.
- NO** Rist forsiktig på apparatet for å fjerne de største partiklene.
- SV** Skaka apparaten försiktigt för att ta bort huvuddelarna.



- FI** Laita laite pesualtaan päälle ja kierrä "kalkinpoistokorkki" auki kääntämällä sitä vastapäivään.
- NO** Plasser apparatet over vasken og skru av «Antikalk»-hetten ved å skru den mot klokken.
- SV** Placera apparaten över en vask och skruva upp «Antikalk»-locket genom att vrida det motsols.



FI Ole varovainen, vesi voi olla kuumaa.

NO Vær forsiktig, vannet kan være varmt.

SV Var försiktig, vattnet kan vara hett.



- FI** Kallista laitetta ja tyhjennä seos pesualtaaseen.
- NO** Vipp produktet vertikalt for å tømme blandingen ut i vasken.
- SV** Luta apparaten vertikalt för att tömma ut blandningen i en vask.

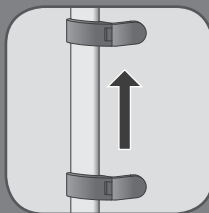

- FI** Vapauta tangon lukitus, vedä tanko ylös, lukitse.
- NO** Lås opp stolpen, slå ut, lås.
- SV** Lås upp stängen, fäll ut, lås.



- FI** Aseta höyrypää paikalleen.
- NO** Sett damphodet på holderen.
- SV** Placera ånghuvudet i dess vagg.

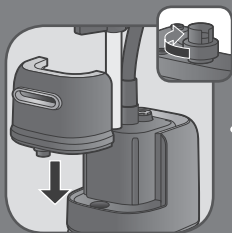

- FI** Irrota korkki ja täytä vesisäiliö.
- NO** Ta av lokket og fyll deretter vannbeholderen.
- SV** Ta bort locket och fyll sedan på vattenbehållaren.

**FI**

Kierrä korkki kunnolla kiinni ja aseta säiliö paikalleen laitteeseen.

NO

Skru vanntanklokket helt på, og sett tanken tilbake i produktet.

SV

Skruva tillbaka locket för vattenbehållaren helt och montera tillbaka vattenbehållare i apparaten.

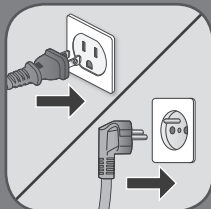
**FI**

Yhdistä pistoke pistorasiaan.

NO

Sett inn produktet.

SV

Anslut apparaten till ett eluttag.

**FI**

Anna laitteen käydä, kunnes säiliö tyhjenee kokonaan.

NO

La apparatet kjøre til vanntanken tømmes helt.

SV

Låt apparaten köras tills vattenbehållaren är helt tom.

8. PUHDISTAMINEN / RENGJØRING / RENGÖRING



1h



FI

Odota jäähtymistä tunti.

NO

Vent en time på fullstendig nedkjøling.

SV

Vänta en timme tills apparaten svalnat helt.

FI

Käytä jalustan puhdistamiseen vain sientä ja vettä.

NO

Basen skal bare rengjøres med en fuktig svamp.

SV

Använd endast en svamp och vatten för att rengöra basenheten.

FI

Käytä hörypään puhdistamiseen vain sientä ja vettä.

NO

Damphodet skal bare rengjøres med en fuktig svamp.

SV

Använd endast en svamp och vatten för att rengöra ånghuvudet.

FI

Älä käytä puhdistusaineita laitteen puhdistamiseen.

NO

Bruk aldri vaskemidler når du rengjør apparatet.

SV

Använd aldrig rengöringsmedel vid rengöring av denna apparat.



FI

Älä pese tai huuhtele laitetta suoraan pesualtaan päällä.

NO

Produktet skal ikke vaskes aldri eller skylles direkte over vasken.

SV

Diska eller skölj aldrig apparaten direkt över en vask.



FI

Älä pese tai huuhtele höyrypäättä suoraan pesualtaan päällä.

NO

Damphodet skal ikke vaskes aldri eller skylles direkte over vasken.

SV

Diska eller skölj aldrig ånghuvudet direkt över en vask.

POPIS VÝROBKU / ÜRÜN AÇIKLAMASI / PRODUKT BESKRIVELSE

- | | | | | | |
|----|-----------|---------------------------|-----|-----------|---------------------|
| 1. | CZ | Ramínko* | 8. | CZ | Vertikální podpora* |
| | TR | Askı* | | TR | Dikey Destek* |
| | DA | Bøjle* | | DA | Lodret støtte * |
| 2. | CZ | Napařovací hlava | 9. | CZ | Látkový kartáč |
| | TR | Buhar Başlığı | | TR | Kumaş Fırçası |
| | DA | Dampmundstykke | | DA | Stofbørste |
| 3. | CZ | Parní hadice | 10. | CZ | Ramínko a klipy* |
| | TR | Buhar Hortumu | | TR | Askı ve klips* |
| | DA | Dampslange | | DA | Bøjle og klemmer* |
| 4. | CZ | Teleskopické tyče | | | |
| | TR | Ayarlanabilir Borular | | | |
| | DA | Justerbar rør | | | |
| 5. | CZ | Hlavní vypínač | | | |
| | TR | Açma/Kapatma Düğmesi | | | |
| | DA | Tænd/sluk-knap | | | |
| 6. | CZ | Odnímatelná nádrž na vodu | | | |
| | TR | Çıkarılabilir Su Haznesi | | | |
| | DA | Aftagelig vandbeholder | | | |
| 7. | CZ | Vypouštěcí uzávěr | | | |
| | TR | Tahliye Başlığı | | | |
| | DA | Aftapningshætte | | | |

1. MONTÁŽ / KURULUM / SAMLING



CZ

Vložte tyč do pouzdra, dokud neuslyšíte kliknutí.

TR

Sapı "tık" sesi duyana kadar deliğe sokun.

DA

Stik røret i kabinettet, indtil du hører et "klik".

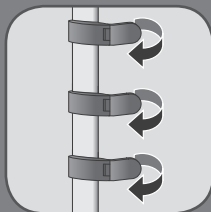

CZ

Otevřete tři tyčové zámky.

TR

Sapta bulunan 3 adet kilidi açın.

DA

Åbn de tre låse på røret.

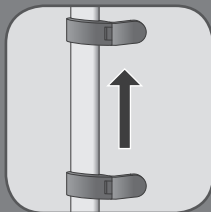

CZ

Úplně vytáhněte tyč.

TR

Sapı tamamen uzatın.

DA

Træk røret helt ud.



CZ

Zavřete tři tyčové zámky.

TR

3 kilidi kapayın.

DA

Lås de tre låse.

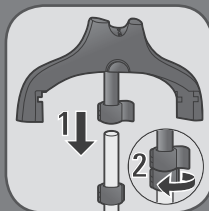

CZ Zcela nasuňte ramínko vertikálně na horní část tyče a zajistěte ho.

TR Askıyı sapın üstüne dik olarak takın ve kilitleyin.

DA Sæt bøjlen lodret i for oven på røret og lås den fast.



CZ Umístěte napařovací hlavu do její kolébky.

TR Buhar başlığını askının yatağına yerleştirin.

DA Sæt dampmundstykket på holderen.



CZ Vložte parní hadici a zajistěte ji šroubováním, dokud neuslyšíte kliknutí.

TR Buhar hortumunu takın ve "tık" sesi duyana kadar çevirerek yerine kilitleyin.

DA Sæt dampslangen i, og lås den fast ved at skrue den, indtil du hører et "klik".

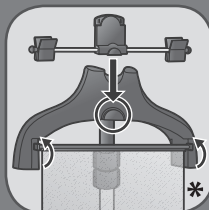

CZ Přidejte vertikální podporu a ramínko.

TR Dikey destek ve askıyı ekleyin.

DA Tilføj den lodrette støtte og bøjlen.

* **CZ** V závislosti na modelu / **TR** Modele bağlı olarak /
DA Afhængig af model

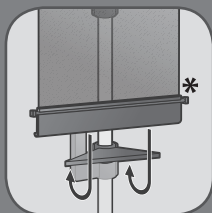

CZ Odviňte podpěru, upevněte nastavením pnutí pomocí určeného háčku a zajistěte ji.

TR Desteği açın, kancası ile gerginliği ayarlayarak sabitleyin ve yerine kilitleyin.

DA Rul støtten ud, og fastgør den ved at justere spændingen med den tilhørende krog og lås den fast.

2. PŘED POUŽITÍM! / KULLANMADAN ÖNCE / INDEN BRUG



CZ Vyjměte nádrž na vodu.

TR Su haznesini çıkarın.

DA Tag vandbeholderen af.



CZ Sundejte uzávěr a pak naplňte nádržku na vodu.

TR Başlığı çıkarın, ardından su haznesini doldurun.

DA Tag hættten af, og fyld derefter vandbeholderen op.

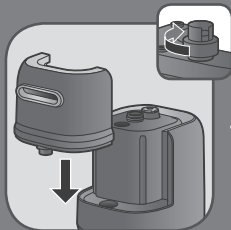

CZ Úplně zašroubujte uzávěr nádrže na vodu a vložte nádrž zpět do přístroje.

TR Su haznesinin kapağını döndürerek tamamen geri takın ve hazneyi tekrar cihaza yerleştirin.

DA Skruue hætte på vandbeholderen igen, og put den tilbage i apparatet.

* **CZ** V závislosti na modelu / **TR** Modele bağlı olarak / **DA** Afhængig af model



- CZ** Pověste oblečení podle vašeho výběru na věšák.
- TR** Askıya dilediğiniz giysiye asın.
- DA** Hæng det ønskede tøj på bøjlen.

3. PŘÍSLUŠENSTVÍ / AKSESUARLAR / TILBEHØR



- CZ** Příslušenství se musí montovat, když je spotřebič studený a neběží.
- TR** Aksesuarlar cihaz soğuk ve çalışmaz halde olduğunda yerleştirilmelidirler.
- DA** Tilbehør må kun sættes på, når apparatet er koldt og ikke kører.



- CZ** Látkový kartáč otevírá vazby tkaniny pro lepší proniknutí páry.
- TR** Kumaş fırçası buharın daha iyi nüfuz etmesi için kumaşın dokusunu açar.
- DA** Stofbørsten åbner vævningen på stoffet, så dampen bedre kan trænge igennem.

4. POUŽITÍ / KULLANIM / BRUG



CZ

Přístroj musí zůstat ve vodorovné poloze na podlaze.

TR

Cihaz yerde yatay pozisyonda kalmalıdır.

DA

Apparatet skal forblive i vandret stilling på gulvet.

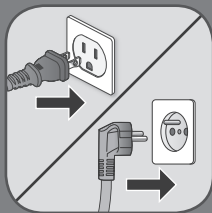

CZ

Zapojte spotřebič do zásuvky.

TR

Cihazı prize takın.

DA

Tilslut apparatet.



CZ

Zařízení zapněte otočením hlavního vypínače. Poté nastavte výstup páry otáčením knoflíku.

TR

Cihazı açmak için Açma/Kapatma Düğmesini çevirin. Ardından, düğmeyi çevirerek buhar çıkışını ayarlayın.

DA

Tænd på tænd/sluk-knappen, for at tænde for apparatet. Indstil derefter dampstyrken, ved at dreje knappen.



CZ

Přibližně po 45 sekundách začne pára vycházet.

TR

Yaklaşık 45 saniye sonra buhar çıkacaktır.

DA

Der kommer damp ud efter ca. 45 sekunder.

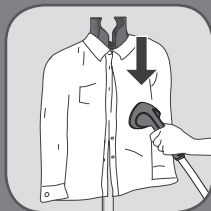
**CZ**

Pro optimální využití nechte proudit páru po vašem oděvu seshora dolů.

TR

Optimum kullanım için buhar jetlerini giysilerinize yukarıdan aşağı doğru tutun.

DA

For optimal brug, skal du føre dampdyserne på tøjet fra oven og nedad.

**CZ**

Nikdy nemiřte páru přímo na lidi.

TR

Asla doğrudan insanların üzerine buhar tutmayın.

DA

Du må aldrig dampe direkte på andre personer.

5. BĚHEM POUŽÍVÁNÍ / KULLANIM ESNASINDA / UNDER BRUG

**CZ**

Pokud pára dále nevychází, může to být způsobeno nízkou hladinou vody v nádrži.

TR

Artık buhar çıkmıyorsa, bu haznedeki su seviyesinin düşük olmasından kaynaklanabilir.

DA

Hvis dampen holder op med at komme ud, er der muligvis ikke ret meget vand tilbage i vandbeholderen.



CZ Zařízení vypnete otočením hlavního vypínače do polohy „OFF“ (VYP).

TR Cihazı kapatmak için Açma/Kapatma Düğmesini “KAPALI” konumuna çevirin.

DA Sluk på tænd/sluk-knappen, for at slukke for apparatet.



CZ Odpojte a potom vyjměte zásobník na vodu.

TR Fişini çekin, su haznesini çıkarın.

DA Tag stikket ud, og fjern vandbeholderen.



CZ Sundejte uzávěr a pak naplňte nádržku na vodu.

TR Başlığı çıkarın, ardından su haznesini doldurun.

DA Tag hættten af, og fyld derefter vandbeholderen op.

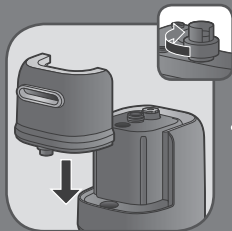

CZ Úplně zašroubujte uzávěr nádrže na vodu a vložte nádrž zpět do přístroje.

TR Su haznesinin kapağını döndürerek tamamen geri takın ve hazneyi tekrar cihaza yerleştirin.

DA Skruue hætte på vandbeholderen igen, og put den tilbage i apparatet.



CZ Zařízení zapněte otočením hlavního vypínače. Poté nastavte výstup páry otáčením knoflíku.

TR Cihazı açmak için Açma/Kapatma Düğmesini çevirin. Ardından, düğmeyi çevirerek buhar çıkışını ayarlayın.

DA Tænd på tænd/sluk-knappen, for at tænde for apparatet. Indstil derefter dampstyrken, ved at dreje knappen.

6. PO POUŽITÍ / KULLANIMDAN SONRA / EFTER BRUG



CZ Zařízení vypněte otočením hlavního vypínače do polohy „OFF“ (VYP).

TR Cihazı kapatmak için Açma/Kapatma Düğmesini “KAPALI” konumuna çevirin.

DA Sluk på tænd/sluk-knappen, for at slukke for apparatet.

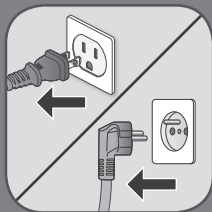

CZ Odpojte spotřebič.

TR Cihazın fişini prizden çekin.

DA Træk apparatets stik ud af stikkontakten.

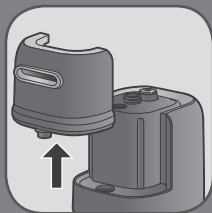

CZ Vyměňte nádrž na vodu.

TR Su haznesini çıkarın.

DA Tag vandbeholderen af.

**CZ**

Odšroubujte uzávěr a pak úplně vylijte nádržku na vodu do dřezu.

TR

Kapağı çevirerek çıkarın ve su haznesini lavaboya tamamen boşaltın.

DA

Skr u hætt en af, og tøm vandbeholderen helt i en håndvask.

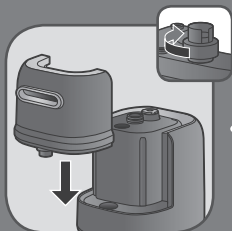
**CZ**

Zašroubujte uzávěr zpátky a umístěte nádržku na vodu zpět do jejího přístroje.

TR

Başlığı çevirerek tekrar yerine takın ve su haznesini tekrar cihaza yerleştirin.

DA

Skr u hætte på igen, og put vandbeholderen tilbage i apparatet.

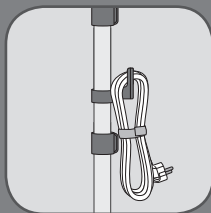
**CZ**

Naviňte napájecí kabel a pověste do háčku.

TR

Elektrik kablosunu sarın ve kancasına yerleştirin.

DA

Rul ledningen sammen, og hæng den på krogen.

**CZ**

Před uložením počkejte přibližně hodinu, dokud váš spotřebič nevychladne.

TR

Saklamadan önce cihazınızın soğuması için bir saat bekleyin.

DA

Vent en time, så apparatet er kølet ned inden opbevaring.

7. POSTUP PRO ODSTRANĚNÍ VODNÍHO KAMENE / KİREÇ ÇÖZME PROSEDÜRÜ / AFKALKNING



CZ

Aplikujte každých 6 měsíců nebo v případě snížení výkonu.

TR

Her 6 ayda bir veya performansın düşmesi halinde uygulayın.

DA

Apparatet skal afkalkes hver 6. måned, eller hvis det begynder at virke dårligt.



CZ

VAROVÁNÍ! Počkejte hodinu, než se spotřebič zcela ochladí.

TR

UYARI! Bir saat cihazın tamamen soğumasını bekleyin.

DA

ADVARSEL! Vent en time, så apparatet er helt kølet ned.



1h

CZ

Odstraňte parní hlavu z kolébky, odjistěte a sklapněte tyč.

TR

Buhar başlığını yatağından çıkarın, kilidini açın ve hortumu katlayın.

DA

Tag dampmundstykket af holderen, lås røret op og tryk det sammen.



CZ

Vyjměte nádrž na vodu.

TR

Su haznesini çıkarın.

DA

Tag vandbeholderen af.



**CZ**

Nalijte 0,5 l vody do přívodu vodní nádrže.

TR

Cihazın hazne girişinden 0,5 l (litre) su doldurun.

DA

Fyld 0,5 liter vand i indløbet til vandbeholderen.

**CZ**

Jemně protřepte přístroj, abyste odstranili větší částičky.

TR

Cihazı ana partikülleri çıkarmak için hafifçe sallayın.

DA

Ryst forsigtigt apparatet, for at fjerne hovedpartiklerne.

**CZ**

Přístroj umístěte nad umyvadlo a vyšroubujte klobouček „odvápňení“ otáčením proti směru hodinových ručiček.

TR

Cihazı lavaboya koyun ve «Anti calc» başlığını saat yönünün tersine çevirerek çıkarın.

DA

Hold apparatet over en vask og skru anti-kalk-hætten af, ved at dreje den mod uret.

**CZ**

Budte opatrní, voda může být horká.

TR

Dikkatli olun, su sıcak olabilir.

DA

Pas på, vandet kan være varmt.

**CZ**

Svisle nakloňte spotřebič a vylijte směs do dřezu.

TR

Karışımı lavaboya boşaltmak için cihazı hafifçe dikey olarak eğin.

DA

Hold apparatet på skrå, og hæld blandingen ud i håndvasken.

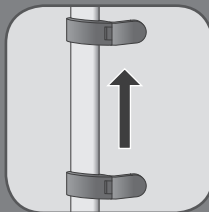
**CZ**

Odblokujte tyč, roztáhněte a zajistěte.

TR

Borunun kilidini açın, katlanmış boruyu açın, kilitleyin.

DA

Lås røret op, træk det ud, og lås det fast.

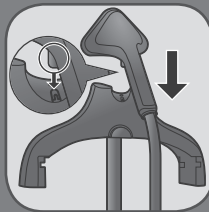
**CZ**

Umístěte napařovací hlavu do její kolébky.

TR

Buhar başlığını yatağına yerleştirin.

DA

Sæt dampmundstykket på holderen.

**CZ**

Sundejte uzávěr a pak naplňte nádržku na vodu.

TR

Başlığı çıkarın, ardından su haznesini doldurun.

DA

Tag hættten af, og fyld derefter vandbeholderen op.

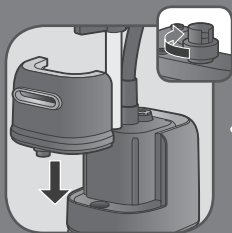

CZ Úplně zašroubujte uzávěr nádrže na vodu a vložte nádrž zpět do přístroje.

TR Su haznesinin kapağını döndürerek tamamen geri takın ve hazneyi tekrar cihaza yerleştirin.

DA Skruer hætte på vandbeholderen igen, og put den tilbage i apparatet.

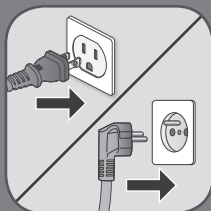

CZ Spotřebič zapojte do zásuvky.

TR Cihazı prize takın.

DA Tilslut apparatet.



CZ Nechte spotřebič běžet, dokud není nádrž na vodu zcela vyprázdněna.

TR Su haznesi tamamen boşalana kadar cihazı çalışmaya bırakın.

DA Lad apparatet køre, indtil vandbeholderen tømmes helt.

8. ČIŠTĚNÍ / TEMİZLİK / RENGØRING



1h



CZ

Počkejte hodinu do úplného vychlazení.

TR

Tamamen soğuması için bir saat bekleyin.

DA

Vent en time, indtil apparatet er kølet helt ned.

CZ

Používejte pouze houbu s vodou pro čištění základny.

TR

Tabanı temizlemek için sadece su ile sünger kullanın.

DA

Bunden må kun rengøres med en svamp med vand.

CZ

Používejte pouze houbu s vodou pro čištění napařovací hlavy.

TR

Buhar başlığını temizlemek için sadece su ile sünger kullanın.

DA

Damphovedet må kun rengøres med en svamp med vand.

CZ

Nikdy nepoužívejte čisticí prostředky pro čištění spotřebiče.

TR

Cihazınızı temizlerken asla deterjan kullanmayın.

DA

Brug aldrig rengøringsmidler, når du rengør apparatet.



CZ

Nikdy nemyjte nebo neoplachujte přístroj přímo nad umyvadlem.

TR

Cihazı asla doğrudan lavaboda yıkamayın veya durulamayın.

DA

Apparatet må aldrig vaskes eller skylles direkte over en vask.



CZ

Nikdy nemyjte nebo neoplachujte napařovací hlavu přímo nad umyvadlem.

TR

Buhar kafasını asla doğrudan lavaboda yıkamayın.

DA

Dampmundstykket må aldrig vaskes eller skylles direkte over en vask.

ОПИСАНИЕ НА ПРОДУКТА / OPIS PROIZVODA / OPIS PRODUKTU

- | | | | |
|----|--|-----|-------------------------------------|
| 1. | BG Закачалка* | 7. | BG Капачка за оттичане |
| | HR Vješalica* | | HR Čep za isпуст |
| | PL Wieszak* | | PL Korek do spuszczenia wody |
| 2. | BG Парна глава | 8. | BG Вертикална опора* |
| | HR Glava za paru | | HR Okomiti oslonac* |
| | PL Głowica parowa | | PL Wspornik pionowy* |
| 3. | BG Парен маркуч | 9. | BG Четка за тъкани |
| | HR Parno crijevo | | HR Četka za tkaninu |
| | PL Wąż parowy | | PL Szczotka do materiału |
| 4. | BG Регулируеми прътове | 10. | BG Закачалка и щипки |
| | HR Podesive cijevi | | HR Vješalica i kvačice* |
| | PL Regulowany stojak | | PL Wieszak i zaciski* |
| 5. | BG Ключ за ВКЛ/ИЗКЛ | | |
| | HR Tipka za UKLJ./ISKLJ. (ON/OFF) | | |
| | PL Przycisk WŁ./WYŁ. | | |
| 6. | BG Вадец се резервоар за вода | | |
| | HR Odvojivi spremnik vode | | |
| | PL Wyjmowany zbiornik na wodę | | |

1. СГЛОБЯВАНЕ / SASTAVLJANJE / MONTAŽ



BG Вкарайте пръта в корпуса, докато чуete щракване.

HR Umetnite cijev u postolje da dok nezačujete klik da je dobro sjelo.

PL Włóż stojak do obudowy tak, aby dało się słyszeć kliknięcie.

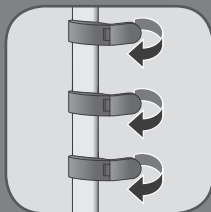

BG Отворете трите заключващи механизма на пръта.

HR Otvorite tri kopče s cijevi.

PL Otwórz trzy zaciski stojaka.

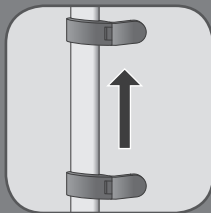

BG Удължете пръта докрай.

HR Potpuno izvucite cijev.

PL Całkowicie rozłóż stojak.



BG Затворете трите заключващи механизма.

HR Zatvorite tri kopče.

PL Zamknij trzy zaciski.

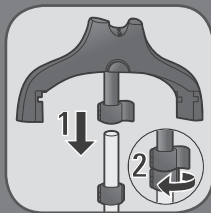

BG

Вкарайте вертикално закачалката върху върха на пръта и я заключете.

HR

Vješalicu okomito potpuno umetnite na vrh cijevi i zavrinite je.

PL

Włóż wieszak pionowo do oporu na szczycie stojaka i zablokuj.



BG

Позиционирайте парната глава в гнездото .

HR

Stavite glavu za paru u njezino ležište.

PL

Umieść głowicę parową na jej uchwycie.



BG

Вкарайте парния маркуч и го заключете чрез завиване, докато чуе щракване.

HR

Umetnite parno crijevo i zavrinite ga okretanjem da dok ne čujete klik.

PL

Założ wąż parowy i zablokuj, wkręć go tak, aby dało się słyszeć kliknięcie.

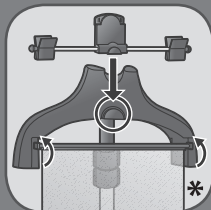

BG

Добавете вертикалната опора и закачалката.

HR

Dodajte okomiti oslonac i vješalicu.

PL

Założ wspornik pionowy i wieszak.

* **BG** В зависимост от модела / **HR** Ovisno o modelu / **PL** W zależności od modelu

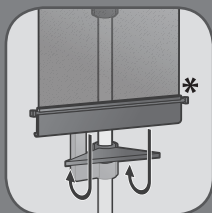

BG

Развийте опората и я фиксирайте, като регулирате напрежението със специалната кукичка и я заключите.

HR

Odmotajte oslonac i pričvrstite ga podešavajući zategnutost za to namijenjenom kukom i zavravite ga.

PL

Rozwiń wspornik i zamocuj go, regulując napięcie przeznaczonym do tego zaczepem, następnie zablokuj.

2. ПРЕДИ УПОТРЕБА / PRIJE UPORABE / PRZED UŻYCIEM



BG

Извадете резервоара за вода.

HR

Izvadite spremnik vode.

PL

Wyjmij zbiornik na wodę.



BG

Свалете капачката, след което напълнете резервоара за вода.

HR

Skinite čep, a zatim napunite spremnik vode.

PL

Wyjmij korek i nalej wody do zbiornika.

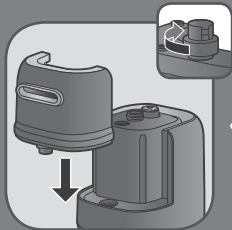

BG

Завийте докрай капачката на резервоара за вода и поставете резервоара обратно на мястото му.

HR

Potpuno zavrните čep spremnika vode i vratite spremnik na uređaj.

PL

Dokręć do końca korek zbiornika i włóż zbiornik z powrotem do urządzenia.

* **BG** В зависимост от модела / **HR** Ovisno o modelu / **PL** W zależności od modelu

**BG**

Поставете избраната дреха върху закачалката.

HR

Na vješalicu stavite odjeću prema vašem odabiru.

PL

Powieś wybrane ubranie na wieszaku.

3. АКЕСОАРИ / PRIBOR / AKCESORIA

**BG**

С аксесоарите трябва да се борави, когато уредът е студен и не работи.

HR

Pribor je potrebno postaviti kad je uređaj hladan i kad ne radi.

PL

Aksesoria należy zakładać, gdy urządzenie jest zimne i wyłączone.

**BG**

Четката за тъкани разресва нишките на тъканите за по-добро проникване на парата.

HR

Četka za tkaninu otvara tkanje za bolje prodiranje pare.

PL

Szczotka do tkanin otwiera sploty tkanin, dzięki czemu para lepiej przenika wгłęb materiału.

4. ИЗПОЛЗВАНЕ / UPORABA / UŻYTKOWANIE



BG

Уредът трябва да остане в хоризонтална позиция на пода.

HR

Uređaj mora ostati u vodoravnom položaju na podu.

PL

Urządzenie musi być ustawione poziomo na podłodze.

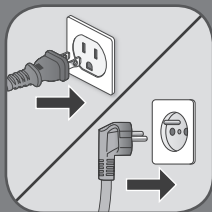

BG

Включете уреда в контакта.

HR

Priključite uređaj na strujno napajanje.

PL

Włóż wtyczkę przewodu zasilającego urządzenia do kontaktu.



BG

Завъртете ключа за Вкл/Изкл, за да включите уреда. След това регулирайте продукцията на пара, като завъртите бутона.

HR

Za uključivanje uređaja okrenite tipku za uključivanje/isključivanje (On/Off). Zatim podesite količinu pare okretanjem izbornika.

PL

Przekręć przełącznik wł./wył., aby włączyć urządzenie. Następnie, kręcąc pokrętkę, wyreguluj siłę wyrzutu pary.



BG

След приблизително 45 секунди ще започне да излиза пара.

HR

Para počinje izlaziti za oko 45 sekundi.

PL

Po około 45 sekundach, zacznie się wydobywać para.

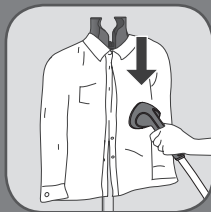

BG За оптимално ползване прокаравайте парните струи по дрехата отгоре надолу.

HR Za optimalnu uporabu mlazovima pare prelazite po odjeći od vrha prema dolje.

PL Aby maksymalnie skutecznie korzystać z urządzenia, strumień pary należy kierować na odzież z góry na dół.



BG Никога не гладете директно върху хора.

HR Paru nikad ne usmjeravajte izravno u osobe.

PL Nigdy nie wolno kierować pary bezpośrednio na osoby.

5. ПО ВРЕМЕ НА УПОТРЕБА / ТИЈЕКОМ УПОРАВЕ / PODCZAS UŻYTKOWANIA



BG Ако парата спре да излиза, може нивото на вода в резервоара да е ниско.

HR Ako para više ne izlazi, možda je razina vode u spremniku niska.

PL Jeśli nie wytwarza się para, oznacza to, że w pojemniku jest zbyt mało wody.



BG

Завъртете ключа за Вкл/Изкл в позиция „OFF”, за да изключите уреда.

HR

Za isključivanje uređaja okrenite tipku za uključivanje/isključivanje (On/Off) u položaj isključenosti "OFF".

PL

Aby wyłączyć urządzenie, przekręć przełącznik wł./wył. w pozycję „OFF” („WYŁ.”).



BG

Откачете го от контакта, след което извадете резервоара за вода.

HR

Odspojite uređaj od strujnog napajanja, a zatim izvadite spremnik vode.

PL

Wyjmij wtyczkę z kontaktu, a potem wyjmij zbiornik na wodę.



BG

Свалете капачката, след което напълнете резервоара за вода.

HR

Skinite čep, a zatim napunite spremnik vode.

PL

Wyjmij korek i naley wody do zbiornika.

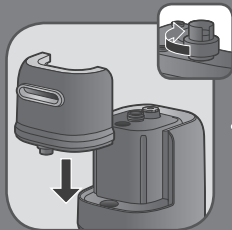

BG

Завийте докрай капачката на резервоара за вода и поставете резервоара обратно на мястото му.

HR

Potpuno zavrnite čep spremnika vode i vratite spremnik na uređaj.

PL

Dokręć do końca korek zbiornika i włóż zbiornik z powrotem do urządzenia.

**BG**

Завъртете ключа за Вкл./Изкл, за да включите уреда. След това регулирайте продукцията на пара, като завъртите бутона.

HR

Za uključivanje uređaja okrenite tipku za uključivanje/isključivanje (On/Off). Zatim podesite količinu pare okretanjem izbornika.

PL

Przekręć przełącznik wł./wył., aby włączyć urządzenie. Następnie, kręcąc pokrętką, wyreguluj siłę wyrzutu pary.

6. СЛЕД УПОТРЕБА / NAKON UPORABE / PO UŽYCIU

**BG**

Завъртете ключа за Вкл./Изкл в позиция „OFF”, за да изключите уреда.

HR

Za isključivanje uređaja okrenite tipku za uključivanje/isključivanje (On/Off) u položaj isključenosti "OFF".

PL

Aby wyłączyć urządzenie, przekręć przełącznik wł./wył. w pozycję „OFF” („WYŁ.”).

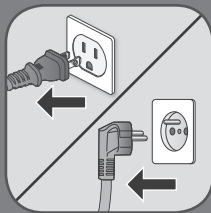
**BG**

Изключете уреда от контакта.

HR

Odspojite uređaj iz strujnog napajanja.

PL

Odłącz urządzenie od zasilania.

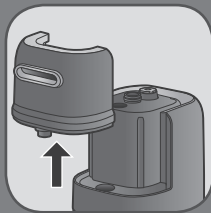
**BG**

Извадете резервоара за вода.

HR

Izvadite spremnik vode.

PL

Wyjmij zbiornik na wodę.

**BG**

Развийте капачката и изпразнете резервоара за вода докрай в мивка.

HR

Odvrnite čep i potpuno ispraznite spremnik vode u sudoper.

PL

Odkręcić zakrętkę i wylej resztę wody do zlewu.

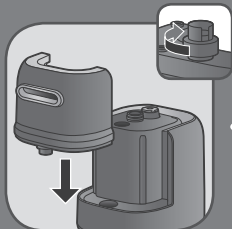
**BG**

Завийте капачката обратно и поставете резервоара за вода обратно на уреда.

HR

Zavrните čep i vratite spremnik vode na uređaj.

PL

Zakręć korek i włóż pojemnik do urządzenia.

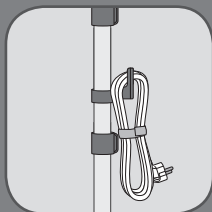
**BG**

Навийте захранващия кабел и го поставете на куката за него.

HR

Namotajte strujni kabel i stavite ga na kuku.

PL

Zwiń przewód zasilający i zawieś na haku.

**BG**

Изчакайте един час уреда да изстине, преди да го приберете.

HR

Pričekajte sat vremena da se uređaj ohladi prije nego ga odložite.

PL

Odczekaj godzinę, aż urządzenie ostygnie przed odstawieniem.

7. ПРОЦЕДУРА ЗА ПОЧИСТВАНЕ НА КОТЛЕН КАМЪК / POSTUPAK UKLANJANJA KAMENCA / USUWANIE KAMIENIA



BG

Да се извършва на всеки 6 месеца или в случай на влошена ефективност.

HR

Potrebno primijeniti svakih 6 mjeseci ili u slučaju smanjenja radnog učinka uređaja.

PL

Procedurę należy wykonywać co 6 miesięcy lub w razie spadku wydajności.



1h

BG

ПРЕДУПРЕЖДЕНИЕ! Изчакайте един час, за да изстине напълно уредът.

HR

UPOZORENJE! Pričekajte sat vremena da se uređaj potpuno ohladi.

PL

OSTRZEŻENIE! Odczekaj godzinę, aż urządzenie całkowicie ostygnie.

BG

Отстранете парната глава от гнездото, отключете и свийте пръта.

HR

Izvadite glavu za paru iz ležišta, odbravite i spustite cijev.

PL

Zdejmij głowicę parową ze stojaka, odblokuj i złóż stojak.

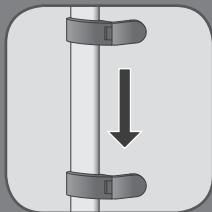

BG

Извадете резервоара за вода.

HR

Izvadite spremnik vode.

PL

Wyjmij zbiornik na wodę.



**BG**

Налейте 0,5 l (литра) вода във входа на резервоара за вода.

HR

U ulazni otvor spremnika uređaja ulijte 0,5 l vode.

PL

Wlej 0,5 l wody do wlewu zbiornika.

**BG**

Внимателно разклатете уреда, за да отстраните големите частици.

HR

Nježno protresite uređaj kako biste uklonili većinu čestica.

PL

Potrząśnij delikatnie urządzeniem, aby usunąć największe kawałki kamienia.

**BG**

Поставете уреда над мивка и развийте капачката „Анти котлен камък“, като я завъртите обратно на часовниковата стрелка.

HR

Namjestite uređaj iznad sudopera i odvrnite «Anti calc» čep okretanjem u smjeru suprotnom smjeru kretanja kazaljki na satu.

PL

Umieść urządzenie nad zlewem i odkręć korek „usuwanie kamienia“, przekręcając go w lewo (przeciwnie do kierunku ruchu wskazówek zegara).

**BG**

Внимавайте, водата може да е гореща.

HR

Budite oprezni jer voda može biti vruća.

PL

Uwaga – woda może być gorąca.

**BG**

Наклонете уреда вертикално, за да излеете сместа в мивката.

HR

Okomito nagnite uređaj kako biste mješavinu izlili u sudoper.

PL

Przechyl urządzenie pionowo, aby wylać mieszaninę do zlewu.

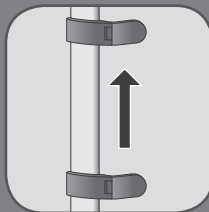
**BG**

Отключете пръта, разгънете го и го заключете.

HR

Odbravite cijev, izvucite je i zabravite.

PL

Otwórz zaciski stojaka, rozłóż, zablokuj.

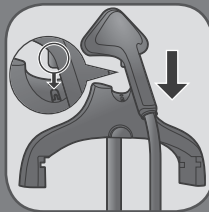
**BG**

Позиционирайте парната глава в гнездото ѝ.

HR

Stavite glavu za paru u njezino ležište.

PL

Umieść głowicę parową na jej uchwycie.

**BG**

Свалете капачката, след което напълнете резервоара за вода.

HR

Skinite čep, a zatim napunite spremnik vode.

PL

Wymij kork i nalej wody do zbiornika.

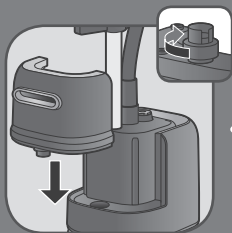
**BG**

Завийте докрай капачката на резервоара за вода и поставете резервоара обратно на мястото му.

HR

Potpuno zavrните čep spremnika vode i vratite spremnik na uređaj.

PL

Dokręć do końca korek zbiornika i włóż zbiornik z powrotem do urządzenia.

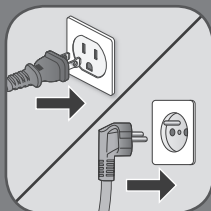
**BG**

Включете уреда в контакта.

HR

Priključite uređaj na strujno napajanje.

PL

Włóż wtyczkę przewodu zasilającego urządzenia do kontaktu.

**BG**

Оставете уреда да работи, докато резервоарът за вода се изпразни докрай.

HR

Neka uređaj radi do potpunog pražnjenja spremnika vode.

PL

Zostaw urządzenie włączone, aż do całkowitego opróżnienia pojemnika.

8. ПОЧИСТВАНЕ / ČIŠĆENJE / CZYSZCZENIE



BG Изчакайте един час уреда да изстине.

HR Pričekajte sat vremena da se uređaj potpuno ohladi.

PL Odczekaj godzinę do całkowitego ostygnięcia.

BG За почистване на базата използвайте само гъба, навлажнена с вода.

HR Za čišćenje postolja koristite samo spužvu i vodu.

PL Do czyszczenia podstawy używaj tylko gąbki zwilżonej wodą.

BG За почистване на парната глава използвайте само гъба, навлажнена с вода.

HR Za čišćenje glave za paru koristite samo spužvu i vodu.

PL Do czyszczenia głowicy parowej używaj tylko gąbki zwilżonej wodą.

BG Никога не използвайте почистващи препарати за почистване на уреда.

HR Za čišćenje uređaja nikad ne koristite deterdžente.

PL Nigdy nie używaj detergentów do czyszczenia urządzenia.

**BG**

Никога не мийте и не изплаквайте уреда директно на чешмата.

HR

Uređaj nikad ne perite i ne ispirajte izravno ispod slavine.

PL

Nigdy nie myj ani nie płucz urządzenia bezpośrednio nad zlewem.

**BG**

Никога не мийте и не изплаквайте парната глава директно на чешмата.

HR

Glavu za paru nikad ne perite i ne ispirajte izravno ispod slavine.

PL

Nigdy nie myj ani nie płucz głowicy parowej bezpośrednio nad zlewem.

TOOTE KIRJELDUS / PRODUKTA APRAKSTS / GAMINIO APRAŠYMAS

- | | | | | | |
|----|-----------|--------------------------------|-----|-----------|-----------------------------|
| 1. | ET | Riidepuu* | 7. | ET | Väljalaskeava kork |
| | LV | Pakaramais* | | LV | Ūdens izliešanas vāciņš |
| | LT | Pakabas* | | LT | Vandens išleidimo dangtelis |
| 2. | ET | Aurutāja pea | 8. | ET | Vertikaalne tugi* |
| | LV | Tvaika padeves uzgalis | | LV | Vertikālais balsts* |
| | LT | Garinimo galvutė | | LT | Vertikali atrama* |
| 3. | ET | Auruvoolik | 9. | ET | Riidehari |
| | LV | Tvaika padeves šļūtene | | LV | Auduma suka |
| | LT | Garų žarna | | LT | Audinio šepetys* |
| 4. | ET | Reguleeritavad varred | 10. | ET | Riidepuu ja klambrid* |
| | LV | Regulējami kāti | | LV | Pakaramais un klipši* |
| | LT | Reguliuojami strypai | | LT | Pakaba ir spaustukai |
| 5. | ET | ON/OFF nupp | | | |
| | LV | leslēgšanas/izslēgšanas poga | | | |
| | LT | Ijungimo (išjungimo) rankenėlė | | | |
| 6. | ET | Eemaldatav veepaak | | | |
| | LV | Noņemama ūdens tvertne | | | |
| | LT | Nuimamas vandens bakelis | | | |

1. KOKKUPANEK / SALIKŠANA / SURINKIMAS



- EE** Sisestage vars korpusesse, kuni kuulete klõpsatust.
- LV** Ielieciet kātu korpusā un piespiediet, līdz ir dzirdama „klikšķa” skaņa
- LT** Įstatykite strypą į korpusą, kol išgirsite spragtelėjimą.

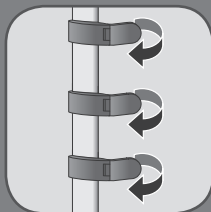

- EE** Avage varre kolm lukku.
- LV** Atveriet visus trīs kāta fiksatorus.
- LT** Atkabinkite visus tris strypo fiksatorius.

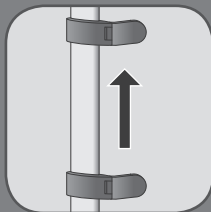

- EE** Tõmmake vars täielikult välja.
- LV** Izvelciet kātu visā garumā.
- LT** Strypą pilnai ištraukite.



- EE** Sulgege kolm lukku.
- LV** Aiztaisiet visus trīs fiksatorus.
- LT** Užfiksukite visus tris fiksatorius.



EE Pange riidepuu vertikaalselt varre otsa ja lukustage see.

LV Kāta augšpusē vertikālā veidā ievietojiet līdz galam pakaramo un nofiksējiet.

LT Strypo viršūnę iki galo įkiškite į pakabą ir užfiksukite.



EE Asetage aurutaja pea selle hoidikusse.

LV Ievietojiet tvaika padeves uzgali turētājā.

LT Pakabinkite garinimo galvutę ant jai skirto laikiklio.



EE Paigaldage auruvoolik ja lukustage see keerates, kuni kostub klõpsatus.

LV Ievietojiet tvaika šļūteni un nofiksējiet pieskrūvējot, līdz ir dzirdama „klikšķa” skaņa.

LT Įstatykite garų žarną ir užfiksukite ją sukdam, kol išgirsite spragtelėjimą.

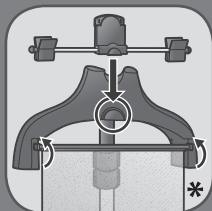

EE Lisage vertikaalne tugi ja riidepuu.

LV Uzlieciet vertikālo balstu un pakaramo.

LT Pritvirtinkite vertikalią atramą į pakabą.

* **ET** Oleneb mudelist / **LV** Atkarībā no modeļa /

LT Priklausomai nuo modelio

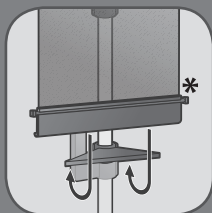
**EE**

Kerige tugi lahti ja fikseerige see, pingutage seda vastava konksu abil ning lukustage see.

LV

Izvelciet balstu un nofiksējiet, nostiepjot ar tam paredzēto āķi.

LT

Išvyniokite atramą ir pritvirtinkite, tam skirtu kabliuku reguliuodami įtempimą, po to užfiksuokite.

2. ENNE KASUTAMIST / PIRMS LIETOŠANAS / PRIEŠ NAUDOJIMĄ

**EE**

Eemaldage veepaak.

LV

Izņemiet ūdens tvertni.

LT

Nuimkite vandens bakelį.

**EE**

Eemaldage kork ning täitke seejärel veepaak.

LV

Noņemiet vāciņu un pēc tam iepildiet ūdens tvertnē ūdeni.

LT

Atsukite vandens bakelio dangtelį ir bakelį pripildykite vandeniu.

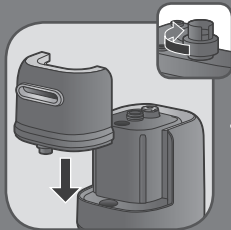
**EE**

Kravige veepaagi kork täielikult paika ning sisestage paak tagasi seadmesse.

LV

Aizskrūvējiet ūdens tvertnes vāciņu līdz galam un ievietojiet tvertni atpakaļ ierīcē.

LT

Tvirtai užsukite vandens bakelio dangtelį ir bakelį vėl įstatykite į prietaisą.

* **ET** Oleneb mudelist / **LV** Atkarībā no modeļa /

LT Priklausomai nuo modelio

**EE**

Pange valitud riideese riidepuule.

LV

Uzlieciet uz pakaramā apģērbu.

LT

Pakabinkite ant pakabos pasirinktą drabužį.

3. LISATARVIKUD / PIEDERUMI / PRIEDAI

**EE**

Lisatarvikud tuleb paigaldada, kui seade on jahtunud ja välja lülitatud.

LV

Piederumus uzstāda, kamēr ierīce ir auksta un nedarbojas.

LT

Visus priedus reikia uždėti, kol prietaisas neįkaitęs ir neįjungtas.

**EE**

Riidehari avab kanga kiud, et aur paremini läbi pääseks.

LV

Auduma suka atver auduma faktūru, tādējādi ļaujot tvaikam labāk iekļūt apģērbā.

LT

Audinio šepetys pašiausia audinį, kad į drabužį geriau įsiskverbtų garai.

4. KASUTAMINE / LIETOŠANA / NAUDOJIMAS



EE

Seade peab olema pörandal, horisontaalses asendis.

LV

Ierīcei jāatrodas horizontālā stāvoklī uz grīdas.

LT

Prietaisas turi stovēti horizontāloje padētyje ant grindų.

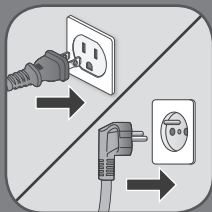

EE

Ūhendage seade toiteallikaga.

LV

Iespraudiet ierīces strāvas vadu elektrotīkla kontaktligzdā.

LT

Ijunkite prietaisā į elektros lizdą.



EE

Vajutage nuppu On/Off ja lūlitage seade sisse. Seejärel reguleerige auru väljalaset vastavat nuppu keerates.

LV

Lai ieslēgtu ierīci, pagrieziet ieslēgšanas/izslēgšanas pogu. Pēc tam noregulējiet tvaika plūsmu, pagriežot pogu.

LT

Pasukite įjungimo (išjungimo) rankenėlę, kad prietaisą įjungtumėte. Po to sukdami rankenėlę nustatykite garinimo intensyvumą.

EE

Ligikaudu 45 sekundi pärast tuleb aur välja.

LV

Tvaiks tiks padots apmēram pēc 45 sekundēm.

LT

Maždaug po 45 sekundžių iš garinimo galvutės pradės purkšti garai.

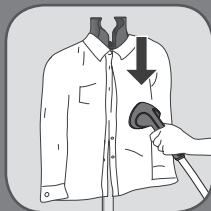

- EE** Optimaalseks kasutamiseks suunake aurujuga mööda riiet ülalt alla.
- LV** Optimālai izmantošanai velciet tvaika strūklu apgērbam no augšas uz leju.
- LT** Rekomenduojame drabužį garinti vertikalia kryptimi nuo viršaus į apačią.



- EE** Äрге kunagi suunake aurujuga otse inimeste poole.
- LV** Nekad nevērsiet tvaika plūsmu pret cilvēkiem.
- LT** Niekada garų nebandykite nukreipti tiesiai į žmones.



- EE** Kui seadmeest enam auru välja ei tule, võib selle põhjuseks olla madal veetase paagis.
- LV** Ja tvaiks vairs netiek padots, iespējams, ka tvertnē ir zems ūdens līmenis.
- LT** Jeigu garai nustoja purkšti, tai gali būti dėl ištuštėjusio vandens bakelio.

5. KASUTAMISE AJAL / LIETOŠANAS LAIKĀ / NAUDOJIMO METU



EE

Seadke nupp On/Off asendisse „OFF” ja lülitage seade välja.

LV

Lai izslēgtu ierīci, pagrieziet ieslēgšanas/izslēgšanas pogu iepretim pozīcijai „OFF” (izslēgts).

LT

Pasukite įjungimo (išjungimo) rankenėlę į „OFF” padėtį, kad prietaisą išjungtumėte.



EE

Eemaldage seade toiteallikast ja seejärel eemaldage veepaak.

LV

Izvelciet ierīces strāvas vadu, pēc tam izņemiet ūdens tvertni.

LT

Atjunkite nuo elektros lizdo ir nuimkite vandens bakelį.



EE

Eemaldage kork ning täitke seejärel veepaak.

LV

Noņemiet vāciņu un pēc tam iepildiet ūdens tvertnē ūdeni.

LT

Atsukite vandens bakelio dangtelį ir bakelį pripildykite vandeniu.

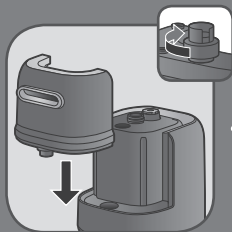

EE

Keerake veepaagi kork täielikult paika ning pange paak tagasi seadmesse.

LV

Aizskrūvējiet ūdens tvertnes vāciņu līdz galam un ievietojiet tvertni atpakaļ ierīcē.

LT

Tvīrtai užsukite vandens bakelio dangtelį ir bakelį vēl įstatykite į prietaisą.



EE Vajutage nuppu On/Off ja lülitage seade sisse. Seejärel reguleerige auru väljalaset vastavat nuppu keerates.

LV Lai izslēgtu ierīci, pagrieziet ieslēgšanas/izslēgšanas pogu. Pēc tam noregulējiet tvaika plūsmu, pagriežot pogu.

LT Pasukite ijjungimo (išjungimo) rankenėlę, kad prietaisą ijjungtumėte. Po to sukdami rankenėlę nustatykite garinimo intensyvumą.

6. PÄRÄST KASUTAMIST / PĒC LIETOŠANAS / PO NAUDOJIMO



ET Seadke nupp On/Off asendisse „OFF” ja lülitage seade välja.

LV Lai izslēgtu ierīci, pagrieziet ieslēgšanas/izslēgšanas pogu iepretim pozīcijai „OFF” (izslēgts).

LT Pasukite ijjungimo (išjungimo) rankenėlę į „OFF” padėtį, kad prietaisą išjungtumėte.

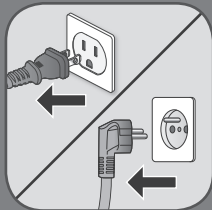

EE Ühendage seade vooluvõrgust lahti.

LV Atvienojiet ierīci no elektrotīkla.

LT Prietaisą atjunkite nuo elektros lizdo.

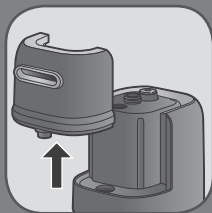

EE Eemaldage veepaak.

LV Izņemiet ūdens tvertni.

LT Nuimkite vandens bakelį.

**EE**

Keerake kork lahti ning tühjendage veepaak täielikult valamusse.

LV

Atskrūvējiet vāciņu un pēc tam izlejiet izlietnē visu ūdeni.

LT

Atskukite vandens bakelio dangtelį ir išpilkite visą vandenį į kriauklę.

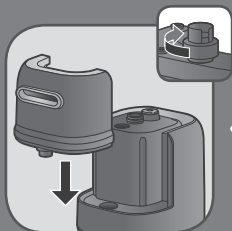
**EE**

Keerake kork tagasi ning asetage veepaak tagasi seadmesse.

LV

Uzskrūvējiet atpakaļ vāciņu un ievietojiet ūdens tvertni atpakaļ ierīcē.

LT

Vėl užsukite dangtelį ir uždėkite vandens bakelį atgal ant prietaiso.

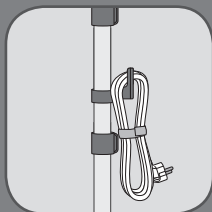
**EE**

Rullige toitejuhe kokku ja asetage see selleks mõeldud konksu külge.

LV

Uztiniet strāvas vadu un uzkariniet uz āķa.

LT

Suvyniokite elektros laidą ir užkabinkite ant jo kabliuko.

**EE**

Laske seadmel enne selle hoiustamist tund aega jahtuda.

LV

Pagaidiet stundu, kamēr ierīce atdziest, pirms to novietojat uzglabāšanā.

LT

Prieš prietaisą padėdami, palikite jį valandą atvėsti.

7. KATLAKIVI EEMALDAMINE / ATKAĻĶOŠANAS PROCEDŪRA / KALKIŅŅ ŠALINIMO PROCEDŪRA



EE

Katlakivi tuleb eemaldada iga kuu kuu tagant või kui seadme töövõimekus langeb.

LV

Veikt ik pēc 6 mēnešiem vai gadījumā, ja samazinājusies ierīces veiktspēja.

LT

Šią procedūrą atlikite kartą į 6 mėnesius arba tuomet, kai sumažėja garų srautas.



1h

EE

HOIATUS! Oodake tund aega, et seade täielikult jahtuks.

LV

BRĪDINĀJUMS! Uzgaidiet vienu stundu, kamēr ierīce pilnībā atdziest.

LT

ĮSPĖJIMAS! Palaukite apie valandą, kad prietaisas pilnai atvėstų.

EE

Võtke aurutaja pea selle hoidikust ära, vabastage vars ja pange see kokku.

LV

Izņemiet no turētāja tvaika padeves uzgali, atbloķējiet un ievielciet uz iekšu kātu.

LT

Nuimkite garinimo galvutę nuo laikiklio, atkabinkite strypo fiksatorius ir strypą sustumkite.

EE

Eemaldage veepaak.

LV

Izņemiet ūdens tvertni.

LT

Nuimkite vandens bakelį.





- EE** Kallake 0,5 l (liitrit) vett seadme paagi täitevasse.
- LV** Ielejiet 0,5 L (litrus) ūdens caur ierices ūdens tvertnes atveri.
- LT** Įpilkite į bakelio vandens įleidimo angą 0,5 l vandens.



- EE** Raputage seadet õrnalt, et eemaldada peamised osakesed.
- LV** Uzmanīgi sakratiet ierīci, lai varētu izliet lielās daļiņas.
- LT** Prietaisą atsargiai papurtykite, kad atsikabintų stambiausios kalkių dalelės.



- EE** Asetage seade valamu kohale ja kruvige lahti katlakivivastase seadise kork, keerates seda vastupäeva.
- LV** Novietojiet ierīci virs izlietnes un atskrūvējiet „Anti Calc” atkalķošanas vāciņu, pagriežot to pretēji pulksteņrādītāja kustības virzienam.
- LT** Padėkite prietaisą virš kriauklės ir prieš laikrodžio rodyklę atsukite kalkių šalinimo angos dangtelį.



- EE** Olge ettevaatlik, sest vesi võib olla kuum.
- LV** Rīkojieties uzmanīgi, ūdens var būt karsts.
- LT** Būkite atsargūs, nes vanduo gali būti įkaitęs.

**EE**

Kallutage seadet vertikaalselt, et tühjendada segu valamusse.

LV

Nolieciet ierīci vertikālā stāvoklī un izlejiet izlietnē maisījumu.

LT

Paverskite prietaisą ir išpilkite mišinį į kriauklę.

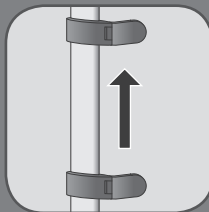
**EE**

Vabastage vars, pange see kokku, lukustage.

LV

Atbloķējiet kātu, izvelciet, nofiksējiet.

LT

Atkabinkite strypo fiksatorius, ištraukite strypą ir užfiksuoakite.

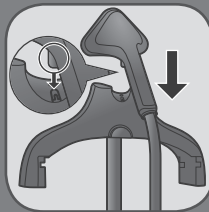
**EE**

Asetage aurutaja pea selle hoidikusse.

LV

Ievietojiet tvaika padeves uzgali turētājā.

LT

Garinimo galvutę įstatykite į jai skirtą vietą.

**EE**

Eemaldage kork ning täitke seejärel veepaak.

LV

Noņemiet vāciņu un pēc tam iepildiet ūdens tvertnē ūdeni.

LT

Atsukite vandens bakelio dangtelį ir bakelį pripildykite vandeniu.

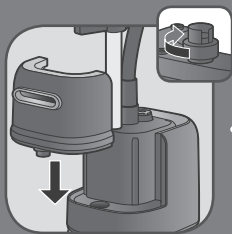
**EE**

Keerake veepaagi kork täielikult paika ning pange paak tagasi seadmesse.

LV

Aizskrūvējiet ūdens tvertnes vāciņu līdz galam un ievietojiet tvertni atpakaļ ierīcē.

LT

Tvirtai užsukite vandens bakelio dangtelį ir bakelį vėl įstatykite į prietaisą.

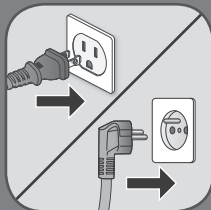
**EE**

Ühendage seade vooluvõrku.

LV

Iespraudiet ierīces strāvas vadu elektrotīkla kontaktligzdā.

LT

Įjunkite prietaisą į tinklą.

**EE**

Laske seadmel töötada, kuni veepaak on täiesti tühi.

LV

Ļaujiet ierīcei darboties tik ilgi, kamēr tiek pilnībā iztukšota ūdens tvertne.

LT

Palikite prietaisą garinti, kol pilnai ištuštės vandens bakelis.

8. PUHASTAMINE / TĪRĪŠANA / VALYMAS



1h



- EE** Oodake umbes üks tund kuni seade on jahtunud.
- LV** Uzgaidiet vienu stundu, līdz ierīce ir pilnībā atdzisusi.
- LT** Palaukite vieną valandą, kad prietaisas visiškai atauštų.
- EE** Aluse puhastamiseks kasutage ainult veega niisutatud švammi või lappi.
- LV** Pamatnes tīrīšanai izmantojiet tikai ar ūdeni samitrinātu sūkli.
- LT** Pagrindą valykite tik sudrėkinta kempine.
- EE** Aurutāja pea puhastamiseks kasutage ainult veega niisutatud švammi või lappi.
- LV** Tvaika padeves uzgaļa tīrīšanai izmantojiet tikai ar ūdeni samitrinātu sūkli.
- LT** Garinimo galvutę valykite tik sudrėkinta kempine.
- EE** Ārge kasutage seadme puhastamiseks kunagi pesuvahendeid.
- LV** Nekad ierīces tīrīšanai nelietojiet mazgāšanas līdzekļus.
- LT** Prietaiso niekada nevalykite jokiais valymo priemonėmis.



EE

Ärge kunagi peske ega loputage seadet otse valamu kohal.

LV

Nekad nemazgājiet vai neskalojiet ierīci tieši virs izlietnes.

LT

Prietaiso niekada neplaukite pakišę po tekančio vandens srove.



EE

Ärge kunagi peske ega loputage aurutaja pead otse valamu kohal.

LV

Nekad nemazgājiet vai neskalojiet tvaika padeves uzgali tieši virs izlietnes.

LT

Garinimo galvutės niekada neplaukite pakišę po tekančio vandens srove.

ΠΕΡΙΓΡΑΦΗ ΠΡΟΪΟΝΤΟΣ / TERMÉKISMERTETŐ / DESCRIEREA PRODUSULUI

- | | | | |
|-----------|--------------------------------------|------------|--|
| 1. | EL Κρεμάστρα* | 7. | EL Τάπα αποστράγγισης |
| | HU Akasztó* | | HU Leeresztőcupak |
| | RO Umeras* | | RO Dop de evacuare |
| 2. | EL Κεφαλή ατμού | 8. | EL Κάθετο στηρίγμα* |
| | HU Gőzfej | | HU Függetleges támasz* |
| | RO Cap de degajare abur | | RO Suport vertical* |
| 3. | EL Σωλήνας ατμού | 9. | EL Βούρτσα υφάσματος |
| | HU Gőztömlő | | HU Szövetkefe |
| | RO Furtun pentru abur | | RO Perie pentru material textil |
| 4. | EL Ρυθμιζόμενες ράβδοι | 10. | EL Κρεμάστρα και κλιπ* |
| | HU Állítható rudak | | HU Akasztó és csipeszek* |
| | RO Tije reglabile | | RO Umeras cu cleme* |
| 5. | EL Κουμπί ON / OFF | | |
| | HU Be/kikacsológomb | | |
| | RO Buton de pornire/oprire | | |
| 6. | EL Αφαιρούμενη δεξαμενή νερού | | |
| | HU Kivehető víztartály | | |
| | RO Rezervor de apă detașabil | | |

1. ΣΥΝΑΡΜΟΛΟΓΗΣΗ / ÖSSZESZERELÉS / ASAMBLARE



EL Περάστε τη ράβδο μέσα στη βάση μέχρι να ακούσετε «κλικ».

HU Tolja a rudat a házba, amíg egy kattanást nem hall.

RO Introduceți tija în carcasă până când auziți un „clac”.

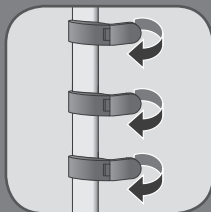

EL Ανοίξτε τις τρεις ασφάλειες της ράβδου.

HU Nyissa ki a három rúdrögzítőt.

RO Deschideți cele trei dispozitive de blocare a tijeii.

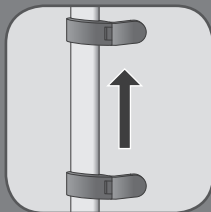

EL Επεκτείνετε πλήρως τη ράβδο.

HU Húzza ki teljesen a rudat.

RO Extindeți complet tija.



EL Κλείστε τις τρεις ασφάλειες.

HU Zárja vissza a három rögzítőt.

RO Închideți cele trei dispozitive de blocare.

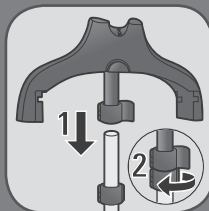

EL Περάστε την κρεμάστρα κάθετα στην κορυφή της ράβδου μέχρι τέρμα και κλειδώστε την.

HU Fügőlegesesen teljesen helyezze az akasztót a rúd tetejére, majd rögzítse.

RO Introduceți complet umerășul în poziție verticală în partea superioară a tijei și blocați-l.



EL Τοποθετήστε την κεφαλή ατμού στην υποδοχή της.

HU Helyezze a gőzfejlet a vázára.

RO Poziționați capul de furnizare a aburului pe furca acestuia.



EL Περάστε το σωλήνα ατμού και κλειδώστε τον, βιδώνοντας μέχρι να ακούσετε «κλικ».

HU Illesze be a gőztömlőt, majd csavarással rögzítse, amíg kattanó hangot nem hall.

RO Introduceți furtunul pentru abur și blocați-l prin înșurubare până când auziți un „clac”.

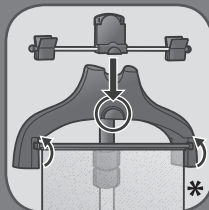

EL Προσθέστε το κάθετο στήριγμα και την κρεμάστρα.

HU Tegye fel a vízszintes támaszt és az akasztót.

RO Adăugați suportul vertical și umerășul.

* **EL** Ανάλογα με το μοντέλο / **HU** Modelltől függően /

RO În funcție de model

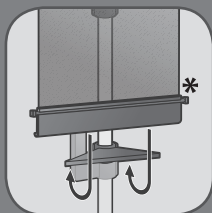
**EL**

Ξετυλίξτε το στήριγμα, τεντώστε το με το ειδικό άγκιστρο, στερεώστε το και κλειδώστε το.

HU

Tekerje le a támaszt, majd a mellékelt kampó segítségével állítsa be a feszítést, majd rögzítse.

RO

Desfaceți suportul și fixați-l prin reglarea tensiunii cu cârligul dedicat și blocați-l.

2. ΠΡΙΝ ΑΠΟ ΤΗ ΧΡΗΣΗ / HASZNÁLAT ELŐTT / ÎNAINTE DE UTILIZARE

**EL**

Αφαιρέστε τη δεξαμενή νερού.

HU

Távolítsa el a víztartályt.

RO

Scoateți rezervorul de apă.

**EL**

Αφαιρέστε το πώμα και γεμίστε τη δεξαμενή νερού.

HU

Vegye le a sapkát, majd töltsse fel a víztartályt.

RO

Scoateți capacul, apoi umpleți rezervorul cu apă.

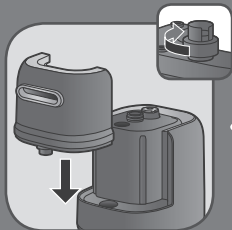
**EL**

Βιδώστε μέχρι τέλους το πώμα της δεξαμενής νερού και ξαναποθετήστε τη δεξαμενή στη συσκευή.

HU

Teljesen csavarja vissza a víztartály sapkáját, és helyezze be a tartályt a készülékbe.

RO

Înșurubați capacul rezervorului de apă și introduceți rezervorul înapoi în aparat.

* **EL** Ανάλογα με το μοντέλο / **HU** Modelltől függően /

RO În funcție de model

**EL**

Τοποθετήστε το ρούχο που θέλετε στην κρεμάστρα.

HU

Tegye a kiválasztott ruhát az akasztóra.

RO

Așezați haina aleasă de dvs. pe umeraș.

3. ΑΞΕΣΟΥΑΡ / TARTOZÉKOK / ACCESORII

**EL**

Τα αξεσουάρ πρέπει να τοποθετούνται όταν η συσκευή είναι κρύα και δεν λειτουργεί.

HU

A tartozékokat akkor kell a helyükre tenni, amikor a készülék hideg és nem működik.

RO

Accesoriiile trebuie montate când aparatul este rece și nu funcționează.

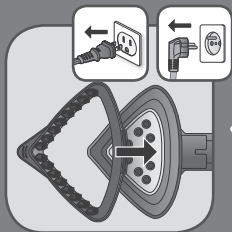
**EL**

Η βούρτσα ανοίγει την ύφανση των ρούχων για να εισχωρήσει καλύτερα ο ατμός.

HU

A szövetkefe szétnyitja a redőket az anyagokon a gőz hatékonyabb behatolása érdekében.

RO

Peria pentru material textil deschide spațiile din țesătură pentru o mai bună pătrundere a aburului.

4. ΧΡΗΣΗ / HASZNÁLAT / UTILIZARE



EL

Η συσκευή πρέπει να παραμένει σε οριζόντια θέση στο δάπεδο.

HU

A készüléknek függőleges helyzetben a padlón kell maradnia.

RO

Aparatul trebuie să rămână în poziție verticală pe pardoseală.

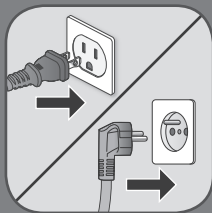

EL

Βάλτε τη συσκευή στην πρίζα.

HU

Csatlakoztassa a készüléket az áramforráshoz.

RO

Introduceți ștecherul aparatului în priză.



EL

Πατήστε το κουμπί On/Off για να ενεργοποιήσετε τη συσκευή. Μετά, ρυθμίστε την ποσότητα ατμού, γυρνώντας το κουμπί.

HU

A készülék bekapcsolásához fordítsa el a Ki/Bekapcsológombot. Ezután a gomb elfordításával állítsa be a kimenő gőzmennyiséget.

RO

Rotiți butonul de pornire/oprire pentru a porni aparatul. Apoi reglați puterea de ieșire a aburului prin rotirea butonului.

EL

Μετά από περίπου 45 δευτερόλεπτα, θα αρχίσει να βγαίνει ο ατμός.

HU

Körülbelül 45 másodperc után a gőz áramlani kezd.

RO

După aproximativ 45 de secunde, va ieși aburul.





EL

Για βέλτιστα αποτελέσματα, περάστε το ρούχο από πάνω προς τα κάτω με τον ατμό.

HU

Az optimális használat érdekében a gőzt felülről lefelé irányítsa a ruhára.

RO

Pentru utilizare optimă, treceți jetul de abur pe articolul de îmbrăcăminte de la partea superioară la partea inferioară.



EL

Μην κατευθύνετε ποτέ τον ατμό πάνω σε άλλα άτομα.

HU

Ne irányítsa a gőzt közvetlenül emberekre.

RO

Nu utilizați niciodată aburul direct pe persoane.

5. KATA TH XPRHSH / HASZNÁLAT KÖZBEN / ÎN TIMPUL UTILIZĂRII



EL

Αν σταματήσει να βγαίνει ατμός, μπορεί να έχει μειωθεί η στάθμη του νερού στη δεξαμενή.

HU

Amennyiben nem jön több gőz, annak oka a víztartályban lévő alacsony vízszint lehet.

RO

Dacă nu mai iese deloc abur din aparat, acest lucru poate fi din cauza unui nivel scăzut de apă în rezervor.

**EL**

Γυρίστε το κουμπί on/off στη θέση «OFF» για να απενεργοποιήσετε τη συσκευή.

HU

A készülék kikapcsolásához fordítsa el a Ki/Bekapcsológombot az „OFF” (KI) pozícióba.

RO

Rotiți butonul de pornire/oprire pe poziția „OFF” (oprit) pentru a opri aparatul.

**EL**

Βγάλτε τη συσκευή από την πρίζα και μετά αφαιρέστε τη δεξαμενή νερού.

HU

Válassza le a készüléket az áramforrásról, majd távolítsa el a víztartályt.

RO

Scoateți aparatul din priză și apoi scoateți rezervorul de apă.

**EL**

Αφαιρέστε το πώμα και γεμίστε τη δεξαμενή νερού.

HU

Vegye le a sapkát, majd töltsse fel a víztartályt.

RO

Scoateți capacul, apoi umpleți rezervorul cu apă.

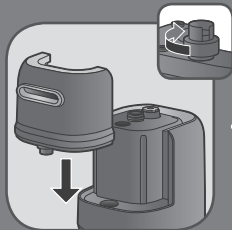
**EL**

Βιδώστε μέχρι τέλους το πώμα της δεξαμενής νερού και ξανατοποθετήστε τη δεξαμενή στη συσκευή.

HU

Teljesen csavarja vissza a víztartály sapkáját, és helyezze a tartályt a készülékbe.

RO

Înșurubați capacul rezervorului de apă și introduceți rezervorul înapoi în aparat.

**EL**

Πατήστε το κουμπί On/Off για να ενεργοποιήσετε τη συσκευή. Μετά, ρυθμίστε την ποσότητα ατμού, γυρνώντας το κουμπί.

HU

A készülék bekapcsolásához fordítsa el a Ki/Bekapcsológombot. Ezután a gomb elfordításával állítsa be a kimenő gőzmennyiséget.

RO

Rotiți butonul de pornire/oprire pentru a porni aparatul. Apoi reglați puterea de ieșire a aburului prin rotirea butonului.

6. ΜΕΤΑ ΤΗ ΧΡΗΣΗ / HASZNÁLAT UTÁN / DUPĂ UTILIZARE

EL

Γυρίστε το κουμπί on/off στη θέση «OFF» για να απενεργοποιήσετε τη συσκευή.

HU

A készülék kikapcsolásához fordítsa el a Ki/Bekapcsológombot az „OFF” (KI) pozícióba.

RO

Rotiți butonul de pornire/oprire pe poziția „OFF” (oprit) pentru a opri aparatul.

**EL**

Βγάλτε τη συσκευή από την πρίζα.

HU

Húzza ki a készülék dugvilláját a konnektorból.

RO

Decuplați aparatul de la priză.

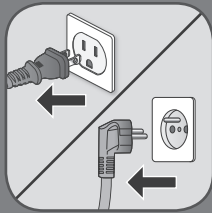
**EL**

Αφαιρέστε τη δεξαμενή νερού.

HU

Vegye ki a víztartályt.

RO

Scoateți rezervorul de apă.

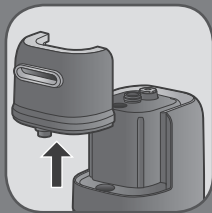

**EL**

Ξεβιδώστε το πώμα και μετά αδειάστε τελείως τη δεξαμενή νερού στο νεροχύτη.

HU

Csavarja le a sapkát, majd teljesen ürítse ki a tartályt a lefolyóba.

RO

Deșurubați capacul și apoi goliți complet rezervorul de apă într-o chiuvetă.

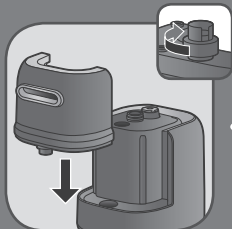
**EL**

Ξαναβιδώστε το πώμα και τοποθετήστε τη δεξαμενή νερού στη συσκευή.

HU

Csavarja vissza a sapkát, és helyezze vissza a víztartályt a készülékbe.

RO

Înșurubați capacul și așezați rezervorul de apă înapoi în aparat.

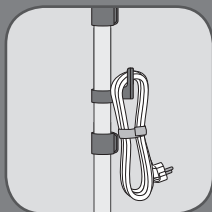
**EL**

Τυλίξτε το ηλεκτρικό καλώδιο και τοποθετήστε το στο άγκιστρο.

HU

Tekerje fel a hálózati kábelt, és helyezze az akasztójára.

RO

Înfășurați cablul de alimentare și puneți-l pe cârligul său.

**EL**

Περιμένετε μία ώρα για να κρυώσει η συσκευή πριν την αποθηκεύσετε.

HU

Tárolás előtt várjon fél órát, hogy a készülék lehűljön.

RO

Așteptați timp de o oră pentru a se răci aparatul înainte de a-l depozita.

7. ΔΙΑΔΙΚΑΣΙΑ ΑΦΑΛΑΤΩΣΗΣ / VÍZKÖMMENTESÍTÉSI FOLYAMAT / PROCEDURA DE ELIMINARE A CALCARULUI



EL

Πραγματοποιείται κάθε 6 μήνες ή αν μειωθεί η απόδοση.

HU

6 havonta, vagy ha a teljesítmény csökken.

RO

Se va aplica o dată la 6 luni sau în cazul scăderii performanței.



1h

EL

ΠΡΟΕΙΔΟΠΟΙΗΣΗ! Περιμένετε μία ώρα, μέχρι να κρυώσει τελείως η συσκευή.

HU

FIGYELMEZTETÉS! Várjon fél órát, hogy a készülék teljesen lehűljön.

RO

AVERTIZARE! Așteptați timp de o oră ca aparatul să se răcească complet.

EL

Αφαιρέστε την κεφαλή ατμού από την υποδοχή, ξεκλειδώστε και συμπύξτε τη ράβδο.

HU

Vegye le a gőzfejlet a vázról, reteszelje ki és csukja össze a rudat.

RO

Îndepărtați capul de degajare a aburului de pe furcă, deblocați și restrângeți tija.

EL

Αφαιρέστε τη δεξαμενή νερού.

HU

Távolítsa el a víztartályt.

RO

Scoateți rezervorul de apă.

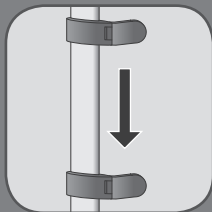



- EL** Προσθέστε 0,5 λίτρο νερό στη δεξαμενή της συσκευής.
- HU** Töltsön 0,5 liter vizet a készülék tartályába.
- RO** Turnați 0,5 L (litri) de apă în orificiul rezervorului de apă al aparatului.



- EL** Ανακινήστε ελαφρά τη συσκευή για να απομακρυνθούν τα μεγάλα σωματίδια.
- HU** Rázza meg finoman a készüléket, hogy eltávolítsa a nagyobb részecskéket.
- RO** Agitați ușor aparatul pentru a îndepărta particulele mari.



- EL** Τοποθετήστε τη συσκευή πάνω από το νεροχύτη και ξεβιδώστε το πώμα αφαλάτωσης, γυρνώντας το αριστερά.
- HU** Tegye a készüléket a lefolyó fölé, és csavarja le a «vízkőleeresztő» sapkát az óramutató járásával ellenkező irányba.
- RO** Puneți aparatul deasupra unei chiuvete și deșurubați dopul „anticalcar” prin rotire în sens invers acelor de ceasornic.



- EL** Προσέχετε, το νερό μπορεί να είναι καυτό.
- HU** Legyen óvatos, a víz forró lehet.
- RO** Fiți atent, este posibil ca apa să fie fierbinte.

**EL**

Γείρετε κάθετα τη συσκευή για να αδειάσετε το νερό στο νεροχύτη.

HU

Függőlegesen döntse meg a készüléket, majd ürítse a keveréket a lefolyóba.

RO

Înclinați aparatul în poziție verticală pentru a goli amestecul în chiuvetă.

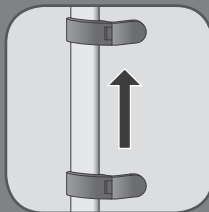
**EL**

Ξεκλειδώστε και εκτείνετε τη ράβδο, κλειδώστε την ασφάλεια.

HU

Rendszerelje ki a rudat, csukja össze, reteszelve be.

RO

Deblocați tija, desfășurați-o, blocați-o.

**EL**

Τοποθετήστε την κεφαλή ατμού στην υποδοχή της.

HU

Helyezze a gőzfejet a vázára.

RO

Poziționați capul de degajare a aburului pe furca acestuia.

**EL**

Αφαιρέστε το πώμα και γεμίστε τη δεξαμενή νερού.

HU

Vegye le a sapkát, majd töltsze fel a víztartályt.

RO

Scoateți capacul, apoi umpleți rezervorul de apă.

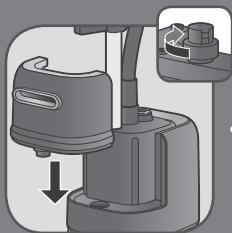
**EL**

Βιδώστε μέχρι τέλους το πώμα της δεξαμενής νερού και ξανατοποθετήστε τη δεξαμενή στη συσκευή.

HU

Teljesen csavarja vissza a víztartály sapkáját, és helyezze a tartályt a készülékbe.

RO

Înșurubați capacul rezervorului de apă și introduceți rezervorul înapoi în aparat.

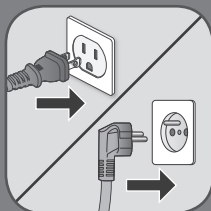
**EL**

Βάλτε τη συσκευή στην πρίζα.

HU

Csatlakoztassa a készüléket az áramellátáshoz.

RO

Introduceți ștecherul aparatului în priză.

**EL**

Αφήστε τη συσκευή να λειτουργήσει μέχρι να αδειάσει τελείως η δεξαμενή νερού.

HU

Működtesse a készüléket mindaddig, amíg a víztartály teljesen ki nem ürül.

RO

Lăsați aparatul să funcționeze până când rezervorul de apă se golește complet.

8. ΚΑΘΑΡΙΣΜΑ / TISZTÍTÁS / CURĂȚARE



1h



- EL** Περιμένετε μία ώρα για να κρυώσει τελείως.
- HU** Várjon egy órát, hogy a készülék teljesen kihűljön.
- RO** Așteptați timp de o oră pentru răcirea completă a aparatului.
- EL** Καθαρίστε τη βάση μόνο με σφουγγάρι και νερό.
- HU** Kizárólag nedves szivacsot használjon az alap tisztításához.
- RO** Utilizați numai un burete cu apă pentru a curăța baza.
- EL** Καθαρίστε την κεφαλή ατμού μόνο με σφουγγάρι και νερό.
- HU** Kizárólag nedves szivacsot használjon a gőzfej tisztításához.
- RO** Utilizați numai un burete cu apă pentru a curăța capul de furnizare a aburului.
- EL** Μη χρησιμοποιείτε ποτέ απορρυπαντικά για να καθαρίσετε τη συσκευή.
- HU** Soha ne használjon tisztítószereket a készülék tisztításához.
- RO** Nu folosiți niciodată detergenți atunci când curățați aparatul.

**EL**

Μην πλένετε και μην ξεπλένετε ποτέ τη συσκευή απευθείας κάτω από τρεχούμενο νερό.

HU

Soha ne mossa vagy öblítse ki a készüléket közvetlenül csap alatt.

RO

Nu spălați și nu clătiți niciodată aparatul direct deasupra unei chiuvete.

**EL**

Μην πλένετε και μην ξεπλένετε ποτέ την κεφαλή ατμού απευθείας κάτω από τρεχούμενο νερό.

HU

Soha ne mossa vagy öblítse ki a gőzfejét közvetlenül csap alatt.

RO

Nu spălați și nu clătiți niciodată capul de degajare a aburului direct deasupra unei chiuvete.

OPIS PROIZVODA / POPIS VÝROBKU / OPIS IZDELKA

- | | | | |
|----|---|-----|--------------------------------|
| 1. | SR Ofinger* | 7. | SR Poklopac za ceđenje |
| | SK Vešiak* | | SK Vypúšťací uzáver |
| | SL Obešalnik* | | SL Odtočni pokrov |
| 2. | SR Glava za paru | 8. | SR Vertikalna potpora* |
| | SK Naparovacia hlava | | SK Vertikálna podpora* |
| | SL Parna glava | | SL Navpična podpora* |
| 3. | SR Crevo za paru | 9. | SR Četka za tkaninu |
| | SK Parná hadica | | SK Látková kefa* |
| | SL Parna cev | | SL Krtača za tkanino |
| 4. | SR Podesive poluge | 10. | SR Ofinger i štipaljke* |
| | SK Teleskopické tyče | | SK Vešiak a štipce* |
| | SL Nastavljivi drogovi | | SL Obešalnik in sponke* |
| 5. | SR Regulator za uključivanje/
isključivanje | | |
| | SK Hlavný vypínač | | |
| | SL Gumb za VKLOP/IZKLOP | | |
| 6. | SR Demontažni rezervoar za
vodu | | |
| | SK Odnímateľná nádrž na
vodu | | |
| | SL Snemljiva posoda za vodo | | |

* **SR** U zavisnosti od modela / **SK** V závislosti od modelu / **SL** Odvisno od modela

1. SASTAVLJANJE / MONTÁŽ / SESTAVLJANJE



SR

Umetnite polugu u kućište dok ne čujete "klik"

SK

Vložte tyč do puzdra, kým nebudete počuť kliknutie.

SL

Drog vstavite v ohišje, da zaslišite »klik«.

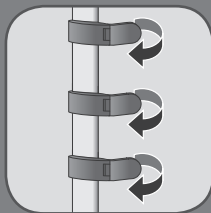

SR

Otvorite tri kopče za zaključavanje poluge.

SK

Otvorte tri tyčové zámky.

SL

Odprite tri zaklepe droga.

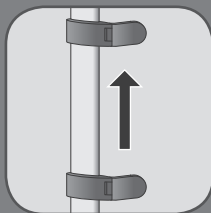

SR

Potpuno izvucite polugu.

SK

Úplne vyťahnite tyč.

SL

Drog popolnoma iztegnite.



SR

Zatvorite tri kopče.

SK

Zatvorte tri tyčové zámky.

SL

Zaprite vse tri zaklepe.

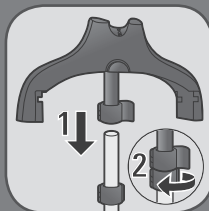

SR

Potpuno umetnite ofinger vertikalno na gornji deo poluge i zaključajte je.

SK

Celkom nasuňte vešiak vertikálne na hornú časť tyče a zaistite ho.

SL

Na vrhu droga navpično namestite obešalnik in ga zaklenite.



SR

Stavite glavu za paru u njen držač.

SK

Umiestnite naparovaciu hlavu do jej kolísky.

SL

Parno glavo postavite na njeno stojalo.



SR

Umetnite crevo za paru i zaključajte ga zavrtnjem dok ne čujete "klik".

SK

Vložte parnú hadicu a zaistite ju zaskrutkovaním, kým nebudete počuť kliknutie.

SL

Vstavite parno cev in jo s privijanjem zaklenite, da zaslišite »klik«.

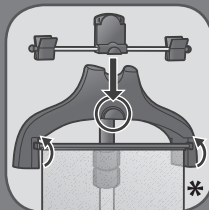

SR

Dodajte vertikalnu potporu i ofinger.

SK

Pridajte vertikálnu podporu a vešiak.

SL

Dodajte navpično podporo in obešalnik.

* **SR** U zavisnosti od modela / **SK** V závislosti od modelu / **SL** Odvisno od modela

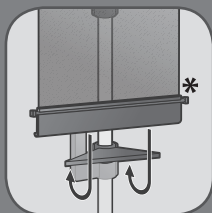

SR

Odvrnite potporu i pričvrstite je podešavanjem zategnutosti namenskom kukicom i zaključajte je.

SK

Ovdiňte podperu, upevnite nastavením pnutia pomocou určeného háčika a zaistite ju.

SL

Odvijte podporo in jo namestite z nastavitvijo napetosti s pomočjo namenskega kavlja ter jo zaklenite.

2. PRE UPOTREBE / PRED POUŽITÍM / PRED UPORABO



SR

Uklonite rezervoar vode.

SK

Vyberte nádrž na vodu.

SL

Odstranite posodo za vodo.



SR

Skinite čep, a zatim rezervoar napunite vodom.

SK

Odstráňte uzáver a potom naplňte nádržku na vodu.

SL

Odstranite pokrovček in napolnite posodo za vodo.

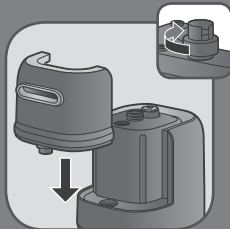

SR

Potpuno zavrnite poklopac rezervoara vode i vratite rezervoar na aparat.

SK

Úplne zaskrutkujte uzáver nádrže na vodu a vložte nádrž späť do prístroja.

SL

Dobro privijte pokrovček posode za vodo in posodo vstavite nazaj na aparat.

* **SR** U zavisnosti od modela / **SK** V závislosti od modelu / **SL** Odvisno od modela

**SR**

Dodajte odeću po izboru na ofinger.

SK

Zaveste odev podľa vášho výberu na vešiak.

SL

Na obešalnik obesite izbrano oblačilo.

3. DODACI / PRÍSLUŠENSTVO / NASTAVKI

**SR**

Dodaci se moraju postaviti kada je aparat hladan i ne radi.

SK

Príslušenstvo sa musí namontovať, keď je spotrebič studený a nebeží.

SL

Nastavke dodajajte, ko je aparat hladen in ne deluje.

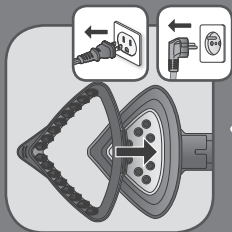
**SR**

Četka za tkaninu otvara tkanje za bolje prodiranje pare.

SK

Látková kefa otvára väzby tkaniny pre lepšie preniknutie pary.

SL

Krtača za tkanino odpre tkanino, da para vanjo bolje prodira.

4. UPOTREBA / POUŽITIE / UPORABA



SR

Aparat mora da ostane u horizontalnom položaju na podu.

SK

Prístroj musí zostať vo vodorovnej polohe na podlahe.

SL

Aparat mora biti nameščen v vodoravnem položaju na tleh.

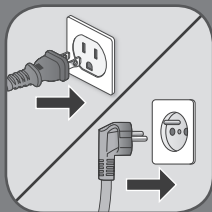

SR

Uključite aparat u utičnicu.

SK

Zapojte zariadenie do elektrickej siete.

SL

Aparat priključite v električno omrežje.



SR

Okrenite regulator za uključivanje/ isključivanje da biste uključili aparat. Potom podesite izlaz pare okretanjem regulatora.

SK

Zariadenie zapnete otočením hlavného vypínača. Potom nastavte výstup páry otočením gombíka.

SL

Aparat vklopite z gumbom za vklop/ izklop. Nato z obračanjem gumba prilagajajte izhajanje pare.



SR

Posle približno 45 sekundi, para će izlaziti.

SK

Približne po 45 sekundách začne para vychádzať.

SL

Po približno 45 sekundah začne izhajati para.

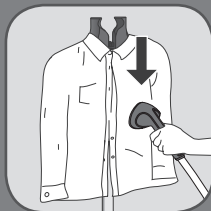
**SR**

Za optimalnu upotrebu udarom pare prelazite po odeći od vrha prema dole.

SK

Pre optimálne využitie nechajte prúdiť paru po vašom odevu zhora nadol.

SL

Za optimalno uporabo curke pare v oblačilo spuščajte od zgoraj navzdol.

**SR**

Nikada ne ispuštajte paru direktno na ljude.

SK

Nikdy nepoužívajte paru priamo na ľudí.

SL

Pare nikoli ne usmerjajte neposredno v ljudi.

5. TOKOM UPOTREBE / POČAS POUŽÍVANIA / MED UPORABO

**SR**

Ako para više ne izlazi, možda je nivo vode u rezervoaru nizak.

SK

Ak už para ďalej nevychádza, môže to byť spôsobené nízkou hladinou vody v nádrži.

SL

Če para ne izhaja več, je to lahko posledica nizke ravni vode v posodi.



SR Okrenite regulator za uključivanje/ isključivanje na položaj "OFF" da biste isključili aparat.

SK Zariadenie vypnite otočením hlavného vypínača do polohy „OFF“ (VYP).

SL Za izklop aparata obrnite gumb za vklop/izklop v položaj »OFF«.



SR Isključite iz utičnice a zatim uklonite rezervoar za vodu.

SK Odpojte a potom vyberte zásobník na vodu.

SL Aparat izključite iz električnega omrežja in odstranite posodo za vodo.



SR Skinite čep, a zatim rezervoar napunite vodom.

SK Odstráňte uzáver a potom naplňte nádržku na vodu.

SL Odstranite pokrovček in napolnite posodo za vodo.

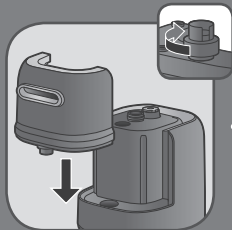

SR Potpuno zavrните poklopac rezervoara vode i vratite rezervoar na aparat.

SK Úplne zaskrutkujte uzáver nádrže na vodu a vložte nádrž späť do prístroja.

SL Dobro privijte pokrovček posode za vodo in posodo vstavite nazaj na aparat.

**SR**

Okrenite regulator za uključivanje/ isključivanje da biste uključili aparat. Potom podesite izlaz pare okretanjem dugmeta.

SK

Zariadenie zapnite otočením hlavného vypínača. Potom nastavte výstup pary otočením gombíka.

SL

Aparat vklopite z gumbom za vklop/ izklop. Nato z obračanjem gumba prilagajajte izhajanje pare.

6. POSLE UPOTREBE / PO POUŽITÍ / PO UPORABI

**SR**

Okrenite regulator za uključivanje/ isključivanje na položaj "OFF" da biste isključili aparat.

SK

Zariadenie vypnite otočením hlavného vypínača do polohy „OFF“ (VYP).

SL

Za izklop aparata obrnite gumb za vklop/izklop v položaj »OFF«.

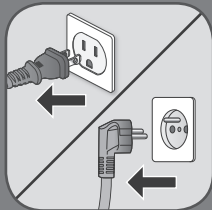
**SR**

Isključite aparat iz utičnice.

SK

Prístroj odpojte z elektrickej siete.

SL

Aparat izključite iz električnega omrežja.

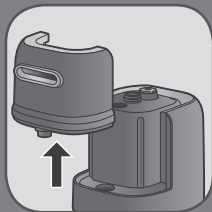
**SR**

Uklonite rezervoar za vodu.

SK

Vyberte nádrž na vodu.

SL

Odstranite posodo za vodu.

**SR**

Odvrnite čep i potpuno ispraznite rezervoar vode u sudoperu.

SK

Odskrutkujte uzáver a potom úplne vylejte nádrž na vodu do drezu.

SL

Odvijte pokrovček in nato posodo za vodo izpraznite v korito.

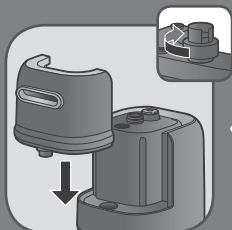
**SR**

Zavrnite čep i vratite rezervoar vode nazad na aparat.

SK

Zaskrutkujte uzáver naspäť a umiestnite nádrž na vodu späť do prístroja.

SL

Pokrovček privijte nazaj in posodo za vodo postavite nazaj na aparat.

**SR**

Namotajte strujni kabl i stavite ga na kuku za kačenje.

SK

Zviňte napájací kábel a zaveste na háčik.

SL

Navijte napajalni kabel in ga obesite na kavelj.

**SR**

Sačekajte sat vremena da se aparat ohladi pre nego što ga odložite.

SK

Pred uložením počkajte približne hodinu, pokým váš spotrebič nevychladne.

SL

Počakajte eno uro, da se aparat ohladi, preden ga shranite.

7. POSTUPAK UKLANJANJA KAMENCA / POSTUP NA ODSTRÁNENIE VODNÉHO KAMEŇA / POSTOPEK ODSTRANJEVANJA VODNEGA KAMNA



SR

Za primenu svakih 6 meseci ili u slučaju oslabljenih performansi aparata.

SK

Aplikujte každých 6 mesiacov alebo v prípade zníženia výkonu.

SL

Postopek izvedite vsakih 6 mesecev ali v primeru zmanjšanja zmogljivosti aparata.



SR

UPOZORENJE! Sačekajte sat vremena da se aparat potpuno ohladi.

SK

VAROVANIE! Počakajte hodinu, než sa spotrebič celkom ochladí.

SL

OPOZORILO! Počakajte eno uro, da se aparat popolnoma ohladi.



1h

SR

Uklonite glavu za paru iz ležišta, otključajte i sklopite polugu.

SK

Odstráňte parnú hlavicu z kolísky, odistite a sklapnite tyč.

SL

Parno glavo odstranite s stojala ter odklenite in zložite drog.



SR

Uklonite rezervoar za vodu.

SK

Vyberte nádrž na vodu.

SL

Odstranite posodo za vodo.



**SR**

Sipajte vodu 0,5 L (litara) u ulaz rezervoara na aparatu.

SK

Nalejte 0,5 l vody do prívodu vodnej nádrže.

SL

0,5 litra vode vlijte v dovod posode za vodo na aparatu.

**SR**

Lagano protresite aparat da tako uklonite glavne čestice.

SK

Jemne pretrepte prístroj, aby ste odstránili hlavné čiastočky.

SL

Aparat nežno stresite, da odstranite glavne delce.

**SR**

Postavite aparat iznad sudopere i odvrnite čep "Anti calc" okretanjem u smeru suprotnom od smeru kretanja kazaljke na satu.

SK

Prístroj umiestnite nad umývadlo a vyskrutkujte uzáver „odvápnenia“ otáčaním proti smeru hodinových ručičiek.

SL

Aparat postavite nad korito ter odvijte pokrovček »Anti Calc«, tako da ga sučete v nasprotni smeri urinega kazalca.

**SR**

Budite pažljivi, voda može da bude vruća.

SK

Buďte opatrní, voda môže byť horúca.

SL

Bodite previdni, saj je voda lahko vroča.

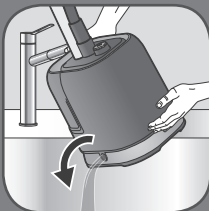
**SR**

Vertikalno nagnite aparat kako biste mešavinu izlili u sudoperu.

SK

Zvisle nakloňte spotřebič a vylejte zmes do drezu.

SL

Aparat navpično nagnite, da mešanico vlijete v korito.

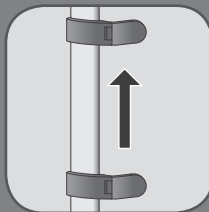
**SR**

Otključajte polugu, rasklopite je, zaključajte.

SK

Odblokujte tyč, rozťahnite a zaistite.

SL

Odklenite drog, raztegnite ga in zaklenite.

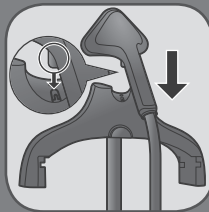
**SR**

Stavite glavu za paru u njen držač.

SK

Umiestnite napařovací hlavici do jej kolísky.

SL

Parno glavo postavite na njeno stojalo.

**SR**

Skinite čep, a zatim rezervoar napunite vodom.

SK

Odstráňte uzáver a potom naplňte nádržku na vodu.

SL

Odstranite pokrovček in napolnite posodo za vodo.

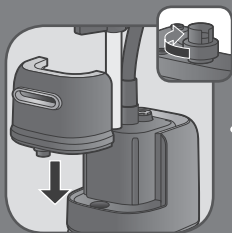
**SR**

Potpuno zavrnite poklopac rezervoara vode i vratite rezervoar na aparat.

SK

Úplne zaskrutkujte uzáver nádrže na vodu a vložte nádrž späť do prístroja.

SL

Dobro privijte pokrovček posode za vodo in posodo vstavite nazaj na aparat.

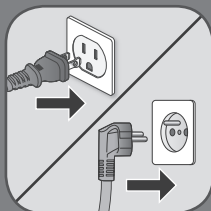
**SR**

Priključite aparat na napajanje.

SK

Spotrebič zapojte do zásuvky.

SL

Aparat priključite v električno omrežje.

**SR**

Pustite aparat da radi sve dok se rezervoar za vodu potpuno ne isprazni.

SK

Nechajte spotrebič bežať, pokým sa nádrž na vodu celkom nevyprázdni.

SL

Aparat naj deluje, dokler se posoda za vodo popolnoma ne izprazni.

8. ČIŠČENJE / ČISTENIE / ČIŠČENJE



1h



SR

Sačekajte sat vremena da se potpuno ohladi.

SK

Počakajte hodinu do úplného vychladnutia.

SL

Počakajte eno uro, da se povsem ohladi.

SR

Za čišćenje postolja koristite samo sunđer i vodu.

SK

Používajte iba špongiu s vodou na čistenie základne.

SL

Za čišćenje podnožja uporabite le gobo z vodo.

SR

Za čišćenje glave za paru koristite samo sunđer i vodu.

SK

Používajte iba špongiu s vodou na čistenie napařovacej hlavice.

SL

Za čišćenje parne glave uporabite le gobo z vodo.

SR

Za čišćenje aparata nikad ne koristite deterđente.

SK

Nikdy nepoužívajte čistiacie prostriedky na čistenie spotrebiča.

SL

Za čišćenje aparata nikoli ne uporabite deterđenta.

**SR**

Aparat nikad ne perite i ne ispirajte direktno ispod slavine.

SK

Nikdy neumývajte alebo neoplachujte prístroj priamo nad umývadlom.

SL

Aparata nikoli ne umivajte ali splakujte neposredno nad koritom.

**SR**

Glavu za paru nikad ne perite niti ispirajte direktno ispod slavine.

SK

Nikdy neumývajte alebo neoplachujte napařovací hlavici přímo nad umývadlom.

SL

Parne glave nikoli ne umivajte ali splakujte neposredno nad koritom.

OPIS PROIZVODA / 產品描述 / รายละเอียดผลิตภัณฑ์

- | | | | | | |
|----|-----------|------------------------------------|-----|-----------|------------------------|
| 1. | BS | Vješalica* | 8. | BS | Vertikalni oslonac* |
| | ZH | 衣架 / 托架* | | ZH | 掛熨承托簾* |
| | TH | ไม้แขวนผ้า* | | TH | ตัวฐานแนวตั้ง* |
| 2. | BS | Parna glava | 9. | BS | Četka za tkaninu |
| | ZH | 蒸氣噴嘴 | | ZH | 衣物纖維刷* |
| | TH | หัวไอน้ำ | | TH | แปรงขัดผ้า |
| 3. | BS | Parno crijevo | 10. | BS | Vješalica i štipaljke* |
| | ZH | 蒸氣管 | | ZH | 褲夾* |
| | TH | สายพ่นไอน้ำ | | TH | ไม้แขวนผ้าและที่หนีบ* |
| 4. | BS | Podesive cijevi | | | |
| | ZH | 伸縮桿 | | | |
| | TH | เสาปรับได้ | | | |
| 5. | BS | Tipka za UKLJ./ISKLJ. (ON/
OFF) | | | |
| | ZH | 開關按鈕 | | | |
| | TH | ปุ่มเปิดปิด | | | |
| 6. | BS | Odvojivi spremnik za vodu | | | |
| | ZH | 可拆式儲水箱 | | | |
| | TH | ถังน้ำแบบถอดได้ | | | |
| 7. | BS | Čep za ispuš | | | |
| | ZH | 排水蓋 | | | |
| | TH | ช่องระบายน้ำทิ้ง | | | |

1. SASTAVLJANJE / 組裝 / การประกอบ



BS

Umetnite cijev u postolje dok ne začujete zvuk klikanja.

ZH

將伸縮桿插入底座，直至聽到卡嗒聲。

TH

เสียบเสาเข้าตัวเครื่องจนกว่าจะได้ยินเสียง "คลิก"

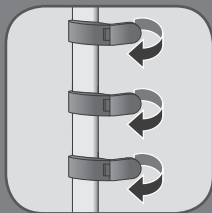

BS

Otvorite tri brave cijevi.

ZH

將伸縮桿上的三個鎖打開。

TH

เปิดล็อกเสาสามชั้น



BS

Potpuno izvucite cijev.

ZH

將伸縮桿完全伸展。

TH

ปรับความสูงของเสาจนสุด



BS

Zatvorite tri brave.

ZH

將三個鎖扣緊。

TH

ปิดล็อกเสาสามชั้น

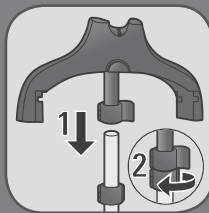
**BS**

Potpuno umetnite vješalicu vertikalno na vrh cijevi i zaključajte je.

ZH

將衣架垂直完全套入伸縮桿頂端。

TH

ติดไม้แขวนผ้าในแนวตั้งที่ด้านบนของเสาจนสุด แล้วล็อกให้แน่น

**BS**

Stavite parnu glavu u njeno ležište.

ZH

將蒸氣噴嘴置於托架上。

TH

วางหัวพ่นไอน้ำบนแท่นวาง

**BS**

Umetnite parno crijevo i zaključajte ga okretanjem dok ne začujete zvuk klikanja.

ZH

插入蒸氣管並擰緊，直至聽到卡嗒聲。

TH

เสียบสายพ่นไอน้ำ แล้วล็อกให้แน่นโดยหมุนเข้าหากันจนกว่าจะได้ยินเสียง "คลิก"

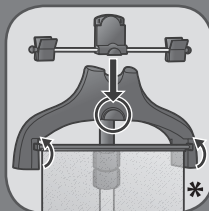
**BS**

Dodajte vertikalni oslonac i vješalicu.

ZH

裝上掛熨承托簾和衣架。

TH

ใส่ตัวฐานแนวตั้งและไม้แขวนผ้า

* BS Ovisno o modelu / ZH 視乎型號提供 / TH ขึ้นอยู่กับรุ่น

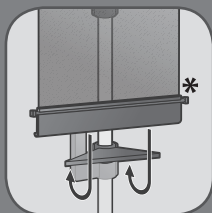

BS

Odmotajte oslonac i pričvrstite ga podešavajući zategnutost namijenjenom kukicom i zaključajte ga.

ZH

將承托簾展開，以專用掛鉤調整鬆緊，並將之固定在伸縮桿上。

TH

คลี่ตัวฐานออกและปรับให้คงที่ด้วยกาปรับความตึงโดยใช้ตะขอเฉพาะ แล้วล็อกให้แน่น

2. PRIJE UPOTREBE / 使用前 /

ก่อนการใช้งาน



BS

Izvadite spremnik za vodu.

ZH

拆出儲水箱。

TH

ถอดถังน้ำออก



BS

Skinite čep, a zatim napunite spremnik za vodu.

ZH

扭開箱蓋並注水。

TH

ถอดฝาปิดออก แล้วเติมน้ำใส่ถัง

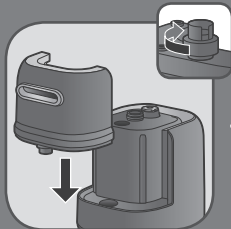

BS

Potpuno zavrnite čep spremnika za vodu i vratite spremnik na aparat.

ZH

將箱蓋完全扭緊，然後將儲水算放回機身。

TH

หมุนฝาเกลียวปิดถึงน้ำหนักสุด และใส่ถังน้ำกลับเข้าตัวเครื่อง

* BS Ovisno o modelu / ZH 視乎型號提供 / TH ขึ้นอยู่กับรุ่น

**BS**

Na vješalicu stavite odjeću po vašem izboru.

ZH

將衣服掛在衣架上。

TH

นำผ้าที่ต้องการรีดใส่มัแขวนผ้า

3. DODATNA OPREMA / 配件 / อุปกรณ์เสริม

**BS**

Dodatnu opremu potrebno je postaviti kada je aparat hladan i kada nije u funkciji.

ZH

必須在設備冷卻和關機時裝置配件。

TH

ติดตั้งอุปกรณ์เสริมเมื่อเครื่องหยุดการทำงานและเย็นลงแล้ว

**BS**

Četka za tkaninu otvara tkanje za bolje prodiranje pare.

ZH

衣物纖維刷可供梳鬆衣物纖維，令蒸氣更易穿透衣物。

TH

แปรงขัดผ้าจะช่วยให้ไอน้ำแทรกซึมโยผ้าได้ดีขึ้น

4. UPOTREBA / 使用 / การใช้งาน



BS

Aparat mora ostati u horizontalnom položaju na podu.

ZH

必須將本設備平放在在地板上。

TH

จะต้องวางเครื่องในแนวอนบนพื้น

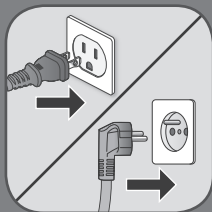

BS

Priključite aparat na strujno napajanje.

ZH

插上電源。

TH

เสียบปลั๊กเครื่อง



BS

Za uključivanje aparata okrenite tipku za uključivanje/isključivanje (On/Off). Zatim okretanjem tipke podesite količinu pare.

ZH

轉動開關按鈕啟動設備。然後，可轉動按鈕調整蒸氣輸出量。

TH

เลื่อนปุ่มเปิด/ปิด เพื่อกดเปิดเครื่อง จากนั้น ปรับพลังไอน้ำ โดยการกดปุ่ม



BS

Para počinje izlaziti za otprilike 45 sekundi.

ZH

約45秒後，蒸氣噴嘴會噴出蒸氣。

TH

หลังจาก 45 วินาทีโดยประมาณจะมีไอน้ำออกมา

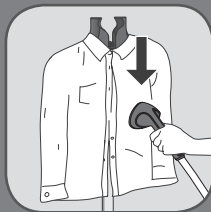
**BS**

Za optimalnu upotrebu, mlazom pare prelazite po odjeći odozgo prema dolje.

ZH

為達到最佳效果，請朝著衣物由上而下移動噴嘴。

TH

สำหรับการใช้งานได้อย่างสูงสุด พ่นไอน้ำบนเสื้อผ้าของคุณจากบนลงล่าง

**BS**

Paru nikada ne usmjeravajte direktno u osobe.

ZH

切勿直接向人噴射蒸氣。

TH

ไม่ควรให้ไอน้ำสัมผัสผิวหนังโดยตรง

5. TOKOM UPOTREBE / 使用時 / ขณะใช้งาน

**BS**

Ako para više ne izlazi, možda je nivo vode u spremniku nizak.

ZH

如噴嘴再沒有噴出蒸氣，可能是由於儲水箱的水位過低。

TH

หากไม่มีไอน้ำพ่นออกมา สาเหตุอาจมาจากระดับน้ำในถังต่ำเกินไป

**BS**

Za isključivanje aparata okrenite tipku za uključivanje/isključivanje (On/Off) u položaj isključenosti "OFF".

ZH

轉動開關閉按鈕至「OFF」（關閉）位置，將設備關閉。

TH

เลื่อนปุ่มเปิด/ปิดให้อยู่ในตำแหน่ง "ปิด" เพื่อปิดเครื่อง

**BS**

Isključite aparat iz strujnog napajanja, a zatim izvadite spremnik za vodu.

ZH

拔下電源插頭，然後拆出儲水箱。

TH

ถอดปลั๊ก จากนั้นถอดถังน้ำออก

**BS**

Skinite čep, a zatim napunite spremnik za vodu.

ZH

扭開箱蓋並注水。

TH

ถอดฝาปิดออก แล้วเติมน้ำใส่ถัง

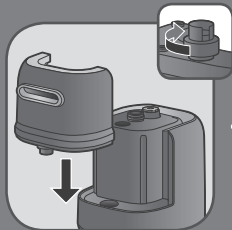
**BS**

Potpuno zavrnite čep spremnika za vodu i vratite spremnik na aparat.

ZH

將箱蓋完全扭緊，然後將儲水算放回機身。

TH

หมุนฝาเกลียวปิดถึงน้ำจนสุด และใส่ถังน้ำกลับเข้าตัวเครื่อง

**BS**

Za uključivanje aparata okrenite tipku za uključivanje/isključivanje (On/Off). Zatim okretanjem tipke podesite količinu pare.

ZH

轉動開關按鈕啟動設備。然後，可轉動按鈕調整蒸氣輸出量。

TH

เลื่อนปุ่มเปิด/ปิด เพื่อกดเปิดเครื่อง จากนั้น ปรับพลังไอน้ำ โดยการกดปุ่ม

6. NAKON UPOTREBE / 使用後 /

หลังการใช้งาน

**BS**

Za isključivanje aparata okrenite tipku za uključivanje/isključivanje (On/Off) u položaj isključenosti "OFF".

ZH

轉動開關按鈕至「OFF」（關閉）位置，將設備關閉。

TH

เลื่อนปุ่มเปิด/ปิดให้อยู่ในตำแหน่ง "ปิด" เพื่อปิดเครื่อง

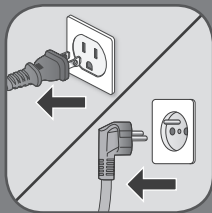
**BS**

Isključite aparat iz strujnog napajanja.

ZH

拔除插頭。

TH

ถอดปลั๊กเครื่อง

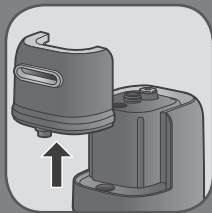
**BS**

Izvadite spremnik za vodu.

ZH

拆出儲水箱。

TH

ถอดถังน้ำออก

**BS**

Odvrnite čep i spremnik za vodu potpuno ispraznite u sudoper.

ZH

扭開箱蓋，將水全部倒進水槽。

TH

คลายฝาเกลียวออกและเทถึงน้ำทิ้งลงอ่างน้ำจนหมด

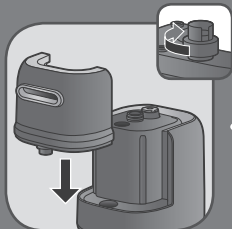
**BS**

Zavrnite čep i spremnik za vodu vratite na aparat.

ZH

扭緊箱蓋，將儲水箱放回機身。

TH

หมุนฝาเกลียวปิด และใส่ถังน้ำกลับเข้าตัวเครื่อง

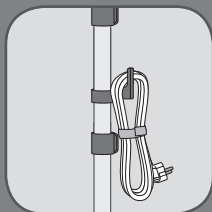
**BS**

Namotajte strujni kabal i stavite ga na kukicu.

ZH

捲起電源線，並將之掛在電源線掛鉤上。

TH

ม้วนสายไฟ และแขวนไว้ที่ตะขอเก็บสายไฟ

**BS**

Prije odlaganja pričekajte sat vremena da se aparat ohladi.

ZH

讓設備冷卻一小時，才將設備收藏好。

TH

ทิ้งไว้หนึ่งชั่วโมงเพื่อให้เครื่องคลายความร้อน แล้วจึงเก็บเข้าที่

7. POSTUPAK UKLANJANJA KAMENCA / 清除水垢步驟 /

วิธีกำจัดคราบตะกรัน



BS

Potrebno primijeniti svakih 6 mjeseci ili u slučaju smanjenja radnog učinka aparata.

ZH

應每6個月或在設備效能下降時清除水垢。

TH

ควรทำความสะอาดทุก 6 เดือน หรือเมื่อประสิทธิภาพการทำงานลดลง



1h

BS

UPOZORENJE! Pričekajte sat vremena da se aparat potpuno ohladi.

ZH

警告！先讓設備靜置一小時，讓設備完全冷卻。

TH

คำเตือน! ปิดเครื่องทิ้งไว้ 1 ชั่วโมงเพื่อให้เครื่องคลายความร้อน

BS

Izvadite parnu glavu iz ležišta, otključajte i spustite cijev.

ZH

從托架上取下蒸氣噴嘴，將伸縮桿上的鎖打開，收好伸縮桿。

TH

ถอดหัวไอน้ำออกจากแท่นวาง ปลดล็อกและยุบเสาลง

BS

Izvadite spremnik za vodu.

ZH

拆出儲水箱。

TH

ถอดถังน้ำออก

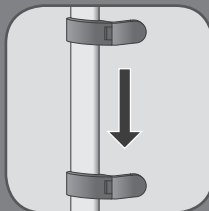



BS

U ulazni otvor spremnika aparata ulijte 0,5 l vode.

ZH

從注水口注入0.5升的水。

TH

เติมน้ำ 0.5 ลิ. ลงในช่องตังน้ำ



BS

Nježno protresite aparat kako biste uklonili većinu čestica.

ZH

輕輕搖動設備以除去主要顆粒。

TH

เขย่าตัวเครื่องเล็กน้อย เพื่อให้ความตะก้นหลุดออกมา



BS

Namjestite aparat iznad sudopera i odvrnite «Anti calc» čep okretanjem u smjeru suprotnom smjeru kretanja kazaljki na satu.

ZH

將設備放在水槽旁邊，並逆時針扭開「Anti calc」（去水垢）膠蓋。

TH

วางเครื่องเหนืออ่างล้างและคลายเกลียวฝา "ดักจับตะก้น" โดยหมุนทวนเข็มนาฬิกา



BS

Budite oprezni jer voda može biti vruća.

ZH

小心熱水。

TH

โปรดระมัดระวัง น้ำอาจร้อน

**BS**

Vertikalno nagnite aparat kako biste izlili mješavinu u sudoper.

ZH

將機身垂直傾側，將水倒進水槽。

TH

ตะแคงตัวเครื่องเพื่อเทส่วนผสมทิ้งลงอ่างล้าง

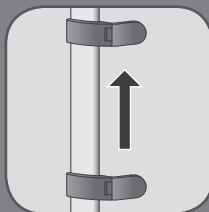
**BS**

Odvrnite cijev, izvucite je i zaključajte.

ZH

將伸縮桿解鎖、展開、鎖緊。

TH

ปลดล็อกเสา ยืดเสาขึ้น แล้วล็อก

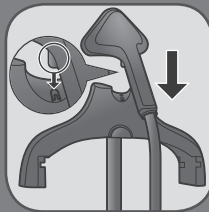
**BS**

Stavite parnu glavu u njeno ležište.

ZH

將蒸氣噴嘴置於托架上。

TH

วางหัวพ่นไอน้ำบนแท่นวาง

**BS**

Skinite čep, a zatim napunite spremnik za vodu.

ZH

扭開箱蓋並注水。

TH

ถอดฝาปิดออก แล้วเติมน้ำใส่ถึง

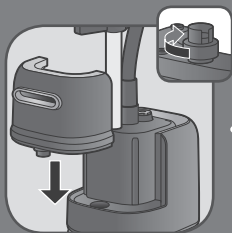
**BS**

Potpuno zavrnite čep spremnika za vodu i vratite spremnik na aparat.

ZH

將箱蓋完全扭緊，然後將儲水算放回機身。

TH

หมุนฝาเกลียวปิดถึงน้ำจนสุด และใส่ถังน้ำกลับเข้าตัวเครื่อง

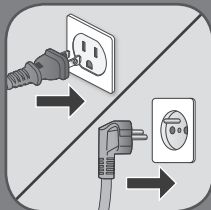
**BS**

Priključite aparat na strujno napajanje.

ZH

插上電源。

TH

เสียบปลั๊กเครื่อง

**BS**

Neka aparat radi dok se spremnik za vodu potpuno ne isprazni.

ZH

讓設備運行直到儲水箱完全排空。

TH

ปล่อยให้เครื่องทำงานจนน้ำในถังหมด

8. ČIŠĆENJE / 清理 /

การทำความสะอาด



1h

BS

Pričekajte sat vremena da se aparat potpuno ohladi.

ZH

靜置一小時，讓設備完全冷卻。

TH

ทิ้งไว้ 1 ชั่วโมงเพื่อให้เครื่องคลายความร้อน



BS

Za čišćenje postolja koristite samo spužvu i vodu.

ZH

只應使用海綿清潔底座。

TH

ใช้ฟองน้ำและน้ำเปล่าเท่านั้นในการทำความสะอาดฐานเครื่อง



BS

Za čišćenje parne glave koristite samo spužvu i vodu.

ZH

只應使用海綿清洗蒸氣噴嘴。

TH

ใช้ฟองน้ำและน้ำเปล่าเท่านั้นในการทำความสะอาดหัวพ่นไอน้ำ



BS

Za čišćenje aparata nikada ne koristite deterdžente.

ZH

切勿使用清潔劑清洗設備。

TH

ห้ามใช้ผงซักฟอกทำความสะอาดตัวเครื่อง



BS

Aparat nikada ne perite i ne ispirajte direktno ispod slavine.

ZH

切勿直接將機身放在水槽沖洗。

TH

ห้ามล้างตัวเครื่องในอ่างน้ำโดยตรง



BS

Parnu glavu nikada ne perite i ne ispirajte direktno ispod slavine.

ZH

切勿直接將蒸氣噴嘴放在水槽沖洗。

TH

ห้ามล้างหัวพ่นไอน้ำในอ่างน้ำโดยตรง



AR

لا تغسل أو تشطف الجهاز مباشرة فوق المغسلة.



AR

لا تغسل أو تشطف رأس البخار مباشرة فوق المغسلة.

8. التنظف



1h

AR

انتظر ساعة من الزمن حتى يبرد الجهاز تماماً



AR

استعمل فقط الإسفنجة والماء لتنظيف القاعدة.



AR

استعمل فقط الإسفنجة والماء لتنظيف رأس البخار.



AR

لا تستعمل المطهرات أبداً عند تنظيف الجهاز

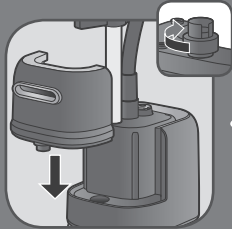

AR

ركب سداة خزان الماء بإحكام وأدخل الخزان الى موضعه في الجهاز.

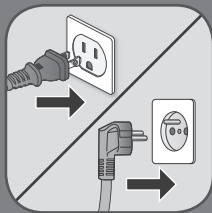

AR

أوصل الجهاز بالتيار الكهربائي.



AR

شغّل الجهاز الى أن ينفذ الماء تماماً من الخزان.



AR

احمل الخزان بوضع مائل لتفريغ المزيج في المغسلة.

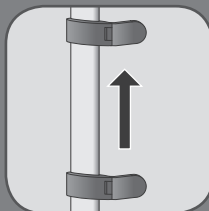

AR

افتح قفل العمود، تَبَيَّه، ثم اقلبه.



AR

ضع رأس البخار في تجويفه.



AR

انزع السدادة واملأ الخزان بالماء.



AR

اسكب مقدار 0.5 لتر ماء في الخزان



AR

هزّ الجهاز بلطف للتخلص من الشوائب



AR

احمل الخزان فوق المغسلة، وانزع سدادة الخزان
المضادة للتكلس بتدويرها بعكس اتجاه عقارب الساعة



AR

يُرجى توخي الحذر، فقد يكون الماء حاراً.

7. إجراءات إزالة التكلس



AR

لتطبيق هذه الإجراءات كل 6 أشهر أو في حالة انخفاض أداء الجهاز.



AR

افصل رأس البخار من العلاقة وافتح القفل ثم اسحب العمود.



AR

ارفع رأس البخار من قاعدته، افتح العمود وحرره.

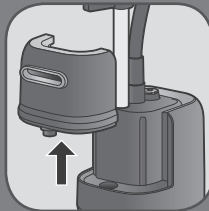

AR

لا تسمح بدخول الماء في وصلة العمود.



AR

انزع سداة الخزان وأفرغ الماء تماماً في المغسلة.

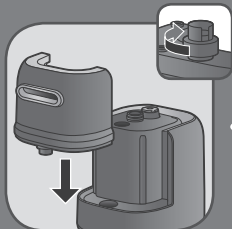

AR

ركب سداة خزان الماء بإحكام وأدخل الخزان الى مكانه في الجهاز.

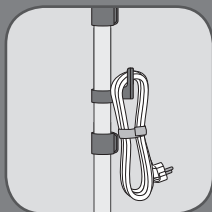

AR

لف السلك الكهربائي وعلقه في العلاقة المخصصة له



AR

انتظر ساعة من الزمن حتى يبرد الجهاز تماماً قبل تخزينه.



AR

أدر زر تشغيل/إيقاف لتشغيل الجهاز، ثم اضبط تدفق البخار.



AR

أدر زر تشغيل/إيقاف الى وضعية الإيقاف لإيقاف تشغيل الوحدة.

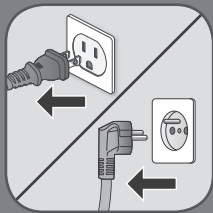

AR

افصل الجهاز عن التيار الكهربائي.

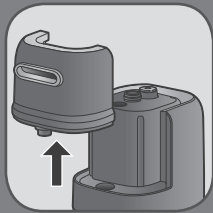

AR

افصل خزان الماء.

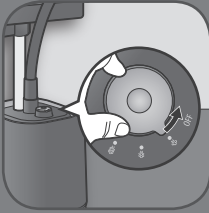

AR

أدر زر تشغيل/إيقاف الى وضعية الإيقاف لإيقاف تشغيل الوحدة.



AR

افصل الجهاز عن التيار الكهربائي ثم افصل خزان الماء.



AR

انزع السدادة، ثم املا الخزان بالماء.

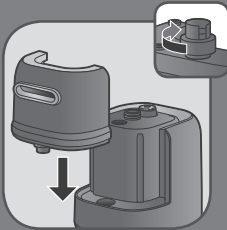

AR

ركب سدادة خزان الماء بإحكام وأدخل الخزان في الجهاز.

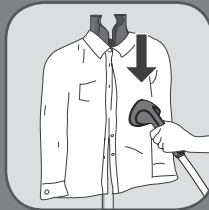

AR

للإستعمال المثالي، مرر البخار على القماش من الأعلى الى الأسفل.



AR

لا توجّه البخار نحو الأشخاص أبداً.

5. أثناء الإستعمال



AR

إذا توقف خروج البخار، قد يكون ذلك بسبب انخفاض مستوى الماء في الخزان.



AR

يجب أن يبقى الجهاز في وضع أفقي على البلاط.

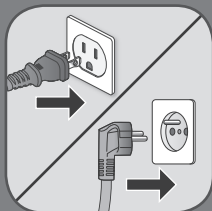

AR

أوصل الجهاز بالتيار الكهربائي.

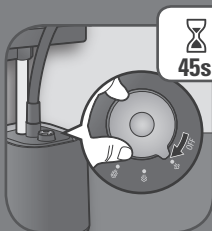

AR

أدر زر تشغيل/إيقاف لتشغيل الجهاز، ثم اضبط تدفق البخار.



AR

بعد 45 ثانية تقريباً، يبدأ توليد البخار.



AR

ضع الثوب الذي تختاره على العلاقة

3. الملحقات



AR

يجب تركيب الملحق عندما يكون الجهاز بارداً.



AR

تفتح فرشاة البخار نسيج القماش لتحسين اختراق البخار

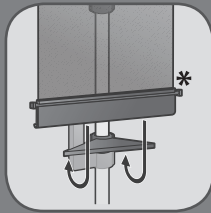

AR

مدد الدعامة وثبتها، عن طريق تعديل المسكة مع العلاقة المخصصة ثم اقلعها.

2. قبل الإستعمال



AR

افصل خزان الماء.



AR

انزع السدادة واملأ الخزان بالماء.

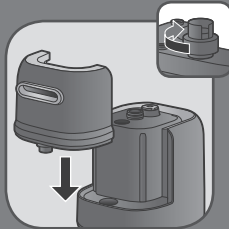

AR

ركب سدادة خزان الماء بإحكام وأدخل الخزان في الجهاز.

* AR حسب الموديل

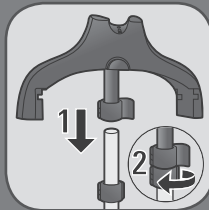

AR

أدخل العلاقة عمودياً في رأس العمود واقفلها عليه.



AR

ضع رأس البخار في تجويفه.



AR

أدخل خرطوم البخار، واقفله، بأن تُديره الى أن تسمع صوت "كليك".

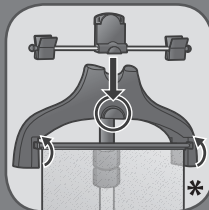

AR

أضف الدعامة العمودية القابلة للفصل و أضف العلاقة

AR * حسب الموديل

1. التركيب



AR

أدخل العمود في مكانه حتى تسمع صوت "كليك".

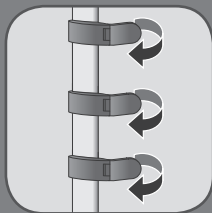

AR

افتح أقفال العمود الثلاثة.

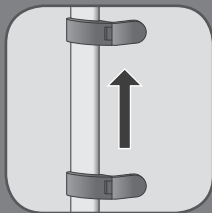

AR

مدد العمود بشكل كامل.



AR

اقفل الأقفال الثلاثة.

علاقة *	AR	1
رأس البخار	AR	2
انبوب البخار	AR	3
عمود قابل للتعديل	AR	4
مفتاح تشغيل/إيقاف	AR	5
خزان قابل للفصل	AR	6
فتحة ضد التكلس	AR	7
دعامة عمودية *	AR	8
فرشاة للقماش	AR	9
علاقة للسراويل *	AR	10

DESKRIPSI PRODUK

1. **ID** Hanger*
2. **ID** Kepala Uap
3. **ID** Selang Uap
4. **ID** Tiang yang dapat disesuaikan
5. **ID** Tombol HIDUP / MATI
6. **ID** Tangki Air Lepas-Pasang
7. **ID** Penutup Kuras
8. **ID** Penyangga Vertikal*
9. **ID** Sikat Kain
10. **ID** Hanger & penjepit*

* **ID** Tergantung modelnya

1. PERAKITAN



ID

Masukkan tiang ke dalam wadah hingga terdengar bunyi "klik"

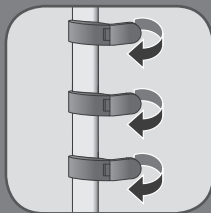

ID

Buka tiga kunci tiang.

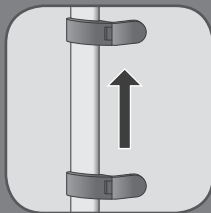

ID

Panjangkan tiang hingga maksimal.

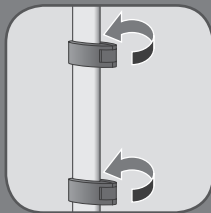

ID

Tutup tiga kunci tiang.



ID Masukkan hanger hingga maksimal secara vertikal di atas tiang lalu kunci.



ID Letakkan kepala uap di atas cantolannya.



ID Masukkan selang uap, lalu kunci dengan memutarnya hingga terdengar bunyi "klik".

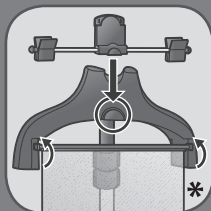

ID Tambahkan penyangga vertikal dan hanger.

* ID Tergantung modelnya

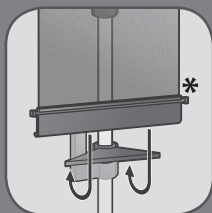

ID

Lepaskan penyangga vertikal dan aturlah dengan menyesuaikan kekencangan dengan kait sebelum menguncinya.

2. SEBELUM PENGGUNAAN



ID

Lepaskan tangki air.



ID

Lepaskan penutup lalu isi tangki air.

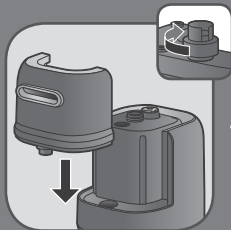

ID

Putar penutup tangki air hingga maksimal untuk menutupnya lalu masukkan tangki kembali ke dalam peralatan.

* ID Tergantung modelnya



ID

Tambahkan pakaian pilihan Anda di hanger.

3. AKSESORI



ID

Aksesori harus dipasang saat peralatan dalam kondisi dingin dan tidak sedang beroperasi.



ID

Sikat kain akan membuka tenunan kain untuk penetrasi uap yang lebih baik.

4. PENGGUNAAN



ID

Peralatan harus tetap dalam posisi horizontal di lantai.

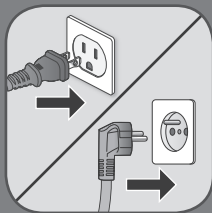

ID

Colokkan peralatan.



ID

Tekan Tombol Hidup/Mati untuk menyalakan peralatan. Lalu sesuaikan output dengan memutar tombol.



ID

Setelah sekitar 45 detik, uap akan keluar.

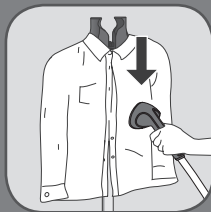

ID

Untuk penggunaan optimal, arahkan jet uap di pakaian Anda dari atas hingga bawah.



ID

Jangan sekali-kali mengarahkan uap langsung ke orang.

5. SELAMA PENGGUNAAN



ID

Jika uap tidak keluar lagi, hal itu bisa jadi disebabkan oleh rendahnya tingkat air di dalam tangki.

**ID**

Tekan Tombol Hidup/Mati ke posisi "OFF" untuk mematikan peralatan.

**ID**

Cabut colokannya lalu lepaskan tangki air.

**ID**

Lepaskan penutup lalu isi tangki air.

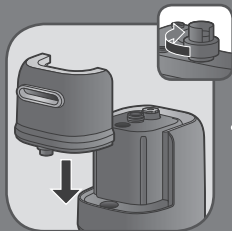
**ID**

Putar penutup tangki air hingga maksimal lalu masukkan kembali tangki ke dalam peralatan.



ID

Tekan Tombol Hidup/Mati untuk menyalakan peralatan. Lalu sesuaikan output dengan memutar tombol.

6. SETELAH PENGGUNAAN



ID

Tekan tombol hidup/mati ke posisi "OFF" untuk mematikan peralatan.

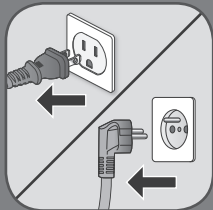

ID

Cabut colokan peralatan.

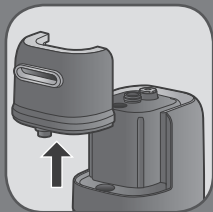

ID

Lepaskan tangki air.



ID

Lepaskan penutup lalu kosongkan tangki air seluruhnya di wastafel.

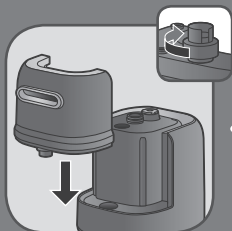

ID

Pasang kembali penutup dengan memutarnya lalu letakkan tangki air kembali ke peralatan.

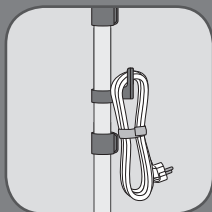

ID

Gulung kabel daya ke atas dan letakkan di pengaitnya.



ID

Tunggu peralatan mendingin selama satu jam sebelum menyimpannya.

7. PEMBERSIHAN KERAK



ID

Agar dilakukan setiap 6 bulan sekali atau dalam hal terjadi penurunan performa.



1h

ID

PERINGATAN! Tunggu selama satu jam hingga peralatan benar-benar dingin.



ID

Lepaskan kepala uap dari cantolan, buka kunci dan ciutkan tiang.



ID

Lepaskan tangki air.



ID Isi 0,5L (liter) air melalui jalan masuk tangki peralatan.



ID Guncang peralatan secara perlahan untuk menyingkirkan partikel besar.



ID Letakkan peralatan di atas wastafel & lepaskan penutup dengan memutarnya «Anti calc» berlawanan dengan arah jarum jam.



ID Berhati-hatilah, airnya mungkin panas.



ID

Miringkan secara vertikal peralatan untuk mengosongkan campuran ke dalam wastafel.

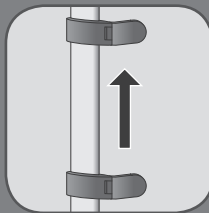

ID

Buka kunci tiang, panjangkan lalu kunci.

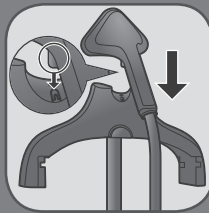

ID

Letakkan kepala uap di atas cantolannya.



ID

Lepaskan penutup lalu isi tangki air.

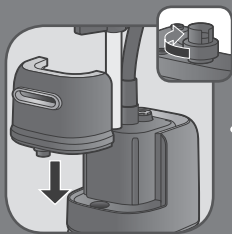

ID

Putar penutup tangki air hingga maksimal lalu masukkan kembali tangki ke dalam peralatan.

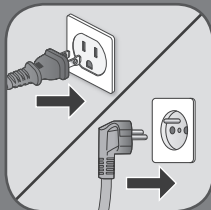

ID

Colokkan peralatan.



ID

Biarkan peralatan beroperasi hingga tangki air benar-benar kosong.

8. MEMBERSIHKAN



ID

Tunggu satu jam agar peralatan benar-benar dingin.



ID

Gunakan spons dengan air saja untuk membersihkan bagian dasar.



ID

Gunakan spons dengan air saja untuk membersihkan kepala uap.



ID

Jangan sekali-kali menggunakan detergen saat membersihkan peralatan Anda.



ID

Jangan sekali-kali mencuci atau membilas langsung di atas wastafel.



ID

Jangan sekali-kali mencuci atau membilas kepala uap langsung di atas wastafel.

Отпариватели бытовые торговой марки «TEFAL»,
модели: IT3420E0, IT3440E0, IT3450E0, IT3460E0
Изготовлено в Китае для холдинга "GROUPE SEB", France
(Groupe SEB, 112 Chemin du Moulin Carron 69130 Ecully, France)
Груп СЕБ, 112 Шмэн дю Мулен Каррон 69130 Эюли Франс
Официальный представитель, импортер - ЗАО "Группа СЕБ-Восток"
125171, г. Москва, Ленинградское ш., д. 16А, стр. 3, помещение XII, тел. 8-495- 213-32-32

Технические характеристики:
220-240 В 50-60 Гц 1550-1800 Ватт Класс I IPX0

Информация о сертификации:
• Сертификат соответствия № TC RU C-FR.АГ27.В.01047
• Срок действия с 02.04.2018 по 01.04.2023
• Выдан ОС ООО «ИНТЕРСТАНДАРТ»

Соответствуют требованиям:
• ТР ТС 004/2011 "О безопасности низковольтного оборудования", утв. Решением КТС от 16.08.2011г. №768.
• ТР ТС 020/2011 "Электромагнитная совместимость технических средств", утв. Решением КТС от 09.12.2011г. №879.

Срок службы изделия 2 года с даты продажи в условиях эксплуатации и хранения при температуре от 0°С до 40 °С



Отпариватели бытовые для одежды торговой марки «TEFAL»,
модели: IT3400xx, IT3441xx, IT3422xx, IT3430xx, где x – любая буква от А до Z и/или цифра от 0 до 9, обозначающие страну назначения
Изготовлено в Китае для холдинга "GROUPE SEB", France
(Groupe SEB, 112 Chemin du Moulin Carron 69130 Ecully, France)
Груп СЕБ, 112 Шмэн дю Мулен Каррон 69130 Эюли Франс
Официальный представитель, импортер - ЗАО "Группа СЕБ-Восток"
125171, г. Москва, Ленинградское ш., д. 16А, стр. 3, помещение XII, тел. 8-495- 213-32-32

Технические характеристики:
220-240 В 50-60 Гц 1550-1850 Ватт Класс I IPX0

Информация о сертификации:
• Сертификат соответствия № TC RU C-FR.АГ27.В.00020/19
• Срок действия с 01.02.2019 по 31.01.2024
• Выдан ОС ООО «ИНТЕРСТАНДАРТ»

Соответствуют требованиям:
• ТР ТС 004/2011 "О безопасности низковольтного оборудования", утв. Решением КТС от 16.08.2011г. №768.
• ТР ТС 020/2011 "Электромагнитная совместимость технических средств", утв. Решением КТС от 09.12.2011г. №879.

Срок службы изделия 2 года с даты продажи в условиях эксплуатации и хранения при температуре от 0°С до 40 °С



