

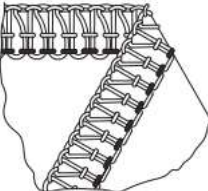









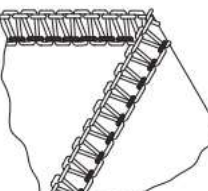

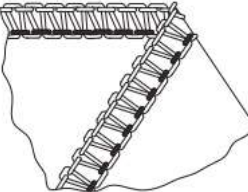

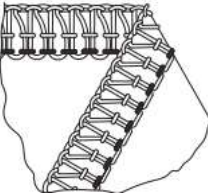

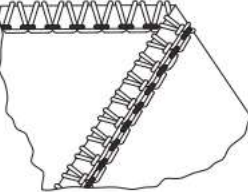

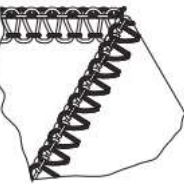

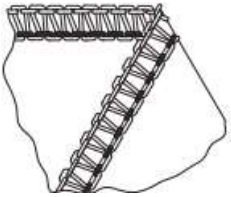

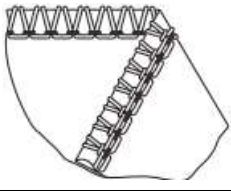

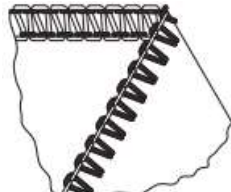

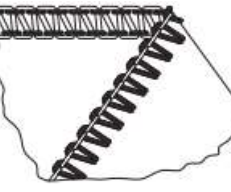
РЕКОМЕНДАЦИИ ПО НАСТРОЙКАМ

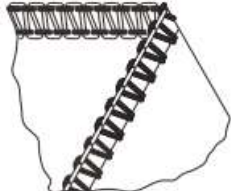
Тип шва	Настройка	Положение иглы	Регуляторы натяжения нитей				Длина стежка	Дифференциал	Расположение ширителя	2-х ниточный конвертер ■ =ДА □ =НЕТ
			Синяя	Розовая	Зелёная	Фиолетовая				
4-х ниточный закрепочный шов 	Можно сшивать любую ткань одновременно, особенно эластичное трикотажное полотно		5	4	4	4	2,5-3	1,0	S	□
3-х ниточный оверлочный шов (широкий) 	Шитьё тонкой, средней, трикотажной ткани		5	-	4	4	2,5-3	1,0	S	□
3-х ниточный оверлочный шов (узкий) 	Шитьё тонкой, средней, трикотажной ткани		-	5	4	4	2,5-3	1,0	S	□
3-х ниточный стретч 	Шитьё тонкой, средней, трикотажной ткани		5	6	-	N	3	1,0	S	■
3-х ниточный подрубочный шов 	Шитьё тонкой, средней, трикотажной ткани		-	4	5	6,5	F	1,0	R	□
3-х ниточный плоский шов (широкий) 	Шитьё тонкой, средней ткани		2	-	4	5,5	3	1,0	S	□

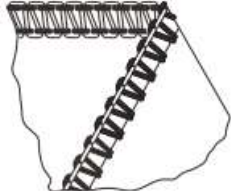
<p>3-х ниточный плоский шов (узкий)</p> 	Шитьё средней ткани		-	2	4	5,5	3	1,0	S	
<p>3-х ниточный роликовый шов</p> 	Шитьё тонкой ткани		-	4.5	5	5	F	0.7	R	
<p>2-ниточный оверлочный (широкий)</p> 	Шитьё ткани средней плотности		5	-	-	N	2~2,5	1,0	S	
<p>2-х ниточный оверлочный (узкий)</p> 	Шитьё ткани средней плотности		-	5	-	N	2-2.5	1,0	S	
<p>2-х ниточный плоский шов (широкий)</p> 	Шитьё ткани средней плотности		2	-	-	6	2	1,0	S	
<p>2-х ниточный плоский шов (узкий)</p> 	Шитьё ткани средней плотности		-	5	-	N	2	1,0	S	
<p>2-х ниточный роликовый шов</p> 	Шитьё ультратонкой ткани		-	5	-	4.5	F	0.7-1,0	R	

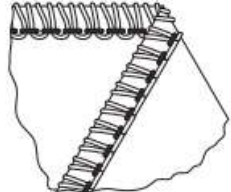
РЕГУЛИРОВКА НАТЯЖЕНИЯ НИТИ В ИГЛЕ

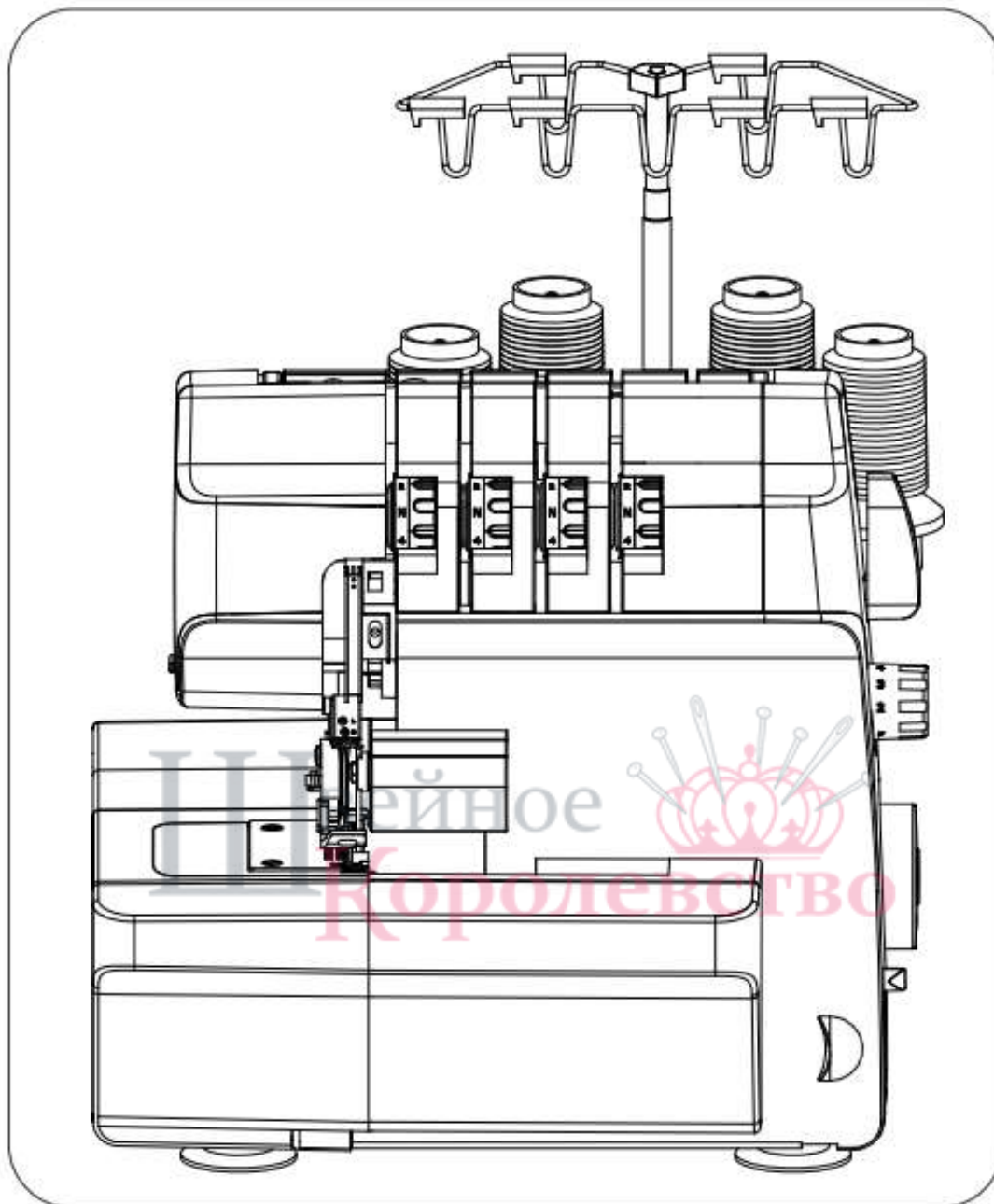

Здесь описаны настройки натяжения нитей в иглах для всех швов. После необходимой настройки следует повернуть регулятор натяжения для достижения желаемого натяжения нитей.

Следующие настройки натяжения являются рекомендуемыми; на вид шва также будут влиять эффекты ткани, нити, иглы. Следовательно, перед шитьём проведите пробное шитьё на отрезке ткани, чтобы иметь возможность при необходимости задать другое значение натяжения. При пробном шитьё можно использовать соответствующие цвета нитей для каждого регулятора натяжения. Верхний петлитель соответствует зелёной, нижний петлитель — фиолетовой.

4-Х НИТОЧНЫЙ ЗАКРЕПОЧНЫЙ ШОВ

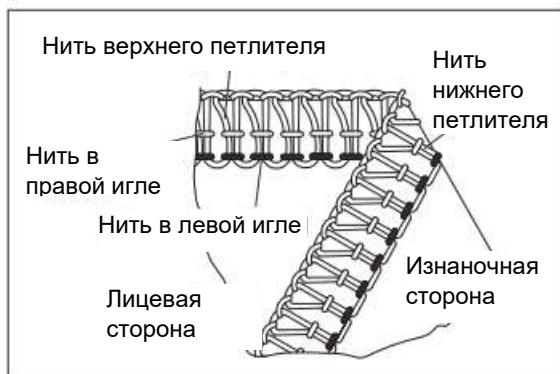

СИНЯЯ	РОЗОВАЯ	ЗЁЛЕНАЯ	ФИОЛЕТОВАЯ
5	4	4	4

Если натяжение установлено оптимального значения, на изнаночной стороне ткани можно будет увидеть нить верхнего петлителя (зелёную) и нить нижнего петлителя (фиолетовую).

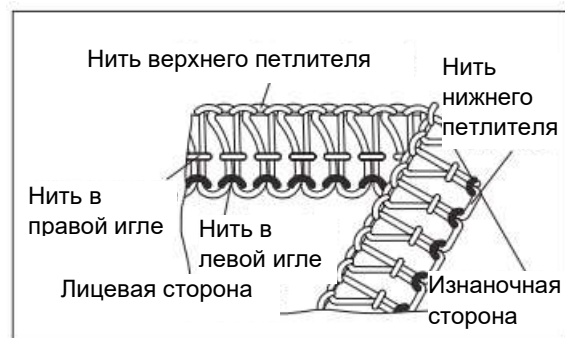

Если нить в левой игле (синяя) натянута слишком слабо, отрегулируйте регулятор натяжения иглы (синяя), установив более высокие значения.

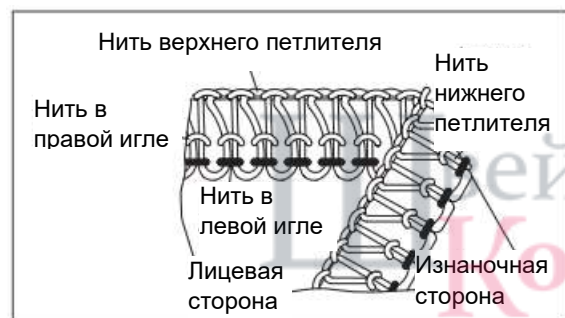

Если нить в правой игле (розовая) натянута слишком слабо.

Отрегулируйте регулятор натяжения иглы (розовая), установив более высокие значения.

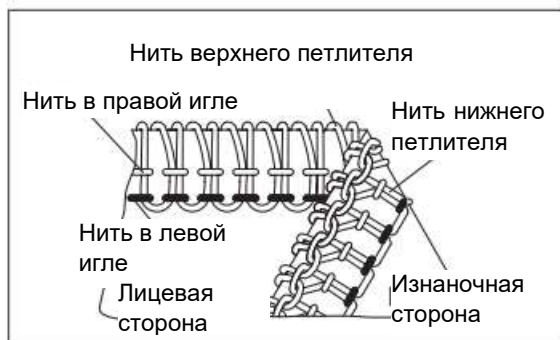

Если нить верхнего петлителя (зелёная) находится на изнаночной стороне ткани.

Отрегулируйте регулятор натяжения верхнего петлителя (зелёной), установив более высокие значения, или отрегулируйте регулятор натяжения нижнего петлителя (фиолетовой), установив более низкие значения.

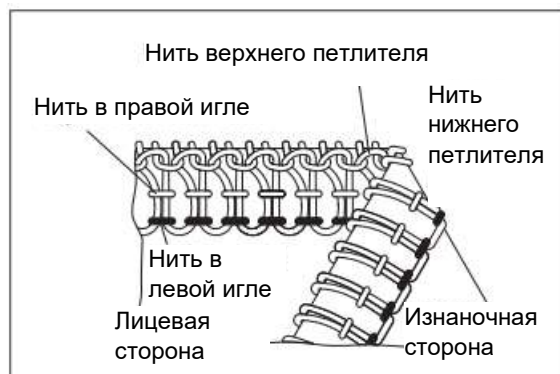

Если нить нижнего петлителя (фиолетовая) находится на лицевой стороне ткани.

Отрегулируйте регулятор натяжения нижнего петлителя (фиолетовой), установив более высокие значения, или отрегулируйте регулятор натяжения верхнего петлителя (зелёной), установив более низкие значения.

3-Х НИТОЧНЫЙ ОВЕРЛОЧНЫЙ ШОВ



ШИРОКИЙ	СИНЯЯ	РОЗОВАЯ	ЗЕЛЁНАЯ	ФИОЛЕТОВАЯ
	5		4	4

УЗКИЙ	СИНЯЯ	РОЗОВАЯ	ЗЕЛЁНАЯ	ФИОЛЕТОВАЯ
	-	5	4	4

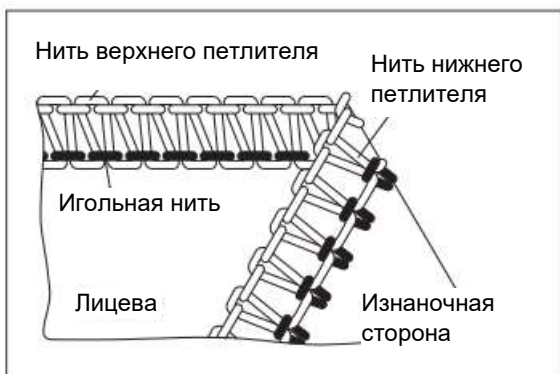

Если нить в игле (синяя или розовая) натянута слишком слабо.

Отрегулируйте регулятор натяжения иглы (синяя или розовая), установив более высокие значения.

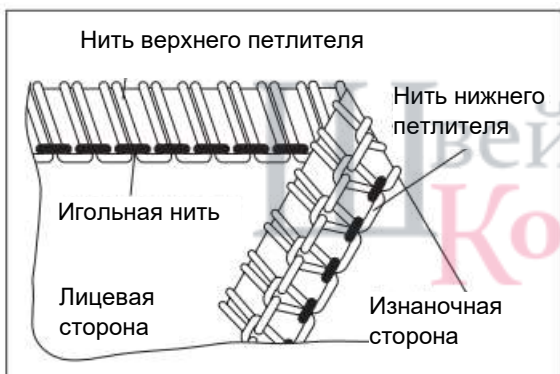

Если нить верхнего петлителя (зелёная) находится на изнаночной стороне ткани.

Отрегулируйте регулятор натяжения верхнего петлителя (зеленой), установив более высокие значения, или отрегулируйте регулятор натяжения нижнего петлителя (фиолетовой), установив более низкие значения.

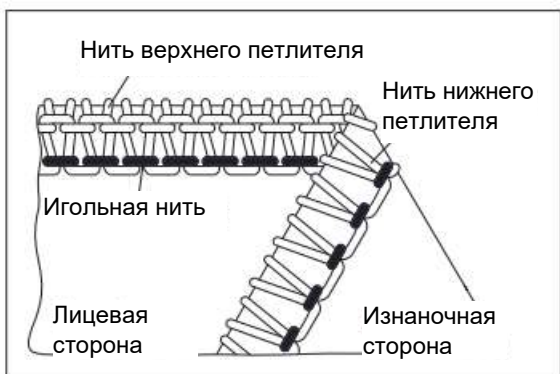

Если нить нижнего петлителя (фиолетовая) находится на лицевой стороне ткани.

Отрегулируйте регулятор натяжения нижнего петлителя (фиолетовой), установив более высокие значения, или отрегулируйте регулятор натяжения верхнего петлителя (зелёной), установив более низкие значения.

3-Х НИТОЧНЫЙ ПЛОСКИЙ ШОВ

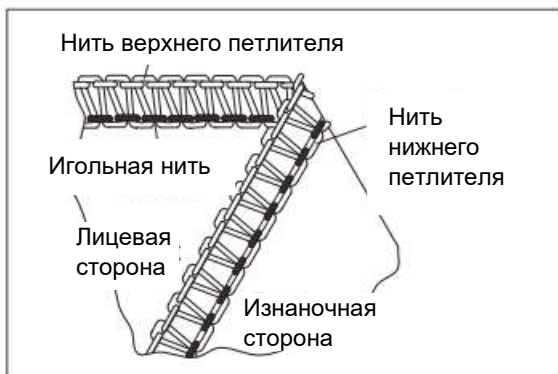

ШИРОКИЙ	СИНЯЯ	РОЗОВАЯ	ЗЕЛЁНАЯ	ФИОЛЕТОВАЯ
	2		4	5.5

УЗКИЙ	СИНЯЯ	РОЗОВАЯ	ЗЕЛЁНАЯ	ФИОЛЕТОВАЯ
		2	4	5,5

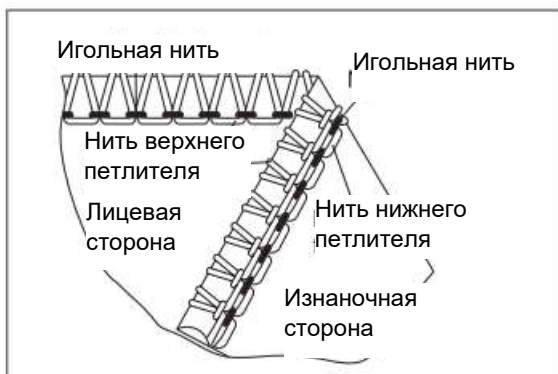

Если нить в игле (синяя или розовая) натянута слишком слабо.

Отрегулируйте регулятор натяжения иглы (синяя или розовая), установив более высокие значения.

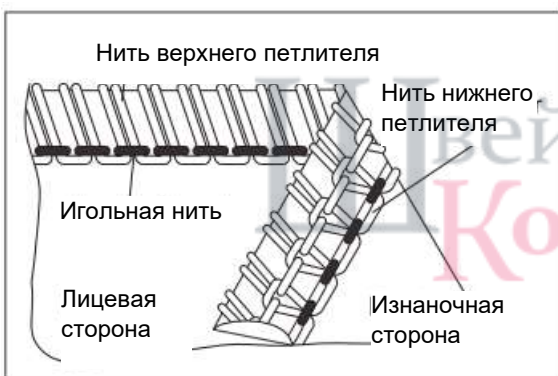

Только небольшая часть нитей в верхнем петлителе (зелёных) находится на изнаночной стороне ткани.

Отрегулируйте регулятор натяжения верхнего петлителя (зелёной), установив более низкие значения, или отрегулируйте регулятор натяжения нижнего петлителя (фиолетовой), установив более высокие значения.

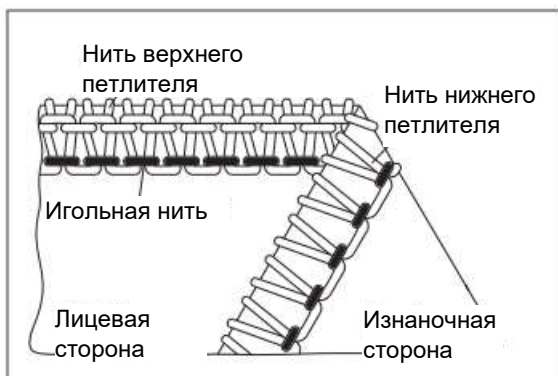

Если нить нижнего петлителя (фиолетовая) находится на лицевой стороне ткани.

Отрегулируйте регулятор натяжения нижнего петлителя (фиолетовой), установив более высокие значения, или отрегулируйте регулятор натяжения верхнего петлителя (зелёной), установив более низкие значения.

3-Х НИТОЧНЫЙ СТРЕТЧ

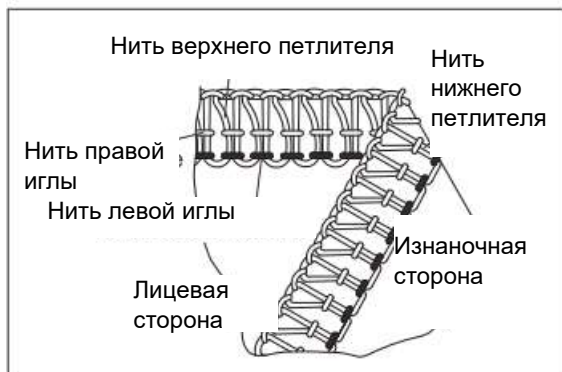

ШИРОКИЙ	СИНЯЯ	РОЗОВАЯ	ЗЕЛЁНАЯ	ФИОЛЕТОВАЯ
	5	6	-	N

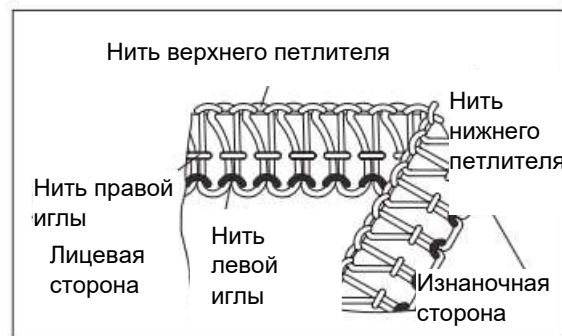

Если нить в игле (синяя) натянута слишком слабо.

Отрегулируйте регулятор натяжения иглы (синяя), установив более высокие значения.

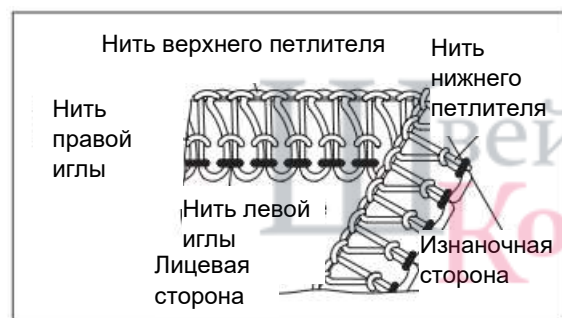

Если нить верхнего петлителя (зелёная) находится на изнаночной стороне ткани.

Отрегулируйте регулятор натяжения верхнего петлителя (зелёная), установив более высокие значения.

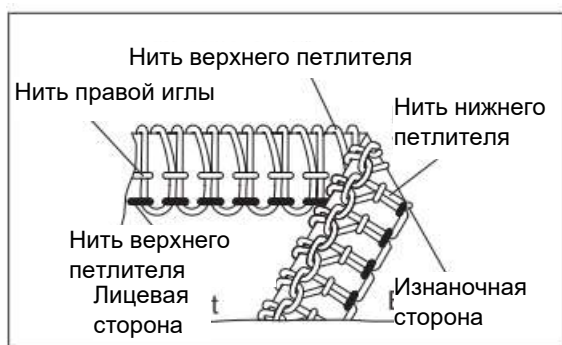

Если нить нижнего петлителя (фиолетовая) натянута слишком слабо.

Отрегулируйте регулятор натяжения нижнего петлителя (фиолетовая), установив более высокие значения.

3-Х НИТОЧНЫЙ ПОДРУБОЧНЫЙ ШОВ



СИНЯЯ	РОЗОВАЯ	ЗЕЛЁНАЯ	ФИОЛЕТОВАЯ
	4	5	6,5

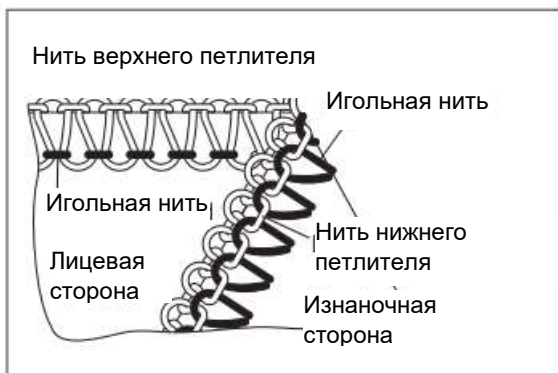

Если нить в правой игле (розовая) натянута слишком слабо.

Отрегулируйте регулятор натяжения правой иглы (розовая), установив более высокие значения.

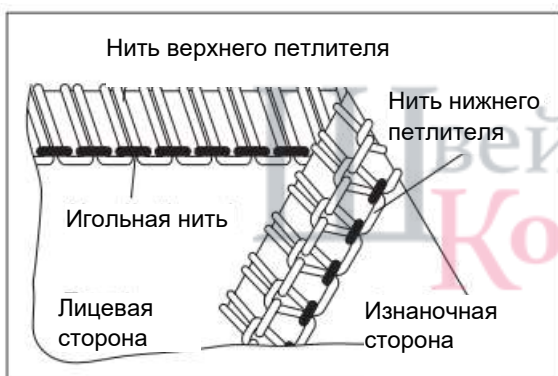

Если нить верхнего петлителя (зелёная) находится на изнаночной стороне ткани.

Отрегулируйте регулятор натяжения верхнего петлителя (зелёной), установив более высокие значения, или отрегулируйте регулятор натяжения нижнего петлителя (фиолетовой), установив более низкие значения.

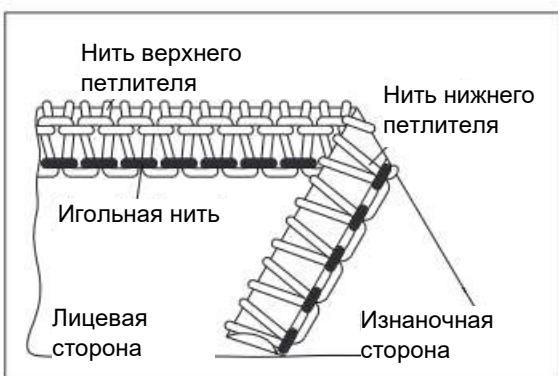

Если нить нижнего петлителя (фиолетовая) находится на изнаночной стороне ткани.

Отрегулируйте регулятор натяжения нижнего петлителя (фиолетовой), установив более высокие значения, или отрегулируйте ручку натяжения верхнего петлителя (зелёная), установив более низкие значения.

3-Х НИТОЧНЫЙ РОЛИКОВЫЙ ШОВ



СИНЯЯ	РОЗОВАЯ	ЗЕЛЁНАЯ	ФИОЛЕТОВАЯ
	4,5	5	5

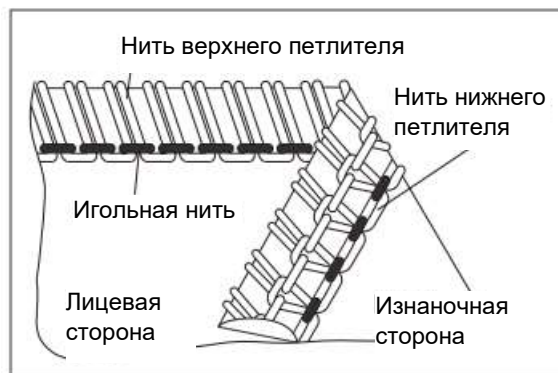

Если нить в правой игле (розовая) натянута слишком слабо.

Отрегулируйте регулятор натяжения правой иглы (розовая), установив более высокие значения.

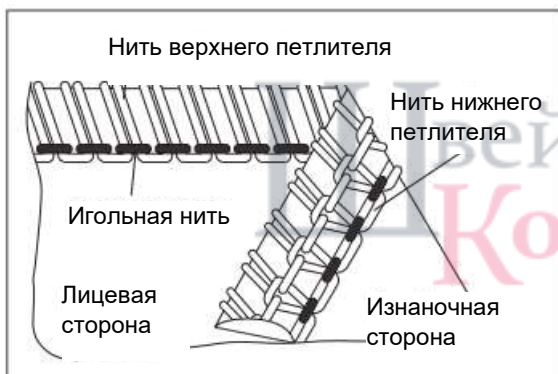

Только небольшая часть нитей в верхнем петлителе (зелёная) находится на изнаночной стороне ткани.

Отрегулируйте регулятор натяжения иглы верхнего петлителя (зелёной), установив более низкие значения, или отрегулируйте регулятор натяжения нижнего петлителя (фиолетовой), установив более высокие значения.

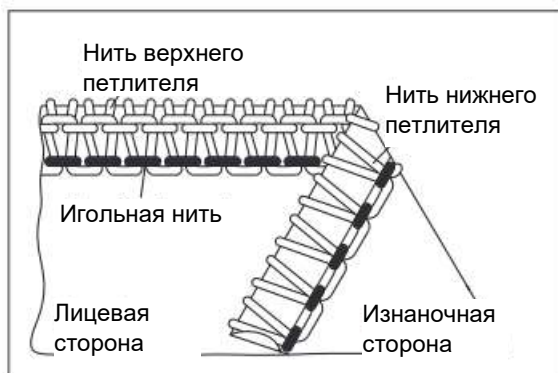

Если нить нижнего петлителя (фиолетовая) находится на изнаночной стороне ткани.

Отрегулируйте регулятор натяжения нижнего петлителя (фиолетовой), установив более высокие значения, или отрегулируйте регулятор натяжения верхнего петлителя (зелёной), установив более низкие значения.

2-Х НИТОЧНЫЙ ОВЕРЛОЧНЫЙ ШОВ

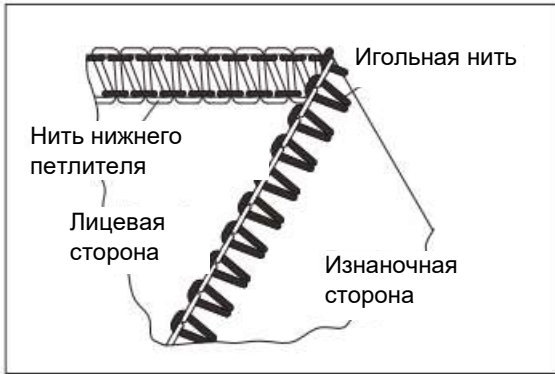

ШИРОКИЙ	СИНЯЯ	РОЗОВАЯ	ЗЕЛЁНАЯ	ФИОЛЕТОВАЯ
	5	-	-	N

УЗКИЙ	СИНЯЯ	РОЗОВАЯ	ЗЕЛЁНАЯ	ФИОЛЕТОВАЯ
	-	5	-	N

Примечание. Используйте 2-ниточный конвертер для тонкого шва (см. страницу 19)

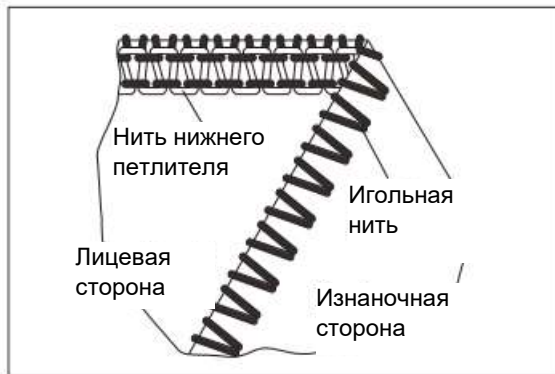

Если игольная нить (синяя или розовая) натянута слишком слабо или если нить нижнего петлителя (фиолетовая) натянута слишком сильно.

Отрегулируйте регулятор натяжения иглы (синяя или розовая), установив более высокие значения, или отрегулируйте регулятор натяжения нижнего петлителя (фиолетовая), установив более низкие значения.

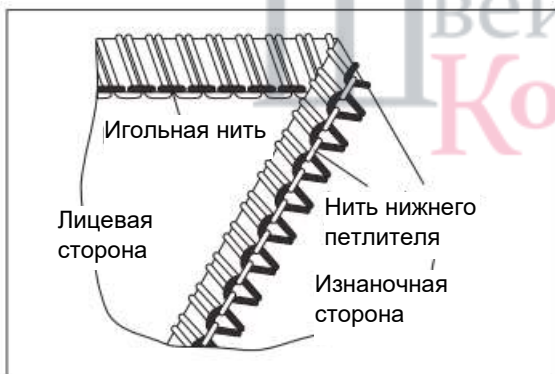

Если игольная нить (синяя или розовая) натянута слишком сильно или если нить нижнего петлителя (фиолетовая) натянута слишком слабо.

Отрегулируйте регулятор натяжения иглы (синяя или розовая), установив более низкие значения, или отрегулируйте регулятор натяжения нижнего петлителя (фиолетовая), установив более высокие значения.

2-Х НИТОЧНЫЙ ПЛОСКИЙ ШОВ

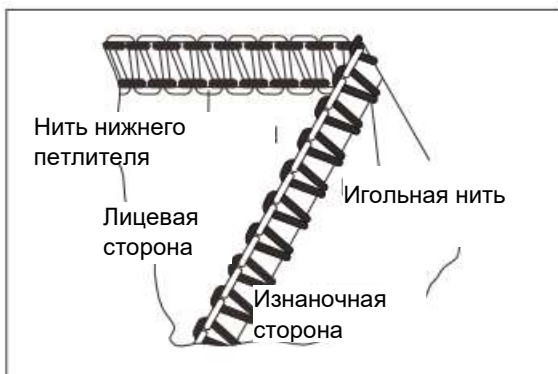

ШИРОКИЙ	СИНЯЯ	РОЗОВАЯ	ЗЕЛЁНАЯ	ФИОЛЕТОВАЯ
	2	-	-	6

УЗКИЙ	СИНЯЯ	РОЗОВАЯ	ЗЕЛЁНАЯ	ФИОЛЕТОВАЯ
	-	5	-	N

Примечание. Используйте 2-ниточный конвертер для тонкого шва (см. страницу 19)

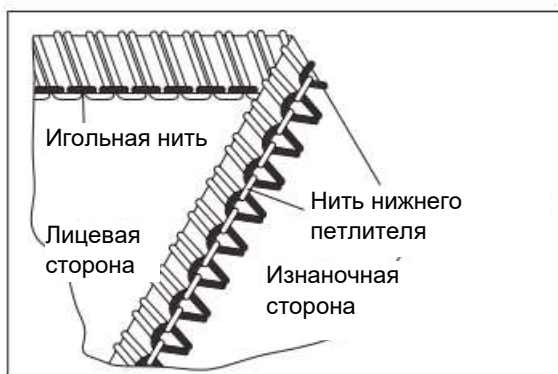

Если нить в игле (синяя или розовая) натянута слишком слабо.

Отрегулируйте регулятор натяжения иглы (синяя или розовая), установив более высокие значения, или отрегулируйте регулятор натяжения нижнего петлителя (фиолетовая), установив более низкие значения.

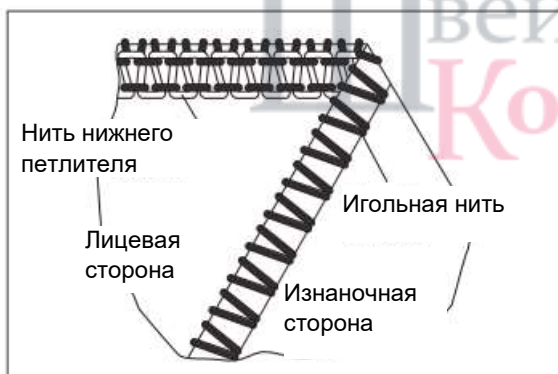

Если нить нижнего петлителя (фиолетовая) натянута слишком слабо.

Отрегулируйте регулятор натяжения нижнего петлителя (фиолетовая), установив более высокие значения.

2-Х НИТОЧНЫЙ РОЛИКОВЫЙ ШОВ

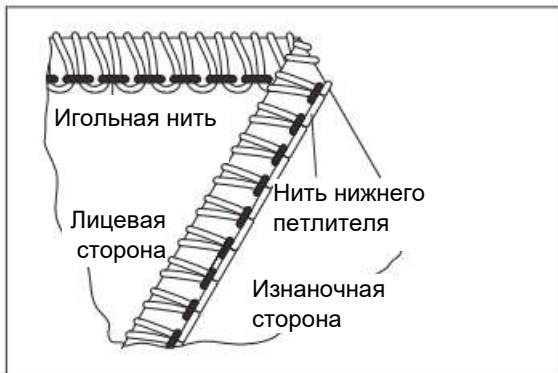

СИНЯЯ	РОЗОВАЯ	ЗЕЛЁНАЯ	ФИОЛЕТОВАЯ
-	5		4,5

Примечание. Используйте 2-ниточный конвертер для тонкого шва (см. страницу 19)

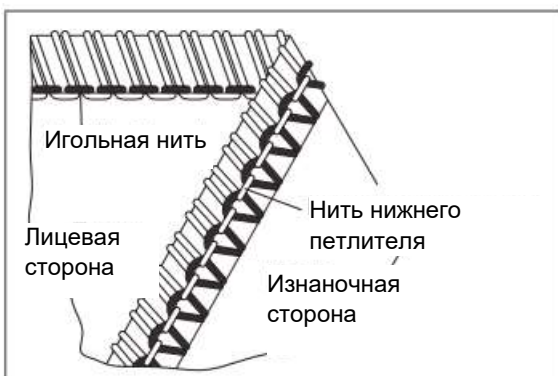

Если нить нижнего петлителя (фиолетовая) натянута слишком слабо.

Отрегулируйте регулятор натяжения правой иглы (розовая), установив более низкие значения, или отрегулируйте регулятор натяжения нижнего петлителя (фиолетовая), установив более высокие значения.

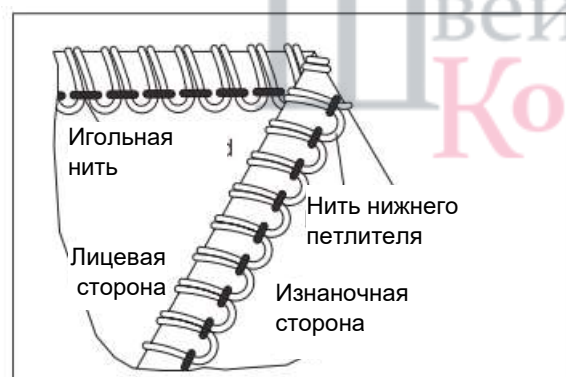

Если нить нижнего петлителя (фиолетовая) натянута слишком слабо.

Отрегулируйте регулятор натяжения правой иглы (розовая), установив более высокие значения, или отрегулируйте регулятор натяжения нижнего петлителя (фиолетовая), установив более низкие значения.

На рисунке показан результат при сильном натяжении нити нижнего петлителя и/или слабом натяжении игольной нити.

Совет! Ослабьте натяжение нити нижнего петлителя и/или увеличьте натяжение игольной нити.