

# Руководство по эксплуатации

---

Пароочиститель напольный  
FSC-2000B

**DEXP**



# Содержание

Назначение устройства .....	4
Меры предосторожности .....	4
Технические характеристики.....	6
Комплектация .....	6
Схема устройства .....	7
Аксессуары .....	8
Эксплуатация.....	9
Инструкция по установке и применению аксессуаров .....	9
Чистка и уход.....	11
Очистка резервуара .....	11
Возможные проблемы и их решения .....	12
Правила и условия монтажа, хранения, перевозки (транспортировки), реализации и утилизации .....	13
Дополнительная информация .....	14

# Уважаемый покупатель!

Благодарим Вас за выбор нашей продукции.

Мы рады предложить Вам изделия и устройства, разработанные и изготовленные в соответствии с высокими требованиями к качеству, функциональности и дизайну. Перед началом эксплуатации внимательно прочитайте данное руководство, в котором содержится важная информация, касающаяся Вашей безопасности, а также рекомендации по правильному использованию продукта и уходу за ним. Позаботьтесь о сохранности настоящего руководства и используйте его в качестве справочного материала при дальнейшей эксплуатации изделия.

## Назначение устройства

Пароочиститель — устройство, предназначенное для очистки поверхностей паром.

## Меры предосторожности

- Перед подключением устройства к источнику питания убедитесь, что напряжение Вашей домашней электросети соответствует техническим характеристикам с заземлением.
- Не используйте аксессуары, не рекомендованные производителем, во избежание получения травм, возникновения пожара или поражения электрическим током.
- Не направляйте пар на людей и животных во избежание ожогов.
- Не помещайте устройство, шнур питания или штепсельную вилку в воду или другие жидкости.
- Не оставляйте устройство без присмотра во время его работы.
- Не направляйте пар на электронное оборудование.
- При отключении устройства от сети питания держитесь рукой за вилку, не тяните за электрошнур.
- Убедитесь, что шнур питания не касается горячих поверхностей и острых краев.
- Не дотрагивайтесь до устройства мокрыми руками.
- Никогда не тяните и не переносите устройство за шнур питания. Убедитесь, что шнур питания не зажимается дверьми.
- Не размещайте устройство рядом с легковоспламеняющимися предметами.
- Не используйте устройство на кожаных изделиях, полированной воском мебели или полах, синтетических тканях, бархате или других деликатных и чувствительных к пару материалах.
- Перед использованием устройства рекомендуется проверить действие пароочистителя на небольшом участке поверхности.
- Не добавляйте моющие или химические средства, а также ароматические вещества в бак устройства.
- При обнаружении неисправности устройства следует немедленно отключить его от сети и обратиться в авторизованный сервисный центр.
- Будьте осторожны при работе с горячим паром во избежание получения ожогов.
- Будьте осторожны, т.к. обрабатываемая поверхность и некоторые детали устройства могут быть горячими после использования.

- Не используйте устройство после падения, а также при наличии на нем видимых повреждений. Обратитесь в авторизованный сервисный центр.
- Будьте внимательны при использовании устройства рядом с детьми.
- Не используйте устройство с поврежденным шнуром питания или вилкой. С целью замены шнура питания обращайтесь в авторизованный сервисный центр.
- Не вскрывайте устройство и не ремонтируйте его самостоятельно. Обслуживание и ремонт должны производиться только квалифицированными специалистами авторизованного сервисного центра.
- Устройство не предназначено для использования детьми и лицами с ограниченными физическими, сенсорными или умственными способностями, кроме случаев, когда над ними осуществляется контроль другими лицами, ответственными за их безопасность. Не позволяйте детям играть с устройством.
- Устройство не предназначено для использования в коммерческих целях.
- Перед эксплуатацией убедитесь, что все детали устройства установлены правильно.
- Отключайте устройство перед сменой насадок, перемещением или чисткой.
- Не используйте устройство вне помещений.
- Используйте только чистую воду для наполнения бака.
- По окончании использования отключите устройство от сети, дайте ему остыть и слейте оставшуюся воду из бака.
- Используйте устройство только по назначению.

## Технические характеристики

- Модель: FSC-2000B.
- Торговая марка: DEXP.
- Параметры питания (вход): 220–240 В ~ 50/60 Гц.
- Мощность: 2000 Вт.
- Давление: 4 бар.
- Подача пара:  $50 \pm 5$  г/мин.
- Емкость бака: 1500 мл.
- Время непрерывной подачи пара: 40 мин.
- Длина рабочего шланга: 2,2 м.
- Длина шнура питания: 6,8 м.
- Класс защиты от поражения эл. током: I.
- Тип крепления шнура питания: Y.
- Область применения: бытовое.

## Комплектация

- Устройство.
- Нейлоновая щетка (10 шт).
- Латунная щетка.
- Насадка для отпаривания.
- Насадка для стекол и зеркал.
- Насадка для мытья пола.
- Переходник насадки для пола.
- Насадка высокого давления.
- Рамка для чистки ковра.
- Удлинительные трубки (2 шт).
- Салфетки (2 шт).
- Салфетки для пола (4 шт).
- Мерный стакан.
- Воронка.
- Комплект запасных резиновых прокладок.
- Руководство по эксплуатации.

## Схема устройства

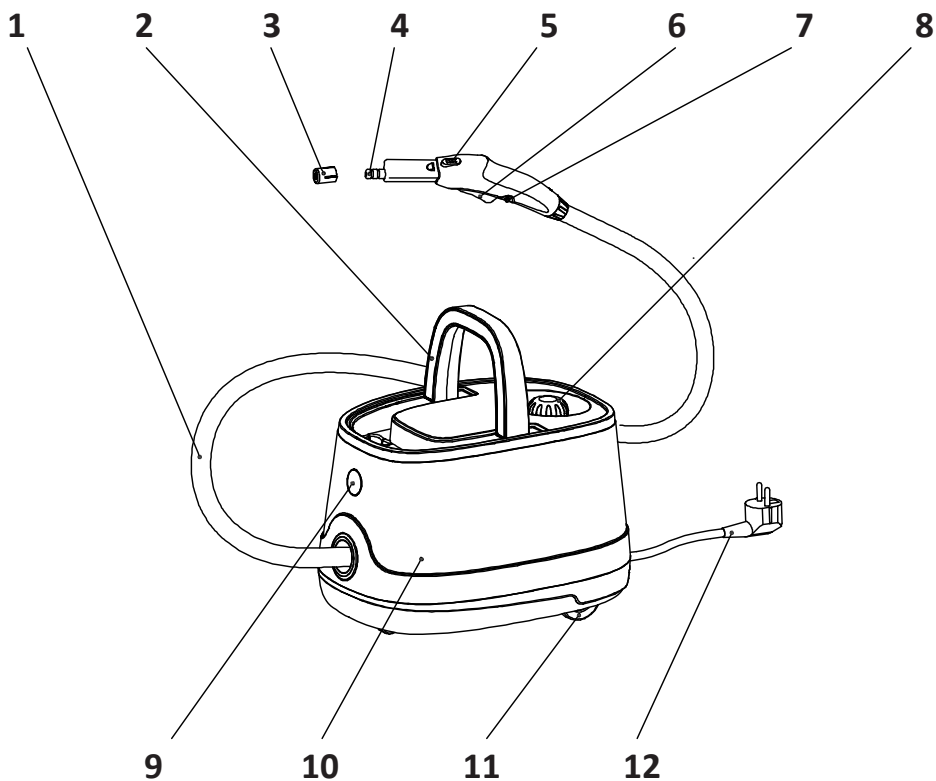

1. Мягкий шланг для подачи пара.
2. Ручка для переноски.
3. Колпачок для защиты уплотнительного кольца.
4. Выходное отверстие пара.
5. Фиксатор насадок.
6. Кнопка подачи пара.
7. Кнопка блокировки от детей.
8. Защитная крышка.
9. Световой индикатор.
10. Корпус устройства.
11. Колесо.
12. Шнур питания.

# Аксессуары

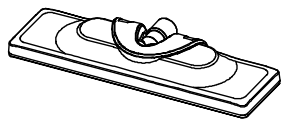

Насадка  
для мытья пола



Переходник  
насадки для пола

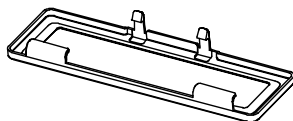

Рамка для чистки  
ковра

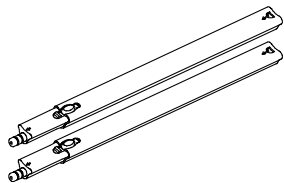

Удлинительные  
трубки

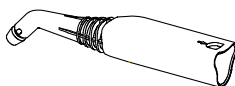

Насадка высокого  
давления

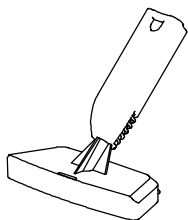

Насадка  
для отпаривания

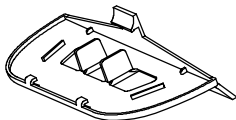

Насадка для стекол  
и зеркал

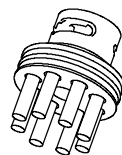

Нейлоновая  
щетка

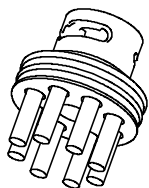

Латунная  
щетка



Мерный  
стакан



Воронка

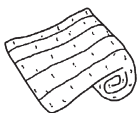

Салфетка  
для пола



Салфетка

## Эксплуатация

1. Залейте воду в резервуар. Используйте мерный стакан и воронку.

### Примечания

- Чтобы обеспечить качественную работу устройства, заливайте около 0,5–1,2 л воды. Максимальный допустимый объем воды 1,5 л. Закрутите крышку, когда закончите заливать воду.
  - Не вливайте никакие жидкости в бак, кроме чистой воды.
  - Чтобы избежать накопления известкового налета в баке пароочистителя, сливайте воду из бака и очищайте его после каждого использования. Накопление известкового налета может привести к выходу устройства из строя.
2. Вставьте вилку в розетку и нажмите выключатель питания. Загорится красный индикатор.
  3. Взяв рукоять, большим пальцем нажмите на кнопку блокировки от детей, а другими четырьмя пальцами нажмите на кнопку подачи пара. Начнется подача пара. Если Вы хотите остановить подачу пара, нажмите на кнопку блокировки от детей.

**Внимание!** После включения больше не нужно нажимать на кнопку подачи — пар будет выходить автоматически.

### Примечания

- Если после включения загорается зеленый индикатор, значит устройство готово к работе. Обычно для нагрева требуется 5–6 минут. Время нагрева зависит от количества воды.
- Зеленый световой индикатор будет включаться и выключаться во время использования, это никак не влияет на работу устройства.
- В течение первых минут использования будет выделяться немного воды в виде конденсата. Не используйте устройство в это время для чистки ковров, глажки одежды и т.д. Рекомендуется распылить пар с конденсатом в отдельный контейнер.
- Используйте аксессуары только по назначению.
- Прежде чем открыть защитную крышку для залива вода, подождите около 20 минут, чтобы устройство остыло. В целях безопасности не открывайте крышку, если внутри еще есть давление.

## Инструкция по установке и применению аксессуаров

**Примечание:** перед установкой каждого аксессуара на устройство сначала снимите колпачок с выходного отверстия.

### Удлинительная трубка

Установите удлинительную трубку, чтобы использовать пароочиститель для очистки труднодоступных мест. Поместите открытый конец трубки на рукоятку, пока кнопка фиксации не защелкнется. При необходимости используйте одну или две удлинительные трубки. Чтобы снять трубку, нажмите на кнопку фиксатора и потяните трубки в разные стороны с легким упором вниз.

## Насадка высокого давления

С помощью данной насадки можно легко очищать углы и труднодоступные места. Соедините ее с рукояткой, как и удлинительные трубки.

### Нейлоновая и латунная щетки

Вставьте насадку высокого давления в выемку нейлоновой или латунной щетки (1) и поверните ее по часовой стрелке до щелчка (2). С помощью нейлоновой можно удалить даже въевшуюся грязь с жалюзи, радиаторов и т.д. Латунная щетка подходит для более сильных пятен на менее чувствительных материалах, таких как нержавеющая сталь. После использования выньте нейлоновую или латунную щетку, повернув ее против часовой стрелки.

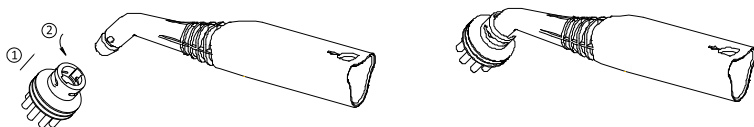

## Насадка для отпаривания

Чтобы очистить кресло, диван, кровать, одежду и т.д., наденьте салфетку на насадку и подсоедините к рукоятке.

### Насадка для стекол и зеркал

Для чистки окон, зеркал, плитки или предметов с гладкой поверхностью используйте насадку для стекол и зеркал, которая имеет резиновую прокладку для чистки. Сначала установите насадку для отпаривания. Вставьте две выступающие части насадки для стекол в нижнюю часть насадки для отпаривания, затем вставьте верхнюю часть насадки до щелчка, как показано на рисунке.

#### Примечания

- Не удерживайте насадку в одном и том же месте более чем на 2 секунды.
- Если температура окружающей среды ниже 0 °С, не используйте устройство с данной насадкой для очистки.

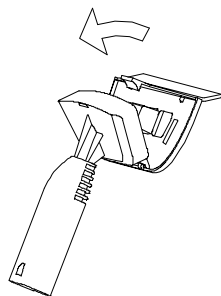

## Насадка для мытья пола и рамка для чистки ковра

Данная насадка подходит для очистки стен и полов.

- Перед мытьем полов рекомендуется подмести или пропылесосить. Сначала подсоедините к рукоятке удлинительные трубки (при необходимости) и переходник насадки для пола. Убедитесь, что переходник надежно установлен. Затем установите насадку для мытья пола. На насадке для пола есть липучки для того, чтобы приклеить салфетку для пола.

- Для чистки ковров, установите и закрепите на нем рамку для чистки ковра. Если Вы хотите убрать салфетку для пола, сначала снимите рамку.



## Чистка и уход

- Убедитесь, что устройство отключено от сети.
- Дайте устройству полностью остыть.
- Когда устройство полностью остыло, снимите все аксессуары.
- Протрите устройство и аксессуары влажной тканью. Затем дайте всем аксессуарам полностью высохнуть.
- Слейте оставшуюся воду.
- Салфетки можно стирать в стиральной машине отдельно от другого белья. Не используйте отбеливатель и кондиционер.

## Очистка резервуара

Добавьте небольшое количество воды в резервуар, затем потрясите устройство и вылейте воду.

## Возможные проблемы и их решения

Проблема	Возможная причина	Решение
Не распыляется пар	Вилка не плотно вставлена в розетку	Вставьте вилку в розетку
	Нет воды в резервуаре	Добавьте воду
	Невозможно нажать кнопку подачи пара	Нажмите кнопку блокировки от детей
	Другая проблема	Обратитесь в авторизованный сервисный центр
Вода вытекает из выходного отверстия	При первом использовании после включения или при использовании после длительного периода времени существует вероятность того, что под действием пара может образоваться много капель воды	Это нормальное явление, и оно быстро исчезнет
Другие ситуации	Пар выходит не только из выходного отверстия	Обратитесь в авторизованный сервисный центр
	Деформация и размягчение пластика	

## **Правила и условия монтажа, хранения, перевозки (транспортировки), реализации и утилизации**

- Устройство не требует какого-либо монтажа или постоянной фиксации.
- Хранение устройства должно производиться в упаковке в отапливаемых помещениях у изготовителя и потребителя при температуре воздуха от 5 °С до 40 °С и относительной влажности воздуха не более 80%. В помещениях не должно быть агрессивных примесей (паров кислот, щелочей), вызывающих коррозию.
- Перевозка устройства должна осуществляться в сухой среде.
- Устройство требует бережного обращения, оберегайте его от воздействия пыли, грязи, ударов, влаги, огня и т. д.
- Реализация устройства должна производиться в соответствии с местным законодательством.
- После окончания срока службы изделия его нельзя выбрасывать вместе с обычным бытовым мусором. Вместо этого оно подлежит сдаче на утилизацию в соответствующий пункт приема электрического и электронного оборудования для последующей переработки и утилизации в соответствии с федеральным или местным законодательством. Обеспечивая правильную утилизацию данного продукта, Вы помогаете сберечь природные ресурсы и предотвращаете ущерб для окружающей среды и здоровья людей, который возможен в случае ненадлежащего обращения. Более подробную информацию о пунктах приема и утилизации данного продукта можно получить в местных муниципальных органах или на предприятии по вывозу бытового мусора.
- При обнаружении неисправности устройства следует немедленно обратиться в авторизованный сервисный центр или утилизировать устройство.

## Дополнительная информация

**Изготовитель:** Нинбо Жунъида Электрик Эпплайенс Ко., Лтд.  
Шоссе Лисинь 62, д. Синьцзе, Цзунхан, г. Цыси, Китай.

**Manufacturer:** Ningbo Rongyida Electric Appliance Co.,Ltd.  
62 Lixin Road, Xinjie Village, Zonghang, Cixi, China.

Сделано в Китае.

**Импортер в России / уполномоченное изготовителем лицо:** ООО «ДНС Ритейл».  
690068, Россия, Приморский край, г. Владивосток, проспект 100-летия  
Владивостока, дом 155, корпус 3, офис 5.

**Адрес электронной почты:** dnsretail@mail.dlogistix.com

Товар соответствует требованиям ТР ТС (ЕАЭС).

Спецификации, информация о продукте и его внешний вид могут быть изменены без предварительного уведомления пользователя в целях улучшения качества нашей продукции.



Товар изготовлен (мм.гггг): \_\_\_\_\_ v.4

# Гарантийный талон

SN/IMEI: \_\_\_\_\_

Дата постановки на гарантию: \_\_\_\_\_

Производитель гарантирует бесперебойную работу устройства в течение всего гарантийного срока, а также отсутствие дефектов в материалах и сборке. Гарантийный период исчисляется с момента приобретения изделия и распространяется только на новые продукты.

В гарантийное обслуживание входит бесплатный ремонт или замена элементов, вышедших из строя не по вине потребителя в течение гарантийного срока при условии эксплуатации изделия согласно руководству пользователя. Ремонт или замена элементов производится на территории уполномоченных сервисных центров.

Срок гарантии: 24 мес.

Срок эксплуатации: 36 мес.

Актуальный список сервисных центров по адресу:

<https://www.dns-shop.ru/service-center/>

**Гарантийные обязательства и бесплатное сервисное обслуживание не распространяются на перечисленные ниже принадлежности, входящие в комплектность товара, если их замена не связана с разборкой изделия:**

- Элементы питания (батарейки) для ПДУ (Пульт дистанционного управления).
- Соединительные кабели, антенны и переходники для них, наушники, микрофоны, устройства «HANDS-FREE»; носители информации различных типов, программное обеспечение (ПО) и драйверы, поставляемые в комплекте (включая, но не ограничиваясь ПО, предустановленным на накопитель на жестких магнитных дисках изделия), внешние устройства ввода-вывода и манипуляторы.
- Чехлы, сумки, ремни, шнуры для переноски, монтажные приспособления, инструменты, документацию, прилагаемую к изделию.
- Расходные материалы и детали, подвергающиеся естественному износу.



## **Производитель не несет гарантийных обязательств в следующих случаях:**

- Истек Гарантийный срок.
- Если изделие, предназначенное для личных (бытовых, семейных) нужд, использовалось для осуществления предпринимательской деятельности, а также в иных целях, не соответствующих его прямому назначению.
- Производитель не несет ответственности за возможный материальный, моральный и иной вред, понесенный владельцем изделия и/или третьими лицами, вследствие нарушения требований руководства пользователя при использовании, несоблюдения рекомендаций по установке и обслуживанию изделия, правил подключения (короткие замыкания, возникшие также в результате воздействия несоответствующего сетевого напряжения, как на само изделие, так и на изделия, сопряженные с ним), хранения и транспортировки изделия.
- Все случаи механического повреждения: сколы, трещины, деформации, следы ударов, вмятины, замятия и др., полученные в процессе эксплуатации изделия.
- Имеются следы сторонней модификации, несанкционированного ремонта лицами, не уполномоченными для проведения таких работ. Если дефект вызван изменением конструкции или схемы изделия, подключением внешних устройств, не предусмотренных Производителем, использованием устройства, не имеющего сертификата соответствия согласно местному законодательству.
- Если дефект изделия вызван действием непреодолимой силы (природных стихий, пожаров, наводнений, землетрясений, бытовых факторов и прочих ситуаций, не зависящих от Производителя), либо действиями третьих лиц, которые Производитель не мог предвидеть.
- Дефект вызван попаданием внутрь изделия посторонних предметов, инородных тел, веществ, жидкостей, насекомых или животных, воздействием агрессивных сред, высокой влажности, высоких температур, которые привели к полному или частичному выходу из строя изделия.
- Отсутствует или не соответствует идентификация изделия (серийный номер). Если повреждения (недостатки) вызваны воздействием вредоносного программного обеспечения; установкой, сменой или удалением паролей (кодов), приведшим к отсутствию доступа к программным ресурсам изделия, без возможности их сброса/восстановления, ввиду отсутствия предоставления данной услуги поставщиком ПО.
- Если дефекты работы вызваны несоответствием стандартам или техническим регламентам питающих, кабельных, телекоммуникационных сетей, мощности радиосигнала, в том числе из-за особенностей рельефа и других подобных внешних факторов, использования изделия на границе или вне зоны действия сети.
- Если повреждения вызваны использованием нестандартных (неоригинальных) и/или некачественных (поврежденных) расходных материалов, принадлежностей, запасных частей, элементов питания, носителей информации различных типов (включая CD, DVD диски, карты памяти, SIM-карты, картриджи).
- Если недостатки вызваны получением, установкой и использованием несовместимого контента (мелодии, графика, видео и другие файлы, приложения Java и подобные им программы).
- На ущерб, причиненный другому оборудованию, работающему в сопряжении с данным изделием.









