



CYCLE PLUS

Мощная портативная колонка

Краткое руководство по эксплуатации

Пожалуйста, внимательно прочитайте это краткое руководство и сохраните его для дальнейшего использования

Обзор продукта

- Портативная колонка
- Кабель AUX IN
- Кабель зарядки USB-C/ Краткое руководство по эксплуатации
- Микрофон

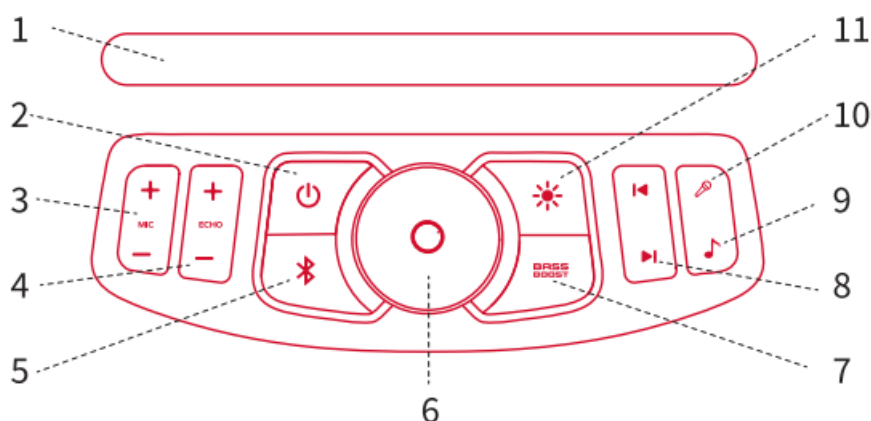

1. Выем для переноса колонки

2. Включение/выключение питания

Нажмите и удерживайте в течении 2 секунд, чтобы включить или выключить колонку

3. Регулировка громкости микрофона

4. Регулировка реверберации

5. Кнопка Bluetooth

Нажмите и удерживайте в течении 2 секунд, чтобы отключить текущее подключение.

Нажмите и удерживайте в течение 5 секунд, чтобы очистить все сопряжённые устройства

6. Многофункциональная кнопка (MFB)

Нажмите, чтобы воспроизвести или приостановить воспроизведение музыки

Поверните по часовой стрелке/против часовой стрелке, чтобы увеличить/уменьшить основную громкость

7. Кнопка звукового режима

Переключение между 3 различными режимами звучания

8. Предыдущая песня/следующая песня

9. Переключатель резервного копирования/оригинального вокала











10. Кнопка подключения микрофона

11. Кнопка режима освещения





Переключайтесь между различными режимами освещения

Удерживайте в течении 2 секунд, чтобы включить или выключить световой эффект

Руководство по светодиодному индикатору

	Описание	Голос/Тон	Статус
	 Белый светодиодный индикатор	Вступительный сигнал	Включение питания
	 Белый светодиодный индикатор выключен	До свидания	Отключение питания
	 Мигают белые светодиодные индикаторы	Открытие	Не подключен
	 Белый светодиодный индикатор	Ваше устройство подключено	Связанный
	 Белый светодиод горит белым светом		-
	 Белый светодиод горит тусклым светом		-
	 Белый светодиодный индикатор выключен		-
Battery low (низкий заряд батареи)	-	Battery low (низкий заряд батареи)	-

Описание:

-  Индикатор света
-  Индикатор выключен
-  Индикатор мигает тусклым светом
-  Индикатор мигает

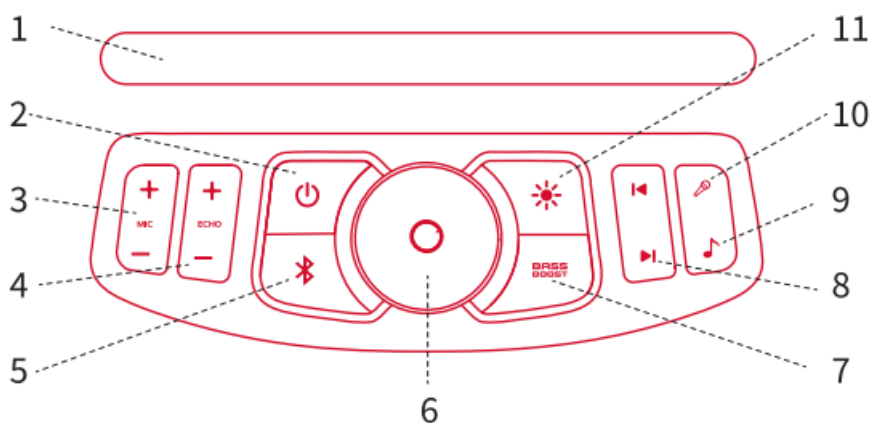

12. Прямая цифровая трансляция

Порт прямой трансляции USB-C подключает устройства прямой трансляции

13. Вход для микрофона

Подключите микрофон

Питание/Зарядка

14. Вход AUX OUT

Выход аудио источника через аудио кабель 3,5 мм

15. Монитор

Интерфейс прослушивания, подключенный к наушникам (не входит в комплект)

16. Открывалка для бутылок

17. Вход AUX IN

Внешние аудиоустройства можно подключать с помощью аудио кабелей (не входят в комплект)

18. Сброс настроек

Кнопка сброса

19. Гитара

Подключите к гитаре (не входит в комплект)

20. Вход USB-C

Вход для зарядного провода USB-C

21. TF Card

Подключите устройство хранения данных с TF-картой (не входит в комплект).

22. USB

Подключите USB накопитель

Питание/зарядка

Для лучшего качества звука полностью зарядите колонку перед использованием.

В комплект входит зарядное устройство USB-C для стандартных устройств, совместимых с USB-C. Используйте адаптер питания 5 В/2 А (не входит в комплект).

Внимание: Другие несовместимые зарядные устройства могут привести к повреждениям.

- Не используйте, если разъём или устройство мокрые, или повреждены.

Включение/выключение питания

Чтобы включить колонку, нажмите и удерживайте кнопку включения/выключения питания в течение 2 секунд. Вы услышите звуковой сигнал.

Чтобы выключить колонку, нажмите и удерживайте кнопку включения/выключения питания в течение 2 секунд. Вы услышите звуковой сигнал.

Внимание: если Bluetooth не подключен в устройстве, то колонка выключится через 15 минут.

Подключение Bluetooth

- При первом использовании и включении колонка автоматически переходит в режим ожидания подключения.
- Если устройство Bluetooth уже подключено, нажмите кнопку "⌘", чтобы отключить текущее соединение и подключиться к другим устройствам.
- Колонка автоматически перейдёт в режим сопряжения, если устройство не подключено к Bluetooth-устройству.

При сопряжении включите функцию Bluetooth на телефоне и найдите «**Monster Cycle Plus**» для подключения. После успешного подключения вы услышите звуковой сигнал, а индикатор Bluetooth перестанет мигать и будет гореть постоянно.

Музыка

Нажмите «O» один раз, чтобы воспроизвести или приостановить музыку

Нажмите "⏮" один раз, чтобы перейти к предыдущей песне

Трижды нажмите "▶" один раз, чтобы перейти к следующей песне

Поверните по часовой стрелке/против часовой стрелки, чтобы увеличить/уменьшить основную громкость

Воспроизведение с USB IN (AUDIO)

Когда колонка включена и USB-накопитель вставлен, приоритетным источником воспроизведения является USB IN (AUDIO). Если вы хотите использовать функцию Bluetooth, нажмите кнопку «», чтобы переключить источник.

Воспроизведение с карты MICRO SD

Когда колонка включена и в неё вставлена карта micro SD (не входит в комплект), приоритетным источником воспроизведения является карта micro SD. Если вы хотите использовать функцию Bluetooth нажмите кнопку «», чтобы переключить источник.

Воспроизведение через AUX IN

Когда колонка включена и источник звука подключен через AUX IN, приоритетным источником воспроизведения является AUX IN. Если вы хотите использовать функцию Bluetooth, нажмите кнопку «», чтобы переключить источник.

Функция прямой трансляции

Подключите колонку к устройству прямой трансляции, один конец которого подключен к устройству прямой трансляции, а другой конец подключен к порту прямой трансляции колонки. Используйте другое мобильное устройство для подключения к Bluetooth или AUX IN колонки для воспроизведения аккомпанемента, и все звуки (музыка/звуки микрофона) на конце динамика могут быть загружены на устройство прямой трансляции через линию прямой трансляции.



Функция мониторинга

После установки контрольного отверстия колонка перейдет в режим отключения звука, и звук из динамик будет выводиться через контрольное отверстие. В этом случае дважды нажмите кнопку «», чтобы включить или выключить звук, выводимый колонкой.

Настройка энергосбережения

- В режиме Bluetooth, когда ни одно устройство не подключено, колонка автоматически выключится через 15 минут
- Режим AUX IN/ режим карты Micro SD/USB IN или режим Bluetooth, воспроизведение музыки в течении 15 минут не воспроизводится, динамик автоматически выключается.
- Если микрофон подключен к сети и работает вхолостую более 15 минут, колонка автоматически выключится.

Режим освещения

Когда колонка включена, нажмите на кнопку "" для переключения между различными режимами освещения. Если Вы хотите выключить режим освещения, нажмите и удерживайте кнопку "" в течении 2 секунд, чтобы выключить освещение.

Режим широкоэмитерной передачи по Bluetooth (только для той же модели)

Установите одну колонку «Cycle Plus» в качестве основного динамика и подключите его более чем к 100 вспомогательным динамикам «Cycle Plus» для управления звуковыми и световыми эффектами.

1. Сначала подключите колонку «Cycle Plus» к вашему устройству Bluetooth, например мобильному телефону.
2. Дважды нажмите кнопку " * " на нескольких колонках, чтобы перейти в режим вещания по Bluetooth.
3. После успешного подключения Вы услышите звуковой сигнал, индикатор Bluetooth на главной колонке будет постоянно мигать белым, а белый индикатор на дополнительной колонке станет постоянно гореть.

После успешного входа в режим широковещательной передачи по Bluetooth:

- Вам нужно управлять только основной колонкой, вы можете отключить все динамики, отрегулировать громкость или переключить световой режим и другие операции;
- Вы можете отключить питание каждой дополнительной колонки или переключить её световой эффект;
- Вы не можете регулировать громкость каждой дополнительной колонки отдельно;
- Чтобы выйти из режима широковещательной передачи по Bluetooth дважды нажмите кнопку " * " на любой колонке

Примечание: для наилучшего прослушивания в стерео режиме колонки должны располагаться на равном расстоянии от слушателя.

Беспроводной микрофон

Когда колонка включена, включите питание беспроводного микрофона, что его можно было использовать.

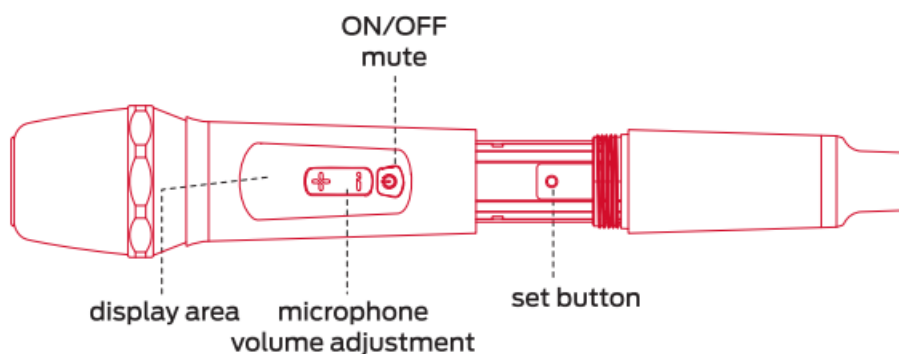

Инструкция по эксплуатации:

Включение питания: нажмите и удерживайте "⏻" в течение 2 секунд, на экране отобразится «ON»

Выключение питания: нажмите и удерживайте "⏻" в течение 2 секунд, на экране отобразится «OFF»

Отключение звука: нажмите кнопку "⏻", отобразится "—".

Регулировка громкости: нажмите кнопку +/-

Звуковой эффект микрофона: нажмите и удерживайте кнопку «+» для переключения между несколькими звуковыми эффектами

Переключатель частоты: нажмите кнопку SET для переключения между различными частотными точками

Декодирование: нажмите и удерживайте кнопку SET в течении 5 секунд, когда на экране появится надпись "----", включите колонку, пока значок "----" не погаснет, декодирование завершено.

Код блокировки: нажмите и удерживайте кнопку SET в течении 5 секунд, когда на экране начнёт мигать "ID—", включите колонку, пока значок "ID—" не погаснет, введите код блокировки.

Примечание: при вводе кода разблокировки/блокировки колонки необходимо перезапустить (встроенную плату) один раз, чтобы завершить эту операцию.

Устройство сброса настроек

Если необходимо сбросить настройки колонки, нажмите кнопку сброса.

Использование подставки под колонку (не входит в комплект)

Колонку можно использовать с подставкой, Вы можете её разместить на ней.

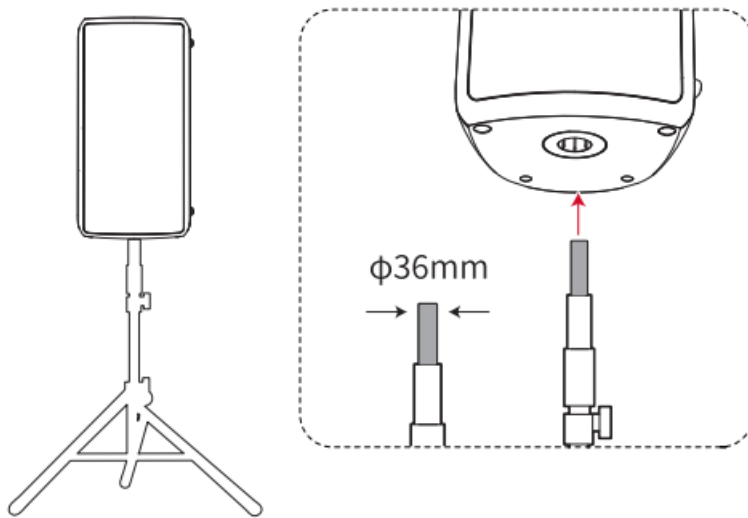

Предостережения:

Установка должна выполняться квалифицированными специалистами с использованием стандартов безопасной технологии. Установщик несёт ответственность за правильный выбор и использование монтажного оборудования для правильного и безопасного монтажа колонок на столбах.

Внимание

Самостоятельная замена батареек не рекомендуется.

Батареи (аккумуляторы или комбинации батарей) не должны подвергаться воздействию освещения, нагрева или аналогичных воздействий условий перегрева.