



TRAVELER

Мощная портативная колонка-рюкзак

Краткое руководство по эксплуатации

Пожалуйста, внимательно прочитайте это краткое руководство и сохраните его для дальнейшего использования

Обзор продукта

- Портативная колонка
- Кабель AUX IN
- Кабель зарядки USB-C
- Краткое руководство по эксплуатации

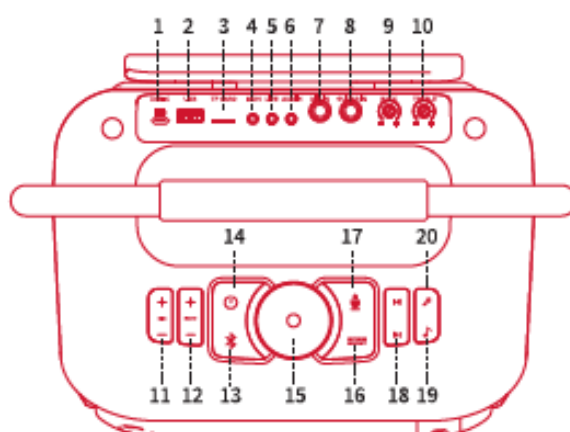

1. USB-C

Порт для зарядки USB-C

2. USB

Подключить USB-накопитель

3. TF CARD

Подключить устройство хранения данных с TF Card (не входит в комплект)

4. MON

Интерфейс прослушивания, подключенный к наушникам (не входит в комплект)

5. Прямой эфир

Порт прямой трансляции подключает устройства прямой трансляции

6. Порт AUX IN

Внешние аудио устройства можно подключать с помощью аудио кабелей (не входит в комплект)

7. Микрофон (MIC IN)

Подключите с микрофоном (не входит в комплект)

8. Гитара (GUITAR IN)

Подключите к гитаре (не входит в комплект)

9. БАС (BASS)

Поворачивайте по часовой стрелке/против часовой стрелке, чтобы увеличить/уменьшить громкость музыкальных басов.

10. Высокие частоты (TREBLE)

Поворачивайте по часовой стрелке/против часовой стрелки, чтобы увеличить/уменьшить высокие частоты

11. Регулировка громкости микрофона

12. Регулировка реверберации

13. Кнопка Bluetooth

Нажмите кнопку, чтобы перейти в режим сопряжения по Bluetooth.

Нажмите и удерживайте в течении 5 секунд, чтобы очистить все сопряженные устройства.

14. Включение/ выключение питания

Нажмите и удерживайте в течении 2 секунд, чтобы включить или выключить

15. Многофункциональная кнопка

Нажмите, чтобы воспроизвести или приостановить воспроизведение музыки

Поверните по часовой стрелке/против часовой стрелки, чтобы увеличить/уменьшить основную громкость.

16. Кнопка регулировки звукового режима

Нажмите эту кнопку для переключения между режимами звучания

17. Кнопка записи

Нажмите эту кнопку, чтобы начать/завершить запись





Дважды щелкните по этой кнопке, чтобы войти в режим воспроизведения файла записи или выйти из него.

18. Предыдущая песня/следующая песня

19. Переключатель вокала аккомпанемента

20. Включение/выключение микрофона

Руководство по светодиодному индикатору

	Описание	Напряжение/Тон	Статус
	<input type="radio"/> Белый светодиодный индикатор	Вступительный сигнал	Включение питания
	<input checked="" type="radio"/> Белый светодиодный индикатор выключен	До свидания	Отключение питания
	 Мигает белый светодиодный индикатор	Открытие	Не подключен
	<input type="radio"/> Белый светодиодный индикатор	Ваше устройство подключено	Связанный
	<input type="radio"/> Белый светодиод горит белым светом		-
	<input checked="" type="radio"/> Белый светодиод горит тусклым светом		-
	<input checked="" type="radio"/> Белый светодиодный индикатор выключен		-
Battery low (низкий заряд батареи)	-	Battery low (низкий заряд батареи)	-
Charging (зарядка)	Во время зарядки загорается красный индикатор, при полной разрядке красный индикатор гаснет	-	-

Описание:

- Индикатор света
- Индикатор выключен
- Индикатор мигает тусклым светом
-  Светодиодное свечение

Питание/Зарядка

Для лучшего качества звука полностью зарядите колонку перед использованием.

В комплект входит зарядное устройство USB-C для стандартных устройств, совместимых с USB-C.

Используйте адаптер питания 5 В/2 А (не входит в комплект). Внимание: другие несовместимые зарядные устройства могут привести к повреждениям.

- Не используйте, если разъём или устройство мокрые, или повреждены.

Включение/выключение питания

Чтобы включить колонку, нажмите и удерживайте кнопку включения/выключения питания в течение 2 секунд. Вы услышите звуковой сигнал.

Чтобы выключить колонку, нажмите и удерживайте кнопку включения/выключения питания в течение 2 секунд. Вы услышите звуковой сигнал.

Внимание: если Bluetooth не подключен в устройстве, то колонка выключится через 15 минут.

Подключение Bluetooth

- При первом использовании и включении колонка автоматически переходит в режим ожидания подключения.
- Если устройство Bluetooth уже подключено, нажмите кнопку "⌘", чтобы отключить текущее соединение и подключиться к другим устройствам.
- Колонка автоматически перейдёт в режим сопряжения, если устройство не подключено к Bluetooth-устройству.

При сопряжении включите функцию Bluetooth на телефоне и найдите «Monster Traveler» для подключения. После успешного подключения вы услышите звуковой сигнал, а индикатор Bluetooth перестанет мигать и будет долго гореть.

Музыка

Нажмите «O» один раз, чтобы воспроизвести или приостановить музыку

Нажмите «⏮» один раз, чтобы перейти к предыдущей песне

Нажмите «⏭» один раз, чтобы перейти к следующей песне

Поверните по часовой стрелке/против часовой стрелки, чтобы увеличить/уменьшить основную громкость

Воспроизведение с USB IN (AUDIO)

Когда динамик включен и USB-накопитель вставлен, приоритетным источником воспроизведения является USB IN (AUDIO). Если вы хотите использовать функцию Bluetooth, нажмите кнопку «⏻», чтобы переключить источник.

Воспроизведение с карты MICRO SD

Когда колонка включена и в неё вставлена карта micro SD (не входит в комплект), приоритетным источником воспроизведения является карта micro SD. Если вы хотите использовать функцию Bluetooth нажмите кнопку «⏻», чтобы переключить источник.

Воспроизведение через AUX IN

Когда колонка включена и источник звука подключен через AUX IN, приоритетным источником воспроизведения является AUX IN. Если вы хотите использовать функцию Bluetooth, нажмите кнопку «⏻», чтобы переключить источник.

Функция прямой трансляции

Подключите колонку к устройству прямой трансляции, один конец которого подключен к устройству прямой трансляции, а другой конец подключен к порту прямой трансляции колонки. Используйте другое мобильное устройство для подключения к Bluetooth или AUX IN колонки для воспроизведения аккомпанемента, и все звуки (музыка/звуки микрофона) на конце динамика могут быть загружены на устройство прямой трансляции через линию прямой трансляции (исключая)

Беспроводной микрофон

Когда колонка включена, включите питание беспроводного микрофона, чтобы была возможность его использовать

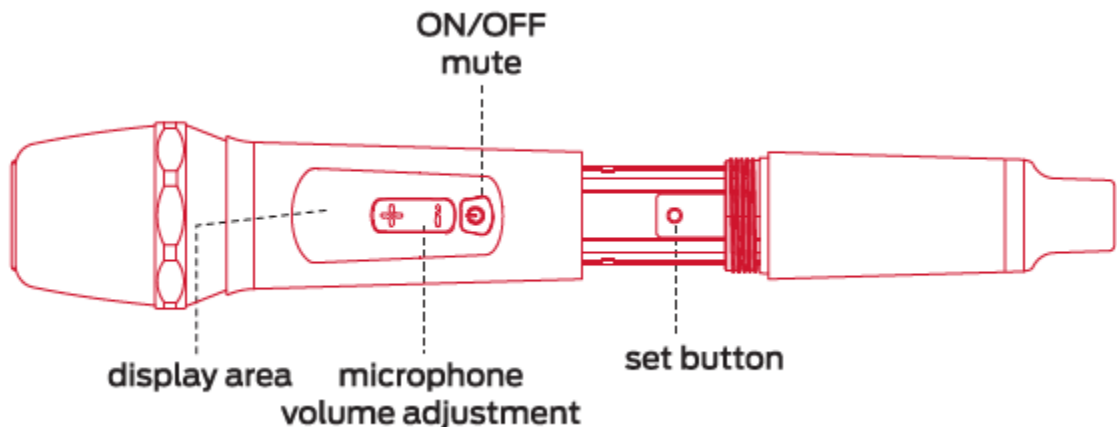

ON/OFF mute – Включение/выключение звука

Display area – Область отображения регулировки громкости микрофона



Microphone volume adjustment – Громкость микрофона

Set button – Кнопка установки

Инструкция по эксплуатации:



Включение питания: Нажмите и удерживайте «» в течении двух секунд, на дисплее отобразится «ON»



Выключение питания: Нажмите и удерживайте «» в течении двух секунд, на дисплее отобразится «OFF»

Отключение звука: Нажмите кнопку «», на дисплее отобразится «»

Регулировка громкости: Нажмите кнопку +/-

Переключатель частоты: Нажмите кнопку SET переключения между различными частотными точками.

Декодирование: Нажмите и удерживайте кнопку SET в течении 5 секунд, когда на экране появится надпись «», включите колонку пока значок «» не погаснет, декодирование завершено.

Код блокировки: Нажмите и удерживайте кнопку SET в течении 5 секунд, когда на экране начнёт мигать надпись "ID ", включите колонку, пока значок "ID " не погаснет, код блокировки завершён.

- **Примечание:** при вводе кода разблокировки/блокировки колонку необходимо перезапустить (встроенную плату) один раз, чтобы завершить эту операцию.

Функция мониторинга:

После установки контрольного отверстия, колонка перейдёт в режим отключения звука, и звук из динамика будет выводиться через контрольное отверстие. В этом случае дважды нажмите кнопку питания «»

Настройка энергосбережения

- В режиме Bluetooth, когда ни одно устройство не подключено, колонка автоматически выключится через 15 минут
- Режим AUX IN/ режим карты Micro SD/USB IN или режим Bluetooth, воспроизведение музыки в течении 15 минут не воспроизводится, динамик автоматически выключается.
- Если микрофон подключен к сети и работает вхолостую более 15 минут, колонка автоматически выключится.

Сброс настроек устройства

Если необходимо сбросить настройки колонки, нажмите кнопку сброса.

Использование подставки для колонки (не входит в комплект)

Колонку можно использовать с подставкой. Вы можете установить её на подставку.

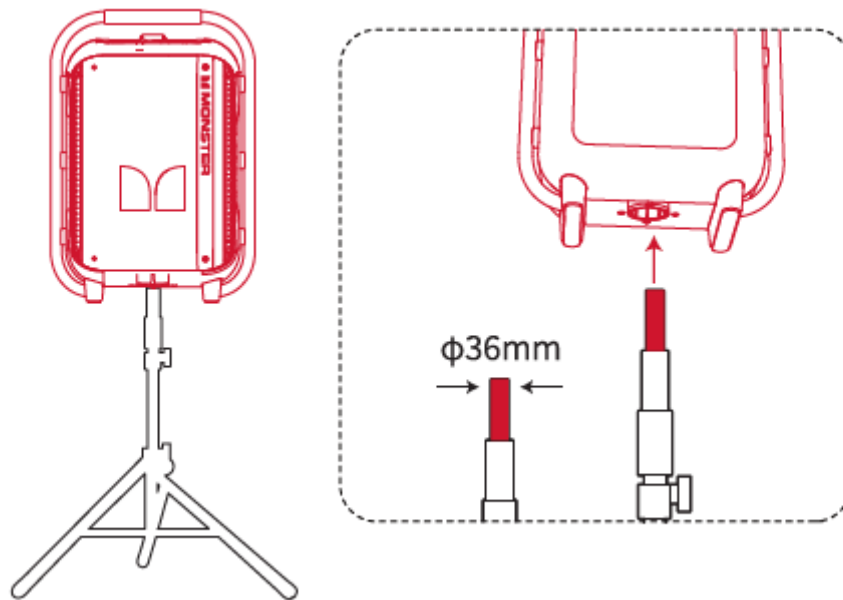

Предостережения:

Установка должна выполняться квалифицированными специалистами с использованием стандартов безопасной установки. Установщик несёт ответственность за правильный выбор и использование монтажного оборудования для правильного и безопасного монтажа колонки на подставке.

Внимание

Самостоятельная замена батареек без разрешения не рекомендуется.

Батареи (аккумуляторы или комбинации батарей) не должны подвергаться воздействию освещения, нагрева или аналогичных воздействий условий перегрева.