



**ПОРТАТИВНАЯ АКУСТИЧЕСКАЯ СИСТЕМА
С ФУНКЦИЕЙ BLUETOOTH
МОЛНИЯ БИТ**

РУКОВОДСТВО ПО ЭКСПЛУАТАЦИИ

www.ural-auto.ru

Благодарим Вас за приобретение нашей продукции. Вы можете использовать портативную акустическую систему (в дальнейшем АС) для высококачественного прослушивания звуковых программ, поступающих с мобильных телефонов, планшетов, портативных проигрывателей и других устройств по каналу Bluetooth, с USB-накопителей, с устройств, имеющих выход AUX.

Ознакомьтесь с руководством перед началом эксплуатации АС.

ОСОБЕННОСТИ

- Высокая выходная мощность
- Четыре громкоговорителя
- Стереофоническое звучание при подключении второй беспроводной АС (режим TWS)
- Аккумулятор Li-Ion высокой емкости
- Светодиодная индикация заряда аккумулятора
- Переключение режимов светодиодной подсветки
- Воспроизведение аудиозаписей с USB-накопителя

ОСНОВНЫЕ ТЕХНИЧЕСКИЕ ПАРАМЕТРЫ

| | |
|--|----------------------|
| Максимальная выходная мощность (RMS), Вт | 420 |
| Диапазон частот, Гц, не уже | 50-20000 |
| Отношение сигнал /шум, дБ, не менее | 65 |
| Размеры громкоговорителей, " | 4,75 x 2 +2,25 x 2 |
| Параметры Bluetooth: | |
| версия Bluetooth | 5.3 |
| поддерживаемые профили | A2DP/AVRCP |
| дальность действия, м | 10 |
| Воспроизводимые форматы | MP3/WAV/WMA/FLAC/APE |
| Расстояние между АС в режиме TWS, м, не более | 5 |
| Напряжение аккумулятора, В | 11,1 |
| Емкость аккумулятора, мАч | 8000 |
| Типовое время работы без подзарядки в режиме воспроизведения при уровне громкости 80%, ч | 4-5 |
| Время заряда аккумулятора, ч | 9 |
| Разъем для линейного входа | AUX |
| Разъем для подключения внешнего источника питания | USB Type-C |
| Напряжение (ток) внешнего источника питания, В (А) | 5±0,3 (3) |
| Габаритные размеры, мм | 203x203x405 |

МЕРЫ ПРЕДОСТОРОЖНОСТИ

1. Не роняйте АС и не подвергайте её ударным воздействиям.
2. Не подвергайте АС воздействию влаги и высоких температур.
3. Используйте для зарядки аккумулятора АС кабель, входящий в комплект поставки. Не подключайте внешний источник питания к сети переменного тока, если его вилка и кабель влажные.
4. Не разбирайте АС и не проводите её самостоятельный ремонт. Обращайтесь в авторизованную сервисную службу.
5. Соблюдайте правила утилизации упаковки, аккумуляторов, радиоэлектронной аппаратуры.

КОМПЛЕКТ ПОСТАВКИ

В комплект поставки входит:

Акустическая система

1 шт.

Кабель USB – USB Type-C

1 шт.

Гарантийный талон





1 шт.

Упаковка

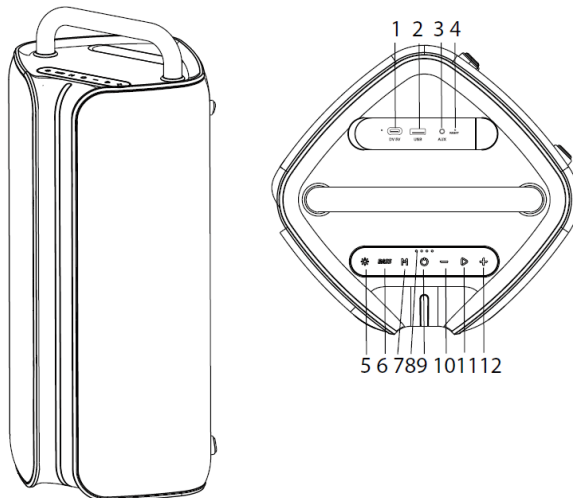
1 шт.

НАЗНАЧЕНИЕ ОРГАНОВ УПРАВЛЕНИЯ



1. **DC 5V** – разъем type-C для заряда встроенного аккумулятора*
2. **USB** – разъем для подключения USB – накопителя*
3. **AUX** – разъем для подключения аудиовыхода внешнего устройства*
4. **MIC** – разъем для подключения микрофона
5. **☼** - кнопка переключения режимов подсветки
6. **BASS** – кнопка усиления низких частот (басов)
7. **M** - кнопка переключения режимов работы  - кнопка включения/выключения режима TWS (
8. Светодиодные индикаторы заряда
9.  - кнопка включения/выключения
10.  - кнопка уменьшения громкости, воспроизведения предыдущего аудиофайла (длительное нажатие)
11.  - кнопка включения/выключения воспроизведения,
12.  - кнопка увеличения громкости, воспроизведения последующего аудиофайла (длительное нажатие)

*Для доступа к разъемам 1 -4 необходимо открыть защитную крышку. После выполнения операций крышку необходимо закрыть.

ПОРЯДОК РАБОТЫ



Заряд аккумулятора

Перед первым использованием аккумулятор АС необходимо полностью зарядить, даже если он не полностью разряжен. Для заряда аккумулятора подключите к разъему **DC 5V** АС кабелем USB - USB Type C, входящим в комплект поставки, зарядное USB - устройство 5 В (3 А). При заряде индикаторы заряда будут гореть красным цветом. После заряда индикаторы погаснут.

В процессе эксплуатации при полностью заряженном аккумуляторе будут гореть все индикаторы, при разряде аккумулятора на 25% - три индикатора, на 50% - два индикатора, на 75% - три индикатора. При разряде аккумулятора ниже 5% последний индикатор заряда будет мигать. При напряжении аккумулятора менее 6 В АС автоматически выключается.

При длительном неиспользовании АС заряд аккумулятора рекомендуется проводить через каждые 3 месяца.

Включение/выключение

Для включения нажмите и удерживайте в нажатом положении в течение 2-х секунд кнопку . При первом включении АС переходит в режим соединения с мобильным устройством. При последующих включениях АС будет переключаться в режим, установленный до ее выключения. Для выключения нажмите кнопку .

Если после включения в течение 10 минут соединение с мобильным устройством не будет установлено, АС автоматически выключится (режим энергосбережения).

Переключение режимов

Последовательным нажатием кнопки **M** режимы работы переключаются в следующей последовательности: режим Bluetooth, режим USB, режим AUX.

Переключение в режим USB возможно только после подключения к АС USB – накопителя.

Регулировка звука

Последовательным нажатием кнопки  (=) Вы можете увеличить (уменьшить) громкости звука.



Для выключения (включения) звука нажмите кнопку .

Для усиления низких частот (басов) нажмите кнопку **BASS**. Для возврата в исходный режим нажмите кнопку **BASS** повторно.

Соединение Bluetooth с мобильным устройством

После включения режима Bluetooth перейдите в список доступных устройств Bluetooth мобильного устройства и выберите в нем устройство «Бит». Через несколько секунд произойдет соединение аудиосистемы с мобильным устройством, что будет подтверждено звуковым сигналом и начнется воспроизведение аудиофайлов.

Воспроизведение аудиофайлов с мобильного устройства

После соединения выберите в мобильном телефоне аудиофайл. Через несколько секунд начнется его воспроизведение через АС. Для приостановки (возобновления) воспроизведения нажмите кнопку . Для перехода к следующему аудиофайлу нажмите и удерживайте в нажатом положении в течение 2-х секунд кнопку , для перехода к предыдущему аудиофайлу – кнопку .

Режим TWS

В режиме TWS для получения стереофонического звучания Вы можете подключить по каналу Bluetooth вторую беспроводную АС Молния Бит. Перед включением режима TWS убедитесь, что обе АС не имеют активного соединения Bluetooth с мобильным устройством и к ним не подключены другие внешние устройства.

Включите обе АС длительным нажатием кнопок **⏻** и переключите их в режим Bluetooth последовательным нажатием кнопок **M**. Для включения режима TWS удерживайте в нажатом положении в течение 2 секунд кнопку **∞** на одной из АС. Эта АС будет основной (левый канал), и она автоматически подключится к второй АС.

Подключите мобильное устройство к основной аудиосистеме через Bluetooth. Звук будет воспроизводиться обеими аудиосистемами в стереорежиме. Управление режимами работы обеих аудиосистем возможно с любой из них. Для выключения режима TWS удерживайте в нажатом положении кнопку **∞** на одной из АС.

Подключение внешнего устройства к разъему AUX

Перед подключением отключите соединение Bluetooth АС с мобильным устройством.

Подключите кабелем MiniJack (3,5 мм) - MiniJack (3,5 мм) внешнее AUX устройство к разъему **AUX** аудиосистемы.

Управление воспроизведением аудиофайлов осуществляется органами управления внешнего устройства. Для выключения (включения) звука нажмите кнопку **▶** АС.

Управление LED-подсветкой

Последовательным нажатием кнопки **✳** выберите один из режимов подсветки.

Выключение/включение подсветки производится длительным нажатием кнопки **✳**.

ВОЗМОЖНЫЕ ПРОБЛЕМЫ

В процессе эксплуатации Вы можете столкнуться с проблемами, описанными ниже. Перед тем, как обратиться в ремонтные организации попробуйте устранить их самостоятельно.

| Проявление | Возможная причина. Устранение |
|--|--|
| АС выключаются после включения или резко уменьшается громкость звука | Разряд аккумулятора. Зарядите аккумулятор |
| Искажения звука при максимальной громкости | При максимальной громкости возможно появление искажений. Уменьшите громкость звука |
| Нет соединения с мобильным устройством | Вы находитесь за пределами зоны действия канала Bluetooth. Расположите наушники ближе к мобильному устройству. |

В связи с проводимыми работами по усовершенствованию отдельные технические параметры, конструкция АС и комплект поставки могут изменяться.

ГАРАНТИЙНЫЕ ОБЯЗАТЕЛЬСТВА

Гарантийный срок эксплуатации - 12 месяцев со дня продажи
Гарантийный срок хранения - 2 года с даты изготовления
Срок службы - 5 лет

ГАРАНТИЙНЫЙ ТАЛОН

Заполняет предприятие-изготовитель

Портативная акустическая система МОЛНИЯ Бит

№ _____

Дата выпуска _____

Представитель ОТК предприятия-изготовителя _____

штамп ОТК

Заполняет торговое предприятие

Дата продажи _____

число, месяц прописью, год

Продавец _____

подпись или штамп

Штамп магазина

Заполняет ремонтное предприятие

Поставлена на гарантийное обслуживание

наименование ремонтного предприятия

число, месяц прописью, год

Гарантийный номер _____