



RAZER RAIJU V3 PRO

ОСНОВНОЕ РУКОВОДСТВО

СОДЕРЖАНИЕ

1. СОДЕРЖИМОЕ КОМПЛЕКТА	2
2. ЧТО НЕОБХОДИМО	4
3. ПОРА ПОЗАБОТИТЬСЯ О ГАРАНТИИ	4
4. НАЧАЛО РАБОТЫ	5
5. ИСПОЛЬЗОВАНИЕ КОНТРОЛЛЕРА.....	6
6. НАСТРОЙКА ГАРНИТУРЫ RAZER RAIIU V3 PRO	10
7. БЕЗОПАСНОСТЬ И ТЕХНИЧЕСКОЕ ОБСЛУЖИВАНИЕ.....	27
8. ЮРИДИЧЕСКАЯ ИНФОРМАЦИЯ	28

1. СОДЕРЖИМОЕ КОМПЛЕКТА

- Razer Raiju V3 Pro

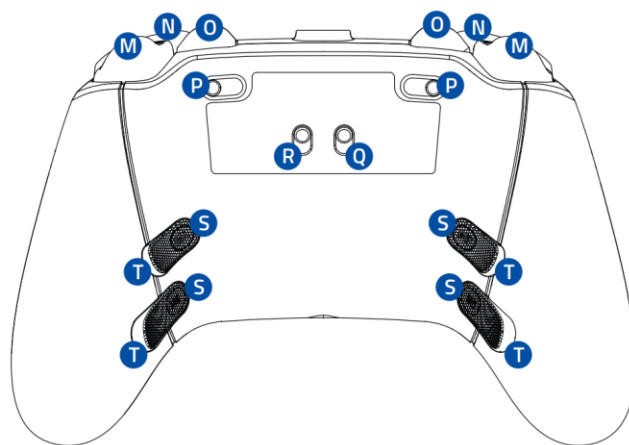
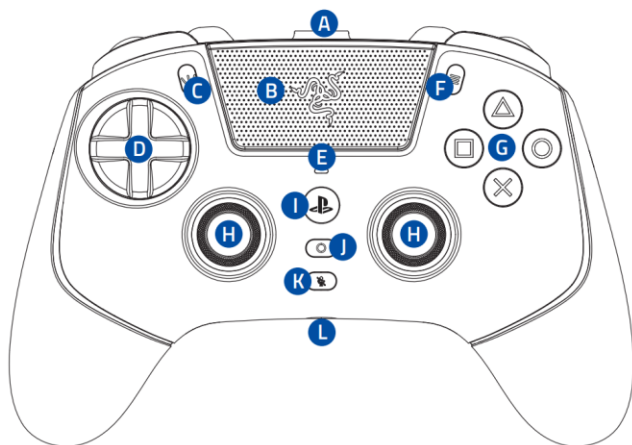

- A. Порт Type C
- B. Сенсорная панель (кнопка сенсорной панели)
- C. Кнопка «Создать»
- D. 8-позиционная механико-тактильная плавающая крестовина из ПБТ Razer
- E. Индикатор состояния
- F. Кнопка «Параметры»
- G. Механико-тактильные кнопки действий из ПБТ Razer
- H. Аналоговые стики под большие пальцы TMR со сменными колпачками
- I. Кнопка PS
- J. Функциональная кнопка
- K. Кнопка выключения микрофона
- L. Разъем для гарнитуры 3,5 мм
- M. Razer Pro HyperTrigger (L2/R2)
- N. Бамперы (L1/R1)
- O. Многофункциональные бамперы для когтевого хвата (M1/M2)
- P. Переключатели остановки триггеров
- Q. Переключатель режима работы ПК/PS
- R. Переключатель беспроводного/проводного режима
- S. Резиновые заглушки для задних кнопок
- T. Съёмные многофункциональные задние кнопки со щелчком как на мыши (M3/M4/M5/M6)

- Донгл USB Type A для подключения по технологии Razer HyperSpeed Wireless на частоте 2,4 ГГц



- USB Type A to USB Type C cable

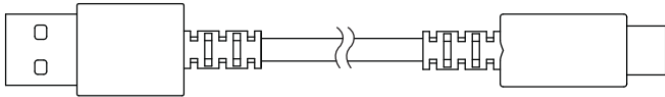

- Два запасных наконечника для стиков под большие пальцы (высокий вогнутый и низкий выпуклый)

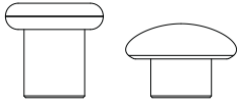

- 4 крышки задних кнопок

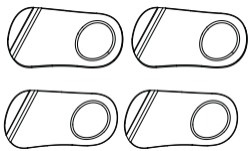

- Отвертка

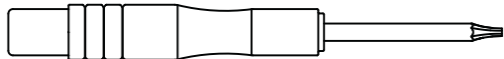

- Чехол для переноски

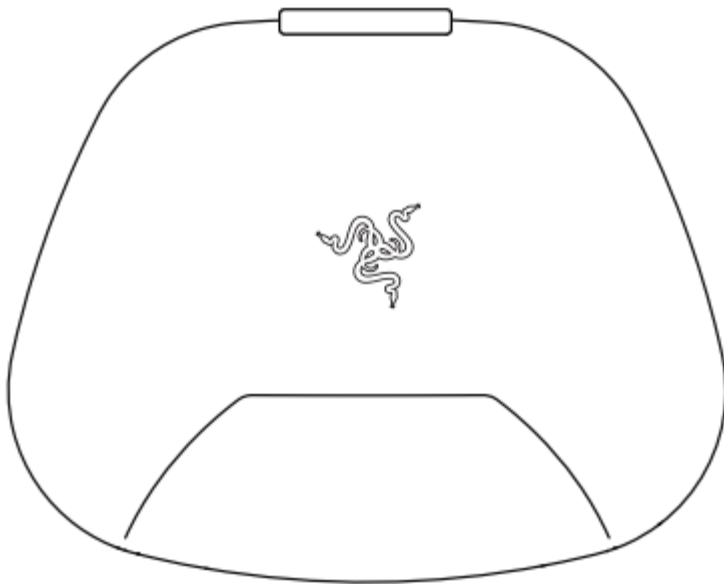

- Важная информация о продукте

2. ЧТО НЕОБХОДИМО

ТРЕБОВАНИЯ ПРОДУКТА

- PlayStation®5 или ПК*
- Порт USB Type A

ТРЕБОВАНИЯ RAZER SYNAPSE

- Windows® 11 64-разрядная (или более новая версия)
- Подключение к Интернету для установки приложения

**Razer подтвердила работу этого геймпада с консолью PlayStation®5. Совместимость с компьютером не тестировалась и не поддерживается компанией Sony Interactive Entertainment.*

3. ПОРА ПОЗАБОТИТЬСЯ О ГАРАНТИИ



Зарегистрируйте свой продукт и получите эксклюзивные преимущества
razerid.razer.com/warranty

Появились вопросы? Обратитесь в службу поддержки Razer по адресу support.razer.com

4. НАЧАЛО РАБОТЫ

ЗАРЯДКА ГЕЙМПАДА

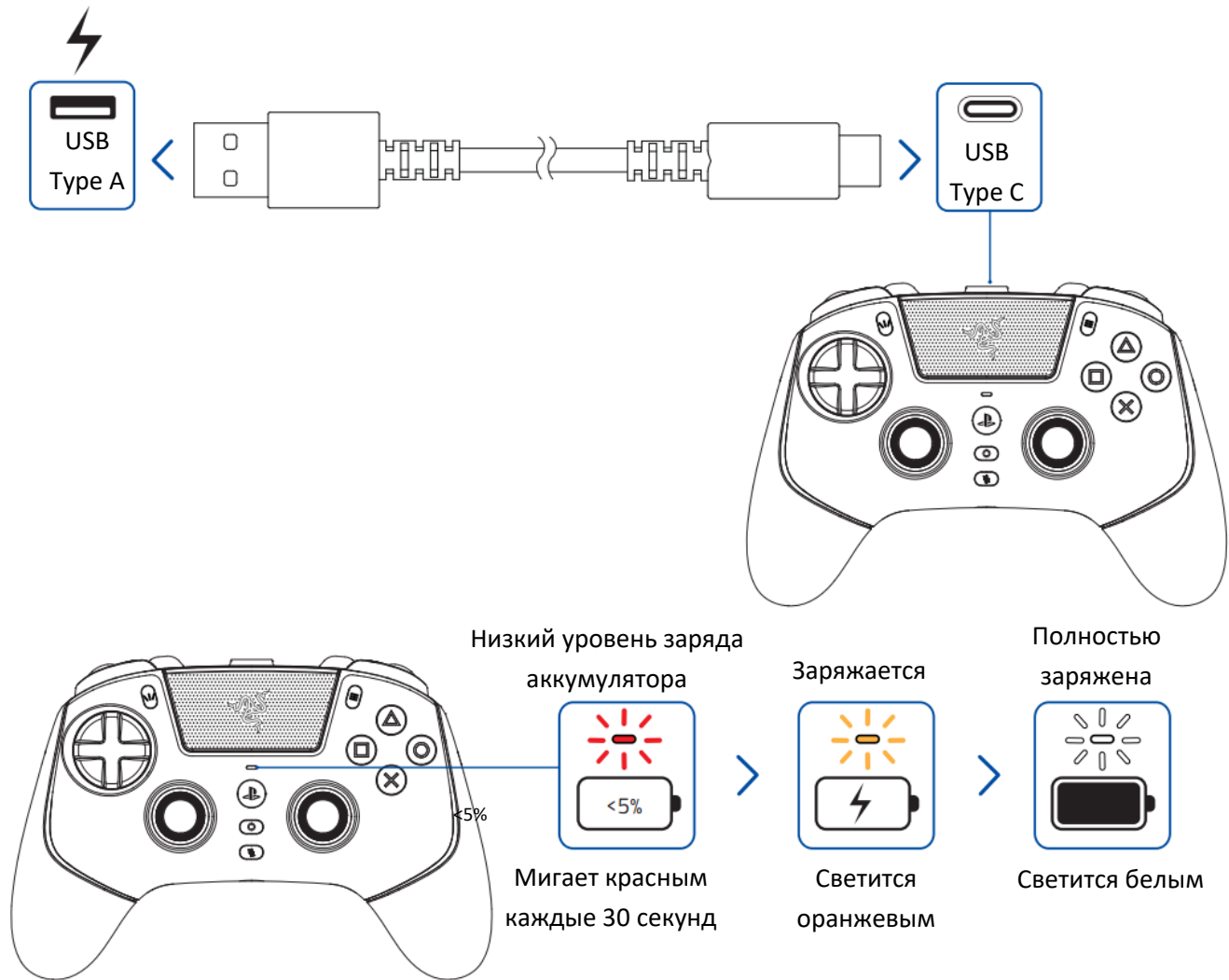

i Для зарядки геймпада Razer Raiju V3 Pro используйте только входящий в комплект поставки кабель USB Type A/Type C. Для наилучшего результата полностью зарядите геймпад, прежде чем использовать его в первый раз. Зарядка полностью разряженной батареи длится приблизительно 3 часа.

ВКЛЮЧЕНИЕ/ВЫКЛЮЧЕНИЕ ГЕЙМПАДА



ПОДКЛЮЧЕНИЕ К ВАШЕМУ УСТРОЙСТВУ

РЕЖИМ 2,4 ГГц

Для PS5

1

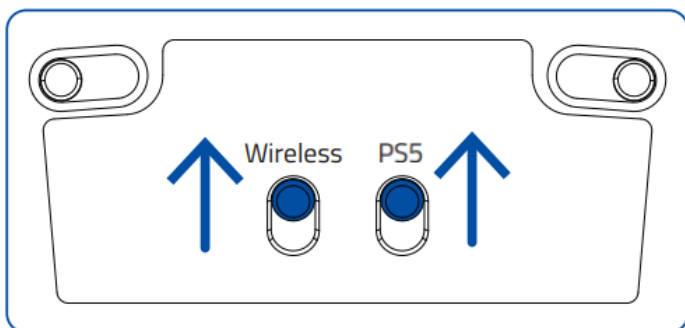

2

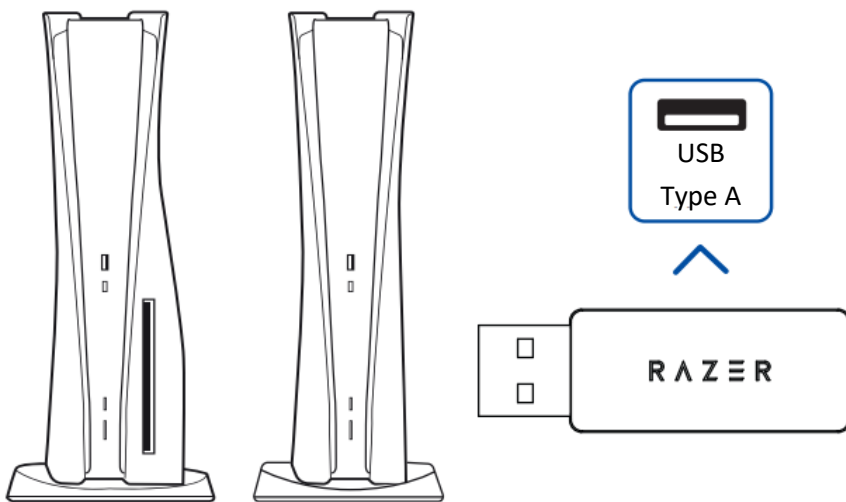

3



Включение питания
(нажмите и
удерживайте в
течение 3 секунд)

Поиск донгла
(пульсирует белым)

Сопряжено с донглом
(мигает белым)

Для компьютера

1

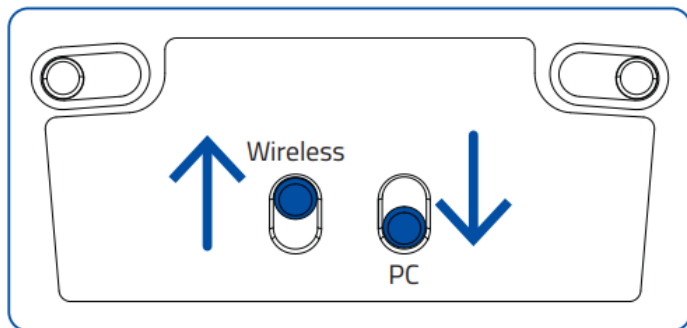

2

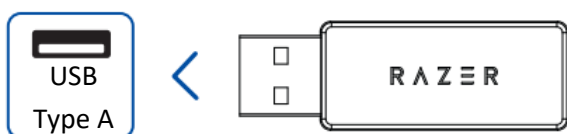
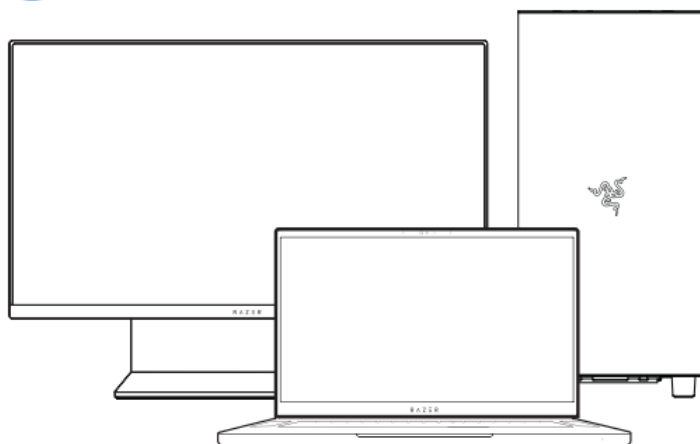

3



Включение питания (нажмите и удерживайте в течение 3 секунд)



Поиск донгла (пульсирует белым)



Сопряжено с донглом (мигает белым)

ПРОВОДНОЙ РЕЖИМ

Для PS5

1

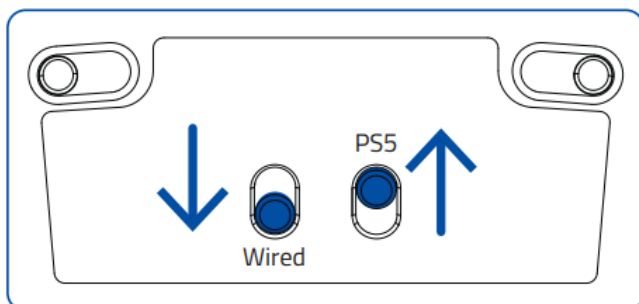

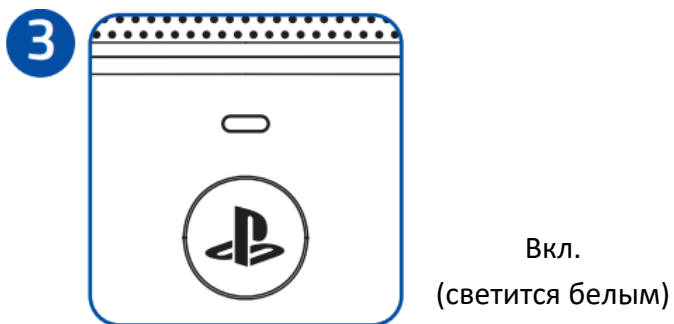
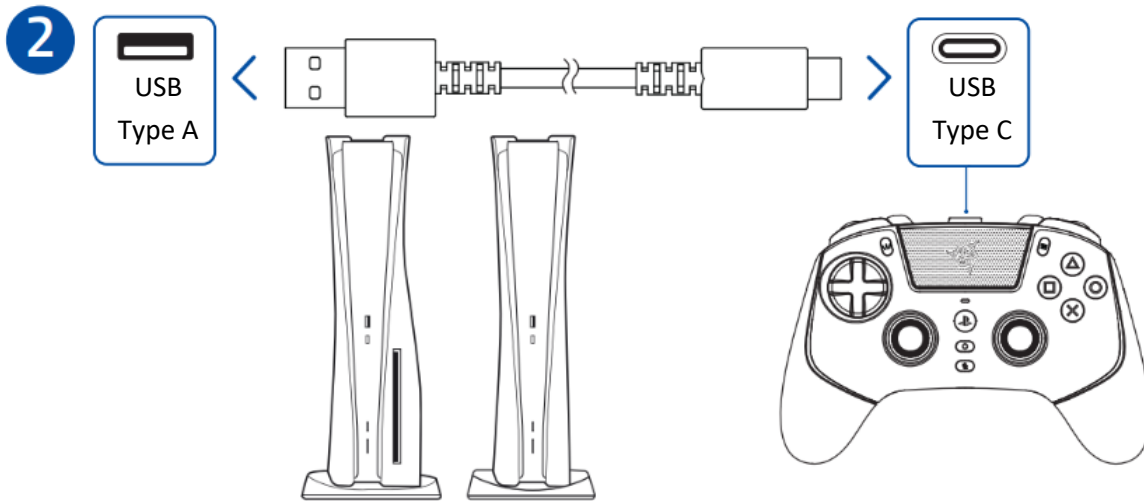

Для компьютера

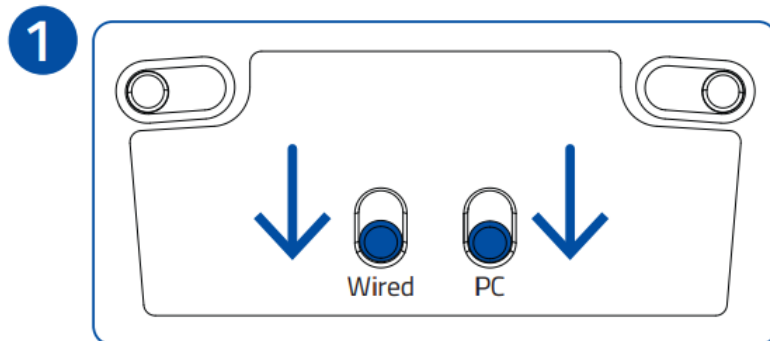

- i** Установите приложение Razer Synapse после появления запроса или скачайте программу-установщик по адресу razer.com/synapse

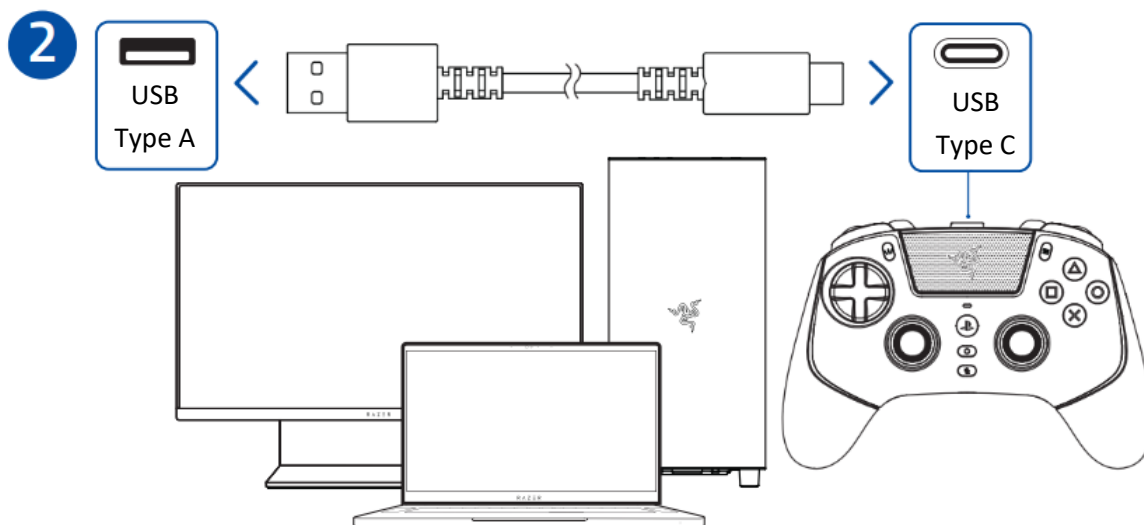

- i** Установите приложение Razer Synapse после появления запроса или скачайте программу-установщик по адресу razer.com/synapse

5. ИСПОЛЬЗОВАНИЕ КОНТРОЛЛЕРА

ИСПОЛЬЗОВАНИЕ ПЕРЕКЛЮЧАТЕЛЕЙ ОСТАНОВКИ ТРИГГЕРОВ

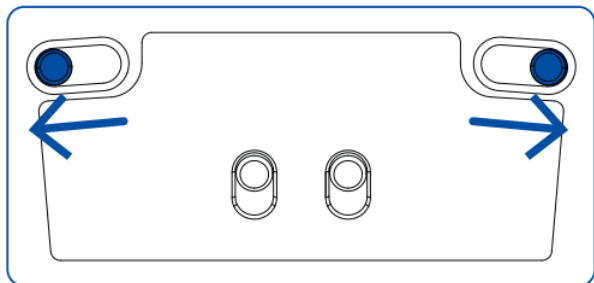

Недоступно

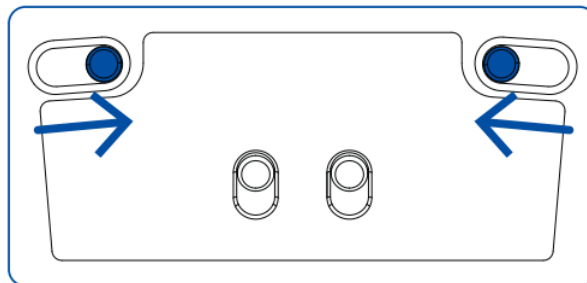

Разблокировано

ЗАМЕНА СМЕННЫХ НАКОНЕЧНИКОВ ДЛЯ СТИКОВ ПОД БОЛЬШИЕ ПАЛЬЦЫ

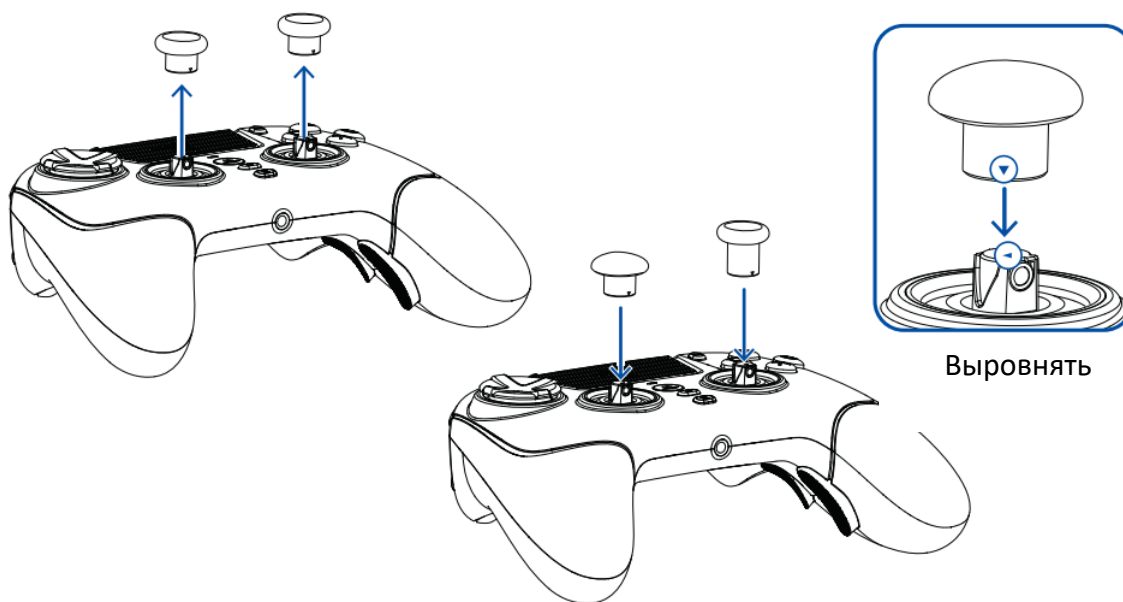











Выровнять

КОМАНДЫ ФУНКЦИОНАЛЬНЫХ КНОПОК

Ввод	Функция
 +  Удерживайте Нажмите	Увеличение громкости
 +  Удерживайте Нажмите	Уменьшение громкости

FOR GAMERS. BY GAMERS.™

 +  Удерживайте Нажмите	Переключиться на профиль 
 +  Удерживайте Нажмите	Переключиться на профиль 
 +  Удерживайте Нажмите	Переключиться на профиль 
 +  Удерживайте Нажмите	Переключиться на профиль 

ПЕРЕНАЗНАЧЕНИЕ МНОГОФУНКЦИОНАЛЬНЫХ КНОПОК (M1-M6)

По умолчанию бамперы и лепестки M1–M6 не назначены кнопкам. Переназначьте их с помощью приведенных ниже шагов или Razer Synapse.

1. Удерживайте нажатой функциональную кнопку и многофункциональный бампер/лепесток, который необходимо переназначить.

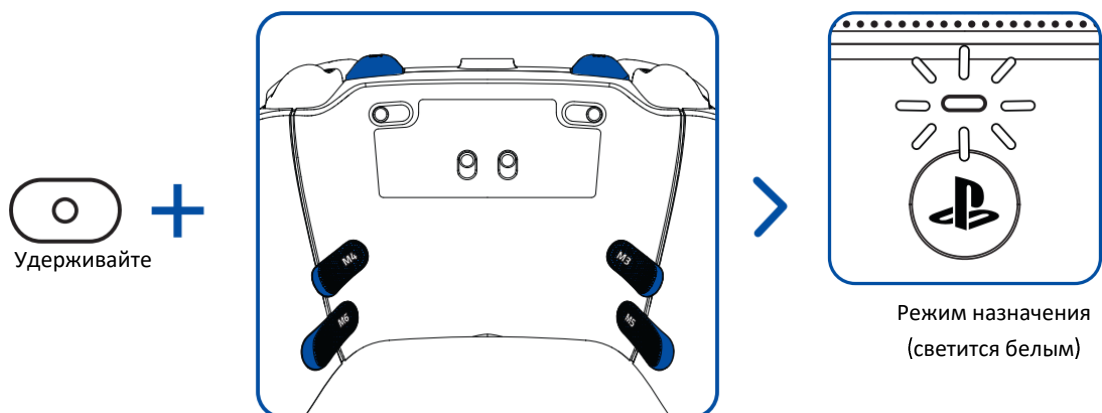

2. Нажмите кнопку, функцию которой вы хотите присвоить выбранной многофункциональной кнопке.

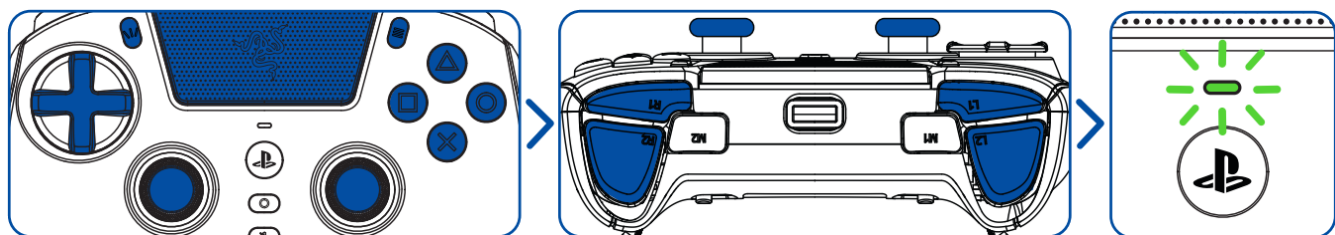

Переназначение прошло успешно
(мигает зеленым)

ИСПОЛЬЗОВАНИЕ ФУНКЦИИ ПЕРЕКЛЮЧЕНИЯ ЧУВСТВИТЕЛЬНОСТИ

При удержании назначенной кнопки чувствительность выбранного аналогового стика снижается до 50 %.

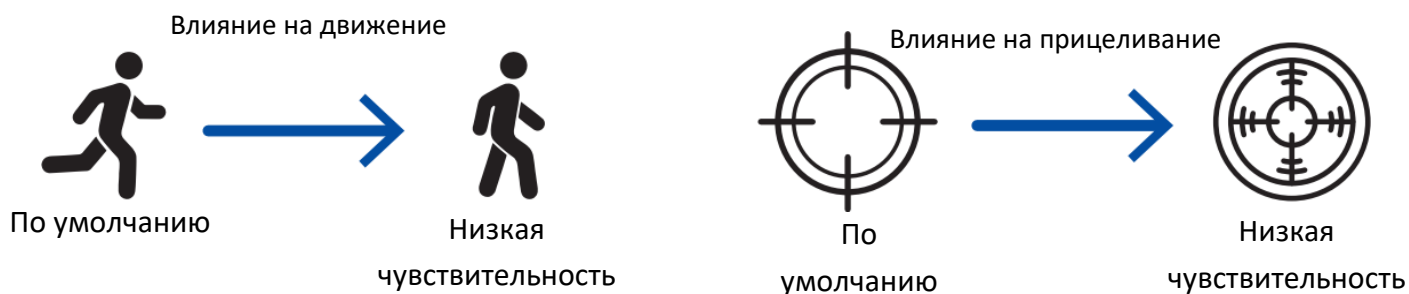

i Функцию переключения чувствительности можно назначить и настроить с помощью Razer Synapse.

ИЗВЛЕЧЕНИЕ МНОГОФУНКЦИОНАЛЬНОЙ ЗАДНЕЙ КНОПКИ

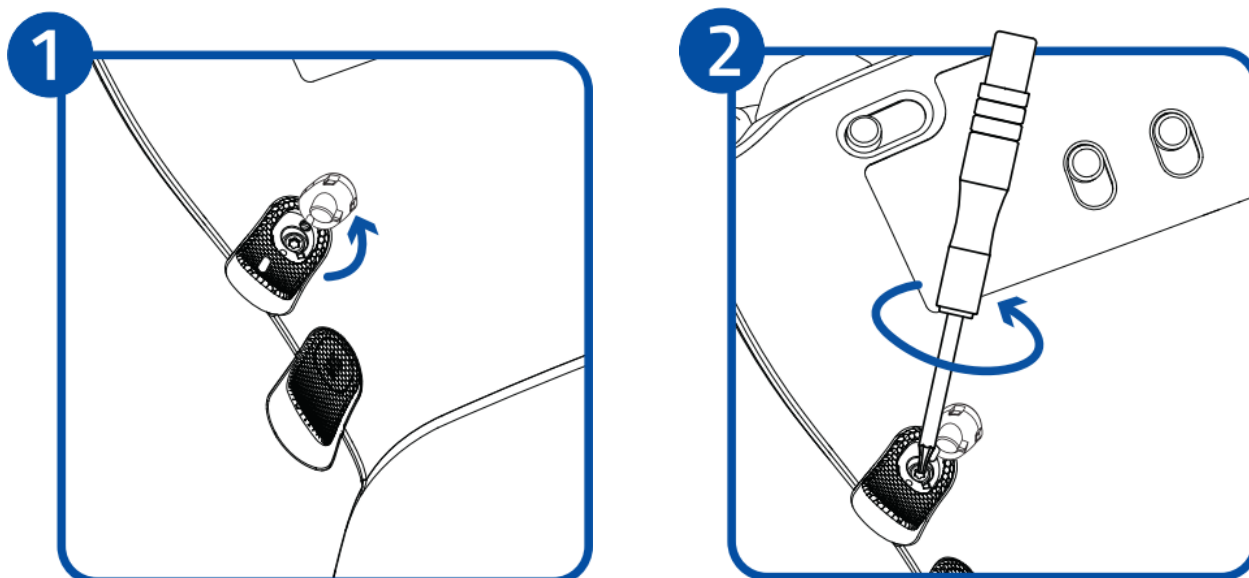

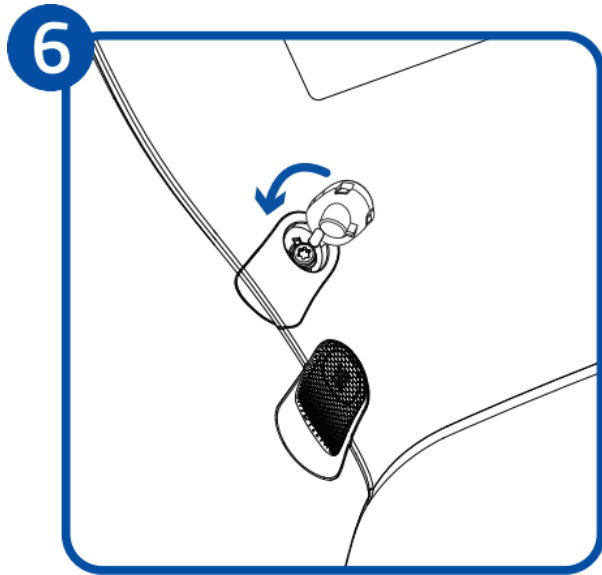
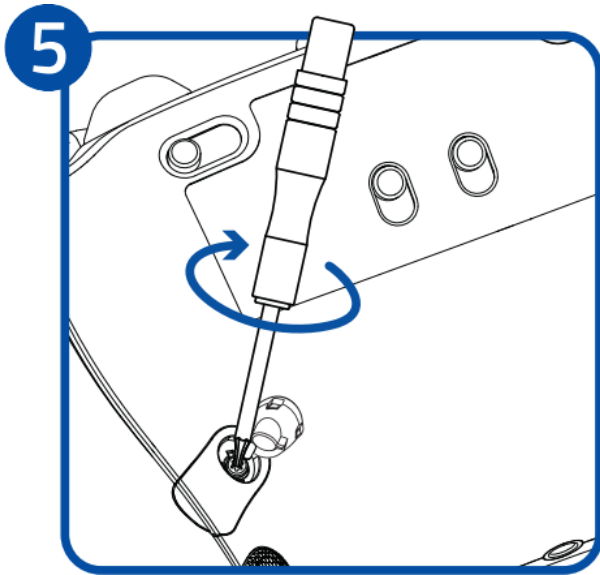
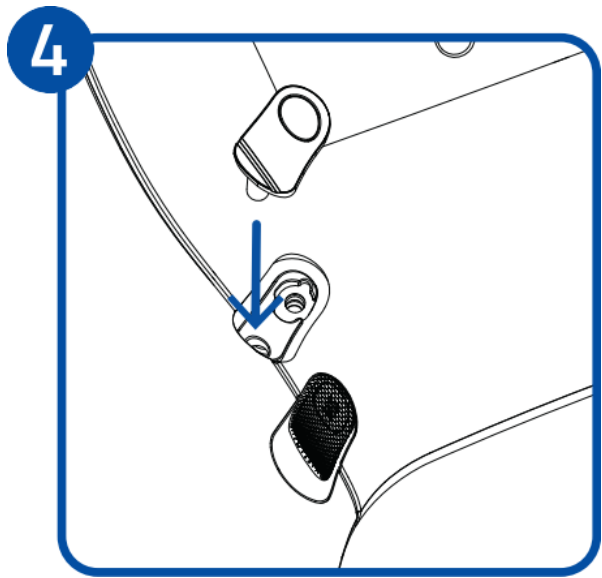
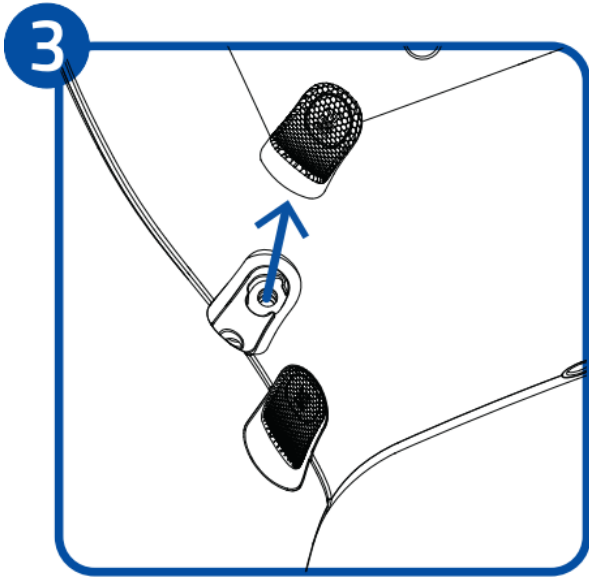

Дополнительные сведения о вашем игровом геймпаде можно найти по адресу support.razer.com

6. НАСТРОЙКА ГАРНИТУРЫ RAZER RAIJU V3 PRO



Отказ от ответственности. Это руководство содержит обзор нового приложения Razer Synapse и может описывать некоторые функции вашего устройства лишь частично. Для установки, обновления, доступа и сохранения облачных функций новому Razer Synapse требуется подключение к Интернету. Дополнительно рекомендуется зарегистрировать учетную запись Razer ID. Все перечисленные здесь функции могут отличаться в зависимости от текущей версии, подключенных устройств и поддерживаемых надстроек.

SYNAPSE

Вкладка Synapse открывается по умолчанию при первом запуске приложения Razer Synapse. Для навигации по пользовательскому интерфейсу используйте следующие кнопки:

— Свернуть

При нажатии на эту кнопку приложение будет свернуто на панель задач и продолжит работу в фоновом режиме.

□ Развернуть

Эта кнопка разворачивает окно браузера на весь экран. Чтобы вернуть окну исходный размер, снова нажмите кнопку «Развернуть».

× Закрыть

Эта кнопка закроет все соответствующие вкладки и полностью завершит работу приложения.

< Предыдущая вкладка

Нажав на эту кнопку, вы вернетесь на последнюю посещенную вкладку.

> Следующая вкладка

Нажав на эту кнопку, вы перейдете на следующую страницу, если перед этим вы нажали на кнопку «Предыдущая вкладка».

Обновить вкладку

Эта кнопка перезагружает текущую страницу. Используйте эту функцию, если страница отображается некорректно или вы хотите увидеть новый контент.

Скачать обновление

Если появилась эта кнопка, значит, в приложении произошли изменения. Используйте эту функцию, если страница отображается некорректно или вы хотите увидеть новый контент.

Дополнительно

При нажатии на эту кнопку откроется всплывающее окно, откуда легко можно получить доступ к вкладкам «Устройства», «Модули» и «Другие установленные приложения».

Настройки

При нажатии на эту кнопку откроется вкладка «Настройки», где можно быстро изменить параметры этого приложения.

Профиль

Эта кнопка открывает всплывающее окно для доступа к опциям «Войти», «Обратная связь», «Оцените это приложение», «Добавить устройство Wi-Fi» и «Выход».

Информация

При наведении курсора на эту кнопку появляется дополнительная информация о возможности или функции.

Информационная панель

На вложенной вкладке «Информационная панель» представлена общая информация о приложении Razer Synapse. С помощью этой вкладки можно получить доступ ко всем устройствам, модулям и онлайн-службам Razer.

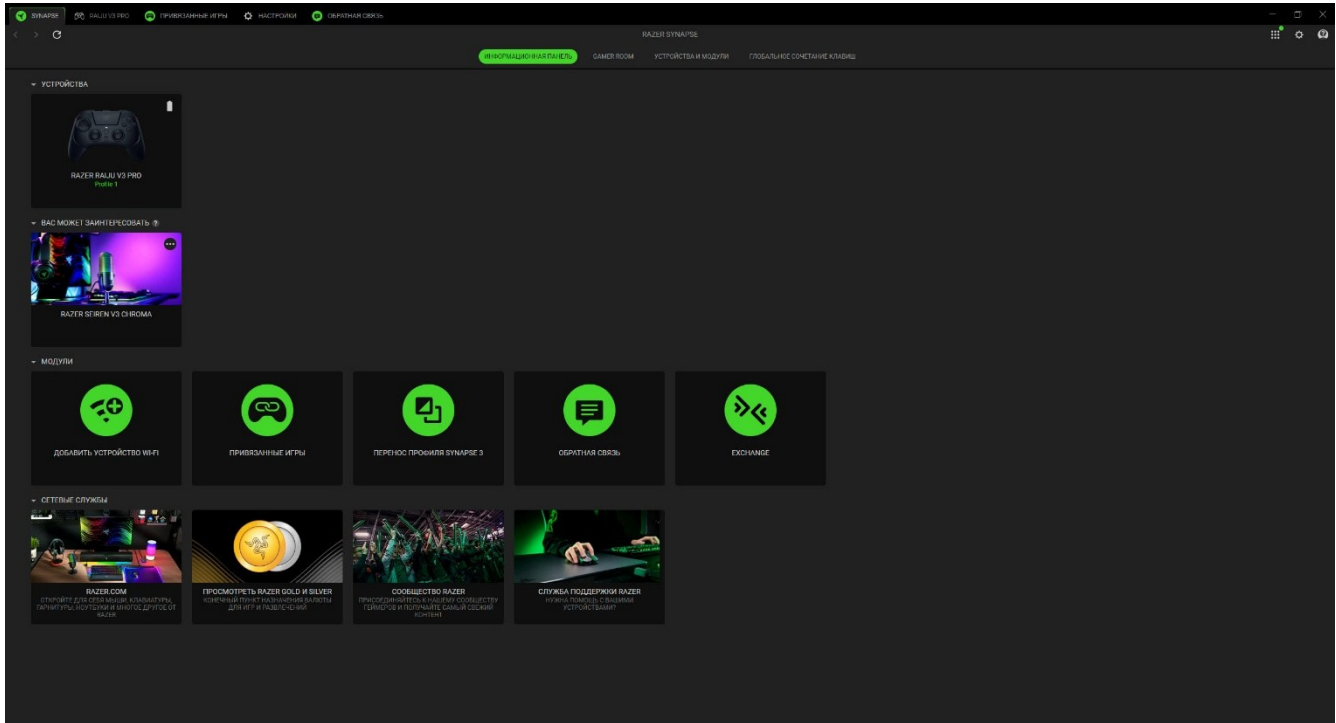

Gamer Room

На вложенной вкладке Gamer Room отображаются все устройства с функцией «Световые решения Razer Aether». Здесь можно просматривать устройства, поддерживающие Gamer Room, и управлять ими.

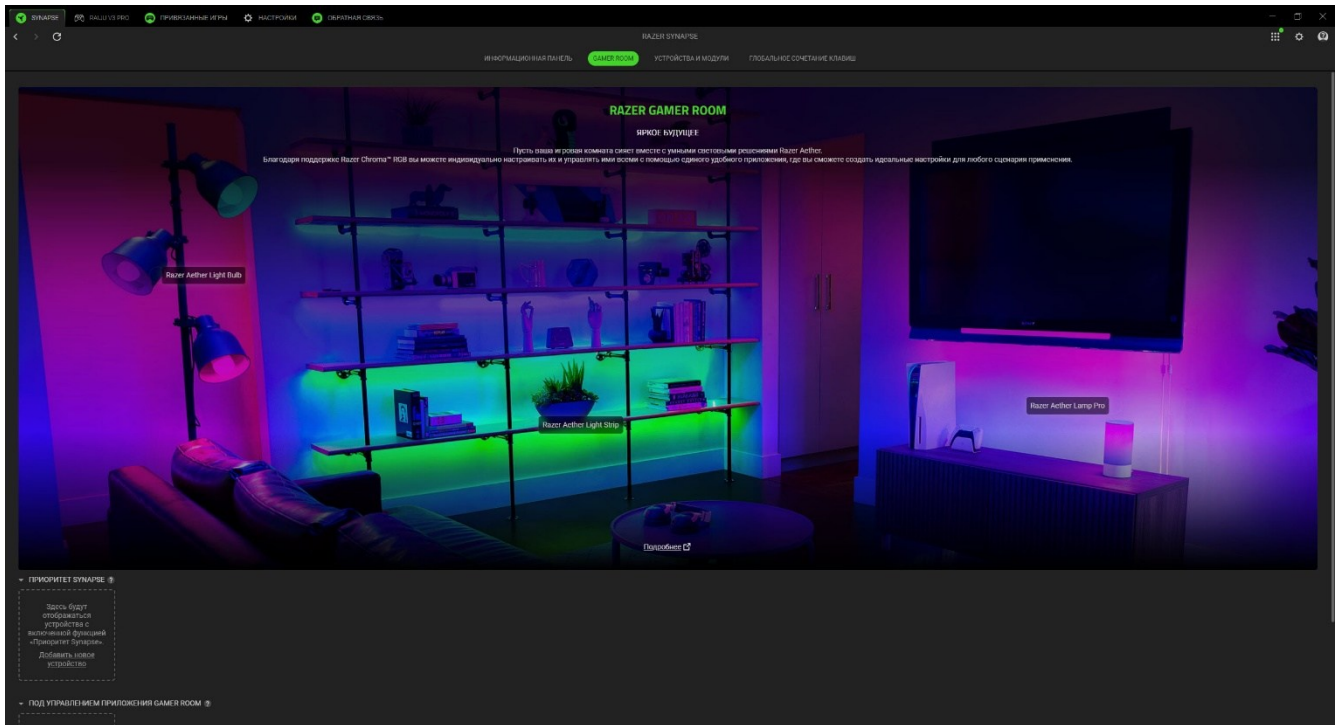

Приоритет Synapse

В этом разделе с помощью Razer Synapse можно выбрать и настроить подсветку устройства и то, как оно будет реагировать на игры с поддержкой Chroma и приложения Chroma Connect.

Под Управлением Приложения Gamer Room

В этом разделе отображаются все поддерживаемые устройства, управляемые удаленно с помощью приложения Gamer Room.

Устройства и модули

На вложенной вкладке «Модули» отображаются все установленные и доступные для установки модули.

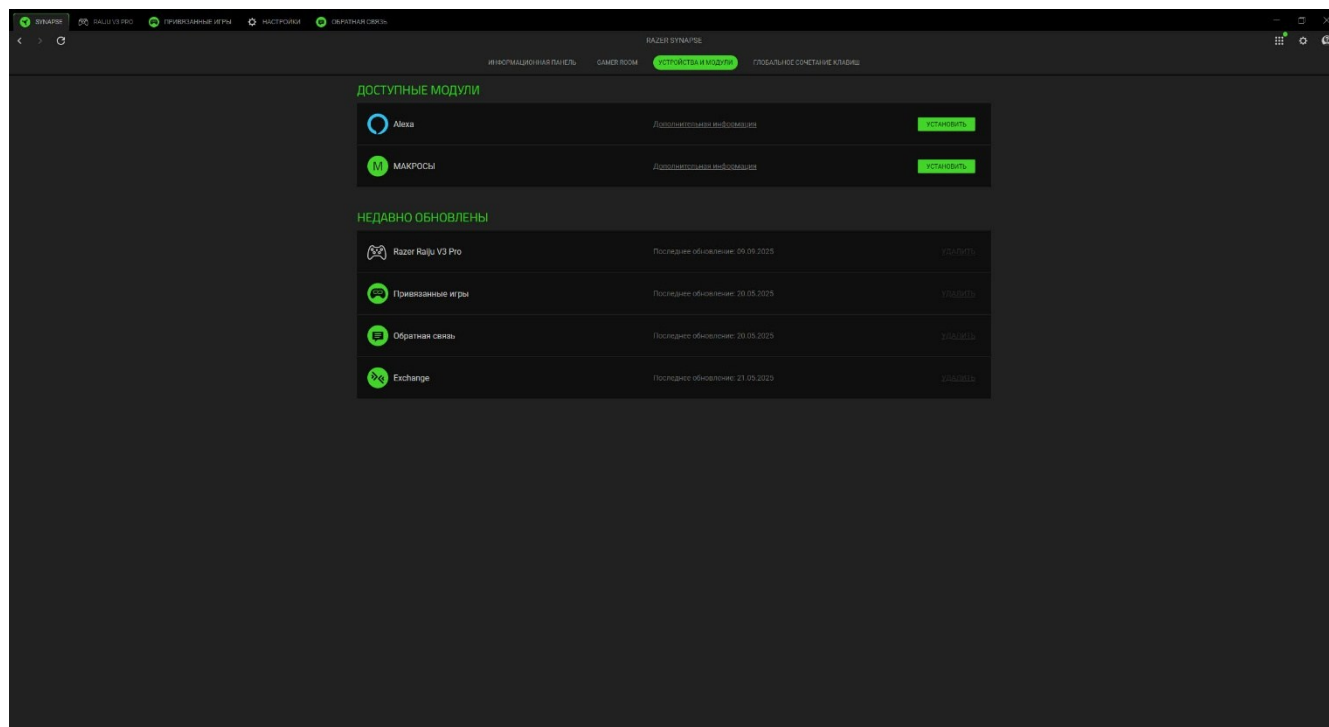

Глобальные сочетания клавиш

На этой вкладке можно привязывать действия или функции Razer Synapse к пользовательским сочетаниям клавиш для любых устройств с поддержкой Razer Synapse, при этом сочетания будут доступны во всех профилях устройств.

 *Распознается только ввод с устройств с поддержкой Razer Synapse.*

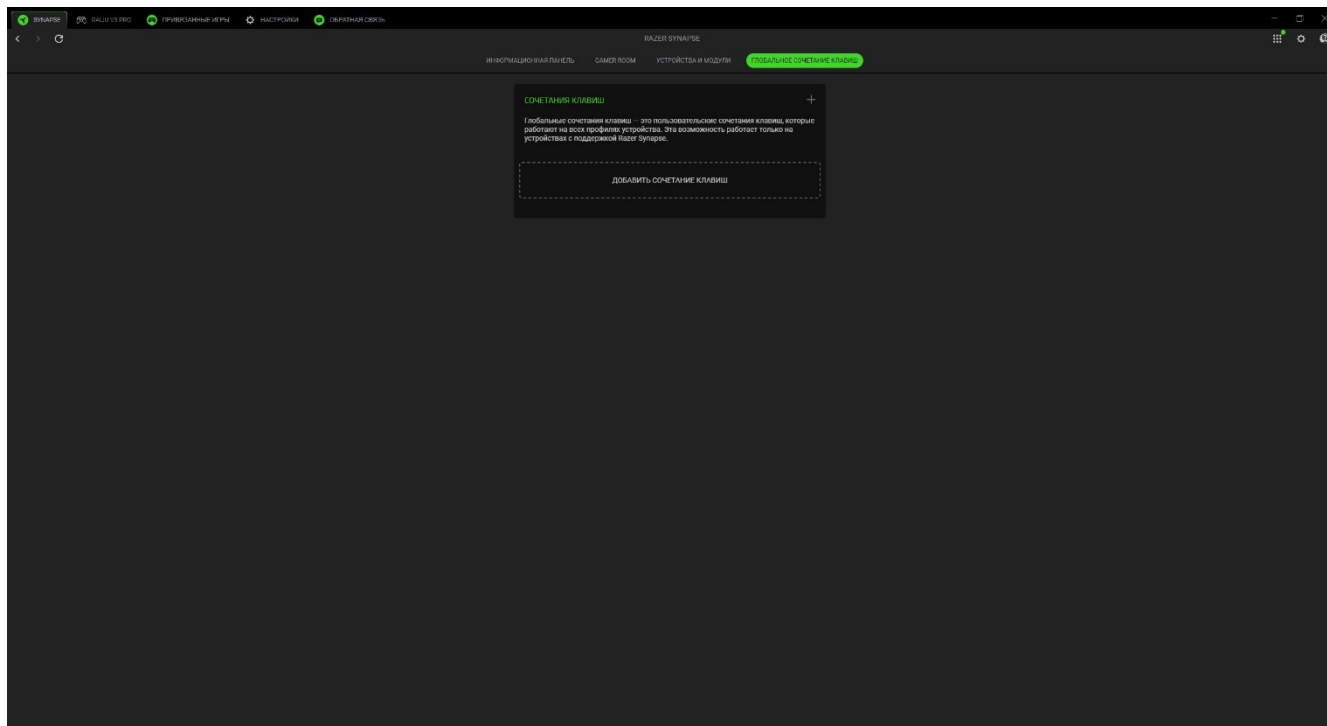

RAIJU V3 PRO

Вкладка Raiju V3 Pro является основной вкладкой вашего геймпада Razer. Здесь вы можете изменить настройки устройства, например назначение кнопок, мертвую зону и чувствительность стиков под большие пальцы, а также частоту опроса. Все изменения, внесенные на этой вкладке, будут сохраняться в вашей локальной системе и облачном хранилище. Используйте следующие кнопки для доступа к параметрам профиля:

▾ Выпадающий список профилей

При нажатии на этот выпадающий список отображаются все профили для данного устройства, что позволяет быстро менять профили.

⋮ Прочее

При нажатии на эту кнопку откроется всплывающее окно с параметрами вашего текущего профиля.

📁 Встроенные профили

Если ваше устройство поддерживает встроенную память, при нажатии на эту кнопку отображается оставшийся объем памяти, а также появляется возможность перенести или изменить сохраненные профили на устройстве.

НАСТРАИВАЙТЕ

Вложенная вкладка «Настройка» позволяет менять назначения кнопок геймпада.

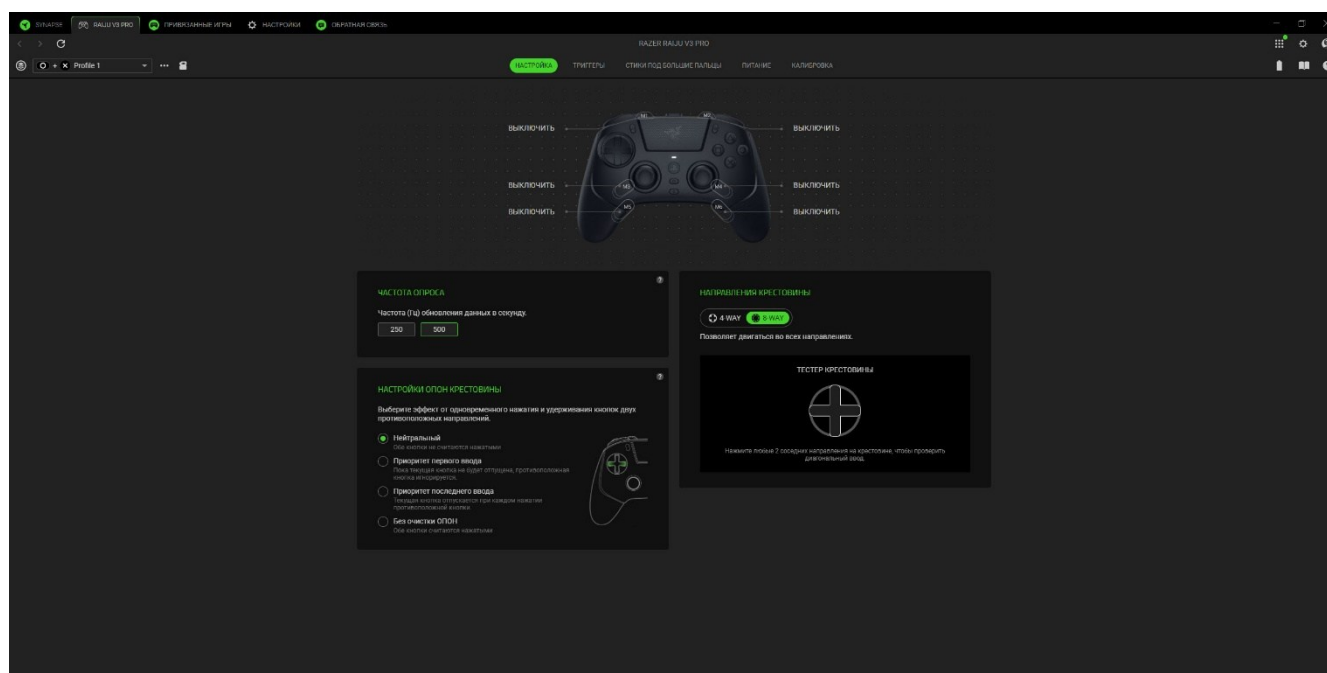

ПРОФИЛЬ

Профиль — это система хранения данных, где хранятся все настройки ваших устройств Razer. По умолчанию имя профиля задается на основе названия вашей системы.

Частота опроса

Вы можете переключаться между различными вариантами частоты опроса, выбрав желаемую. Чем выше частота опроса, тем чаще компьютер получает информацию о состоянии геймпада, что позволяет эффективно сократить время задержки ввода и повысить отзывчивость геймпада.

Направления крестовины

Вы можете включить диагональные направления крестовины, выбрав «8-позиционное», или ограничиться только смежными направлениями, выбрав «4-позиционное».

Настройки опон крестовины

Эта опция позволяет выбрать результат при одновременном нажатии и удержании двух противоположных направлений.

Многофункциональное назначение

После выбора настраиваемой кнопки вы можете изменить ее функцию на одну из следующих:

 По умолчанию

Эта настройка позволяет вернуть кнопке ее исходную настройку.

 Функция клавиатуры

Эта настройка изменяет назначение кнопки на функцию клавиатуры.

 Геймпад

Эта опция позволяет настроить кнопку, назначив ее на любую доступную функцию геймпада для улучшения игрового процесса.

 Отключить

Эта настройка делает назначенную кнопку неактивной. Используйте настройку «Выключить», если вы не хотите пользоваться выбранной кнопкой или если она мешает в игре.

ТРИГГЕРЫ

Вложенная вкладка «Триггеры» позволяет улучшить пользовательский опыт и управление при использовании триггеров.

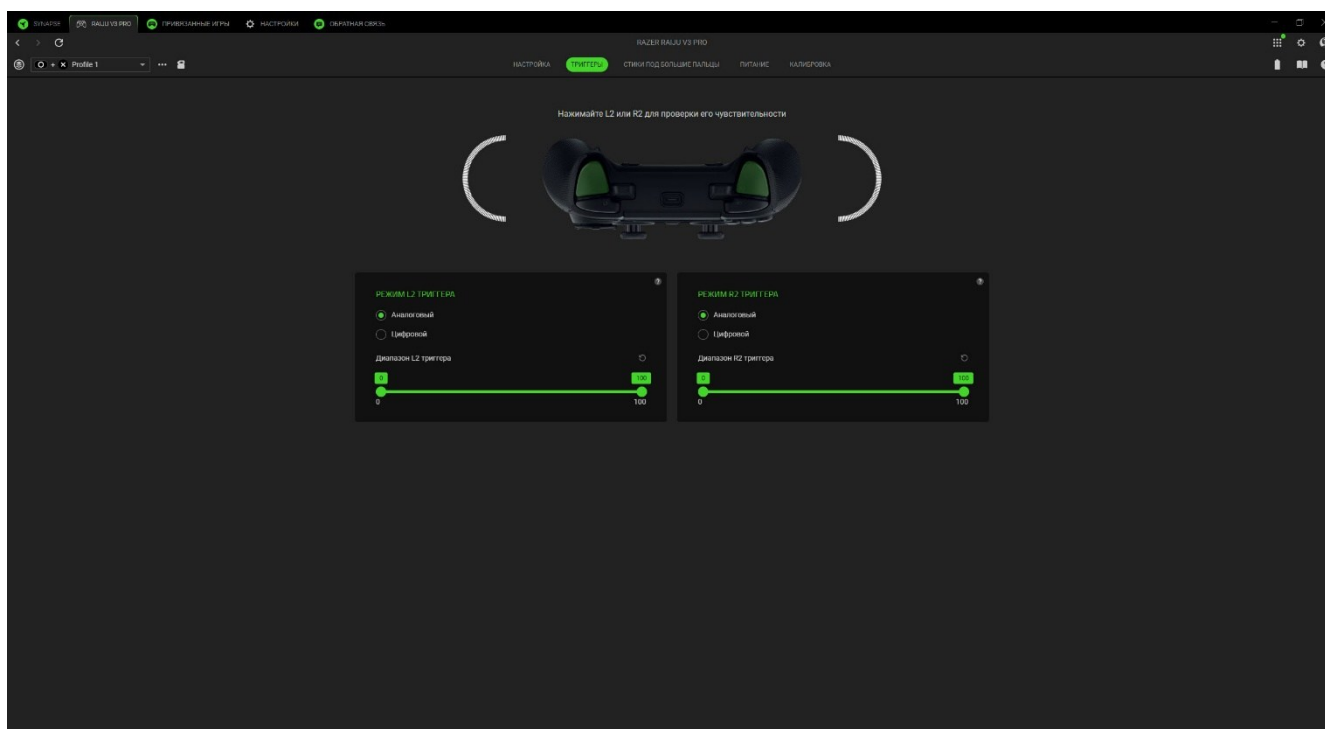

Режим триггера

Режим триггера позволяет выбирать между аналоговым и цифровым вариантами. Аналоговый режим использует весь диапазон движения триггера, а цифровой работает как выключатель.

Диапазон триггера

Если триггер установлен в аналоговый режим, диапазон триггера позволяет настроить глубину нажатия триггера, необходимую для регистрации положения 1, а также расстояние, необходимое для регистрации положения 100.

Точка срабатывания

Если триггер установлен в цифровой режим, точка срабатывания позволяет определить, насколько сильно необходимо нажать триггер, чтобы он зарегистрировал действие.

Скоростной триггер

Скоростной триггер позволяет сбросить триггер сразу после отпускания, а не в положении покоя, что обеспечивает гораздо более быстрое срабатывание по сравнению со стандартным цифровым триггером.

Стики под большие пальцы

Вложенная вкладка «Стики под большие пальцы» позволяет настроить мертвые зоны и переключение чувствительности аналоговых стиков геймпада Razer.

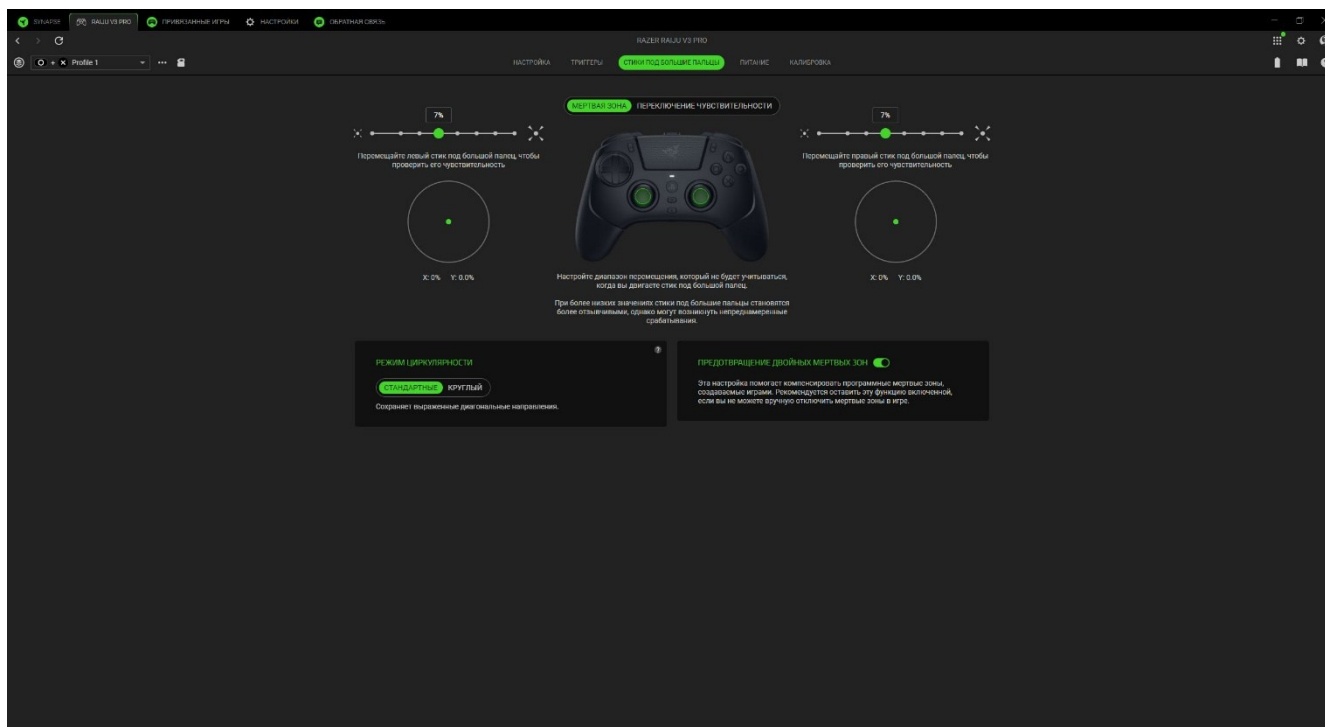

Мертвая зона

Мертвые зоны отфильтровывают незначительные движения аналоговых стиков. С помощью левого и правого ползунков настройте чувствительность соответствующих стиков под большие пальцы. Более низкие значения сделают стики под большие пальцы более отзывчивыми, но они также могут привести к непреднамеренным движениям, известным как «смещение стиков под большие пальцы».

Режим циркулярности

Циркулярность измеряет, насколько круговым кажется движение стика под большой палец, исходя из его физических и цифровых границ. Режим циркулярности сглаживает это движение, оптимизируя его цифровые границы.

Предотвращение двойных мертвых зон

Двойная мёртвая зона возникает, когда у контроллера есть мёртвая зона из-за аппаратного обеспечения или прошивки, а некоторые игры добавляют ещё одну. Это делает контроллер менее отзывчивым и точным, так как фактическая мёртвая зона становится больше, чем ожидалось. Включение функции «Предотвращение двойных мёртвых зон» гарантирует, что настройки мёртвой зоны контроллера останутся неизменными и не будут изменены игрой.

Временная смена чувствительности

С помощью ползунка можно программно ограничить движение стика под большой палец при нажатой назначенной кнопке.

Питание

Вложенная вкладка «Питание» помогает управлять энергопотреблением устройства в беспроводном режиме. Вы можете настроить устройство так, чтобы оно переходило в спящий режим после определенного времени бездействия.

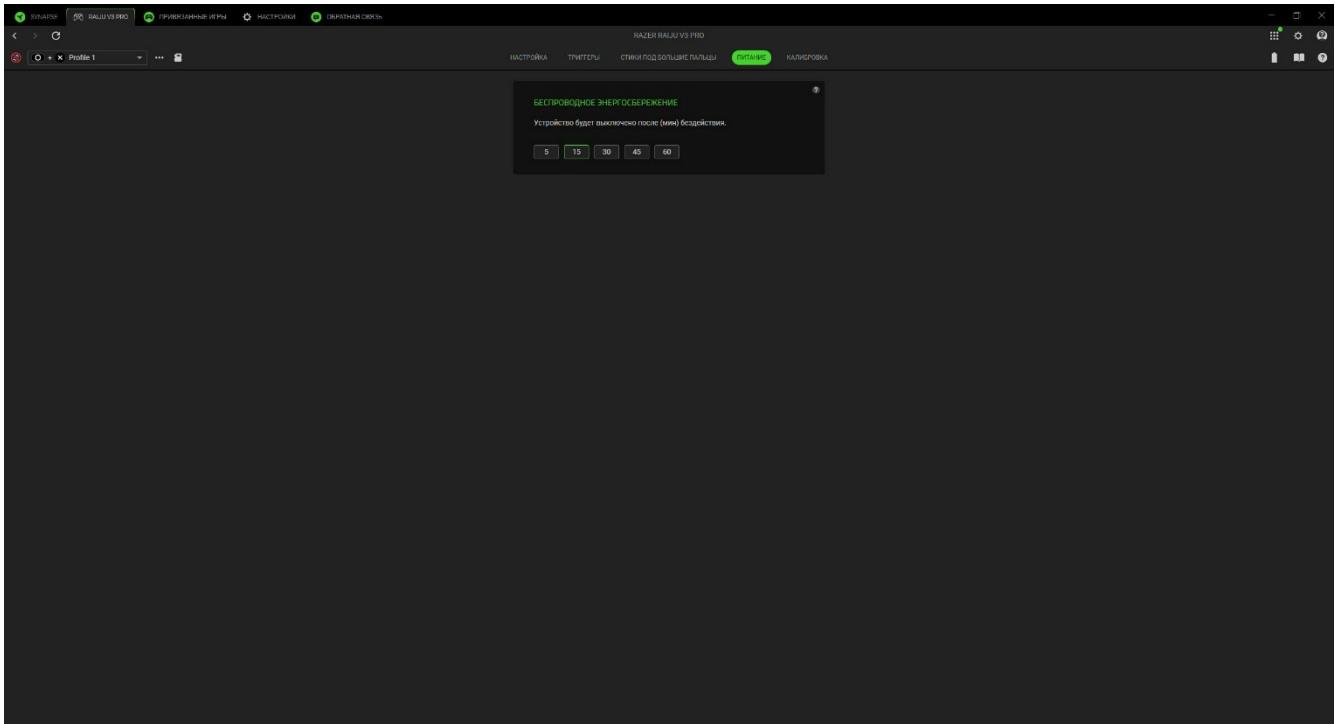

Калибровка

Вложенная вкладка «Калибровка» поможет вам проверить работоспособность стиков под большие пальцы. Здесь же можно откалибровать стики под большие пальцы, чтобы устранить такие проблемы, как смещение стиков.

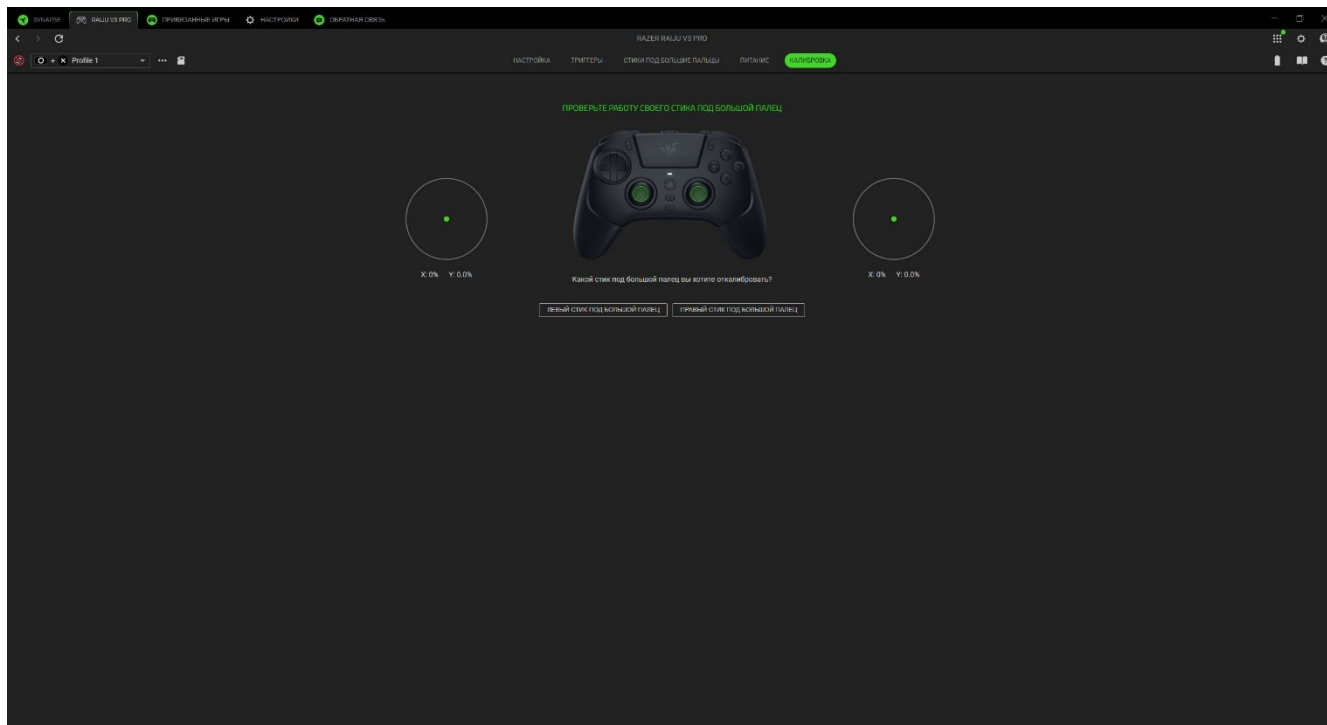

ПРИВЯЗАННЫЕ ИГРЫ

Вкладка «Привязанные игры» позволяет добавлять приложения, просматривать привязанные к приложениям периферийные устройства и искать приложения среди перечисленных.

Игры

Вложенная вкладка «Игры» позволяет привязать приложения к периферийным устройствам. Также приложения можно сортировать по алфавиту, времени запуска или частоте запуска. Приложения будут отображаться здесь, даже если они не привязаны к устройству Razer. Чтобы добавить приложение, которого нет в списке, можно воспользоваться кнопкой «Добавить» (+) для его поиска вручную или кнопкой «Сканировать» (📷) для автоматического поиска. Нажмите кнопку «Поиск» (🔍), чтобы найти конкретную игру или программу в списке.

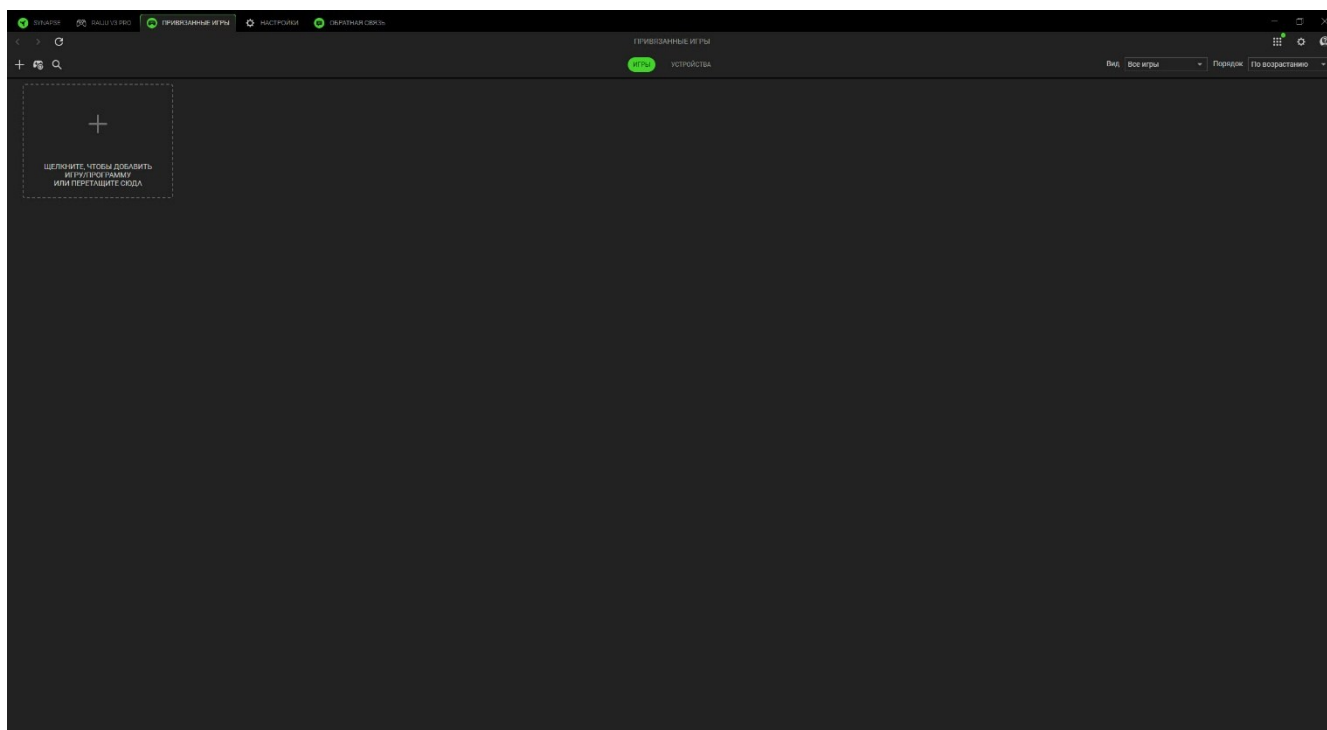

Чтобы привязать приложение к своему устройству Razer, нажмите на приложение в списке и выберите устройство и его профиль. После этого устройство автоматически будет выбирать данный профиль при каждом запуске приложения.

Устройства

На вложенной вкладке «Устройства» можно просмотреть периферийные устройства и определить, какие приложения с ними связаны. Выбрав устройство, вы можете просмотреть список связанных приложений, добавить новые приложения или удалить связанные приложения. Вы можете отфильтровать эти приложения с помощью выпадающего списка «Вид» и «Порядок». Чтобы добавить приложение, которого нет в списке на вашем периферийном устройстве, перетащите исполняемый файл в поле или нажмите кнопку Добавить (+), чтобы открыть окно поиска. В окне поиска можно нажать кнопку «Обновить» (↻) для повторного сканирования установленных приложений, кнопку «Поиск» (🔍) для поиска конкретной игры или программы в списке или воспользоваться ссылкой для поиска приложения вручную.

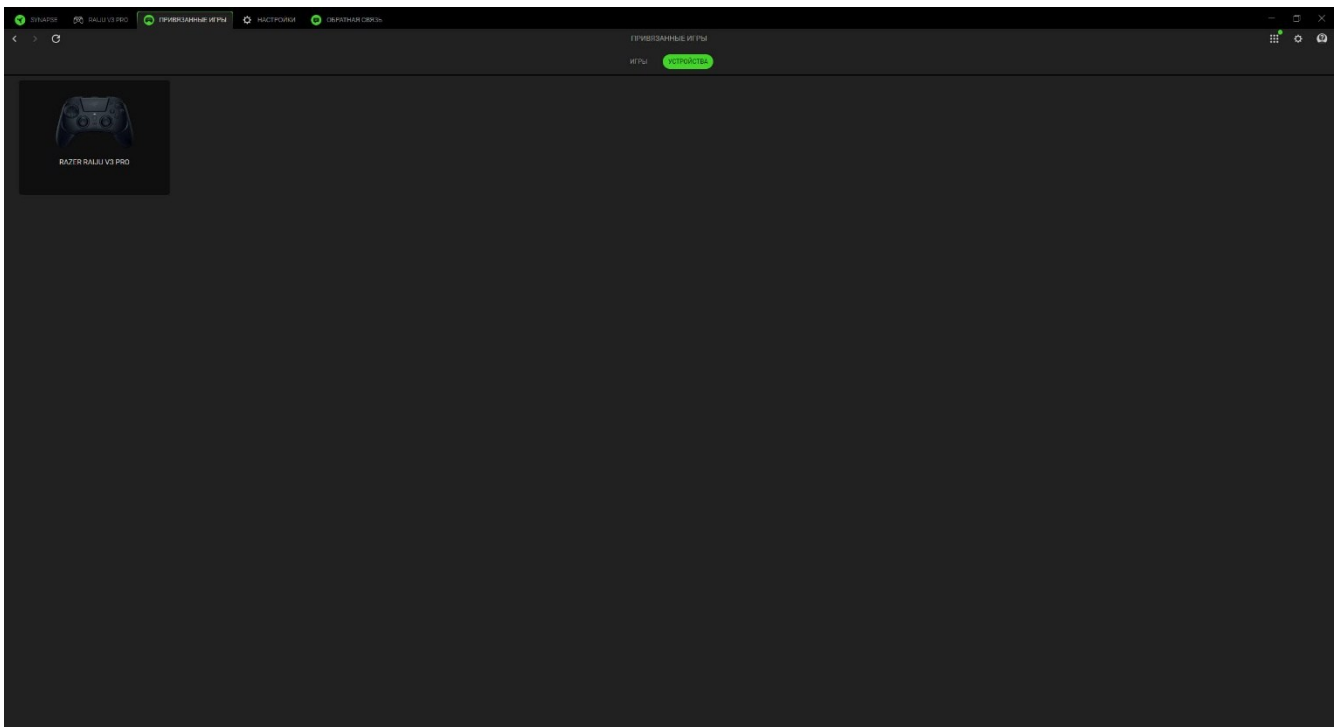

Чтобы привязать приложение к устройству Razer, нажмите на галочку в верхнем левом углу приложения, находясь в строке поиска. После этого устройство автоматически будет выбирать данный профиль при каждом запуске приложения.

НАСТРОЙКИ

На вкладке «Настройки», доступной при нажатии кнопки (⚙), можно настроить множество параметров, перечисленных ниже:

Synapse

На вложенной вкладке Synapse можно найти параметры данного приложения.

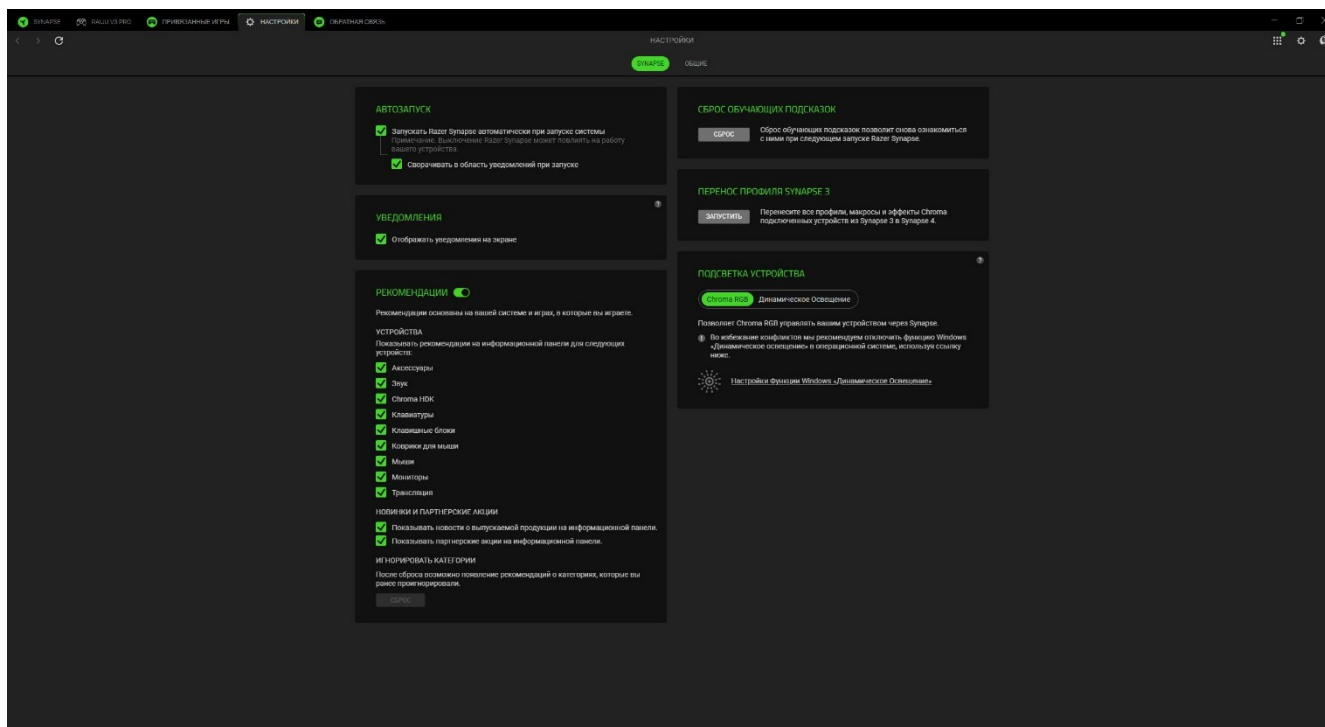

Автозапуск

Параметр «Автозапуск» позволяет настроить поведение приложения при запуске.

Рекомендации

Рекомендации позволяют нам отображать на информационной панели новейшие продукты и функции на основе ваших установленных устройств и привязанных игр.

Подсветка устройства

Этот параметр позволяет выбрать, какое приложение будет управлять эффектами подсветки на вашем устройстве.

Уведомления

Параметр «Уведомления» позволяет приложению отображать уведомления на экране, даже если вы запускаете приложения на полный экран.

Сброс обучающих подсказок

При нажатии кнопки «Сброс» вновь активируются все обучающие подсказки, которые помогут вам ознакомиться с возможностями Razer Synapse.

Общие

Вложенная вкладка «Общие» — это раздел, в котором вы можете получить доступ к различным опциям вашего приложения, а также найти дополнительную информацию о программе.

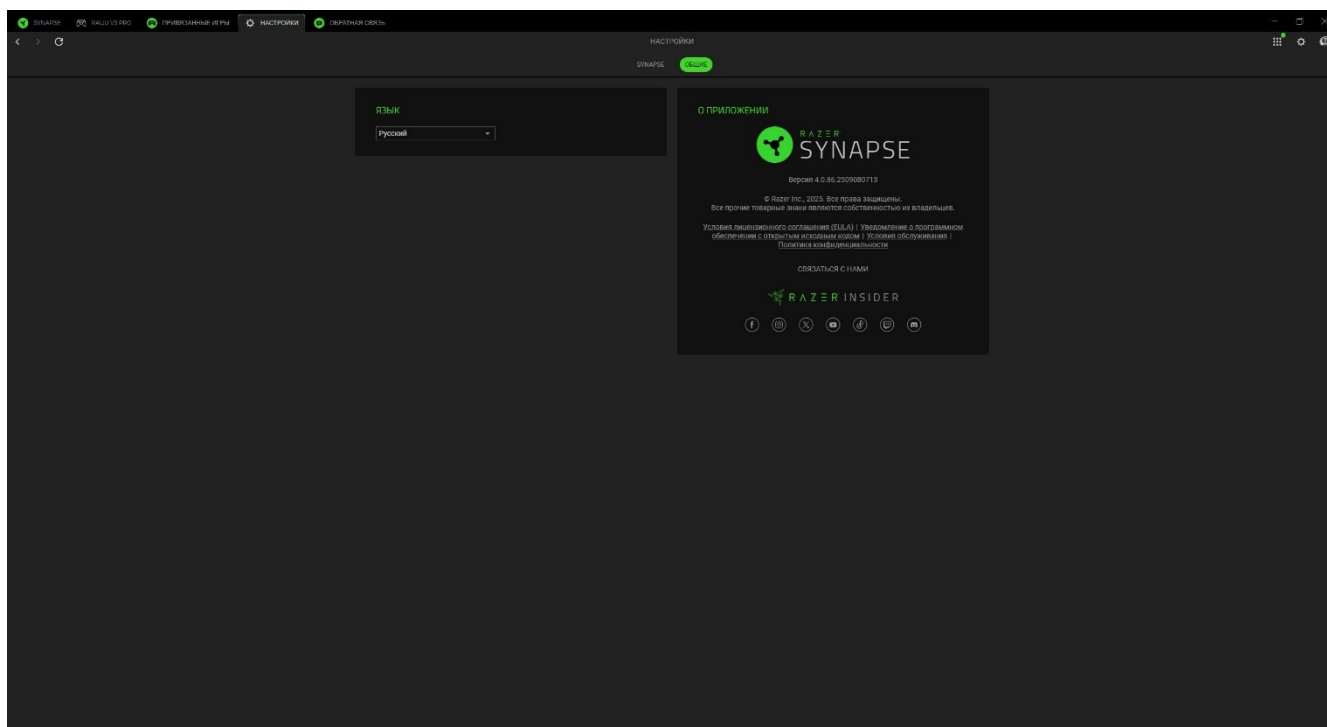

Язык

Этот параметр позволяет изменить язык интерфейса Razer Synapse.

О приложении

В разделе «О программе» отображаются текущая версия ПО и заявление об авторских правах, а также содержатся актуальные ссылки на условия использования Razer. Этот параметр можно также использовать для быстрого доступа к сообществам Razer.

ОБРАТНАЯ СВЯЗЬ

Помогите нам улучшить Razer Synapse, поделившись своими комментариями, предложениями и проблемами с ПО. Вы можете связаться с нами напрямую через эту вкладку и даже получить вознаграждение за сообщение об ошибках.

Выбор типа сообщения: **Проблема с программой**

Адрес электронной почты (не обязательно)

Имя устройства

Имя

Опишите свою проблему

Отправить

0 / 30000

Получите вознаграждение, сообщив об ошибках!
Присоединитесь к программе вознаграждений за обнаруженные ошибки

7. БЕЗОПАСНОСТЬ И ТЕХНИЧЕСКОЕ ОБСЛУЖИВАНИЕ

ПРАВИЛА ТЕХНИКИ БЕЗОПАСНОСТИ

Для обеспечения максимальной безопасности при использовании Razer Raiju V3 Pro рекомендуется следовать приведенным ниже рекомендациям.

Если при работе с устройством возникли неполадки, которые не удалось устранить с помощью рекомендуемых действий, отключите устройство и позвоните на горячую линию Razer или посетите веб-сайт support.razer.com для получения технической поддержки. Не пытайтесь выполнять обслуживание или ремонт устройства самостоятельно.

Не разбирайте устройство и не используйте его при нестандартной токовой нагрузке. Это приведет к прекращению действия гарантии.

Держите геймпад и все его детали и принадлежности вне досягаемости маленьких детей во избежание несчастных случаев и/или травм.

Не допускайте контакта устройства и его компонентов с жидкостью или влагой. Пользуйтесь устройством и его компонентами только в разрешенном диапазоне температур: от 0°C до 40°C. Если температура выйдет за пределы этого диапазона, выключите устройство, отсоедините его и дождитесь, когда температура установится на допустимом уровне.

ОБСЛУЖИВАНИЕ И ИСПОЛЬЗОВАНИЕ

Для поддержания Razer Raiju V3 Pro в рабочем состоянии требуется минимальное техническое обслуживание. Во избежание загрязнения устройства рекомендуется раз в месяц отключать его и очищать мягкой тканью или ватным тампоном. Не используйте мыло или агрессивные чистящие вещества.

8. ЮРИДИЧЕСКАЯ ИНФОРМАЦИЯ

ИНФОРМАЦИЯ О ЗАЩИТЕ АВТОРСКИХ ПРАВ И ИНТЕЛЛЕКТУАЛЬНОЙ СОБСТВЕННОСТИ

© Razer Inc., 2025. Все права защищены. Razer, логотип с изображением трехглавой змеи, логотип Razer, девиз «For Gamers. By Gamers.» и логотип «Razer Chroma» являются товарными знаками или зарегистрированными товарными знаками корпорации Razer Inc. и (или) ее дочерних компаний в США и других странах.

"", "PlayStation", "PS5", and "DualSense" are registered trademarks of Sony Interactive Entertainment Inc.

Razer Inc. («Razer») является обладателем авторских прав, товарных знаков, торговых тайн, патентов, приложений к патентам или других прав интеллектуальной собственности (зарегистрированных и незарегистрированных), касающихся данного изделия. Предоставление данного руководства не является передачей лицензии на какие-либо из указанных авторских прав, товарных знаков, патентов или других прав интеллектуальной собственности. Геймпад Razer Raiju V3 Pro (далее «Продукт») может отличаться от изображений, приведенных на упаковке или где-либо еще. Компания Razer не несет ответственности за подобные отличия или за любые возможные ошибки. Приведенная в документе информация может быть изменена без предварительного уведомления.

ОГРАНИЧЕННАЯ ГАРАНТИЯ НА ПРОДУКТ

Самые новые действующие условия ограниченной гарантии на продукт приведены на сайте [razer.com/warranty](https://www.razer.com/warranty).

ОГРАНИЧЕНИЕ ОТВЕТСТВЕННОСТИ

Razer ни при каких обстоятельствах не несет ответственности за какую бы то ни было упущенную выгоду, утраченную информацию или данные, а также за фактические, побочные, случайные, штрафные или косвенные убытки, возникающие вследствие распределения, продажи, перепродажи, использования или невозможности использования Продукта. Ни при каких обстоятельствах компания Razer не несет ответственности за расходы, превышающие розничную стоимость Продукта.

ОБЩИЕ ПОЛОЖЕНИЯ

Данные условия должны регулироваться и толковаться в соответствии с местным законодательством, действующим на территории, где был куплен Продукт. Если любое из

условий данного Соглашения будет признано недействительным или неисполнимым, то такое условие (в той мере, в которой оно является недействительным или неисполнимым) не будет учитываться и будет считаться исключенным без ущерба для остальных условий. Компания Razer сохраняет за собой право внесения изменений в любые условия в любое время без предварительного уведомления.