

**EDGE  
WIRELESS  
WHITE**

*GAMING HEADPHONES*



# Наушники игровые

## ARDOR GAMING Edge Wireless White

### Руководство по эксплуатации

Спасибо за Ваше доверие!

Наша команда всецело разделяет Вашу страсть к компьютерным играм, именно поэтому мы прилагаем все усилия, чтобы Ваш игровой опыт стал незабываемым с нашими аксессуарами для геймеров. Новых побед и самых ярких впечатлений!

### Назначение устройства

Наушники — устройство для персонального прослушивания музыки, речи или иных звуковых сигналов.

### Меры предосторожности

- Не производите никаких изменений в конструкции устройства. Данное устройство не содержит элементов, обслуживаемых пользователем.
- Во избежание короткого замыкания не допускайте контакта устройства с любыми жидкостями, не помещайте рядом с ним открытые емкости с жидкостью.
- Не подвергайте устройство воздействию электромагнитного излучения.
- Во избежание повреждения слуха используйте наушники на безопасных уровнях громкости.
- Данное устройство не предназначено для использования в коммерческих целях.
- Устройство не предназначено для использования детьми и лицами с ограниченными физическими, сенсорными или умственными способностями, кроме случаев, когда над ними осуществляется контроль другими лицами, ответственными за их безопасность.
- Не позволяйте детям играть с устройством.
- Не вскрывайте устройство и не ремонтируйте его самостоятельно. Обслуживание и ремонт должны производиться только авторизованного специалистами авторизованного сервисного центра.

### Технические характеристики

- Модель: Edge Wireless White
- Торговая марка: ARDOR GAMING
- Время автономной работы: 19 ч
- Время зарядки: 3 ч
- Диаметр амбушюр: 80 мм
- Сопротивление: 32 Ом
- Чувствительность: 95 ± 3 дБ
- Диаметр мембраны излучателей: 50 мм
- Диапазон частот: 20–20000 Гц
- Аккумулятор: Li-ion, 600 мА·ч
- Длина кабеля: 1,8 м
- Беспроводная связь: радиоканал 2.4G, Bluetooth
- Стандарт беспроводной связи: IEEE 802.11
- Диапазон частот: 2,4–2,48 ГГц
- Мощность передатчика: ≤ 10 дБм
- Параметры питания: 3,7 В, 1 А

### Комплектация

- Устройство
- Руководство по эксплуатации

## Рекомендации по работе с аккумуляторной батареей (Li-pol/Li-ion)

- Используйте только оригинальное зарядное устройство.
- Соблюдайте температурный режим. Батареи должны храниться в заряженном состоянии при температуре от +15 °C до +35 °C при нормальной влажности воздуха. Батареи плохо переносят длительную эксплуатацию при очень высоких (выше +40 °C) и очень низких (ниже -10 °C) температурах окружающей среды. Нельзя оставлять батарею под прямыми солнечными лучами.
- Не разбирайте, не сжигайте, не используйте батареи со следами повреждений.

## Схема устройства

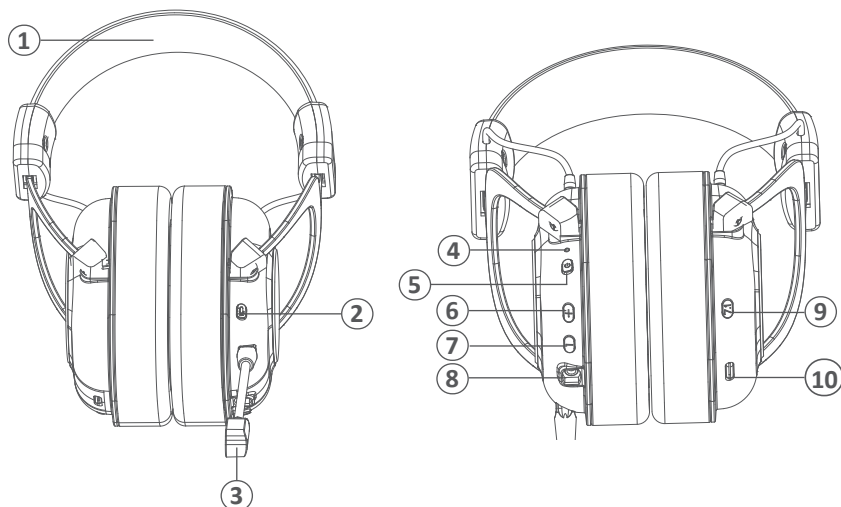

1. Оголовье
2. Кнопка включения/выключения микрофона
3. Съёмный микрофон
4. Индикатор
5. Кнопка включения/выключения наушников
6. Кнопка увеличения громкости
7. Кнопка уменьшения громкости
8. Разъем аудио 3,5 мм
9. Кнопка 7.1
10. Разъем USB Type-C для зарядки



## Съёмный микрофон

- В разьеме для микрофона на левом наушнике есть направляющий паз. Используйте его, чтобы правильно вставить штекер микрофона.
- Если штекер вставлен неправильно, микрофон не сможет зафиксироваться и не будет работать.





## Зарядка

- Подключите наушники к компьютеру с помощью кабеля USB Type-C.
- Во время зарядки индикатор будет гореть красным.
- Когда устройство будет полностью заряжено, индикатор погаснет.
- При низком уровне заряда индикатор будет мигать красным каждую минуту.



## Режим 2.4G

- Подключите ресивер к устройству, к которому необходимо подключить наушники.
- Нажмите и удерживайте кнопку «», чтобы включить наушники. После этого они автоматически подключатся к устройству. Индикатор на наушниках будет гореть синим.
- Если подключиться не удастся, индикатор будет мигать. Нажмите и удерживайте кнопку «», чтобы попробовать подключить наушники снова.
- Микрофон по умолчанию включен. Нажмите кнопку «», чтобы выключить его.
- При последующем подключении через ресивер сопряжение наушников выполняется автоматически.



## Описание функций кнопок в режиме 2.4G

Кнопка	Функция
	Нажмите и удерживайте 1,5 с для включения наушников
	Нажмите и удерживайте 3 с для выключения наушников
	Нажмите дважды для переключения между режимами сопряжения Bluetooth и 2.4G
	Нажмите один раз для паузы / воспроизведения музыки
	Нажмите для увеличения громкости
	Нажмите два раза для перехода к следующей композиции
	Нажмите для уменьшения громкости
	Нажмите два раза для перехода к предыдущей композиции
	Нажмите для включения/выключения микрофона
	Нажмите и удерживайте в течение 3 секунд для сопряжения с устройством
Кнопка 7.1	Нажмите, чтобы переключаться между режимами звука стерео и 7.1: <ul style="list-style-type: none"><li>• Звуковой сигнал — режим звука стерео</li><li>• Двойной звуковой сигнал — режим звука 7.1</li></ul>
Индикатор	Горит красным во время зарядки
	Мигает синим во время сопряжения
	Горит синим, когда наушники подключены



## Режим Bluetooth

- Устройство совместимо с большинством смартфонов и другими устройствами с поддержкой Bluetooth.
- Нажмите дважды кнопку «» для переключения наушников в режим сопряжения Bluetooth.
- Нажмите и удерживайте кнопку «», чтобы начать сопряжение.
- Включите Bluetooth на устройстве, которое необходимо подключить к наушникам. Найдите в списке доступных к подключению устройств наушники «Edge Wireless White» и начните сопряжение.
- После успешного подключения индикатор на наушниках будет гореть синим.

## Описание функций кнопок в режиме Bluetooth

Кнопка	Функция
+	Нажмите для увеличения громкости Прозвучит сигнал, если достигнута максимальная громкость
	Нажмите два раза для перехода к следующей композиции
-	Нажмите для уменьшения громкости Прозвучит сигнал, если достигнута минимальная громкость
	Нажмите два раза для перехода к предыдущей композиции
	Нажмите для включения/выключения микрофона
	Нажмите и удерживайте в течение 3 секунд для сопряжения с устройством
	Нажмите один раз для паузы / воспроизведения музыки
	Нажмите один раз, чтобы ответить на звонок / закончить разговор
	Удерживайте в течение 1,5 секунд, чтобы отменить входящий вызов
Кнопка 7.1	Нажмите, чтобы переключаться между режимами звука стерео и 7.1: <ul style="list-style-type: none"><li>• Звуковой сигнал — режим звука стерео</li><li>• Двойной звуковой сигнал — режим звука 7.1</li></ul>
Индикатор	Горит красным во время зарядки
	Мигает синим во время сопряжения
	Горит синим, когда наушники подключены

## Проводной режим (Type-C)

- Отключите ресивер 2.4G, если он был подключен. Подключите наушники к желаемому устройству с помощью кабеля USB Type-C, затем нажмите и удерживайте кнопку «» для включения наушников.
- Если аккумулятор наушников заряжен не до конца, индикатор будет гореть красным. Когда он будет полностью заряжен, индикатор будет гореть синим.
- Микрофон по умолчанию включен. Нажмите кнопку «», чтобы выключить его.
- В режиме проводного подключения нельзя подключиться через Bluetooth или ресивер.

## Проводной режим (аудиокабель)

- Выключите наушники и подключите аудиокабель в соответствующий разъем наушников.
- Все функции останутся прежними, как при подключении через кабель USB Type-C.

## Описание функции кнопок в проводном режиме

Кнопка	Функция
+	Нажмите для увеличения громкости Прозвучит сигнал, если достигнута максимальная громкость
	Нажмите два раза для перехода к следующей композиции
-	Нажмите для уменьшения громкости Прозвучит сигнал, если достигнута минимальная громкость
	Нажмите два раза для перехода к предыдущей композиции
	Нажмите для включения/выключения микрофона
	Нажмите один раз для паузы / воспроизведения музыки
Кнопка 7.1	Нажмите, чтобы переключаться между режимами звука стерео и 7.1: <ul style="list-style-type: none"><li>• Звуковой сигнал — режим звука стерео</li><li>• Двойной звуковой сигнал — режим звука 7.1</li></ul>
Индикатор	Горит красным во время зарядки
	Мигает синим во время сопряжения
	Горит синим, когда наушники подключены

## Информация о гарантии

Производитель гарантирует бесперебойную работу устройства в течение всего гарантийного срока, а также отсутствие дефектов в материалах и сборке. Гарантийный период исчисляется с момента приобретения изделия и распространяется только на новые продукты. В гарантийное обслуживание входит бесплатный ремонт или замена элементов, вышедших из строя не по вине потребителя в течение гарантийного срока при условии эксплуатации изделия согласно руководству пользователя. Ремонт или замена элементов производится на территории уполномоченных сервисных центров.

**Срок гарантии:** 24 мес.

**Срок эксплуатации:** 24 мес.

Актуальный список сервисных центров: <https://www.dns-shop.ru/service-center/>

## Правила и условия монтажа, хранения, перевозки (транспортировки), реализации и утилизации

- Устройство не требует какого-либо монтажа или постоянной фиксации.
- Хранение устройства должно производиться в упаковке в отопляемых помещениях у изготовителя и потребителя при температуре воздуха от 5 °С до 40 °С и относительной влажности воздуха не более 80%. В помещениях не должно быть агрессивных примесей (паров кислот, щелочей), вызывающих коррозию.
- Перевозка устройства должна осуществляться в сухой среде.
- Устройство требует бережного обращения, оберегайте его от воздействия пыли, грязи, ударов, влаги, огня и т.д.
- Реализация устройства должна производиться в соответствии с местным законодательством.
- После окончания срока службы изделия его нельзя выбрасывать вместе с обычным бытовым мусором. Вместо этого оно подлежит сдаче на утилизацию в соответствующий пункт приема электрического и электронного оборудования для последующей переработки и утилизации в соответствии с федеральным или местным законодательством. Обеспечивая правильную утилизацию данного продукта, Вы помогаете сберечь природные ресурсы и предотвращаете ущерб для окружающей среды и здоровья людей, который возможен в случае ненадлежащего обращения. Более подробную информацию о пунктах приема и утилизации данного продукта можно получить в местных муниципальных органах или на предприятии по вывозу бытового мусора.
- При обнаружении неисправности устройства следует немедленно обратиться в авторизованный сервисный центр или утилизировать устройство.

## Дополнительная информация

**Изготовитель:** Дунгуань ДоДе Электроникс Ко., Лтд. Западное шоссе Сянсин 11, д. Хуансы Вэй, Шицзе, г. Дунгуань, пров. Гуандун, Китай.

**Manufacturer:** Dongguan DoDe Electronics Co., Ltd. No.11 Xiangxing West Road, Huangsi Wei Village, Shijie Town, Dongguan City, Guangdong Province, China.

Сделано в Китае.

**Импортер в России:** ООО «ДНС ЛОДЖИСТИК». 690025, Приморский край, г.о. Владивостокский, г. Владивосток, ул. Фанзавод, д. 1, каб. 15.

**Адрес электронной почты:** [dns-logistic.llc@mail.dlogistix.com](mailto:dns-logistic.llc@mail.dlogistix.com)

**Уполномоченное изготовителем лицо:** ООО «Атлас». 690068, Россия, Приморский край, г. Владивосток, проспект 100-летия Владивостока, дом 155, корпус 3, офис 5.

**Адрес электронной почты:** [atlas.llc@mail.dlogistix.com](mailto:atlas.llc@mail.dlogistix.com)

Товар соответствует требованиям ТР ТС (ЕАЭС).



Спецификации, информация о продукте и его внешний вид могут быть изменены без предварительного уведомления пользователя в целях улучшения качества нашей продукции.

Товар изготовлен (мм.гггг): \_\_\_\_\_ v.3



УЗНАЙ БОЛЬШЕ:  
**ARDOR-GAMING.COM**  
**VK.COM/ARDOR\_GAMING**

