



Руководство по эксплуатации

БЕСПРОВОДНОЙ ПЫЛЕСОС

Линейка Smart Clean

VCF2613 Wet and Dry

VCF2613UV Wet and Dry

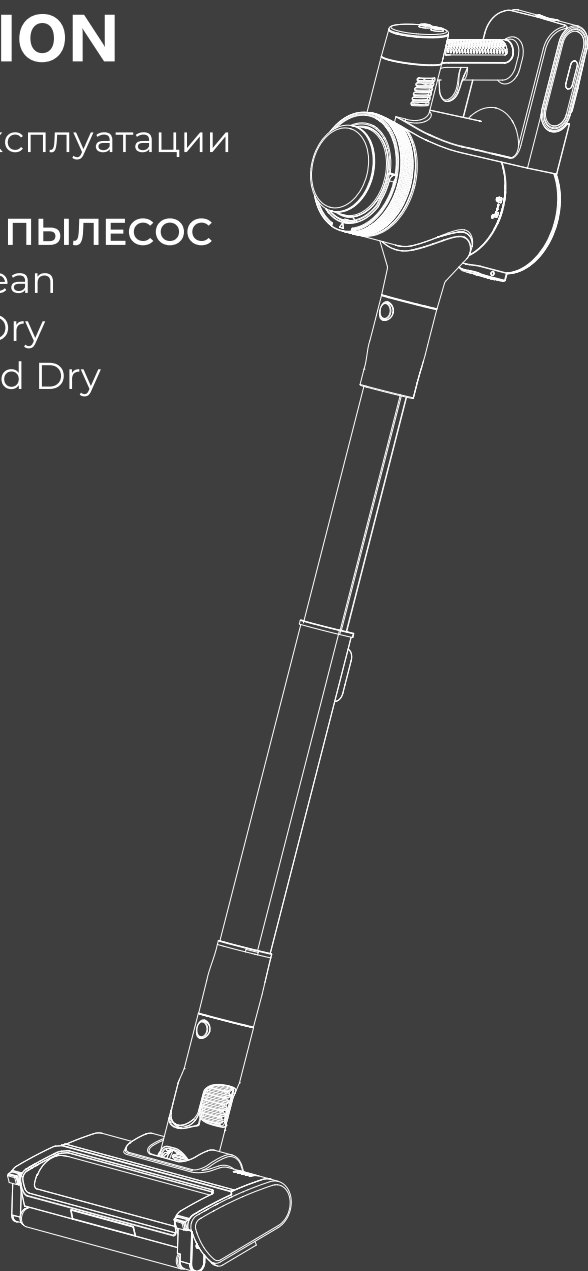

Уважаемый покупатель!

Благодарим Вас за покупку продукции торговой марки «Evolution». Мы рады предложить Вам изделия, разработанные и изготовленные в соответствии с высокими требованиями к качеству, функциональности и дизайну.

Перед началом эксплуатации прибора внимательно прочитайте данное руководство, в котором содержится важная информация, касающаяся Вашей безопасности, а также рекомендации по правильному использованию прибора и уходу за ним.

Позаботьтесь о сохранности настоящего Руководства, используйте его в качестве справочного материала при дальнейшем использовании прибора.

СОДЕРЖАНИЕ

ОБЗОР УСТРОЙСТВА	4
ТЕХНИЧЕСКИЕ ХАРАКТЕРИСТИКИ И КОМПЛЕКТАЦИЯ	5
СХЕМА УСТРОЙСТВА	6
МЕРЫ БЕЗОПАСНОСТИ	7
ПЕРЕД ПЕРВЫМ ИСПОЛЬЗОВАНИЕМ	8
ПАНЕЛЬ УПРАВЛЕНИЯ	9
ОБЗОР УСТРОЙСТВА	9
ИСПОЛЬЗОВАНИЕ УСТРОЙСТВА	10
ОЧИСТКА ЩЕТКИ	15
ОЧИСТКА КОНТЕЙНЕРА ДЛЯ МУСОРА И СИСТЕМЫ ФИЛЬТРАЦИИ.....	17
ПОИСК И УСТРАНЕНИЕ НЕИСПРАВНОСТЕЙ	21
ХРАНЕНИЕ, ТРАНСПОРТИРОВКА И РЕАЛИЗАЦИЯ	22
УСЛОВИЯ ГАРАНТИИ	23
ЮРИДИЧЕСКАЯ ИНФОРМАЦИЯ	24
ГАРАНТИЙНЫЙ ТАЛОН	25

ОБЗОР УСТРОЙСТВА

Smart Clean VCF2613 и Smart Clean VCF2613UV выигрывают у обычных проводных пылесосов за счет своей легкости, маневренности, практичности и функциональности. С ними Вы убираете в свое удовольствие и больше не привязаны к розетке. Все беспроводные пылесосы EVOLUTION оснащены съемной трубой, благодаря чему легко трансформируются в портативные для удобной уборки труднодоступных мест или салона автомобиля.

Особенности и преимущества:



- Сухая и влажная уборка.
- Автоматическая регулировка уровня мощности. Мощный электромотор контролируется электронными сенсорами, адаптируя мощность в режиме "AUTO" в зависимости от степени загрязнения.
- Двойная моторизованная щетка с двумя роликами. Оснащена светодиодной подсветкой и датчиком пыли. При включении AUTO режима щетка сама распознает степень загрязнения, и увеличивается мощность всасывания при необходимости.
- Съемная, легкозаменяемая батарея.
- Система настенного хранения с возможностью зарядки. По окончании процесса, поместите прибор на специальную док-станцию. Парковочный модуль легко крепится на стену и может быть установлен в любой удобном Вам месте.

ТЕХНИЧЕСКИЕ ХАРАКТЕРИСТИКИ

Наименование: Беспроводной пылесос EVOLUTION

Линейка: Smart Clean

Модель: VCF2613/VCF2613UV

Мощность:	470 Вт
Напряжение:	25,9 В 
Зарядное напряжение:	30 В 
Ёмкость аккумулятора:	2500 мАч
Максимальная мощность всасывания:	28±2 кПа
4 режима мощности всасывания	
Время работы:	до 45 минут работы на мин. мощности до 13 минут работы на макс. мощности
Время зарядки:	5-5,5 ч
Уровень шума:	>75 дБ
Объем пылесборника:	0,5 л
Эффективность разделения:	99%
Эффективность фильтрации:	98%
Фильтр:	Нера-фильтр, сотовый фильтр, роторный фильтр
Щетка со светодиодной подсветкой и двойными роликами	

Изготовитель: ZHONGSHAN SILK IMP. & EXP. GROUP CO., LTD.

Адрес: No.245 Huanshi Dadao Xi, Nansha district, Guangzhou, China.

Сделано в Китае.

Комплектация

Основной корпус пылесоса, система настенного хранения, металлическая труба, двойная моторизованная щетка, два ролика для щетки, щелевая насадка, насадка для чистки мебели, входной НЕРА-фильтр, система фильтрации, контейнер для воды, ткань для мытья пола, адаптер питания, съемная батарея, руководство по эксплуатации, УФ - моторизованная антиклешевая щетка для чистки матрасов и мебели в модели VCF2613UV



Наименование: Адаптер питания

Модель: CZH015300050EUWA

Питание сети: 100-240 В ~ 50-60 Гц 0,5 А

Выходные параметры питания: 30 В  0,5 А 15 Вт

Изготовитель: Shenzhen CHANZHEO Technology Co., Limited. Адрес: CHANZHEO Technology Park, 114-1 Longxing North Road, Longtian Community, Longtian Street, Pingshan District, 518118, Shenzhen, Guangdong, PEOPLE'S REPUBLIC OF CHINA



СХЕМА УСТРОЙСТВА

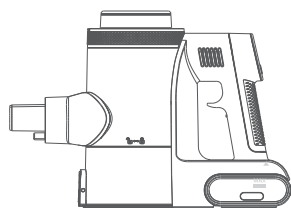

Основной корпус пылесоса

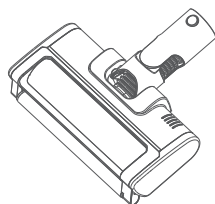

Двойная электророзетка

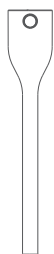
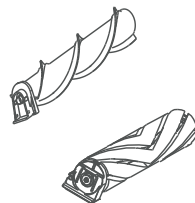

Щелевая насадка



Насадка для чистки мебели

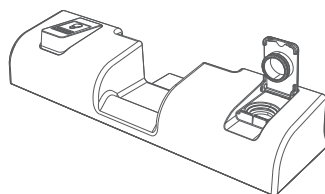

Контейнер для воды



Адаптер питания

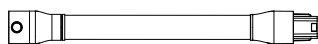

Металлическая труба



Съемная батарея



Настенный держатель

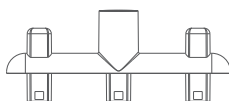

Держатель для насадок



Настенное крепление для насадок

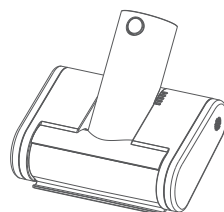

УФ - моторизованная антиклешевая щетка

*** в комплекте с моделью VCF2613UV Wet and Dry**

МЕРЫ БЕЗОПАСНОСТИ

1. Используйте прибор только в соответствии с данной инструкцией. Запрещено использовать вне помещения или на влажной поверхности.
2. Прибор не предназначен для использования лицами (включая детей) с пониженными физическими, сенсорными или умственными способностями или при отсутствии у них жизненного опыта или знаний, если они не находятся под присмотром или не проинструктированы об использовании прибора лицом, ответственным за их безопасность.
3. Дети должны находиться под присмотром для недопущения игр с прибором.
4. Используйте прибор при температуре воздуха от +5 °С до +35 °С и относительной влажности воздуха не более 80 %.
5. Не используйте пылесос в закрытых помещениях, заполненных парами масляных красок, растворителей, некоторых средств от моли, легковоспламеняющейся пылью или другими взрывоопасными или ядовитыми парами.
6. Держите волосы, свободную одежду, пальцы и другие части тела подальше от отверстий и движущихся частей. Роликовая щетка постоянно вращается во время использования.
7. Запрещается засасывание следующих предметов, в противном случае это может вызвать повреждение пылесоса или пожар, что может привести к травмам и другим несчастным случаям:
 - высокотемпературные вещества (огонь и т.д.);
 - большие острые фрагменты (стекло и т.д.);
 - опасные вещества, воду и жидкости (растворители, корродирующие вещества и т.д.);
 - легковоспламеняющиеся и взрывоопасные вещества (бензин или алкогольные продукты).
8. Напряжение сети должно соответствовать напряжению адаптера питания.
9. Штепсельная вилка должна быть удалена из штепсельной розетки перед чисткой или обслуживанием пылесоса.

Сначала выключите пылесос и извлеките аккумуляторную батарею при необходимости его очистки, обслуживания или временном неиспользовании пылесоса. Всегда выключайте устройство перед подсоединением или отсоединением электророзетки.
10. В случае повреждения шнура адаптера питания необходимо провести замену производителем, его ремонтным отделом или специальным персоналом аналогичных отделов во избежание опасности.

-
11. Не допускайте попадания воды на пылесос, аккумулятор и адаптер питания. Запрещается погружать в воду пылесос, аккумулятор и адаптер питания.
 12. Держите устройство подальше от источников тепла. Не допускайте воздействия на него прямых солнечных лучей.
 13. Во избежание повреждения и деформации электродвигателя из-за перегрева пылесоса, избегайте длительной работы пылесоса с заблокированным всасывающим отверстием.
 14. Во время работы устройства не закрывайте воздухозаборник или отверстие для выпуска воздуха различными предметами.
 15. Используйте только рекомендуемые изготовителем аксессуары.
 16. Немедленно отсоедините вилку питания при наличии каких-либо ненормальных явлений в работе адаптера питания, ремонт должен проводиться только производителем, его ремонтным отделом или аналогичным специальным персоналом.
 17. Не используйте без пылесборника или установленных фильтров.
 18. Не оставляйте заряжающийся прибор без присмотра.
 19. Батарея должна быть удалена из прибора перед его утилизацией. Прибор должен быть отсоединен от сети питания при удалении батареи. Батарея должна утилизироваться безопасно.
 20. Используйте только с аккумулятором и адаптером питания, поставляемых с прибором.

ПЕРЕД ПЕРВЫМ ИСПОЛЬЗОВАНИЕМ

Перед использованием прочтите все важные инструкции по безопасности. Удалите все упаковочные материалы и рекламные наклейки.

После приобретения устройства выдержите его при комнатной температуре в течение 30 минут, чтобы предотвратить повреждение из-за резкого изменения температуры.

Проверьте комплектность и целостность прибора.

Зарядите аккумулятор полностью перед первым использованием, что поможет увеличить срок его службы.

ОБЗОР УСТРОЙСТВА

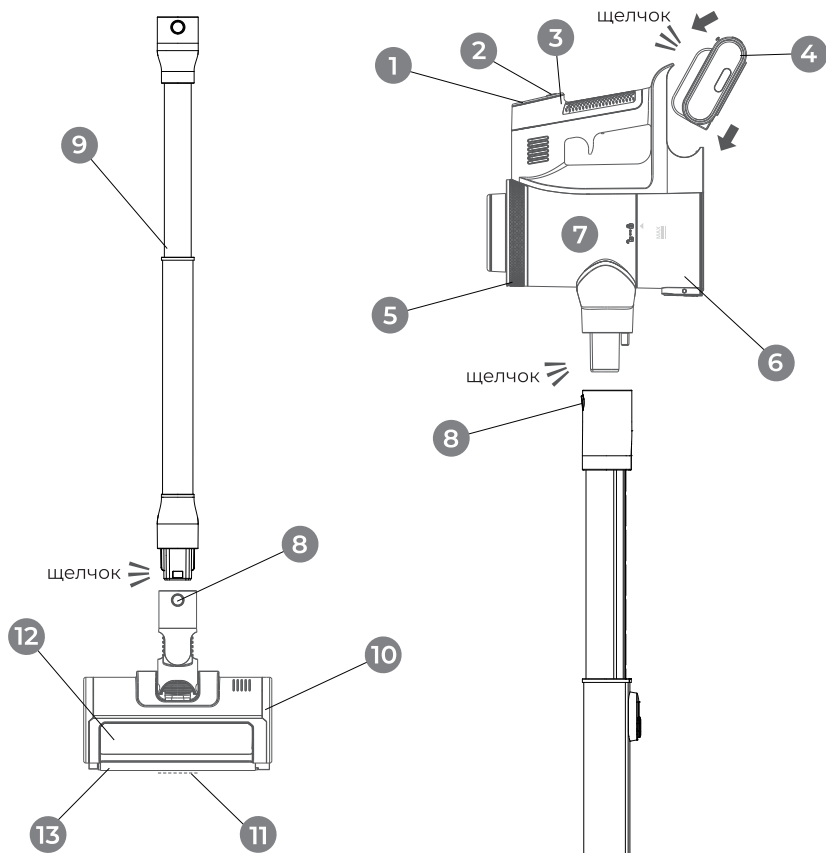

1. Панель управления, индикатор заряда батареи
2. Кнопка включения / выключения пылесоса
3. Прорезиненная ручка
4. Съёмный аккумулятор
5. Выходной HEPA-фильтр
6. Пылесборник
7. Система фильтрации
8. Кнопки для фиксации насадок / металлической трубы
9. Металлическая труба
10. Электрощётка
11. Светодиодная подсветка
12. Основной ролик
13. Вспомогательный ролик

ИСПОЛЬЗОВАНИЕ УСТРОЙСТВА

Схема сборки

Корпус устройства разработан таким образом, чтобы его можно было собрать в соответствии с той комбинацией, которая наилучшим образом соответствует Вашим нуждам.

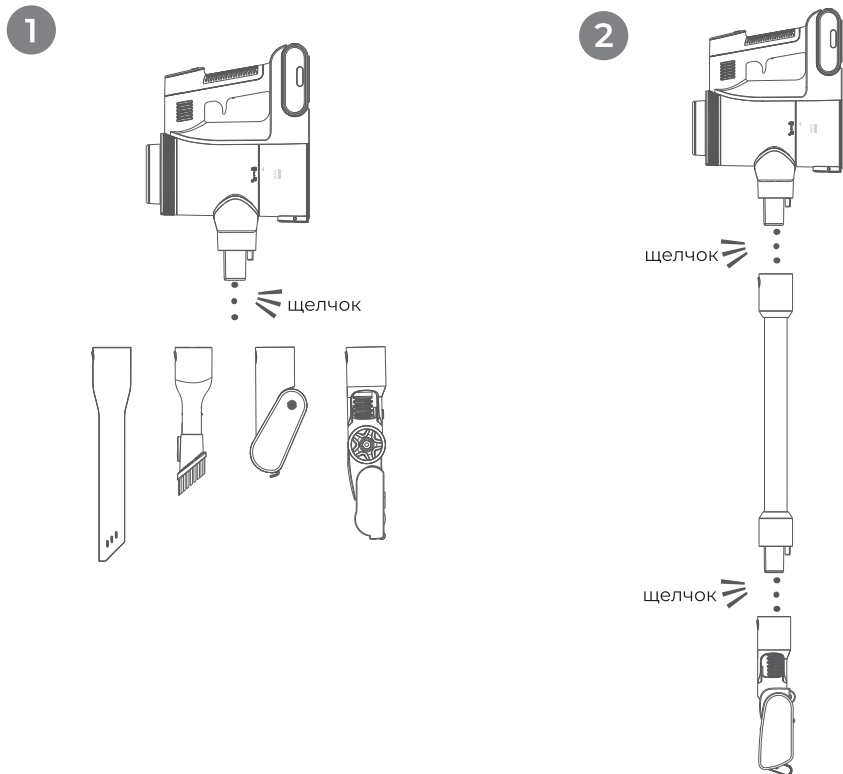

Установка металлической трубы

Прикрепите металлическую трубу к основному корпусу, как показано ниже, до щелчка.

Чтобы удалить трубу, держите основной корпус одной рукой и вытяните ее другой рукой, нажав на кнопку **фиксатора**.

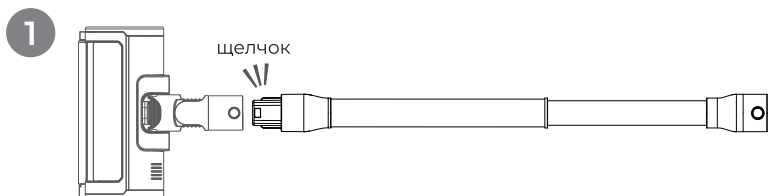

2

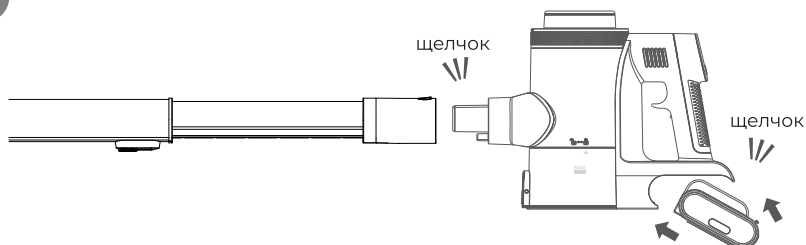

! Всегда выключайте питание перед сборкой или разборкой. Перед началом работы убедитесь, что все компоненты полностью подключены и надежно закреплены.

Установка системы настенного хранения

1

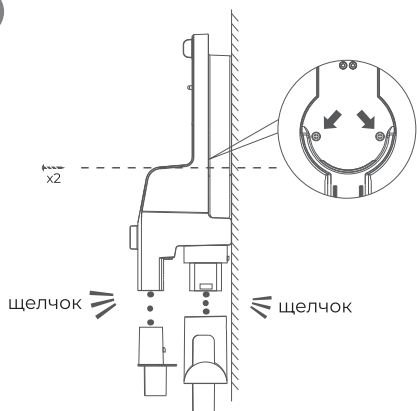

2

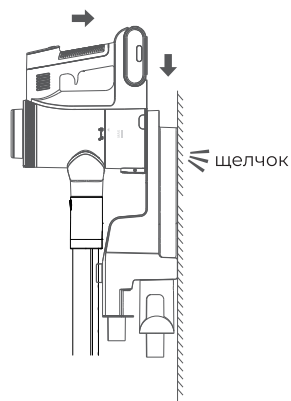

-Определите место для системы настенного хранения в зависимости от размера пылесоса.

Используйте прилагаемые винты, чтобы прикрепить настенный держатель к стене, и вставьте держатель для насадок в нижнюю часть настенного крепления.

Влажная уборка

Данная модель позволяет делать влажную уборку одновременно с сухой.

В комплекте предусмотрен контейнер для влажной уборки и ткань. Для влажной уборки необходимо:

1. Прикрепите влажную ткань ко дну резервуара;
2. Откройте крышку резервуара и залейте воду;
3. Установите резервуар на щетку показанным способом;
4. В процессе уборки нажимайте на педаль для смачивания ткани.

1

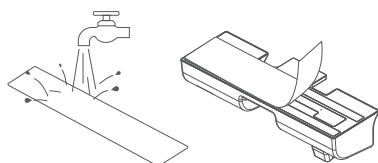

2

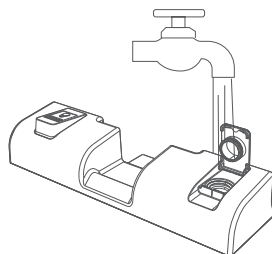

3

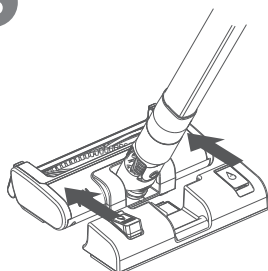

4

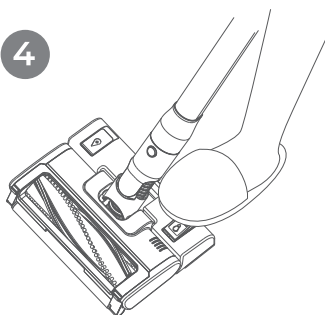

Способы зарядки аккумулятора

1. Нажмите кнопку отсоединения на батарейном блоке и потяните вниз, чтобы извлечь аккумулятор. Для зарядки вставьте зарядное устройство в разъем для зарядки аккумулятора. (Вы также можете заряжать весь пылесос, не извлекая аккумулятор).

2. Вставьте зарядное устройство в разъем для зарядки в нижней части настенного держателя для зарядки.

1

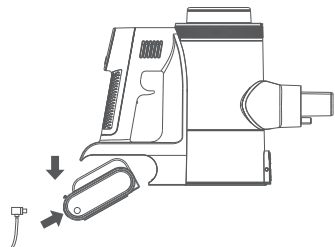

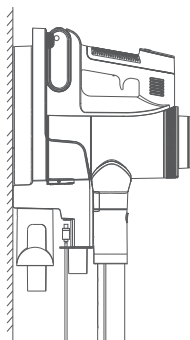

2

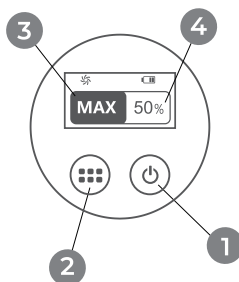
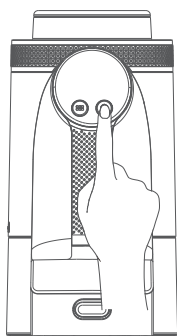

Панель управления



1. Кнопка включения/выключения
2. Кнопка переключения уровня мощности
3. Режим работы
4. Уровень заряда

Использование пылесоса коротким нажатием  происходит включение /выключение пылесоса. Переключите требуемый режим кнопкой 

Примечание: перед первым использованием убедитесь, что аккумулятор полностью заряжен и правильно установлен. Убедитесь, что пылесборник и HEPA-фильтр чистые и правильно установлены.



Автоматический режим



Режим низкой скорости

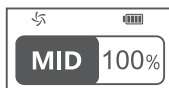

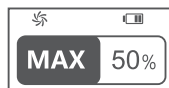

Режим средней скорости



Режим высокой скорости

В режиме низкой скорости на экране отображается "MIN", отображается значок 

В режиме средней скорости на экране отображается "MID", отображается значок 

В режиме высокой скорости на экране отображается "MAX", отображается значок 

В АВТОМАТИЧЕСКОМ режиме(AUTO) уровень скорости автоматически настраивается в зависимости от степени загрязнения.

Примечание: в любом из низких, средних или высоких режимов удерживайте кнопку  в течение 2 секунд для перехода в автоматический режим.

Оповещения на панели управления

При появлении предупреждений своевременно проверяйте и совершайте требуемые действия, чтобы не нарушить нормальную работу прибора.

Пылесборник переполнен, индикация очистки Нера-фильтра



Отображается чередующаяся анимация, и если в течение 3 секунд не устранить неисправность, отобразится экран выключения, и пылесос прекратит работу.



Блокировка всасывания



Заедание щетки при вращении

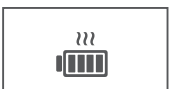

Предупреждение о высокой температуре





Предупреждение о низкой температуре



Появится мигающая анимация, и если не устранить проблему в течение 3 секунд, пылесос перестанет работать.

Индикатор низкого заряда батареи

Предупреждение о низком заряде батареи  будет отображаться при уровне заряда батареи от 9% до 5%  и от 4% до 0%, пылесос выключится, когда уровень заряда достигнет 0%.



Предупреждение
о низком заряде
батареи

Примечание: при появлении этого предупреждения, пожалуйста, немедленно проверьте и зарядите аккумулятор, чтобы не нарушить нормальную работу. При обычном использовании, если заряд аккумулятора упадет ниже 10% , пылесос выключится, его нельзя будет включить, и перед использованием необходимо зарядить.

Индикация во время зарядки аккумулятора

Во время зарядки на дисплее будет отображаться значок , по мере зарядки будет отображаться в процентах уровень заряда. По окончании зарядки, если в течение 10 минут не выполнялось никаких операций, экран дисплея погаснет.

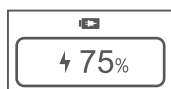

Примечание: после полной зарядки, пожалуйста, вовремя отсоедините шнур питания, чтобы избежать длительного перезаряда, влияющего на нормальную работу прибора.

Аварийная защита

При включенном пылесосе, если вспомогательные устройства неправильно установлены или отсоединены, будет отображаться чередующаяся анимация. Если в течение 3 секунд не устранить проблему, появится экран выключения, и пылесос перестанет работать.

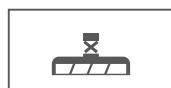

ОЧИСТКА ЩЕТКИ

1. Выключите пылесос. Нажмите кнопку разблокировки ролика.
2. Поверните по часовой стрелке, чтобы снять ролик.
3. Протрите щетку мягкой сухой тканью.
4. Если на ролик намотались волосы, аккуратно удалите их.
5. Промойте ролик водой.
6. Высушите естественным образом.

Примечание: не мойте саму электрощетку водой и не замачивайте ее. Перед установкой ролика убедитесь, что он полностью высушен. Запрещено устанавливать влажные детали!

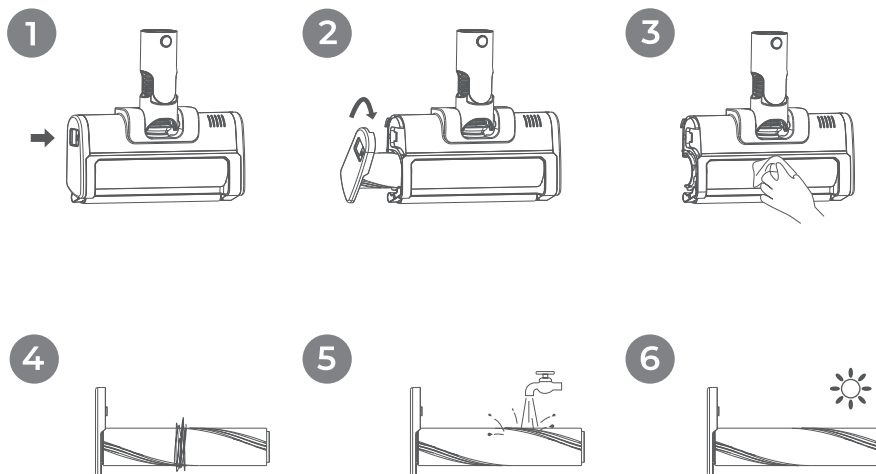

ОЧИСТКА КОНТЕЙНЕРА ДЛЯ МУСОРА И СИСТЕМЫ ФИЛЬТРАЦИИ



Очищайте пылесборник, когда он заполнен или когда заметно снижается мощность всасывания или при появлении предупреждения на панели управления о полном заполнении.

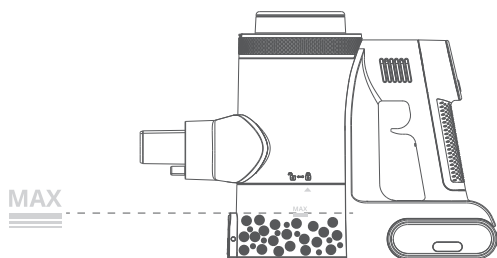

Нажмите кнопку отсоединения металлической трубки, снимите основной корпус пылесоса.

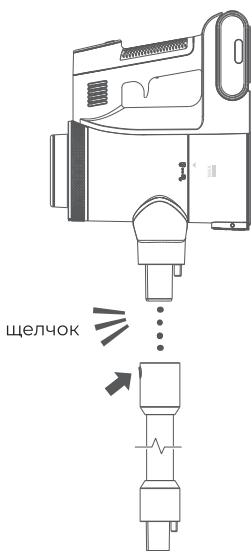

Для очистки откройте снизу крышку пылесборника, нажав на кнопку, или отсоедините пылесборник от пылесоса, повернув пылесборник против часовой стрелки в положение разблокировки.

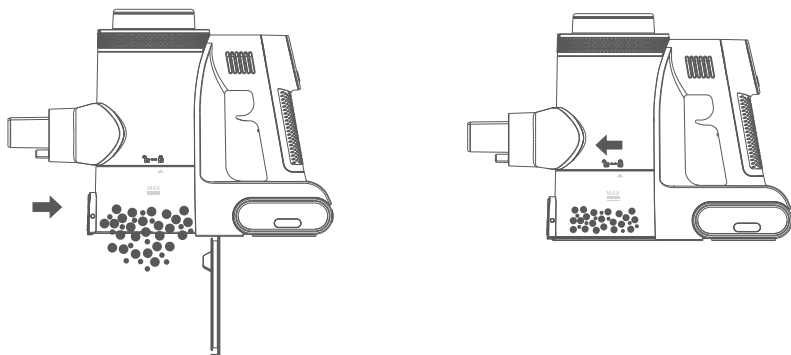

Для очистки металлических фильтров потяните ручку вверх / вниз на основном корпусе.

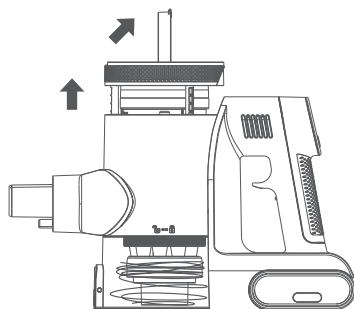

Для очистки металлического фильтра с сотами отсоедините пылесборник от пылесоса и извлеките фильтр.

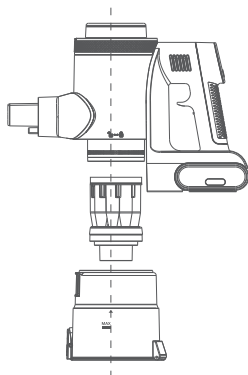

Мыть под водой можно только съемный металлический фильтр с сотами и пылесборник. Перед установкой дождитесь полного высыхания.

Соберите сухие детали показанным способом: закрутив сначала фильтр с сотами, затем проверните пылесборник по часовой стрелке согласно схеме.

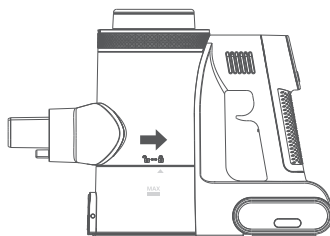
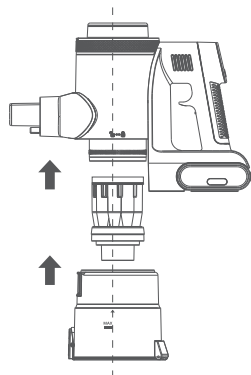

Очистка выходного HEPA-фильтра

1. Поверните верхнюю крышку HEPA-фильтра против часовой стрелки, чтобы снять ее. Для обратной установки совместите с положением гнезда, поверните по часовой стрелке.

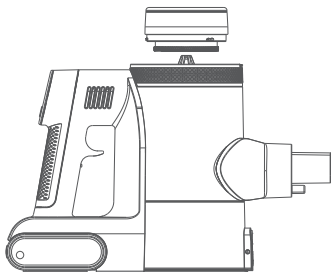

2. Внутри крышки извлеките HEPA-фильтр повернув его против часовой стрелки, как указано.

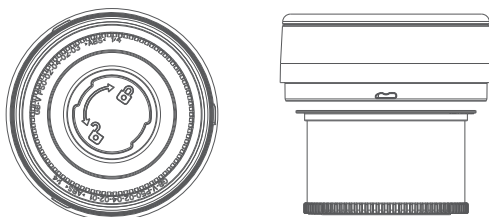

3. Промойте его водой. Просушите естественным способом.

4. Совместите его с положением прорези для вставки, поверните HEPA-фильтр по часовой стрелке для обратной сборки.

Примечание: HEPA-фильтр можно чистить только водой. Не используйте мыло или другие химические чистящие средства. Перед использованием HEPA-фильтр необходимо высушить. Рекомендуется заменять HEPA-фильтр каждые шесть месяцев для поддержания оптимальной производительности пылесоса.

ПОИСК И УСТРАНЕНИЕ НЕИСПРАВНОСТЕЙ

Описание неисправности	Возможные причины	Устранение неисправности
Устройство не работает	Низкий заряд аккумулятора	Зарядите устройство
	Пылесборник заполнен	Очистите пылесборник
Снизилась эффективность всасывания	В фильтрующем элементе слишком много пыли	Очистите или замените фильтрующий элемент
	Заблокирован канал подачи воздуха между пылесборником и основным корпусом	Регулярно проверяйте канал подачи воздуха между пылесборником и основным корпусом на предмет засора
	Трубка впуска воздуха щетки для пола забита, либо заблокировано вращение щетки	Вычистите мусор из электрической щетки для пола
Не вращается щетка для пола	На щетку намоталось слишком много волос, шерсти, волокон или других длинных предметов	Удалите намотавшийся мусор со щетки
Устройство не заряжается	Неправильно установлен адаптер	Убедитесь, что адаптер установлен правильно
	Перегрев аккумулятора	Дайте устройству остыть в течение 30 минут

В случае обнаружения неисправностей при работе прибора обратитесь в авторизованный сервисный центр для ремонта и замены.

Не разбирайте и не ремонтируйте устройство самостоятельно!

ХРАНЕНИЕ, ТРАНСПОРТИРОВКА И РЕАЛИЗАЦИЯ

Хранение, транспортировка и реализация должны осуществляться в упаковке производителя при температуре воздуха от +5 °С до +35 °С и относительной влажности воздуха не более 80 % с защитой устройства от непосредственного воздействия атмосферных осадков, солнечного излучения и механических повреждений.

Хранить в недоступном для детей месте. Не храните прибор вне помещений или в местах, подверженных прямому воздействию погодных условий (прямой солнечный свет, ветер, дождь или температура ниже нуля градусов). Храните вдали от легковоспламеняющихся, взрывоопасных газов.

Если прибор не будет использоваться в течение длительного периода, полностью зарядите его, отключите и храните в сухом прохладном месте. Во избежание повреждения аккумулятора заряжайте пылесос не реже одного раза в 3 месяца.

УТИЛИЗАЦИЯ

Данный символ указывает на то, что устройство нельзя утилизировать как бытовые отходы. Если Вы хотите утилизировать устройство по окончании его срока службы, отнесите его в уполномоченную организацию по утилизации отходов электрического и электронного оборудования.



Воспользуйтесь услугами по возврату или сбору товара, имеющимися в вашем населенном пункте, или свяжитесь с продавцом, у которого Вы приобрели этот товар.

УСЛОВИЯ ГАРАНТИИ

Приобретая товар, попросите проверить его в Вашем присутствии. Без гарантийного талона или если он не заполнен должным образом, претензии по качеству не принимаются, и гарантийный ремонт не производится. Гарантийный талон необходимо предъявить по адресу в сервисный центр в течение всего гарантийного срока. Изделие принимается на гарантийный ремонт только в полной комплектации.

Гарантийный срок исчисляется с момента продажи покупателю. Сохраните документы, подтверждающие дату покупки товара (кассовый чек).

Условием бесплатного гарантийного обслуживания вашего устройства является его правильная эксплуатация, не выходящая за рамки личных бытовых нужд, в соответствии с требованиями инструкции по эксплуатации товара, отсутствие механических повреждений и последствий неаккуратного обращения с товаром.

Товар принимается на гарантийное обслуживание в чистом виде. Гарантия распространяется на все производственные дефекты (кроме перечисленных в разделе «Гарантия не распространяется»), выявленные в течение гарантийного срока. В течение этого периода дефектные детали, за исключением расходных материалов, подлежат бесплатной замене в центре гарантийного обслуживания.

ГАРАНТИЯ НЕ РАСПРОСТРАНЯЕТСЯ НА:

1. Дефекты, вызванные обстоятельствами непреодолимой силы.
2. Повреждение устройства, вызванное его использованием в целях, выходящих за рамки личных бытовых нужд (т. е. в промышленных или коммерческих целях).
3. Расходные материалы и аксессуары.
4. Неисправности, вызванные перегрузкой, неправильной эксплуатацией, попаданием жидкостей, пыли, насекомых, попаданием посторонних предметов внутрь изделия.
5. Товары, отремонтированные вне авторизованных сервисных центров или гарантийных обязательств.
6. Повреждения, возникшие в результате изменения конструкции устройства пользователем или неквалифицированной замены его компонентов.
7. Механические повреждения, в том числе из-за небрежного обращения, неправильной транспортировки и хранения, падения изделия.
8. Нарушение инструкции по эксплуатации.
9. Неправильная подача сетевого напряжения.
10. Внесение технических изменений.
11. Ущерб по вине животных (в том числе грызунов и насекомых).

ЮРИДИЧЕСКАЯ ИНФОРМАЦИЯ

Дата изготовления: Сентябрь 2024 г.

Срок службы: 24 месяца. Срок гарантии: 12 месяцев.

Использовать только по назначению. Не разбирайте устройство.

Изготовитель: ZHONGSHAN SILK IMP. & EXP. GROUP CO., LTD.

Адрес: No.245 Huanshi Dadao Xi, Nansha district, Guangzhou, China.

Сделано в Китае.

Импортер на территорию Республики Беларусь:

Частное торговое унитарное предприятие «Неолинк»,

Республика Беларусь, 220055, г. Минск, ул. Каменногорская, д. 45,

оф.203. Тел. +375(33) 300-13-14, info@neolink.by www.neolink.by

Сервисный центр:

Частное торговое унитарное предприятие «Неолинк»,

Республика Беларусь, 220055, г. Минск, ул. Каменногорская, д. 45,

тел. +375 (44) 525-32-83, +375 (17) 515-67-04

ГАРАНТИЙНЫЙ ТАЛОН

Талон действителен при наличии всех штампов и отметок.

ВНИМАНИЕ! Пожалуйста, потребуйте от продавца полностью заполнить гарантийный талон.

Заполняется продавцом		ФИО и телефон покупателя	
Наименование устройства	Беспроводной пылесос EVOLUTION Линейка Smart Clean		
Модель устройства			
Серийный номер			
Наименование продавца			
Дата продажи			
Товар получен в исправном состоянии, без видимых повреждений, в полном комплекте, проверен в моем присутствии, претензии по качеству товара не имею. С условиями гарантии ознакомлен.		Подпись клиента	
Ремонт			
Дата ремонта	Неисправности	Выполненные работы	Примечания

Рекомендуем к покупке другие товары EVOLUTION



Погружной блендер 5 в 1
Evolution HBS-0651 White



Миксер
Evolution HM 7 LCD



Аэрофритюрница
AirMaster Glass 1GL3



Беспроводная кофемолка
EVOLUTION CraftCoffe Wireless One
(CCW-1)

Если Вы покупали нашу продукцию на интернет-площадках (OZON, Onliner, Yandex Market или любой другой), оставьте, пожалуйста, свой отзыв, каким бы он ни был, это поддержит нас и позволит стать лучше.

Еще больше товаров EVOLUTION

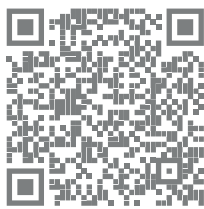

wildberries



ozon

WILDBERRIES

5 ЭЛЕМЕНТ

OZON

21vek.by

онлайн-гипермаркет



Xistore

Первый фирменный
магазин умных
устройств в Беларуси

onliner

DNS