



RAZER KITSUNE

ОСНОВНОЕ РУКОВОДСТВО

Встречайте кнопочный аркадный контроллер **Razer Kitsune** — новый образец контроллеров для файтингов на оптических переключателях, превосходящий традиционные контроллеры со стиками для этого жанра игр. Благодаря кнопкам для точного перемещения в четырех направлениях и молниеносно быстрым оптическим переключателям он станет вашим идеальным товарищем для файтингов на PS5™ и ПК, с которым все ваши игровые команды станут безошибочными.

СОДЕРЖАНИЕ

1. СОДЕРЖИМОЕ КОМПЛЕКТА	3
2. ЧТО НЕОБХОДИМО	4
3. ПОРА ПОЗАБОТИТЬСЯ О ГАРАНТИИ	5
4. ТЕХНИЧЕСКИЕ ХАРАКТЕРИСТИКИ	5
5. ПОДГОТОВКА RAZER KITSUNE К РАБОТЕ	6
6. ИСПОЛЬЗОВАНИЕ АРКАДНОГО КОНТРОЛЛЕРА	9
7. БЕЗОПАСНОСТЬ И ТЕХНИЧЕСКОЕ ОБСЛУЖИВАНИЕ	14
8. ЮРИДИЧЕСКАЯ ИНФОРМАЦИЯ	16

1. СОДЕРЖИМОЕ КОМПЛЕКТА

- Razer Kitsune

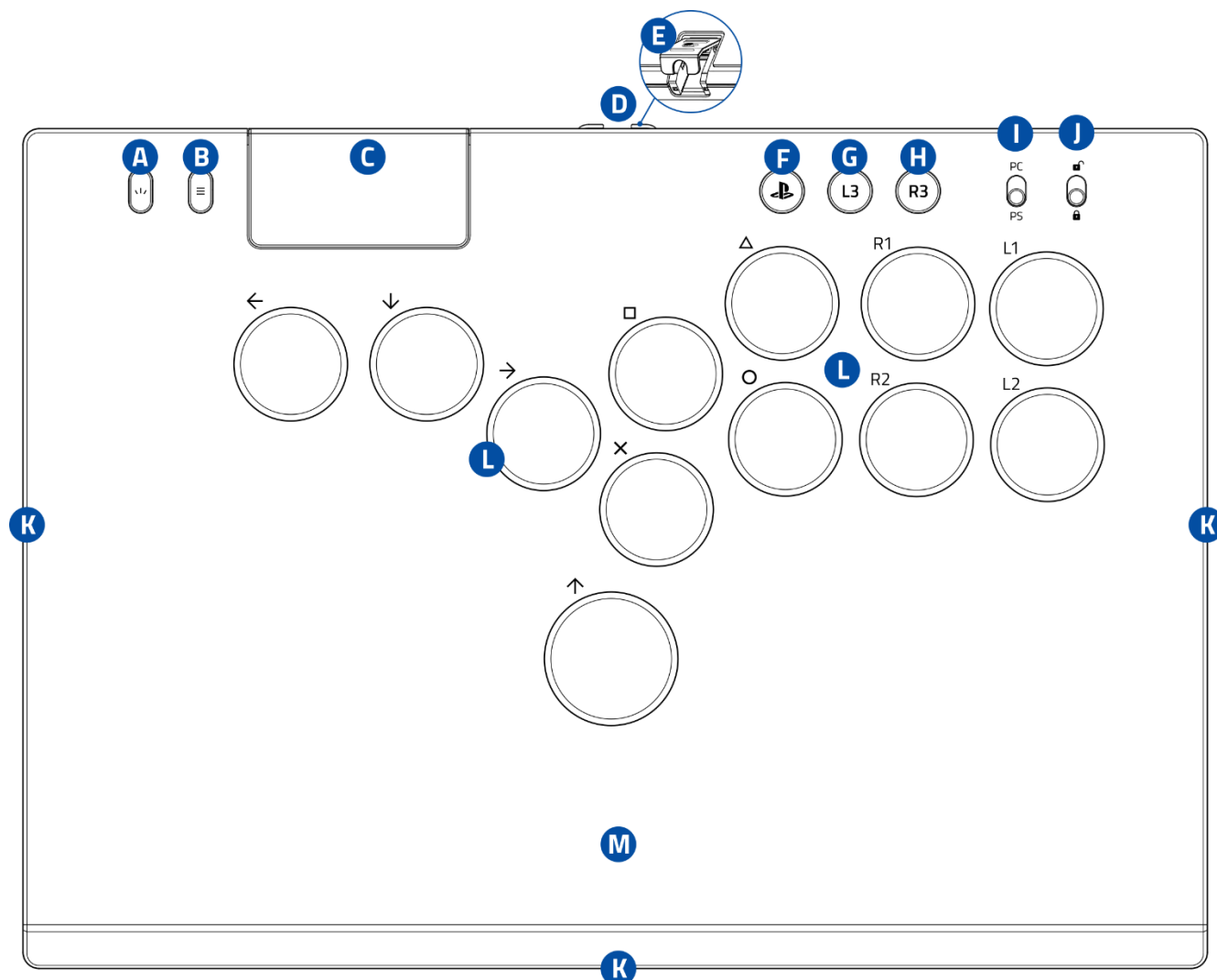

- A.** Кнопка «Создать»
- B.** Кнопка «Параметры»
- C.** Сенсорная панель, кнопка сенсорной панели
- D.** Порт USB Type C
- E.** Удерживающий зажим для кабеля
- F.** Кнопка PS
- G.** Кнопка L3
- H.** Кнопка R3
- I.** Переключатель режима работы аркадного контроллера (компьютер/PS)
- J.** Турнирный блокиратор кнопок
- K.** Подсветка аркадного контроллера на базе Razer Chroma™ RGB
- L.** Низкопрофильные линейные оптические кнопки Razer™
- M.** Съемная алюминиевая верхняя пластина

- Кабель USB Type C/Type A

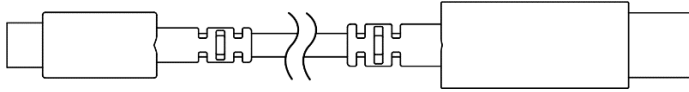

- Важная информация о продукте

2. ЧТО НЕОБХОДИМО

- Консоль PS5™ или компьютер (Windows® 10 64-разрядная или более новая версия)*
- Порт USB Type-A

**Razer подтвердила работу этого аркадного контроллера с консолью PlayStation®5.
Совместимость с компьютером не тестировалась и не поддерживается компанией Sony Interactive Entertainment.*

3. ПОРА ПОЗАБОТИТЬСЯ О ГАРАНТИИ



Зарегистрируйте свой продукт и получите эксклюзивные преимущества

razerid.razer.com/warranty

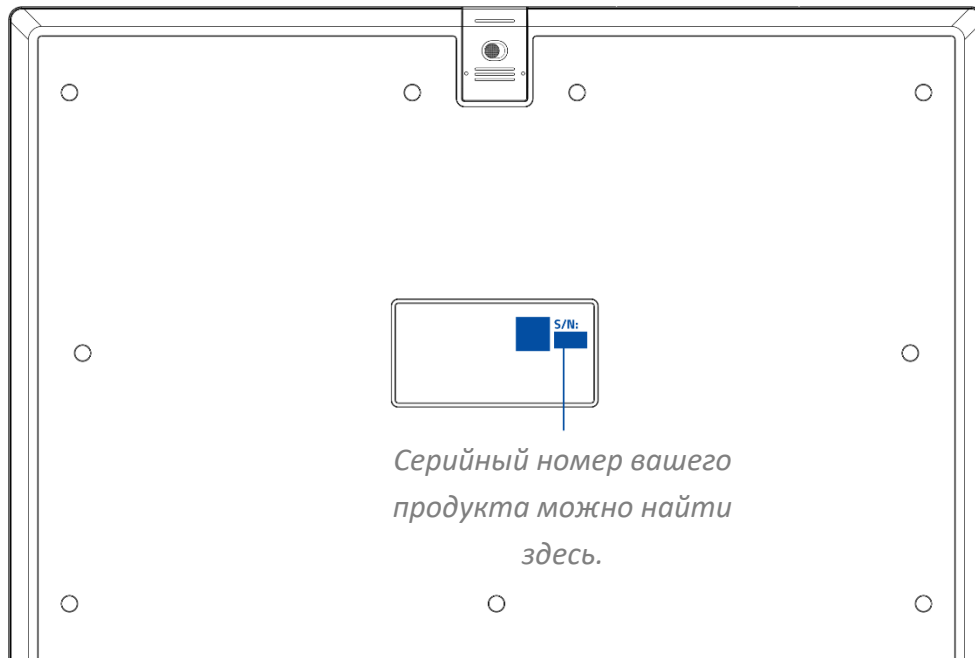

4. ТЕХНИЧЕСКИЕ ХАРАКТЕРИСТИКИ

- Кнопки для точного перемещения в четырех направлениях
- Низкопрофильные линейные оптические переключатели Razer™
- Тонкий, портативный корпус
- Зажим для кабеля и блокиратор кнопок
- Съёмная алюминиевая верхняя пластина
- Кабель USB Type C / Type A

5. ПОДГОТОВКА RAZER KITSUNE К РАБОТЕ

ПОДКЛЮЧЕНИЕ И ФИКСАЦИЯ КАБЕЛЯ

1. Откройте и выдвиньте фиксатор кабеля.

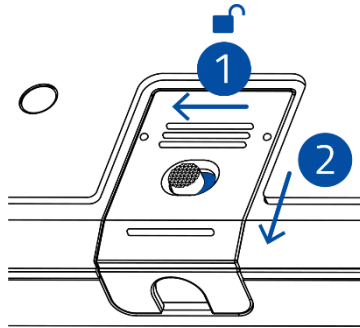

2. Поднимите фиксатор и подключите кабель USB Type C/Type-A к порту USB Type C на аркадном контроллере.

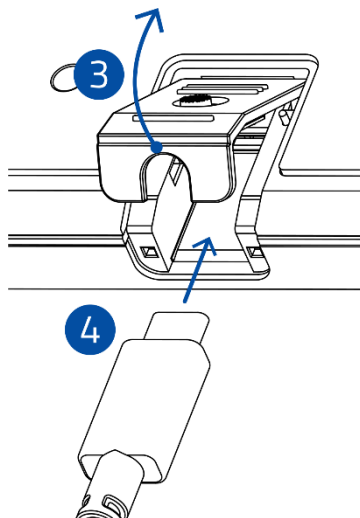

3. Опустите фиксатор кабеля, задвиньте его и зафиксируйте.

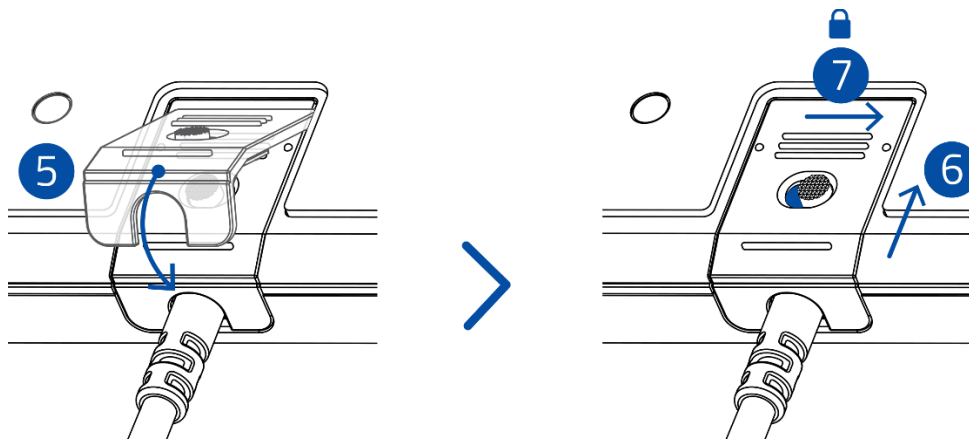

ПОДКЛЮЧЕНИЕ АРКАДНОГО КОНТРОЛЛЕРА

1. Установите режим работы аркадного контроллера в зависимости от используемого устройства.

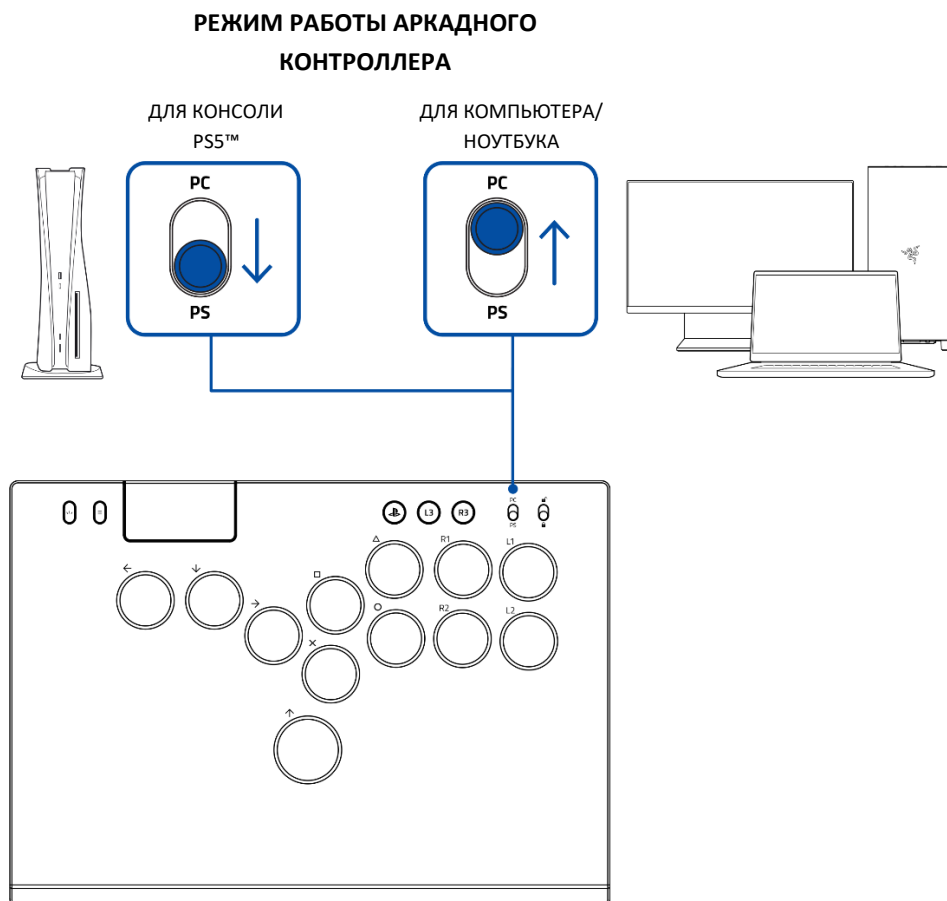

2. Подключите контроллер к консоли PS5™ или компьютеру с помощью кабеля USB Type A/Type C.

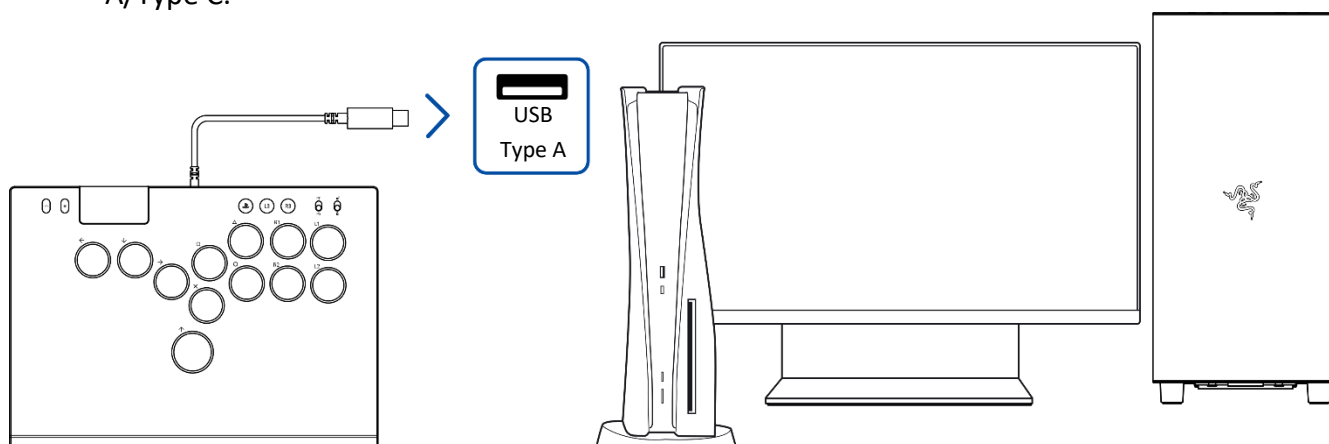

i В целях безопасности и простоты отключения аркадного контроллера от консоли (если он не используется) рекомендуется подключать его к переднему USB-порту консоли PS5™.

3. Нажмите кнопку PS, чтобы начать использовать аркадный контроллер.



6. ИСПОЛЬЗОВАНИЕ АРКАДНОГО КОНТРОЛЛЕРА

ИСПОЛЬЗОВАНИЕ ТУРНИРНОГО БЛОКИРАТОРА КНОПОК

Установите турнирный блокиратор кнопок в заблокированное (🔒) положение, чтобы отключить кнопки «Создать», «Параметры», PS, L3 и R3, или в разблокированное (🔓), чтобы снова ими пользоваться.



НАСТРОЙКА ПОДСВЕТКИ АРКАДНОГО КОНТРОЛЛЕРА

Изменение эффекта подсветки

Циклическое переключение доступных эффектов подсветки:

1. Установите турнирный блокиратор кнопок в заблокированное (🔒) положение.

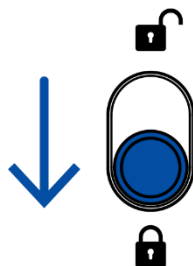

2. Нажмите и удерживайте кнопку «Создать», затем нажмите кнопку со стрелкой вверх для циклического переключения доступных эффектов подсветки.

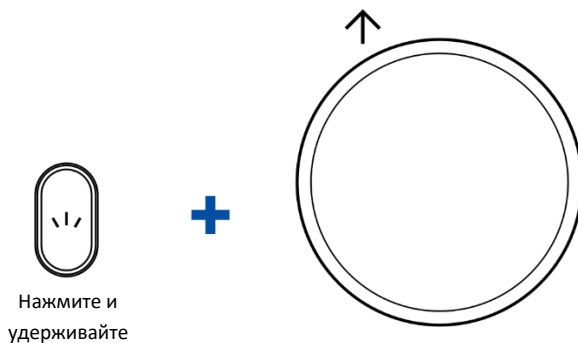

ВЫКЛ. > СТАТИЧЕСКАЯ > ЦИКЛИЧНАЯ СМЕНА СПЕКТРА (ПО УМОЛЧАНИЮ) > ВОЛНА > ДЫХАНИЕ > ДИНАМИЧНАЯ ПОДСВЕТКА

Изменение цветов эффектов «Статическая» и «Дыхание»:

1. Установите турнирный блокиратор кнопок в заблокированное (🔒) положение.

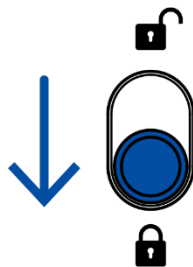

2. При активном эффекте «Статическая» или «Дыхание» нажмите и удерживайте кнопку «Создать», затем нажмите кнопку R1 или R2 для циклического переключения доступных цветов активного эффекта.

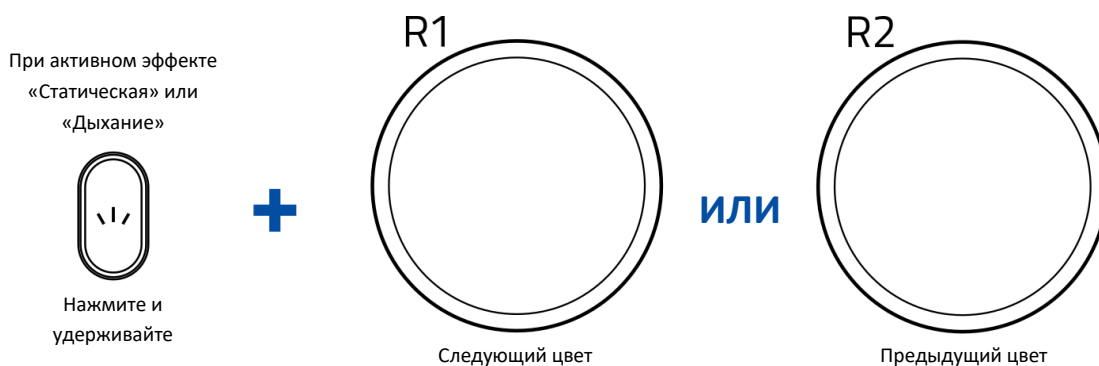

ЗЕЛЕНый (по умолчанию) > синий > желтый > фиолетовый > голубой > Оранжевый > Белый > Красный

Изменение скорости анимации эффектов «Циклическая смена спектра», «Волна» и «Дыхание»:

1. Установите турнирный блокиратор кнопок в заблокированное (🔒) положение.

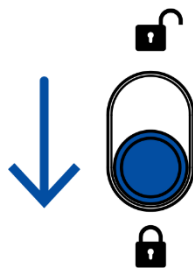

2. При активном эффекте «Цикличная смена спектра», «Волна» или «Дыхание» нажмите и удерживайте кнопку «Создать», затем нажмите кнопку L1 или L2 для регулировки скорости активного эффекта.

При активном эффекте
«Цикличная смена
спектра», «Волна» или
«Дыхание»



Нажмите и
удерживайте

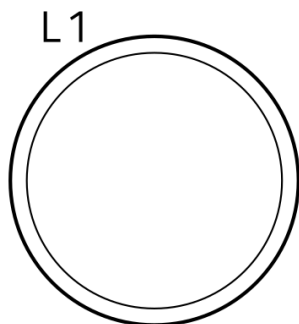

Увеличить скорость

или

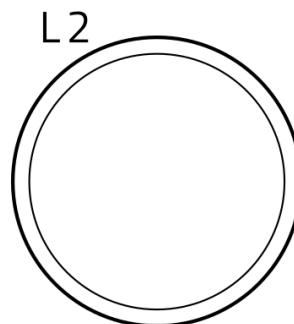

Уменьшить скорость

Регулировка уровня яркости

1. Установите турнирный блокиратор кнопок в заблокированное (🔒) положение.

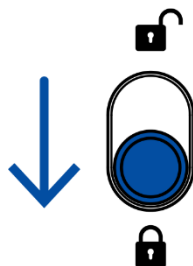

2. Нажмите и удерживайте кнопку «Создать», затем нажмите кнопку Δ или \circ , чтобы увеличить или уменьшить яркость подсветки аркадного контроллера.



Нажмите и
удерживайте

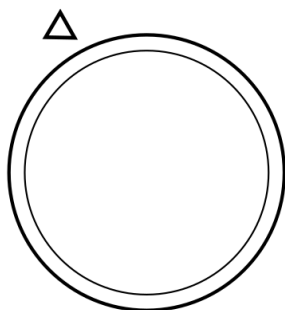

Увеличить яркость

или

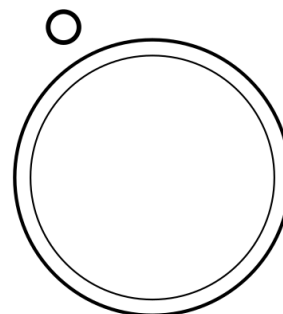

Уменьшить яркость

УСТАНОВКА НЕСТАНДАРТНОЙ ВЕРХНЕЙ ПЛАСТИНЫ

i *Нестандартные верхние пластины не входят в комплект поставки и/или продаются отдельно. Используйте только нестандартные пластины, изготовленные и/или одобренные компанией Razer.*

1. Снимите резиновые заглушки и выкрутите винты на нижней панели аркадного контроллера с помощью крестовой отвертки (не входит в комплект поставки).

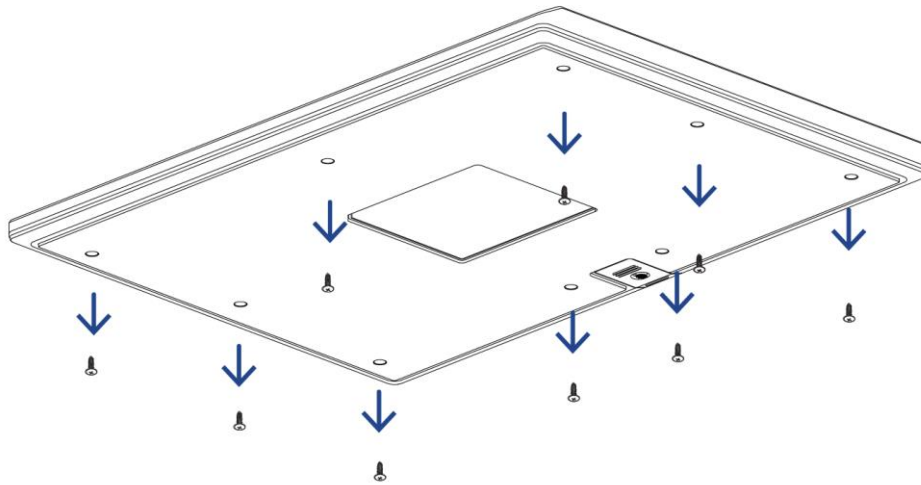

2. Снимите алюминиевую верхнюю пластину.

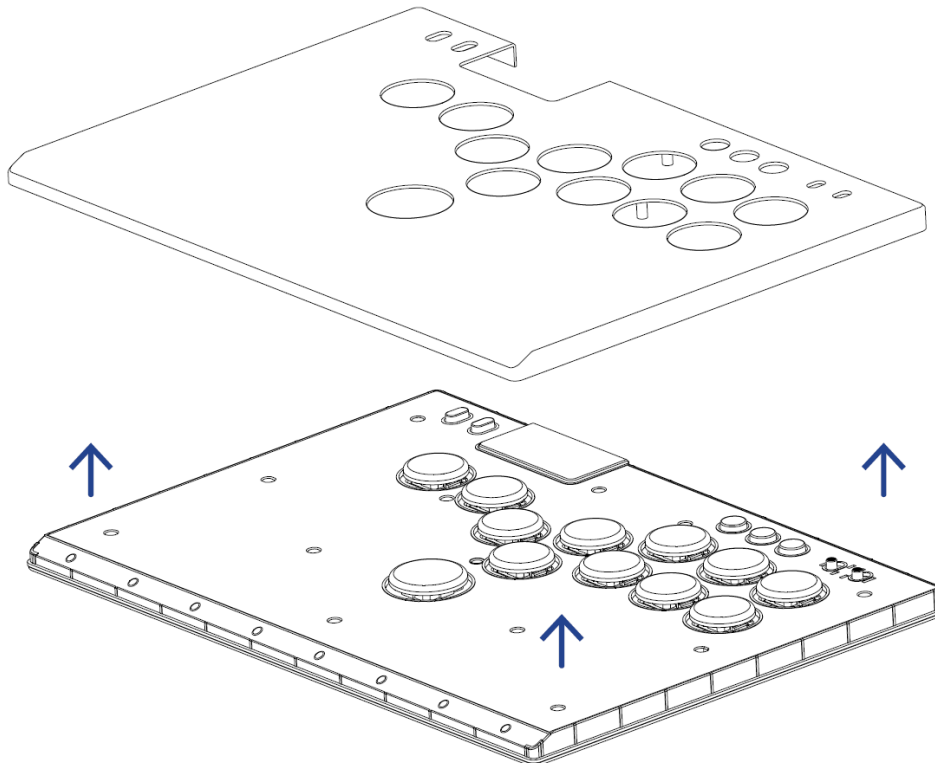

3. Установите нестандартную верхнюю пластину на аркадный контроллер.

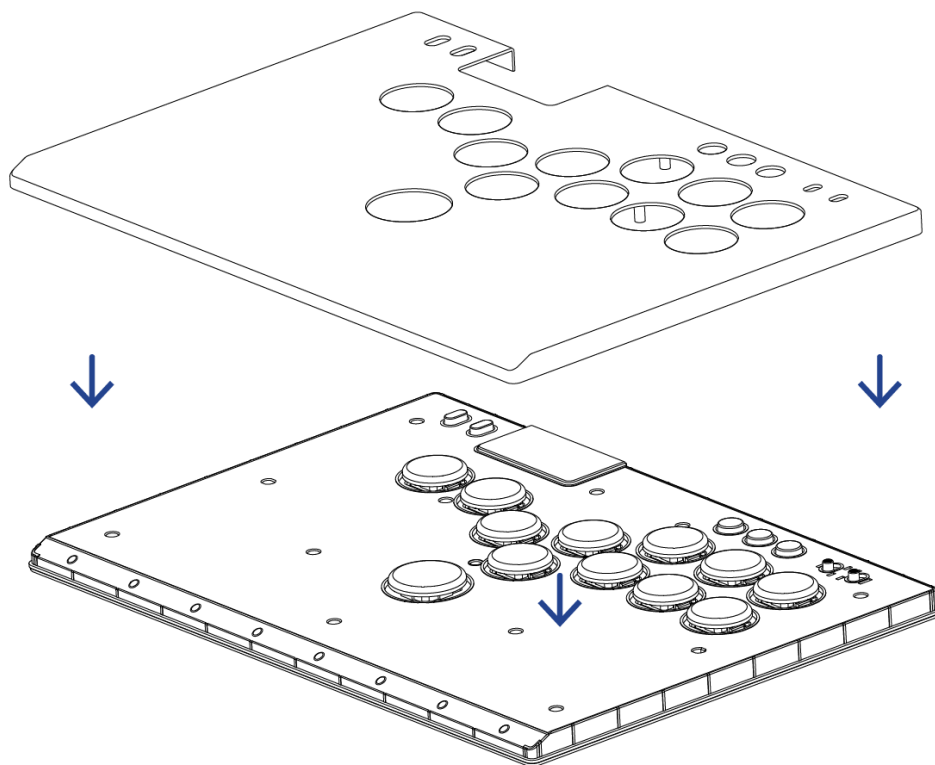

4. Вкрутите винты и установите резиновые заглушки на нижней панели.

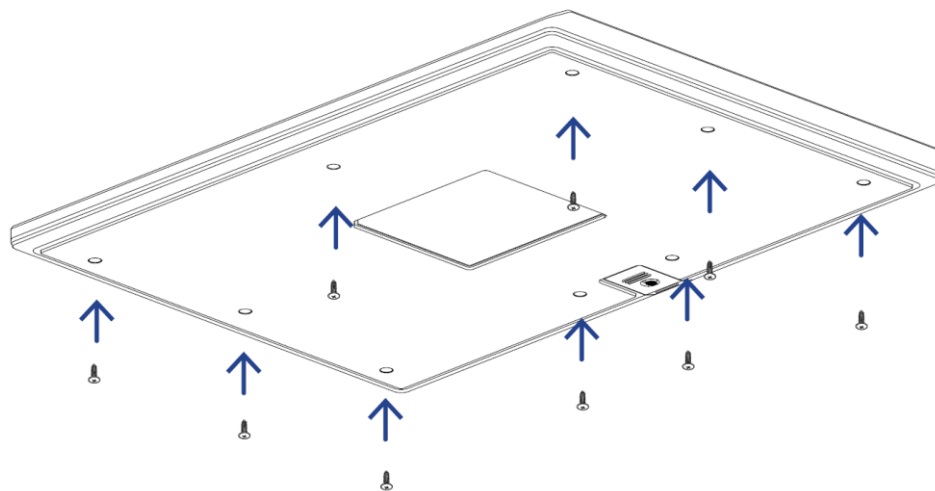

7. БЕЗОПАСНОСТЬ И ТЕХНИЧЕСКОЕ ОБСЛУЖИВАНИЕ

ПРАВИЛА ТЕХНИКИ БЕЗОПАСНОСТИ

Для обеспечения максимальной безопасности при использовании Razer Kitsune рекомендуется следовать приведенным ниже правилам.

Если аркадный контроллер не используется, отключите его от компьютера или консоли и уберите кабель. Всегда держите аркадный контроллер и его компоненты вне досягаемости маленьких детей во избежание несчастных случаев и/или травм.

Не ставьте предметы на аркадный контроллер.

Если при работе с устройством возникли неполадки, которые не удалось устранить с помощью рекомендуемых действий, отключите устройство и позвоните на горячую линию Razer или посетите веб-сайт support.razer.com для получения технической поддержки.

Держите устройство вдали от жидкости, сырости или мест с повышенной влажностью. Пользуйтесь устройством только в разрешенном диапазоне температур: от 0 °C до 40 °C. Если температура выходит за пределы диапазона, выключите устройство, выньте вилку из розетки и дождитесь, когда температура установится на допустимом уровне.

УДОБСТВО ИСПОЛЬЗОВАНИЯ

Исследования показывают, что длительно повторяющиеся монотонные движения, неудобное размещение периферийных устройств компьютера, неправильное положение тела и некорректные привычки способны вызвать неприятные физические ощущения, привести к нервному переутомлению и излишнему напряжению сухожилий и мышц. Ниже перечислены рекомендации для предупреждения вреда здоровью и поддержания комфортных условий при работе с Razer Kitsune.

1. Располагайте аркадный контроллер прямо перед собой на удобном расстоянии.
2. Отрегулируйте высоту стула и/или стола таким образом, чтобы аркадный контроллер Razer Kitsune находился на уровне локтей или чуть ниже.
3. Обеспечьте хорошую поддержку ступней; держите спину прямо и расслабьте плечи.
4. Во время игры расслабьте кисть руки и держите ее ровно. При повторении одних и тех же действий старайтесь не держать руки в согнутом, вытянутом или повернутом положении слишком долго.

5. Не следует находиться в одном положении на протяжении всего дня. Время от времени вставайте и отходите от стола, делайте упражнения для рук, плеч, шеи и ног, чтобы снять напряжение.

Если во время работы с Razer Kitsune у вас возникают какие-либо неприятные физические ощущения — боль, онемение или покалывание в руках, запястьях, локтях, плечах, шее или спине, — немедленно обратитесь за консультацией к врачу.

ОБСЛУЖИВАНИЕ И ИСПОЛЬЗОВАНИЕ

Для поддержания Razer Kitsune в рабочем состоянии требуется минимальное техническое обслуживание. Во избежание загрязнения рекомендуется раз в месяц очищать устройство мягкой тканью или ватной палочкой. Не используйте мыло или агрессивные чистящие вещества.

8. ЮРИДИЧЕСКАЯ ИНФОРМАЦИЯ

АВТОРСКИЕ ПРАВА И ИНФОРМАЦИЯ ОБ ИНТЕЛЛЕКТУАЛЬНОЙ СОБСТВЕННОСТИ

© Razer Inc. 2023 г. Патент на стадии рассмотрения. Все права защищены. Razer, девиз «For Gamers. By Gamers», «Powered by Razer Chroma» логотип, логотип с изображением трехголовой змеи и логотип Razer являются товарными знаками или зарегистрированными товарными знаками корпорации Razer Inc. или ее дочерних компаний в США и других странах. Все остальные товарные знаки принадлежат соответствующим владельцам.

Android, Google, Google Logo, Google Play, and the Google Play logo are registered trademarks of Google LLC.

Apple, the Apple logo, and iPhone are trademarks of Apple Inc., registered in the U.S. and other countries. App Store is a service mark of Apple Inc. iOS is a trademark or registered trademark of Cisco in the U.S. and other countries and is used under license.

The Bluetooth® word mark and logos are registered trademarks owned by Bluetooth SIG, Inc., and any use of such marks by Razer is under license.

"", "PlayStation", and "PS5" are registered trademarks of Sony Interactive Entertainment Inc. All other trademarks are the property of their respective owners. Manufactured and distributed under license from Sony Interactive Entertainment.

Windows and the Windows logo are trademarks of the Microsoft group of companies.

Компания Razer Inc. ("Razer") может иметь авторские права, товарные знаки, секреты производства, патенты, заявки на патенты или иные имущественные права интеллектуального характера (зарегистрированные или незарегистрированные) в отношении описываемой продукции в этом руководстве. Данное основное руководство не представляет собой лицензию на любые из указанных авторских прав, товарные знаки, патенты или другие права интеллектуальной собственности. Продукт Razer Kitsune («Продукт») может отличаться от его изображений на упаковке или в иных случаях. Компания Razer не несет ответственности за подобные отличия или за любые опечатки, которые могут встретиться. Вся содержащаяся в документе информация может быть изменена в любое время без предварительного уведомления.

ОГРАНИЧЕННАЯ ГАРАНТИЯ НА ПРОДУКТ

Самые новые действующие условия ограниченной гарантии на продукт приведены на сайте razer.com/warranty.

ОГРАНИЧЕНИЕ ОТВЕТСТВЕННОСТИ

Ни в каких случаях компания Razer не несет ответственности за упущенную выгоду, утраченную информацию или данные, а также за любой специальный, случайный, прямой или косвенный ущерб, нанесенный любым способом при распространении, продаже, перепродаже, использовании или невозможности использования Продукта. Ни при каких обстоятельствах компания Razer не несет ответственности за расходы, превышающие розничную стоимость Продукта.

ОБЩИЕ СВЕДЕНИЯ

Данные условия должны регулироваться и толковаться в соответствии с местным законодательством, действующим на территории, где был куплен Продукт. Если любое из этих условий будет признано неверным или неосуществимым, это условие (в зависимости от того, насколько оно будет признано неверным или неосуществимым) будет считаться отдельным и не затрагивающим законную силу остальных условий. Компания Razer сохраняет за собой право внесения изменений в любые условия в любое время без предварительного уведомления.