

TROUVER **E20 Pro**

Robot Vacuum and Mop User Manual

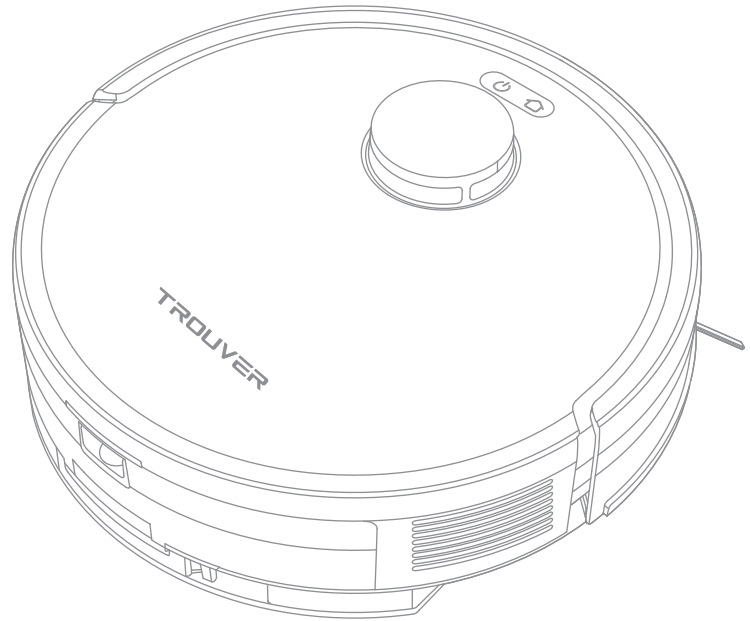

The illustrations in this manual are for reference only. Please refer to the actual product.

TROUVER

Contents

EN	User Manual	1
RU	Руководство пользователя	23

EN Safety Information

To avoid electric shock, fire or injury caused by improper use of the appliance, please read the user manual carefully before using the appliance and keep it for future reference.

- Usage Restrictions**
- This product should not be used by children younger than 8 years old nor persons with physical, sensory, intellectual deficiencies, or limited experience or knowledge without the supervision of a parent or guardian to ensure safe operation and to avoid any risks. Cleaning and maintenance shall not be performed by children without supervision.
 - Children shall not play with this product. Ensure children and pets are kept at a safe distance from the robot while it is operating.
 - This product is for floor cleaning in a home environment only. Do not use it outdoors, on non-floor surfaces, or in a commercial or industrial setting.
 - If the charger becomes damaged or broken, stop using it immediately and contact after-sales service.
 - Do not use the robot in an area suspended above ground level without a protective barrier.
 - Do not place the robot upside down. Do not use the LDS cover, robot cover, or bumper as a handle for the robot.
 - Use the robot in environments with an ambient temperature above 0°C and below 40°C. Make sure there is no liquid or sticky substance on the floor.
 - Pick up any cables from the floor before using the robot to prevent it from dragging them while cleaning.
 - Remove fragile or small items from the floor to prevent the robot from bumping into and damaging them.

Safety Information

- Usage Restrictions**
- To prevent damage or harm from dragging, clear any loose objects from the floor, and remove cables or power cords on the cleaning path before operating the appliance.
 - Keep hair, fingers, and other body parts away from the suction opening of the robot.
 - Do not place children, pets, or any item on top of the robot regardless of whether it is stationary or moving.
 - Do not use the robot to clean any burning objects. Do not use the robot to pick up flammable or combustible liquids, corrosive gases, or undiluted acids or solvents.
 - Do not vacuum hard or sharp objects. Do not use the appliance to pick up objects such as stones, large pieces of paper or any item that may clog the appliance.
 - Make sure the robot is turned off and the charging dock is unplugged before cleaning or performing maintenance.
 - Do not use a wet cloth to wipe or any liquid to rinse the robot and charging dock. Washable parts must be dried completely before installing and using them.
 - Make sure the robot is turned off when being transported and kept in its original packaging if possible.
 - Please use this product in accordance with the instructions in the User Manual. Users are responsible for any loss or damage that arise from improper use of this product.

EN Safety Information

- Batteries and Charging**
- Do not use any third-party battery, charger, or charging dock. Use only with RCEA0104 supply unit.
 - Do not attempt to disassemble, repair, or modify the battery or charging dock on your own.
 - Do not place the charging dock near a heat source.
 - Do not use a wet cloth or wet hands to wipe or clean the dock's charging contacts.
 - Do not improperly dispose of old batteries. Unneeded batteries should be discarded at an appropriate recycling facility.
 - If the robot will not be used for an extended period, fully charge it, then turn it off and store in a cool, dry place. Recharge the robot at least once every 3 months to avoid over-discharging the battery.
 - This product contains batteries that can only be replaced by qualified technicians or after-sales service.
- Laser Safety Information**
- The laser sensor in this product meets the IEC 60825-1:2014 Standard for Class 1 laser products. Please avoid direct eye contact with it during use.
- CLASS 1 LASER PRODUCT
CONSUMER LASER PRODUCT
EN 50689:2021

Hereby, Dreame Trading (Tianjin) Co., Ltd. declares that the radio equipment type RLE125A is in compliance with Directive 2014/53/EU. The full text of the EU declaration of conformity is available at the following internet address: <https://trouver-tech.com>
For detailed e-manual, please go to <https://www.trouver-tech.com/pages/user-manuals-and-faqs>

Safety Information



For indoor use only



Read operator's manual

BZ015-190060-AG



Use with adapter BZ015-190060-AG supply unit.

Product Overview

Accessories

Pre-Installed Accessories

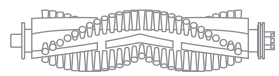

Main Brush

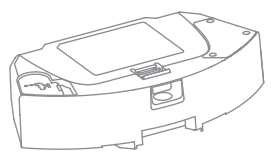

2-in-1 Water Tank with Dust Box

Other Accessories

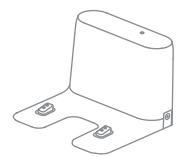

Charging Dock

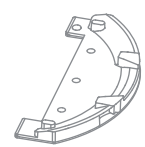

Mop Assembly



Side Brush

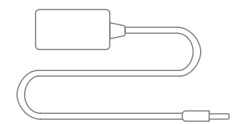

Charger

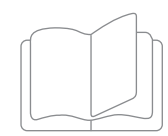

User Manual

Product Overview

Robot

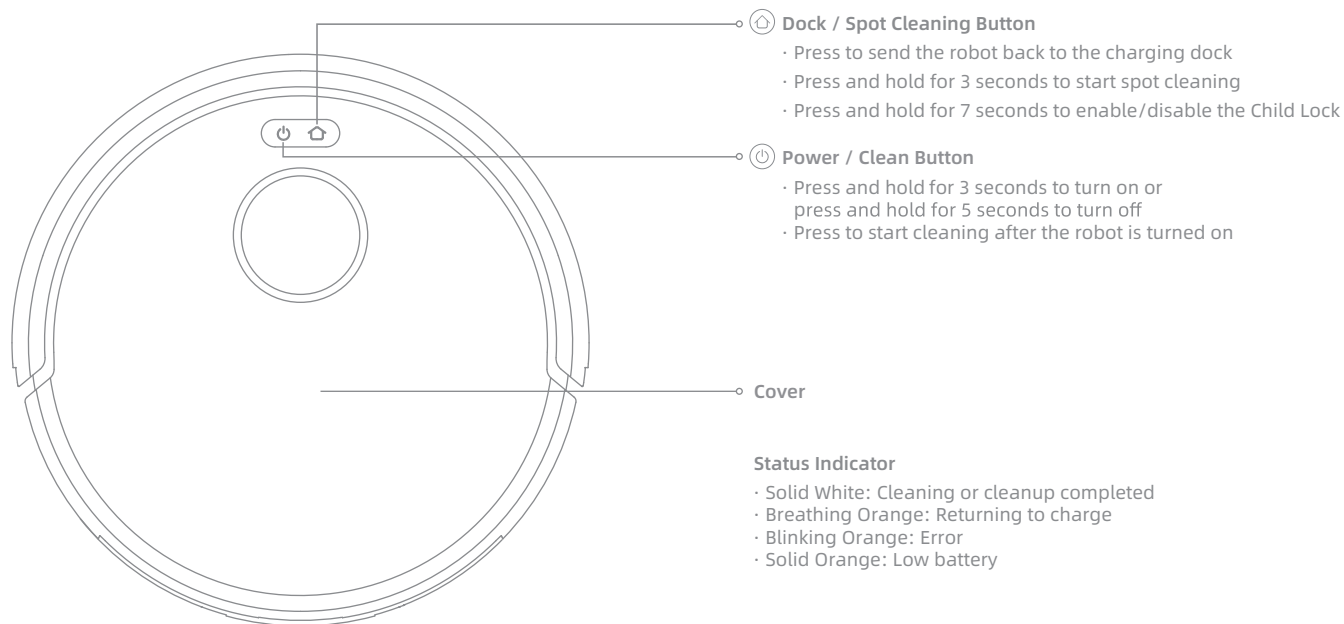

🏠 **Dock / Spot Cleaning Button**

- Press to send the robot back to the charging dock
- Press and hold for 3 seconds to start spot cleaning
- Press and hold for 7 seconds to enable/disable the Child Lock

🔌 **Power / Clean Button**

- Press and hold for 3 seconds to turn on or press and hold for 5 seconds to turn off
- Press to start cleaning after the robot is turned on

○ **Cover**

Status Indicator

- Solid White: Cleaning or cleanup completed
- Breathing Orange: Returning to charge
- Blinking Orange: Error
- Solid Orange: Low battery

Note:

- Press any button on the robot to pause while the robot is cleaning or returning to charge.
- Press and hold the 🔌 and 🏠 button for 3 seconds to reset Wi-Fi.
- Press and hold the 🔌 and 🏠 button for 10 seconds to restore to factory settings.
- Child Lock can be enabled/disabled through the app.

Product Overview

Robot and Sensors

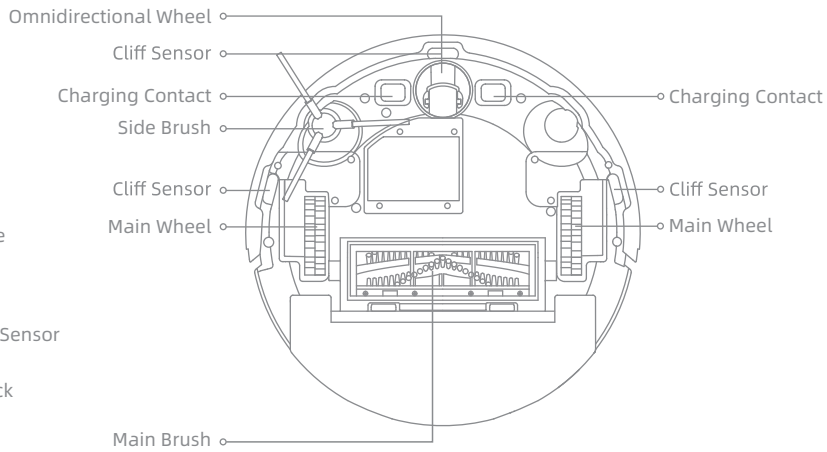
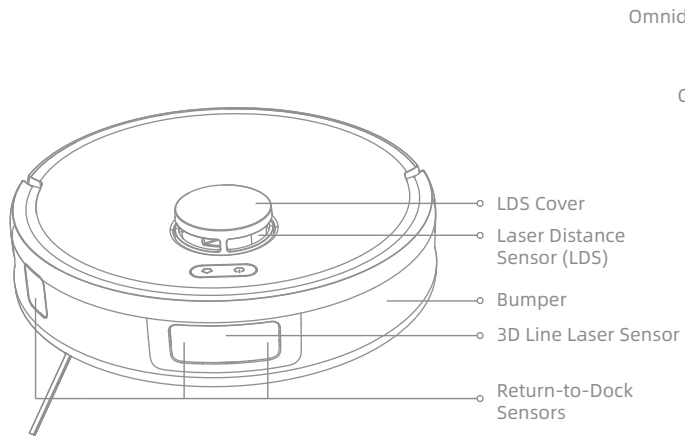

Charging Dock

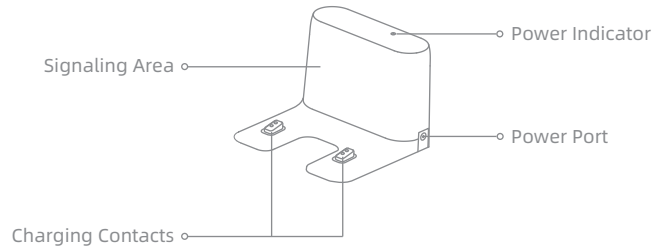

Product Overview

2-in-1 Water Tank with Dust Box

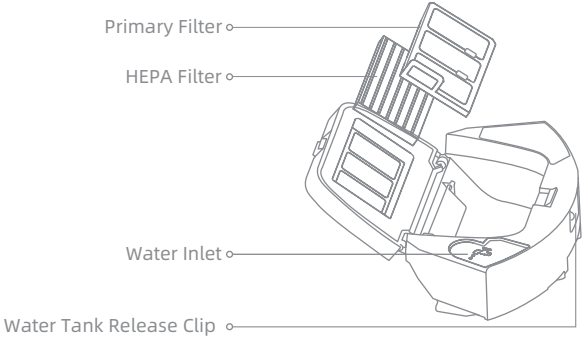

Mop Assembly

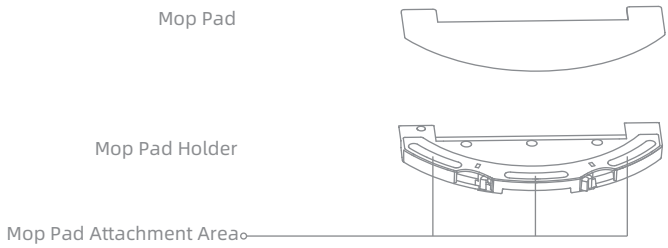

EN Preparing Your Home

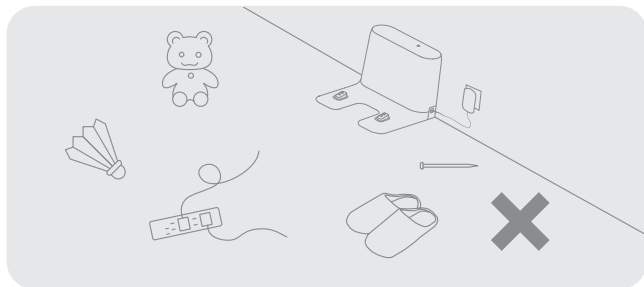

Before cleaning, please move away unstable, fragile, valuable or dangerous items, and clean up cables, cloths, toys, hard objects and sharp objects on the ground to avoid being entangled, scratched or knocked over by the robot and causing losses.

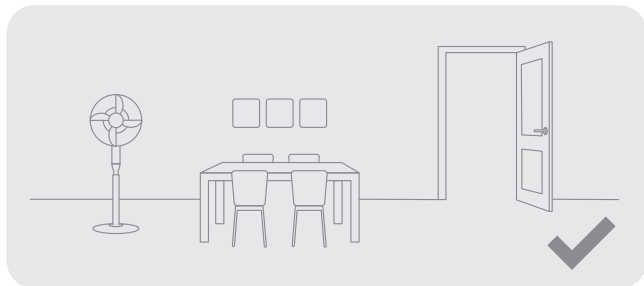

Open the door of the room to be cleaned, and put the furniture in its proper place to leave more space.

Note:

- When operating the robot for the first time, follow it around while cleaning to remove any potential obstacles in time.
- Do not vacuum hard objects like stones, steel balls and toy parts, or sharp objects like construction waste, broken glass and nails, otherwise the ground may be scratched.

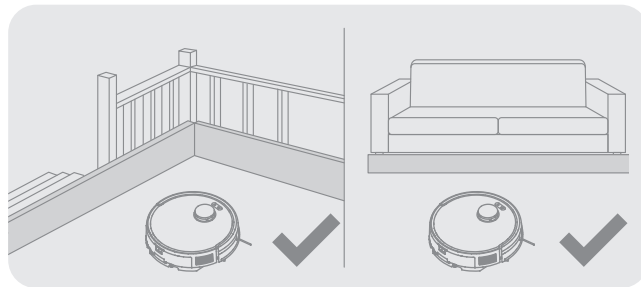

Before cleaning, place a physical barrier at the edge of the stairs and sofa to ensure safe and smooth operation of the robot.

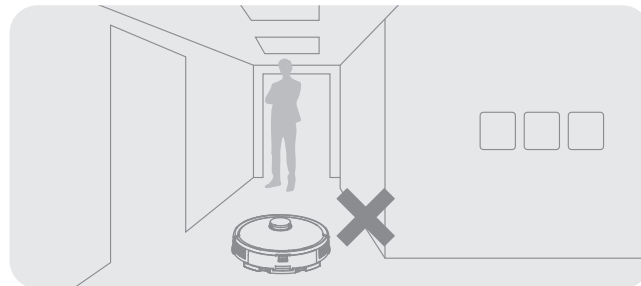

To prevent the robot from not recognizing areas that need to be cleaned, do not stand in front of the robot, threshold, hallway, or narrow places.

Before Use

1. Remove the protections

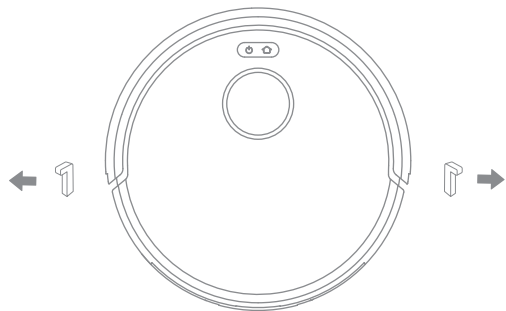

2. Install the side brush and the mop assembly

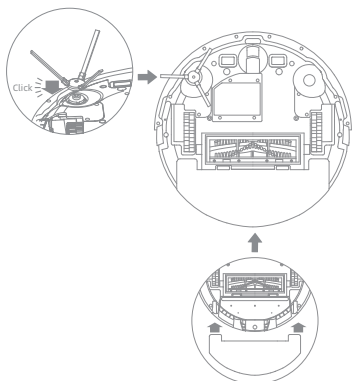

Note: Install the side brush until it clicks into place.

3. Place the charging dock on level ground against the wall and connect it to a power outlet

 Place the charging dock in a location that is as open as possible with a good Wi-Fi signal.

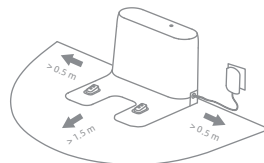

Note:

- Do not place the charging dock on the carpets.
- Remove any objects that are closer than 1.5 m from the front and 0.5 m from either side of the charging dock.
- Do not place the charging dock in an area with direct sunlight or where other objects might block the signal, as this may hinder the robot from returning to the charging dock.

4. Charge the robot

When placing the robot, align the charging contacts at the bottom of the robot with the charging contacts of the charging dock, and the robot will automatically turn on and start charging.

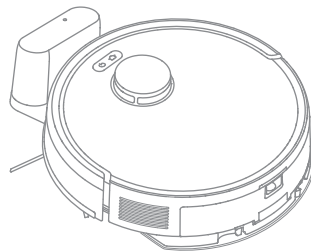

Note: It is recommended to fully charge your robot before first time use.

EN Connecting with the App

1. Download the App

Scan the QR code on the robot to download and install the app.

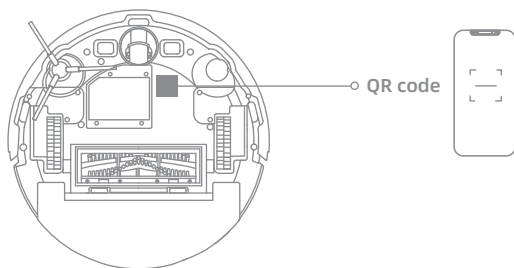

Note:

- Only 2.4 GHz Wi-Fi is supported.
- Due to upgrades in the app software, the actual operations may differ from the directions in this manual. Please follow the instructions based on the current app version.

2. Add Device

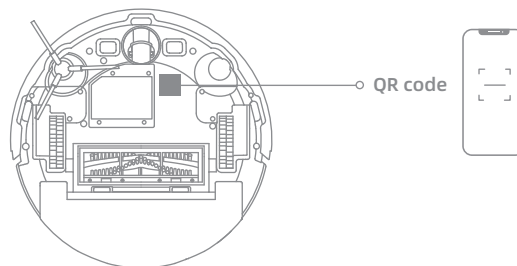

Open the app, tap "Scan QR code to connect", and scan the same QR code on the robot again to add the device. Please follow the prompts to finish the Wi-Fi connection.

Note: If you want to reset Wi-Fi, press and hold the  and  button for 3 seconds or repeat step 2 and then follow the prompts to finish the Wi-Fi connection.



How to Use

Turn On/Off

Press and hold the  button for 3 seconds to turn on the robot. The power indicator should be illuminated. Place the robot onto the charging dock, the robot should turn on automatically and begin charging. To turn off the robot, move the robot away from the dock and press and hold the  button for 5 seconds.

Fast Mapping

After configuring the network for the first time, follow the instructions in the app to quickly create a map. The robot will start mapping without cleaning. When the robot returns to the charging dock, the mapping process has been completed and the map will be saved automatically.

Start Cleaning

Press the  button to start cleaning after the robot is turned on. Then, the robot will methodically clean each room in an S-shaped pattern, then finish by cleaning along the edges and walls to ensure a thorough job.

Note: It is recommended that the robot set out from the charging dock before cleaning. Do not move the charging dock while the robot is cleaning. This ensures that the robot returns to charging dock smoothly.

Pause

When the robot is running, press any button to pause it.

Note: If the robot is paused and placed onto the charging dock, the current cleaning task will end.

Auto Resume Cleaning

If the battery is too low, the robot will automatically return to the charging dock to charge. After charging to the appropriate battery level, it will resume unfinished cleaning tasks.

Note: To use this function, please enable it in the app.

Do Not Disturb (DND) Mode

When the robot is set to Do Not Disturb (DND) mode, the robot will be prevented from resuming cleaning and the power indicator will turn off. DND mode is disabled by default at the factory. You can use the app to enable DND mode or modify the DND period. The DND period is 22:00-8:00 by default.



Note:

- The scheduled cleaning tasks will be performed as usual during the DND period.
- The robot will resume cleanup where it left off after the DND period expires.

Spot Cleaning

When the robot is on standby, press and hold the  button for 3 seconds to enable the spot cleaning mode. In this mode, the robot cleans a square-shaped area of 1.5 × 1.5 meters around it and returns to charge once the spot cleaning is completed.

Robot Restarting

If the robot stops responding or cannot be turned off, press and hold the  button for 15 seconds to forcefully turn it off. Then, press and hold the  button for 3 seconds to turn the robot on.

Use Mopping Function

It is recommended that all floors are vacuumed at least three times before the first mopping session to achieve a better cleaning effect.

1. Fill the water tank with clean water.

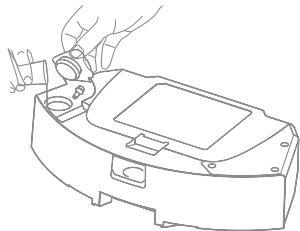

Note: Do not use detergent or disinfectant.

2. Dampen the mop pad and wring out excess water. Install the mop pad as shown in the diagram.

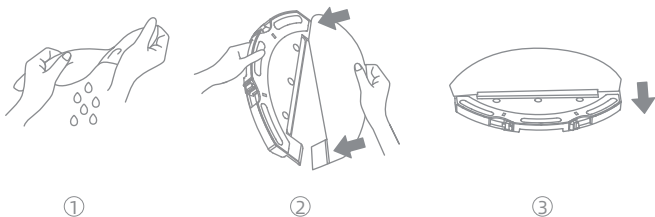

3. Install mop assembly.

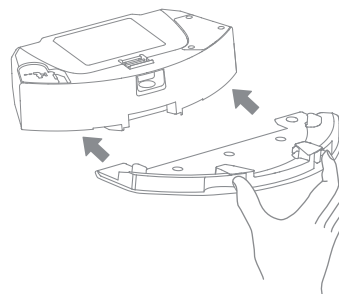

4. Slide the 2-in-1 water tank with dust box and mop assembly into the robot until it clicks into place.

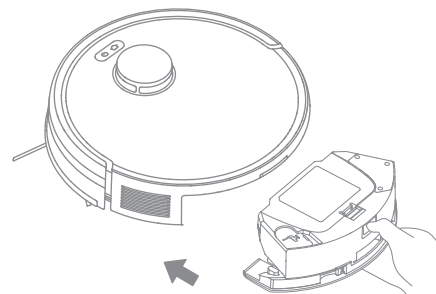

How to Use

5. Press the  button or use the app to start cleaning.

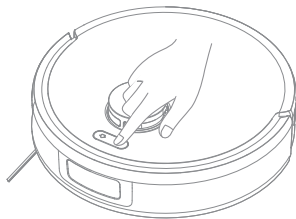

Note:

- It is recommended to remove the mop assembly before cleaning carpets.
- Use the app to adjust the water flow as required.

6. When the robot finishes a cleaning task and returns to the charging dock, remove the mop assembly and wash the mop pad in time. To remove the 2-in-1 water tank with dust box, press and hold the release clip, and then take it out.

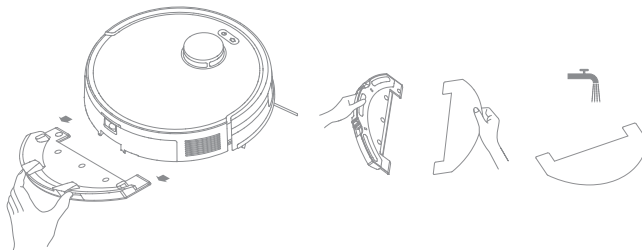

Note: When the robot is charging or not in use, it is recommended to remove the 2-in-1 water tank with dust box and mop pad. Pour out all the remaining water in the water tank, and clean the mop pad to prevent mildew or odors.

Routine Maintenance

To keep the robot in good condition, it is recommended to refer to the accessory usage in the app or the following table for routine maintenance.

Part	Maintenance Frequency	Replacement Period
Mop pad	After each use	Every 3 to 6 months
Filter	Once every week	
Main brush	Once every month	Every 6 to 12 months
Side brush		Every 3 to 6 months
Charging contacts		/
Omnidirectional wheel		
Cliff sensors		
Laser Distance Sensor (LDS)		
3D Line Laser Sensor		
Return-to-Dock Sensors		
Bumper		
Charging dock's signaling area		
Water tank		
Dust box		

Note: The replacement frequency will depend on your usage of the robot. If an exception occurs due to special circumstances, the parts should be replaced.

Routine Maintenance

Clean the Main Brush

1. Press the brush guard clips upwards to remove the brush guard and lift the brush out of the robot.

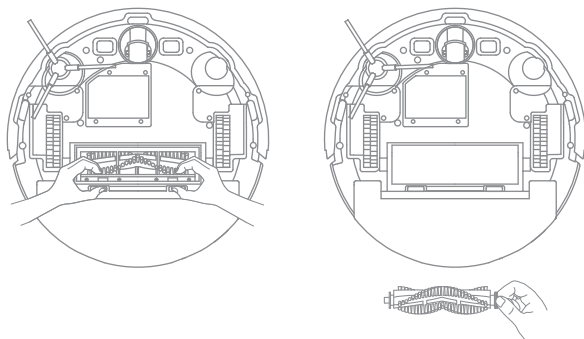

2. Use a proper tool to remove any hair tangled in the brush.



Note: Do not pull out the hair tangled in the main brush excessively. Otherwise, the brush may be damaged.

Clean the Side Brush

Pull out the side brush and use a proper tool to remove any hair tangled in the brush.

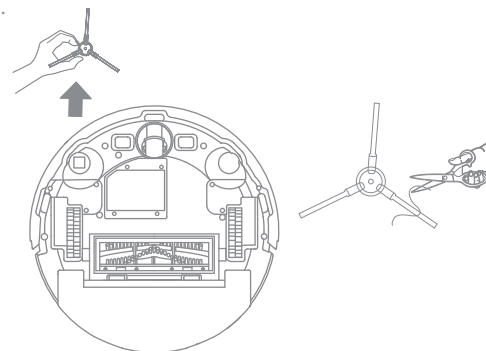

Clean the Omnidirectional Wheel

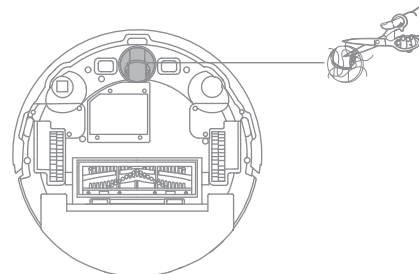

Note:

- Use a tool such as a small screwdriver to separate the axle and tire of the omnidirectional wheel.
- Rinse the omnidirectional wheel under the running water and put it back after drying it completely.

Routine Maintenance

Clean the 2-in-1 Water Tank with Dust Box

1. Press the release clip to remove the 2-in-1 water tank with dust box, and then empty the water tank.

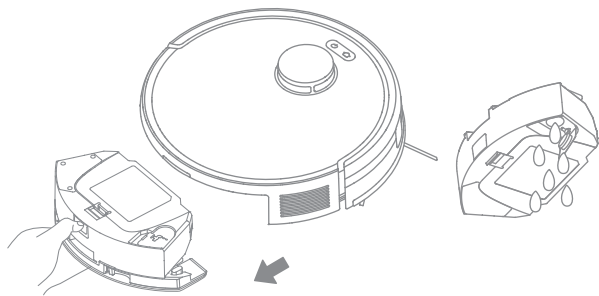

2. Open the dust box cover and empty the dust box.

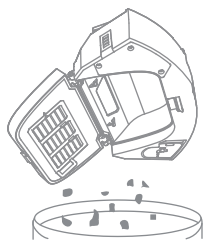

3. Remove the filters and tap the HEPA filter gently.

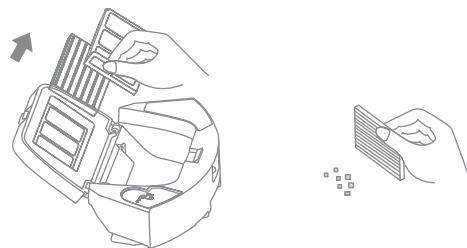

Note: Do not attempt to clean the filters with a brush, a finger or sharp objects to prevent damage.

4. Rinse the dust box and primary filter with water and air dry them completely before reinstalling.

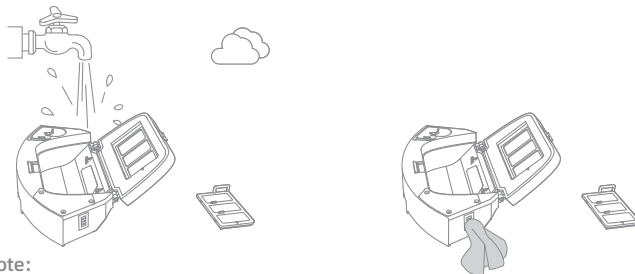

Note:

- Do not rinse the parts outside the dust box. If there are any water stains, please wipe them dry before reinstalling.
- Rinse the dust box and primary filter with clean water only. Do not use any detergent.
- Use the dust box and primary filter only when they are completely dry.

Routine Maintenance

Clean the Mop Pad

1. Press the release clips on the mop pad holder to remove the mop assembly. Pull the mop pad off the mop pad holder.

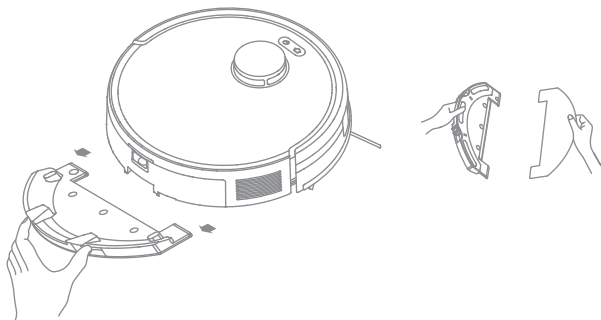

2. Clean the mop pad with water only and leave it to air dry before reinstalling.

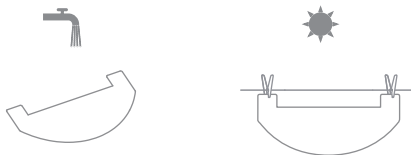

Battery

The robot contains a high-performance lithium-ion battery pack. Make sure that the battery remains well-charged for daily use to maintain optimal battery performance. If the robot is not used for an extended period of time, turn it off and put it away. To prevent damages from over-discharging, charge the robot at least once every three months.

Clean Robot Sensors and Charging Contacts

Wipe sensors and charging contacts of the robot by using a soft and dry cloth, as shown in the below figure:

Note: A wet cloth can damage sensitive elements within the robot and the charging dock. Please use a dry cloth for cleaning.

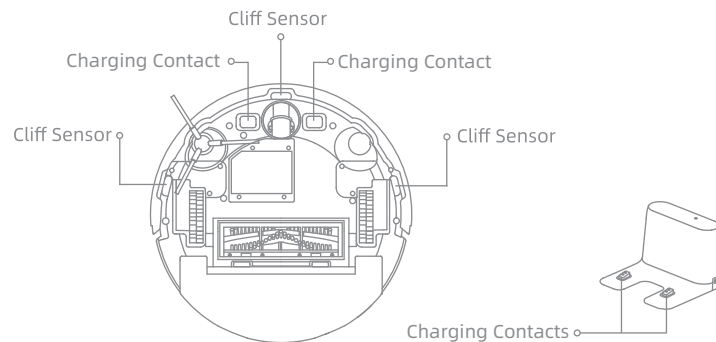
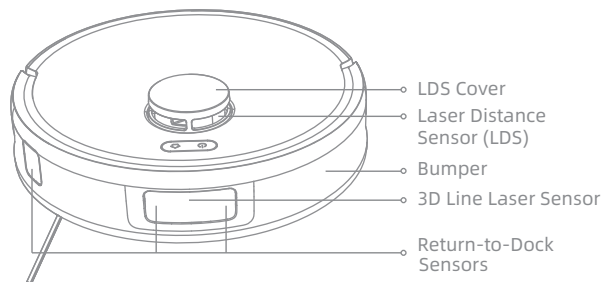

Problem	Solution
Robot does not turn on.	The battery level is low. Recharge the robot on the charging dock, then try again. The temperature of the battery is too low or too high. It is recommended to operate the appliance at a temperature between 32 °F (0°C) and 104 °F (40°C).
Robot does not recharge.	The charging dock is not receiving power. Please confirm that both ends of the charger are plugged in correctly. Poor contact. Clean charging contacts of the charging dock and robot.
Robot does not return to charging dock.	There are too many obstructions around the charging dock. Place the charging dock in a more open area. Please clean the dock's signaling area.
Robot is malfunctioning.	Turn off the robot and then reactivate it.
Robot is making a strange noise.	A foreign object may be caught in the main brush, side brush, or one of the main wheels. Stop the robot and remove any debris.
Robot no longer cleans efficiently or leaves dust behind.	The dust box is full. Please clean it. The filter is blocked. Please clean it. A foreign object is caught in the main brush. Please clean it.

Troubleshooting

Problem	Solution
Robot cannot connect to Wi-Fi.	<p>There is something wrong with the Wi-Fi connection. Reset the Wi-Fi and download the latest version of the app, then try reconnecting.</p> <p>Location permission is not open. Please ensure the location permission on the app is enabled.</p> <p>Wi-Fi signal is weak. Make sure the robot is in an area with good Wi-Fi coverage.</p> <p>5GHz Wi-Fi is not supported. Please ensure your robot connects to 2.4GHz Wi-Fi.</p> <p>The username or password of Wi-Fi is incorrect. Please enter the correct username and password.</p>
Robot does not perform scheduled cleaning.	The robot has low battery. Scheduled cleaning will not start unless the robot has at least 15% battery left.
Does leaving the robot on the charging dock consume power if it is already fully charged?	Leaving the robot on the charging dock after it's fully charged consumes very little electricity and helps maintain optimal battery performance.
No water comes out of the water tank, or only a little bit comes out.	<p>Check whether there is water inside the water tank.</p> <p>Clean the mop if it becomes dirty.</p> <p>Make sure the mop pad is installed correctly according to the User Manual.</p>
Robot doesn't resume cleaning after charging.	<p>Make sure the robot is not set to Do Not Disturb mode (DND), which will prevent it from resuming cleaning.</p> <p>The robot does not resume cleaning when it is manually recharged or placed onto the charging dock.</p>
Robot doesn't return to charging dock after being moved.	Manually place the robot onto the charging dock.

For more support, contact us via <https://trouwer-tech.com>

Specifications

Robot

Model	RLE125A
Charging Time	Approx. 5 hours
Rated Voltage	14.4 V $\overline{=}$
Rated Power	50 W
Operation Frequency	2400-2483.5 MHz
Maximum Output Power	< 20 dBm

Under normal use of condition, this equipment should be kept a separation distance of at least 20cm between the antenna and the body of the user.

Charging Dock

Model	RCEA0104
Rated Input	19 V $\overline{=}$ 0.6 A
Rated Output	19 V $\overline{=}$ 0.6 A

Charger

Model	BZ015-190060-AG
Rated Input	100-240 V \sim 50/60 Hz 0.35 A
Rated Output	19 V $\overline{=}$ 0.6 A

Battery Disposal and Removal

The built-in lithium-ion battery contains substances that are hazardous to the environment. Before disposing of the battery, make sure the battery is removed by qualified technicians and discarded at an appropriate recycling facility.

- the battery must be removed from the appliance before it is scrapped;
- the appliance must be disconnected from the supply mains when removing the battery;
- the battery is to be disposed of safely.

CAUTION:

Before removing the battery, disconnect the power and run out the battery as much as possible.

Unneeded batteries should be discarded at an appropriate recycling facility.

Do not expose to high temperature environment to avoid risks of explosion.

Under abusive conditions, liquid may be ejected from the battery. If contact occurs, flush with water and seek medical help.

Removal Guide:

1. Turn over the robot, use a proper tool to remove the screws on the back of the robot, and then remove the cover.
2. Unplug the terminals between the battery and PCB board to remove the battery.

WEEE Information



All products bearing this symbol are waste electrical and electronic equipment (WEEE as in directive 2012/19/EU) which should not be mixed with unsorted household waste. Instead, you should protect human health and the environment by handing over your waste equipment to a designated collection point for the recycling of waste electrical and electronic equipment, appointed by the government or local authorities. Correct disposal and recycling will help prevent potential negative consequences to the environment and human health. Please contact the installer or local authorities for more information about the location as well as terms and conditions of such collection points.

Информация по технике безопасности

Во избежание поражения электрическим током, возгорания или травм, вызванных некорректным использованием устройства, перед началом работы внимательно прочтите руководство пользователя и сохраните его для дальнейшего использования.

Ограничения по эксплуатации

- В целях обеспечения безопасной эксплуатации и во избежание рисков не допускается использование данного изделия детьми младше 8 лет, а также лицами с ограниченными физическими, сенсорными или умственными способностями или с ограниченным опытом или знаниями без присмотра родителя или опекуна. Не позволяйте детям осуществлять чистку и техническое обслуживание устройства без присмотра.
- Устройство должно использоваться только с блоком питания, поставляемым в комплекте.
- Данное устройство оснащено аккумулятором, который должны заменять только квалифицированные технические специалисты.
- Уберите посторонние предметы из зоны для уборки. Не позволяйте детям играть с устройством. Убедитесь, что дети и животные находятся на безопасном расстоянии от устройства во время работы.
- Запрещается устанавливать, заряжать и использовать устройство в ванной комнате и вблизи бассейнов.
- Данное устройство предназначено только для очистки пола в домашних условиях. Не используйте его на открытом воздухе, иных поверхностях, кроме пола, а также в коммерческих или промышленных помещениях.
- Убедитесь, что в надлежащей обстановке устройство работает корректно. В противном случае не используйте его.
- Если кабель питания поврежден, замените его специальным кабелем или комплектом, приобретенным у производителя или в соответствующем

Информация по технике безопасности

Ограничения по эксплуатации

- сервисном центре.
- Не используйте робота в областях, расположенных над полом, без защитного барьера.
- Запрещается переворачивать робота. Запрещается переносить робота держа его за крышку лидара, крышку самого робота или бампер.
- Используйте робота при температуре окружающей среды выше 0 °C и ниже 40 °C. Убедитесь, что на полу нет жидкости или липких веществ.
- Во избежание повреждения или нарушения работы устройства из-за волочения предметов, перед его включением соберите все посторонние предметы с пола и уберите провода и кабели питания с пути движения устройства во время уборки.
- Уберите с пола хрупкие и мелкие предметы, чтобы робот не врезался в них и не повредил.
- Не допускайте попадания волос, пальцев и других частей тела во всасывающее отверстие робота.
- Храните инструмент для очистки в недоступном для детей месте.
- Запрещается использовать устройство в комнате со спящим младенцем или ребенком.
- Не размещайте на роботе детей, животных или какие-либо предметы, независимо от того, остановлен он или движется.
- В бак для чистой воды можно добавлять только чистую воду и одобренный чистящий раствор. Запрещается добавлять любые другие жидкости, например спиртосодержащее или дезинфицирующее средство. Соотношение чистящего раствора и чистой воды можно узнать в

Информация по технике безопасности

Ограничения по эксплуатации

- инструкции на бутылке с чистящим раствором. Храните чистящий раствор в недоступном для детей месте.
- Не используйте робота для уборки горящих веществ. Запрещается использовать робота для уборки воспламеняющихся или горючих жидкостей, агрессивных газов, неразбавленных кислот или растворителей.
 - Не используйте робота для уборки твердых и острых предметов. Запрещается использовать робота для уборки камней, крупных кусков бумаги и других предметов, которые могут застрять в устройстве.
 - Перед очисткой и ремонтом выключите устройство и отключите его от розетки.
 - Запрещается протирать робота и базовую станцию влажным полотенцем или промывать жидкостью. После очистки моющихся деталей их необходимо полностью просушить перед повторной установкой и использованием.
 - Используйте данное устройство согласно руководству пользователя. За убытки и ущерб, возникшие из-за несоблюдения инструкций, ответственность несет пользователь.

Аккумулятор и зарядка

- Запрещается использовать аккумулятор или базовую станцию других производителей. Устройство необходимо использовать только с базовой станцией модели RCEA0104.
- Запрещается самостоятельно разбирать, ремонтировать или модифицировать аккумулятор или базовую станцию.
- Запрещается размещать базовую станцию рядом с источником тепла.
- Запрещается протирать или очищать зарядные контакты базовой станции влажным полотенцем или влажными руками.

Информация по технике безопасности

Аккумулятор и зарядка

- Запрещается утилизировать старые аккумуляторы ненадлежащим образом. Нерабочие аккумуляторы следует сдавать в соответствующие пункты переработки.
- Если кабель питания поврежден или сломан, немедленно прекратите использование устройства и обратитесь в службу послепродажного обслуживания.
- Перед транспортировкой убедитесь, что робот выключен, и по возможности храните его в оригинальной упаковке.
- Если робот не будет использоваться в течение длительного периода, полностью зарядите его, отключите и храните в сухом прохладном месте. Во избежание чрезмерной разрядки аккумулятора заряжайте робота не реже одного раза каждые три месяца.

Техника безопасности при использовании лазера

- Лазерный датчик в этом изделии соответствует стандарту IEC 60825-1:2014/EN 60825- 1:2014/A11:2021 для лазерных изделий класса 1. Избегайте прямого контакта с глазами во время использования такого устройства.

ЛАЗЕРНОЕ ИЗДЕЛИЕ КЛАССА 1

ПОТРЕБИТЕЛЬСКОЕ ЛАЗЕРНОЕ ИЗДЕЛИЕ

EN 50689:2021

Информация по технике безопасности

Меры предосторожности при хранении и транспортировке

- Продукт должен транспортироваться в упаковке. Не подвергайте продукт давлению или ударам во время транспортировки.
- Пожалуйста, избегайте сильных столкновений во время транспортировки.
- Не транспортируйте прибор при температуре выше 50 °C или ниже -20 °C.
- В течение короткого периода, например одного месяца, прибор можно хранить при температуре от -20 °C до 50 °C и относительной влажности 60 % ± 5 %. В течение длительного времени храните прибор при температуре окружающей среды от 0 °C до 40 °C.
- Утилизируйте прибор надлежащим образом. Когда его срок службы подойдет к концу, утилизируйте прибор в соответствии с местными законами и правилами страны или региона, в котором он используется.

Правила и условия реализации: без ограничений.

Импортер продает этот продукт; информацию об импортере см. на упаковке.

Сведения об импортере и контактная информация отдела послепродажного обслуживания указаны на упаковке.

Дата изготовления: см. на упаковке

Срок службы устройства 3 года.

Информация по технике безопасности



Только для использования в помещении



Прочитайте руководство пользователя

BZ015-190060-AG



Используйте только с зарядным адаптером BZ015-190060-AG.

Настоящим компания Dreame Trading (Tianjin) Co., Ltd. заявляет, что тип радиооборудования RLE12SA соответствует требованиям Директивы 2014/53/EU. Полный текст декларации о соответствии нормативным требованиям ЕС доступен по следующему адресу: <https://trouver-tech.com>

Подробное электронное руководство см. по адресу <https://www.trouver-tech.com/pages/user-manuals-and-faqs>

Обзор изделия

Принадлежности

Предустановленные принадлежности

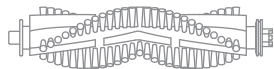

Основная щетка

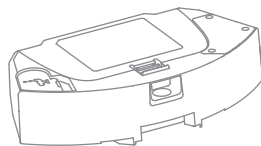

Бак для воды «2-в-1» с контейнером для пыли

Другие принадлежности

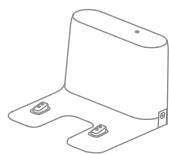

Зарядная станция

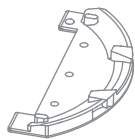

Модуль швабры



Боковая щетка

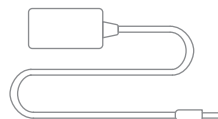

Зарядное устройство



Руководство пользователя

Обзор изделия

Робот

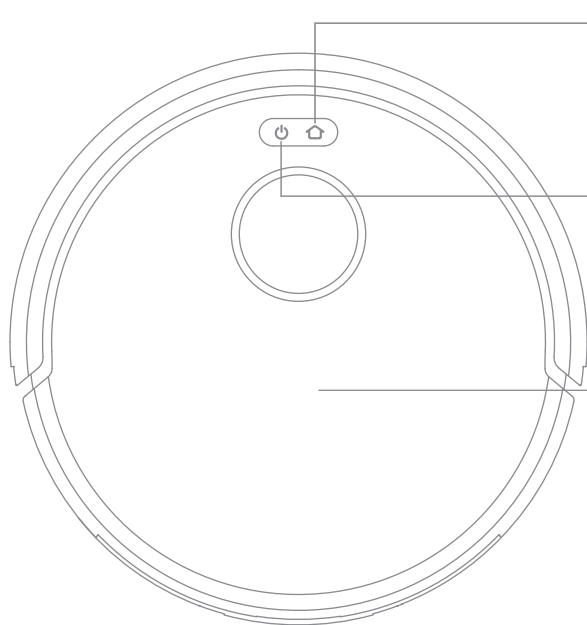

⏪ Dock / Spot Cleaning Button

- Нажмите кнопку, чтобы отправить робота обратно на зарядную станцию
- Нажмите и удерживайте кнопку в течение 3 секунд, чтобы начать точечную уборку
- Нажмите и удерживайте кнопку в течение 7 секунд, чтобы включить/выключить блокировку от детей

⏻ Кнопка питания / уборки

- Нажмите и удерживайте в течение 3 секунд, чтобы включить устройство, или нажмите и удерживайте в течение 5 секунд, чтобы выключить его
- Нажмите, чтобы начать уборку, когда робот включен

Крышка

Индикатор состояния

- Постоянно горит белым: уборка продолжается или уборка завершена
- Мигает оранжевым: выполняется возврат для зарядки
- Мигает оранжевым: ошибка
- Постоянно горит оранжевым: низкий заряд аккумулятора

Примечание.

- Нажмите любую кнопку на роботе, чтобы поставить процесс на паузу, пока робот выполняет уборку или возвращается для зарядки.
- Нажмите и удерживайте кнопки ⏪ и ⏻ в течение 3 секунд, чтобы сбросить настройки Wi-Fi.
- Нажмите и удерживайте кнопки ⏪ и ⏻ в течение 10 секунд, чтобы восстановить заводские настройки.
- Блокировку от детей можно включить/выключить с помощью приложения.

Обзор изделия

Робот и датчики

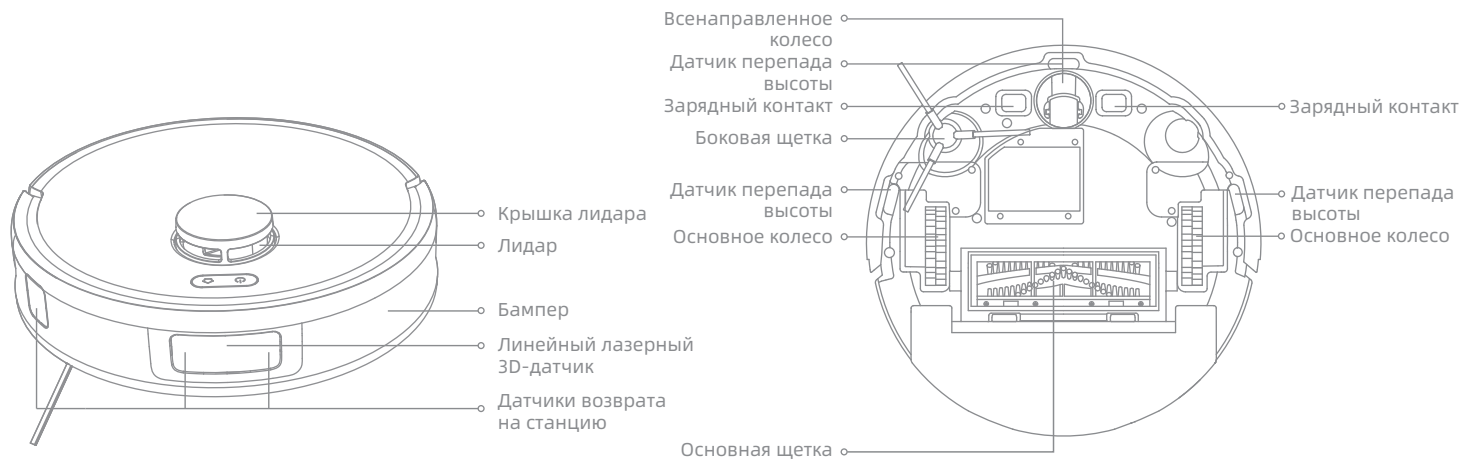

Зарядная станция

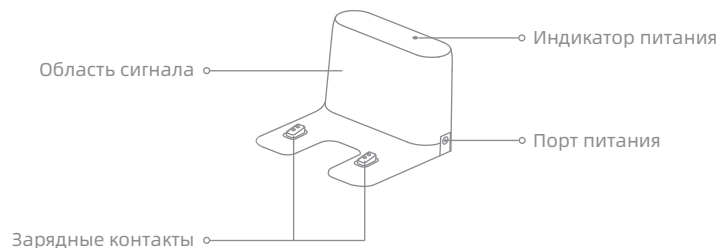

Обзор изделия

Бак для воды «2-в-1» с контейнером для пыли

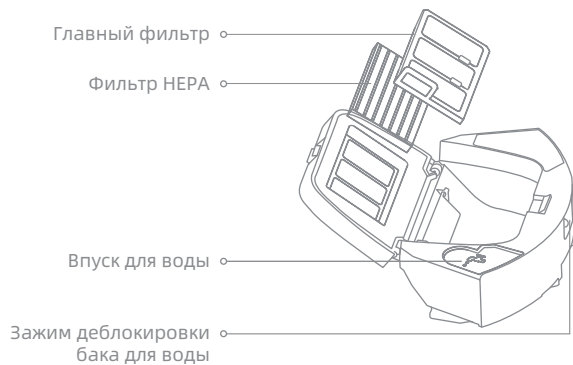

Модуль швабры

Насадка для швабры



Держатель насадки для швабры

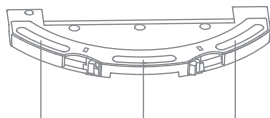

Зона крепления насадки для швабры

RU Подготовка дома

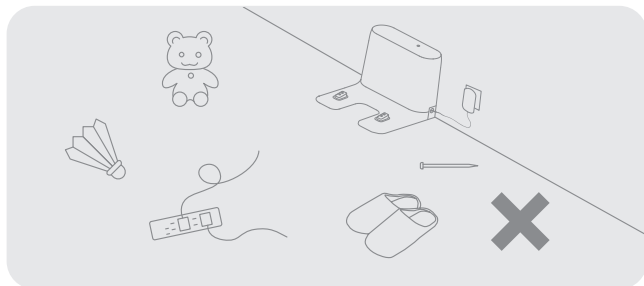

Перед началом уборки уберите с пола неустойчивые, хрупкие, ценные или опасные предметы, а также кабели, одежду, игрушки, твердые и острые предметы, чтобы робот не запутался в них, не поцарапал/не опрокинул и не повредил такие предметы.

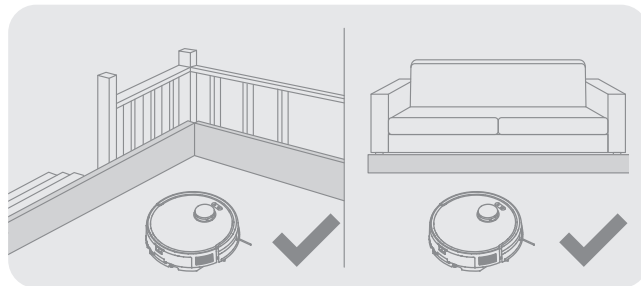

Перед уборкой установите физические барьеры у основания лестницы и рядом с диваном, чтобы обеспечить безопасность и бесперебойность работы пылесоса.

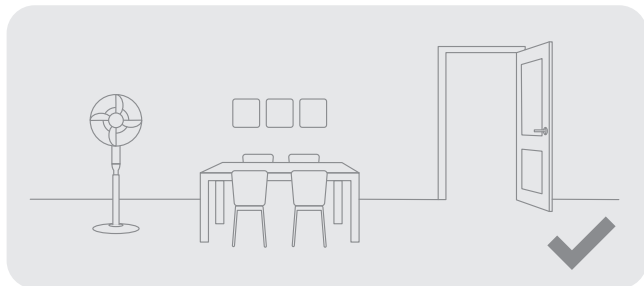

Откройте дверь помещения, в котором будет проводиться уборка, и расставьте мебель таким образом, чтобы оставить больше пространства для уборки.

Примечание.

- При первом использовании робота находите в зоне уборки, чтобы вовремя убирать посторонние предметы с его пути.
- Не допускайте засасывания пылесосом твердых предметов, таких как камни, стальные шарики и детали игрушек, а также острых предметов, таких как строительный мусор, битое стекло и гвозди. При несоблюдении данного требования на полу могут остаться царапины.

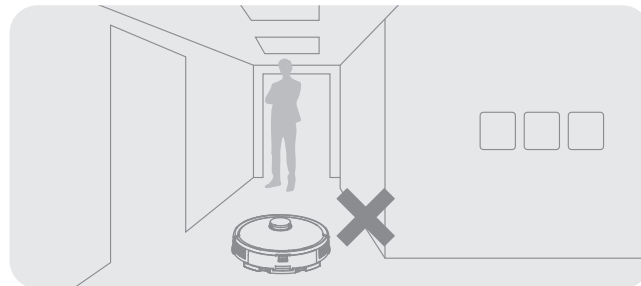

Не вставайте перед роботом, в дверном проеме или узком проходе, чтобы робот мог корректно распознавать зоны предстоящей уборки.

Перед использованием

1. Уберите защитные устройства

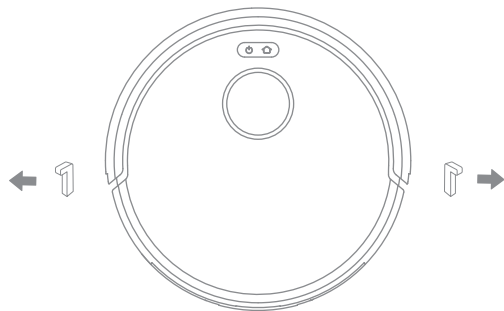

2. Установите боковую щетку и модуль швабры

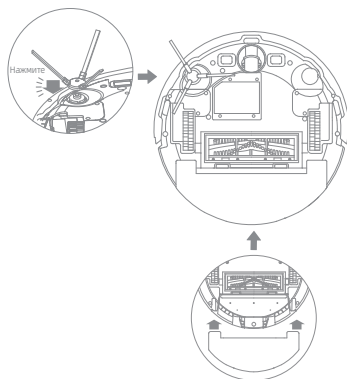

Примечание. Установите боковую щетку так, чтобы раздался щелчок.

3. Установите зарядную станцию на ровной поверхности около стены и подключите ее к розетке питания

 Расположите зарядную станцию на максимально открытой поверхности в месте со стабильным сигналом Wi-Fi.

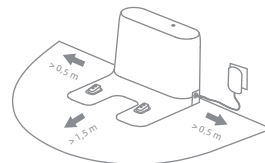

Примечание.

- Запрещается размещать зарядную станцию на ковре.
- Уберите все предметы, расположенные ближе чем в 1,5 м от передней стороны зарядной станции и 0,5 м от ее боковых сторон.
- Не размещайте зарядную станцию в местах, подверженных воздействию прямых солнечных лучей, или в местах, где другие предметы могут блокировать сигнал, так как это может помешать роботу вернуться на зарядную станцию.

4. Зарядка робота

При установке робота совместите зарядные контакты в нижней части робота с зарядными контактами зарядной станции: робот автоматически включится и начнет заряжаться.

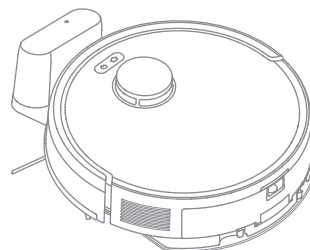

Примечание. Рекомендуется полностью зарядить робота перед первым использованием

RU Подключение с помощью приложения

1. Загрузка приложения

Отсканируйте QR-код на роботе, чтобы загрузить и установить приложение.

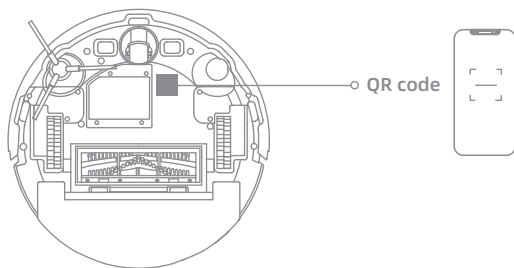



Примечание.

- Поддерживается только сеть Wi-Fi с частотой 2,4 ГГц.
- Приложение регулярно обновляется. Фактические действия могут отличаться от указанных в данном руководстве. Следуйте инструкциям, опираясь на текущую версию приложения.

2. Добавление устройства

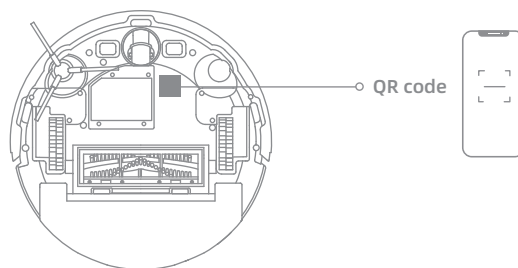

Откройте приложение, нажмите «Отсканировать QR-код для подключения» и еще раз отсканируйте тот же QR-код на роботе, чтобы добавить устройство. Для завершения подключения к Wi-Fi следуйте подсказкам.

Примечание. Если вы хотите сбросить настройки Wi-Fi, нажмите и удерживайте кнопки  и  в течение 3 секунд или повторите шаг 2, а затем следуйте инструкциям, чтобы завершить подключение Wi-Fi.



Порядок использования

Включение/выключение

Чтобы включить робота, нажмите и удерживайте кнопку  в течение 3 секунд. Индикатор питания должен загореться. Поместите робота на зарядную станцию: робот должен автоматически включиться и начать процесс зарядки. Для выключения робота снимите его со станции, после чего нажмите и удерживайте кнопку  в течение 5 секунд.

Быстрое построение карты

После первой настройки сети следуйте инструкциям в приложении, чтобы быстро построить карту. Робот начнет строить карту, не приступая к уборке. После того как робот вернется на зарядную станцию, построение карты будет завершено и карта будет сохранена автоматически.

Начало уборки

После включения робота нажмите кнопку , чтобы начать уборку. Затем робот методично выполнит уборку в каждой комнате по S-образному маршруту, после чего очистит поверхности вдоль кромок и стен, чтобы обеспечить наилучший результат.

Примечание. Рекомендуется, чтобы перед уборкой робот покинул зарядную станцию. Не перемещайте зарядную станцию, когда робот выполняет уборку. Это гарантирует, что робот беспрепятственно вернется на зарядную станцию.

Приостановка работы

Во время работы устройства нажмите на любую кнопку, чтобы приостановить процесс уборки.

Примечание. После приостановки и возврата робота на зарядную станцию текущая задача уборки будет прервана.

Автоматическое возобновление уборки

Если заряд батареи слишком низкий, робот автоматически вернется на зарядную станцию для зарядки. После зарядки аккумулятора до соответствующего уровня робот возобновит выполнение незавершенных задач по уборке.

Примечание. Для использования данной функции включите ее в приложении.

Режим «Не беспокоить»

В режиме «Не беспокоить» робот не сможет возобновить уборку, а индикатор питания погаснет. В заводских настройках режим «Не беспокоить» выключен по умолчанию. Включить режим «Не беспокоить» и изменить его длительность можно в приложении. По умолчанию для режима «Не беспокоить» настроен период времени с 22:00 до 8:00.



Примечание.

- Уборка по расписанию при включенном режиме «Не беспокоить» будет выполняться как обычно.
- Робот возобновит уборку в месте остановки после выхода из режима «Не беспокоить».

Точечная уборка

Чтобы включить режим точечной уборки, нажмите кнопку  в течение 3 секунд, когда робот находится в режиме ожидания. В этом режиме робот выполнит уборку квадратного участка 1,5 × 1,5 метра вокруг себя, а после завершения уборки вернется на зарядку.

Перезагрузка робота

Если робот не реагирует на команды или не выключается, нажмите и удерживайте кнопку  в течение 15 секунд для его принудительного выключения. Затем нажмите и удерживайте кнопку  в течение 3 секунд, чтобы включить робота.

Использование функции влажной уборки

Перед первой влажной уборкой рекомендуется пропылесосить все полы не менее трех раз, чтобы добиться наилучшего результата.

1. Заполните бак чистой водой.

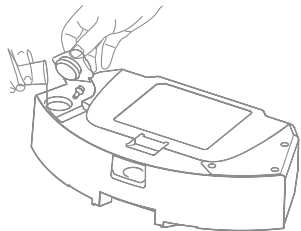

Примечание. Не используйте чистящее или дезинфицирующее средство.

2. Смочите насадку для швабры и выжмите лишнюю воду. Установите насадку для швабры, как показано на рисунке.

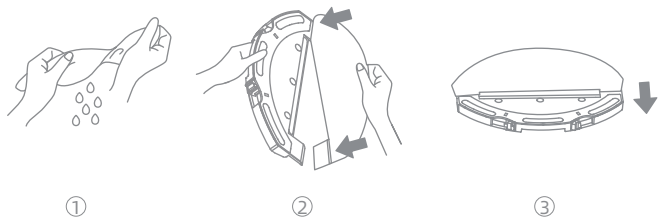

3. Установите модуль швабры.

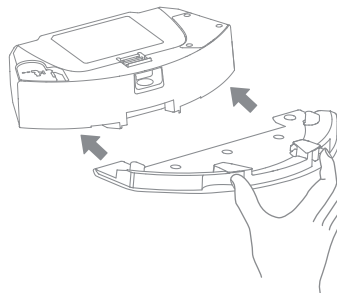

4. Вставьте бак для воды «2-в-1» с контейнером для пыли и модулем швабры в робота так, чтобы раздался щелчок.

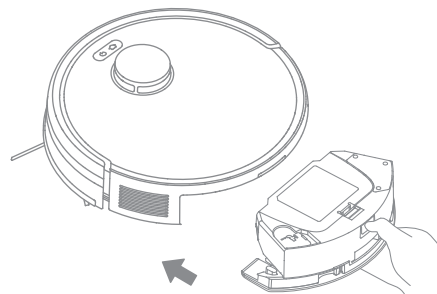

Порядок использования

5. Чтобы начать уборку, нажмите кнопку  или используйте приложение.

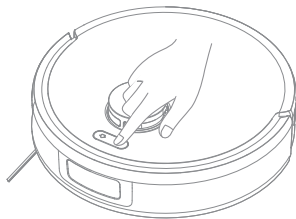

Примечание.

- Рекомендуется снять модуль швабры перед чисткой ковров.
- Используйте приложение, чтобы при необходимости отрегулировать расход воды.

6. Когда робот завершит задачу по уборке и вернется на зарядную станцию, снимите модуль швабры и своевременно промойте насадку для швабры. Чтобы вынуть бак для воды «2-в-1» с контейнером для пыли, нажмите и удерживайте зажим деблокировки, а затем выньте бак.

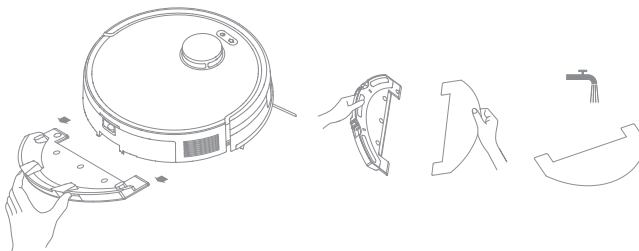

Примечание. когда робот заряжается или не используется, рекомендуется снять бак для воды «2-в-1» с контейнером для пыли и насадку для швабры. Вылейте всю оставшуюся воду из бака для воды и промойте насадку для швабры, чтобы предотвратить образование плесени и неприятного запаха.

RU Плановое обслуживание

Для обеспечения надлежащей работы устройства рекомендуется выполнять его плановое обслуживание в соответствии с разделом «Использование принадлежностей» в приложении или с таблицей ниже.

Компонент	Частота обслуживания	Частота замены	
Насадка для швабры	После каждого использования	Раз в 3-6 месяцев	
Фильтр	Раз в неделю		
Основная щетка	Раз в месяц	Раз в 6-12 месяцев	
Боковая щетка		Раз в 3-6 месяцев	
Зарядные контакты		/	
Всенаправленное колесо			
Датчики перепада высоты			
Лидар			
Линейный лазерный 3D-датчик			
Датчики возврата на станцию			
Бампер			
Область сигнала зарядной станции			
Бак для воды			По мере необходимости
Контейнер для пыли			

Примечание. Частота замены зависит от способа использования робота. При возникновении исключительных обстоятельств следует выполнить замену компонентов.

Плановое обслуживание

Чистка основной щетки

1. Надавите на зажимы защиты щетки вверх, чтобы извлечь защиту щетки и достать щетку из робота.

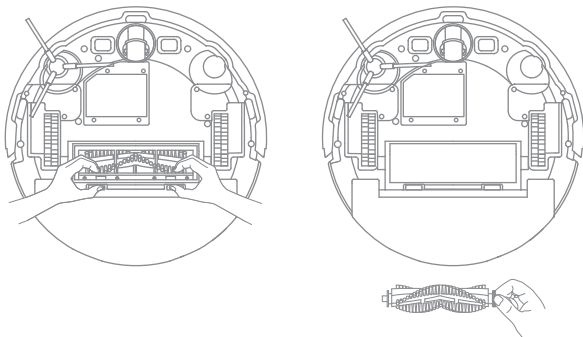

2. С помощью соответствующего инструмента удалите волосы, запутавшиеся в щетке.



Примечание. Не тяните слишком сильно волосы, запутавшиеся в основной щетке. В противном случае вы можете повредить щетку.

Чистка боковой щетки

Выньте боковую щетку и с помощью соответствующего инструмента удалите волосы, запутавшиеся в щетке.

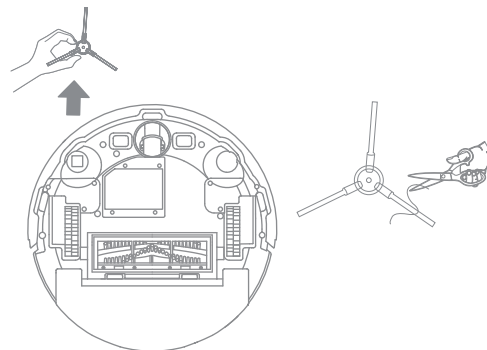

Чистка всенаправленного колеса

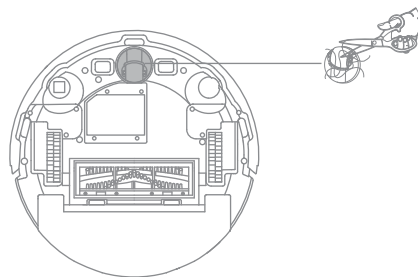

Примечание.

- Отделите ось и обод всенаправленного колеса с помощью небольшой отвертки.
- Промойте всенаправленное колесо под проточной водой, тщательно просушите и установите на место.

Чистка бака для воды «2-в-1» с контейнером для пыли

1. Нажмите зажим деблокировки, чтобы вынуть бак для воды «2-в-1» с контейнером для пыли, а затем опорожните бак для воды.

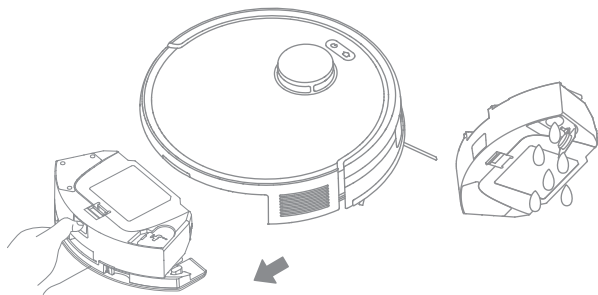

2. Откройте крышку контейнера для пыли и опорожните его.

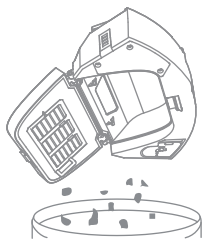

3. Снимите фильтры и слегка постучите по фильтру HEPA.

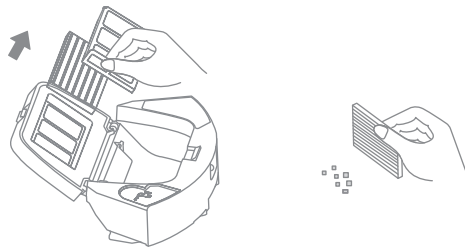

Примечание. Не пытайтесь чистить фильтры щеткой, пальцами или острыми предметами, чтобы не повредить их.

4. Промойте контейнер для пыли и главный фильтр водой, а затем тщательно просушите их перед повторной установкой.

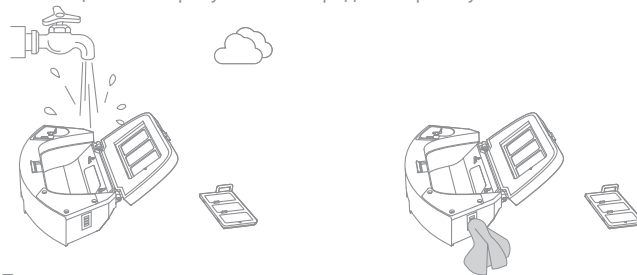

Примечание.

- Не промывайте детали вне контейнера для пыли. Если имеются пятна от воды, вытрите их насухо перед повторной установкой.
- Промывайте контейнер для пыли и главный фильтр только чистой водой. Запрещается использовать чистящее средство.
- Используйте контейнер для пыли и главный фильтр только после тщательной сушки.

Плановое обслуживание

Чистка насадки для швабры

1. Нажмите на зажимы деблокировки на держателе насадки для швабры, чтобы снять модуль швабры. Извлеките насадку для швабры из держателя.

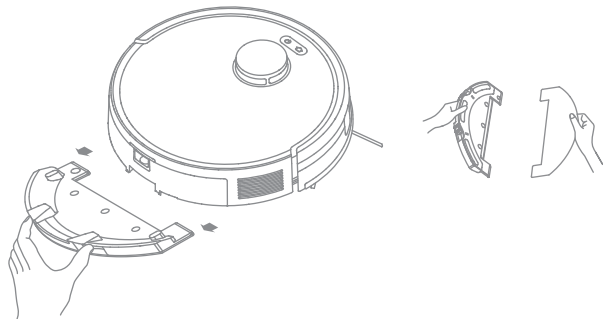

2. Вымойте насадку для швабры одной водой и дайте ей высохнуть на воздухе перед повторной установкой.

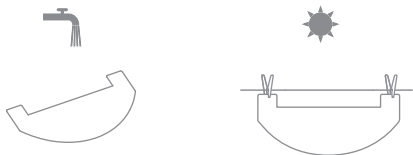

Аккумулятор

Робот оборудован высокопроизводительным литий-ионным аккумулятором. Для гарантии оптимальной работы следите, чтобы аккумулятор был заряжен. Если робот не используется в течение продолжительного времени, выключите и уберите его. Во избежание повреждений от глубокой разрядки аккумулятора заряжайте робота минимум один раз каждые три месяца.

Чистка датчиков и зарядных контактов робота

Протирайте датчики и зарядные контакты робота мягким и сухим полотенцем, как показано на рисунке ниже:

Примечание. Влажное полотенце может повредить чувствительные элементы робота и зарядной станции. Для очистки используйте только сухое полотенце.

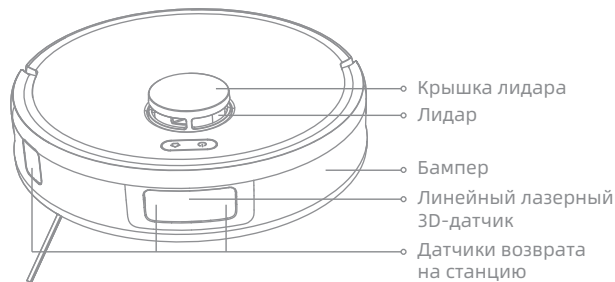

Датчик перепада высоты

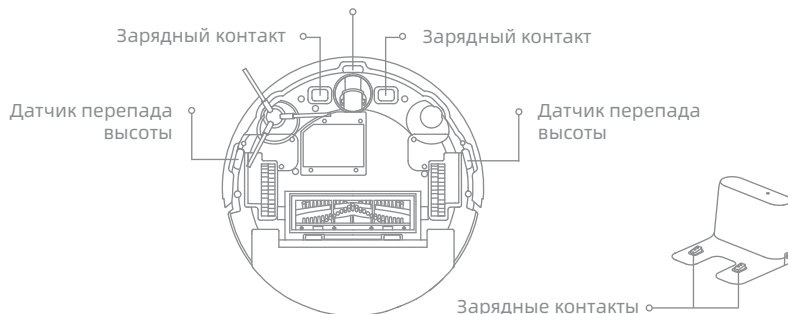

RU Устранение неисправностей

Проблема	Решение
Робот не включается.	Низкий заряд аккумулятора. Зарядите робота на зарядной станции и повторите попытку. Температура аккумулятора слишком низкая или слишком высокая. Рекомендуемая температура эксплуатации устройства: от 0 °C до 40 °C.
Робот не перезаряжается.	Электропитание не поступает на зарядную станцию. Убедитесь, что оба конца кабеля зарядного устройства вставлены надлежащим образом. Плохой контакт. Очистите зарядные контакты зарядной станции и робота.
Робот не возвращается на зарядную станцию.	Вокруг зарядной станции слишком много препятствий. Расположите зарядную станцию на более открытом пространстве. Освободите область сигнала зарядной станции от посторонних предметов.
Робот работает с перебоями.	Выключите робота и вновь включите его.
Робот издает странный шум.	Посторонний предмет мог застрять в основной щетке, боковой щетке или одном из основных колес. Остановите робота и удалите весь мусор.
Робот перестал эффективно выполнять уборку или оставляет за собой пыль.	Контейнер для пыли заполнен. Очистите ее. Фильтр засорен. Очистите ее. Посторонний предмет застрял в основной щетке. Очистите ее.

Устранение неисправностей

Проблема	Решение
Робот не может подключиться к Wi-Fi.	<p>Не удается подключиться к Wi-Fi. Сбросьте настройки Wi-Fi и загрузите последнюю версию приложения, затем попробуйте подключиться снова.</p> <p>Не открыт доступ к данным о местоположении. Убедитесь что в приложении доступ к данным о местоположении активирован.</p> <p>Слабый сигнал Wi-Fi. Убедитесь, что робот находится в зоне стабильного сигнала Wi-Fi.</p> <p>Wi-Fi с частотой 5 ГГц не поддерживается. Убедитесь, что ваш робот подключается к сети Wi-Fi с частотой 2,4 ГГц.</p> <p>Неверные имя пользователя или пароль для Wi-Fi. Введите верные имя пользователя и пароль.</p>
Робот не выполняет уборку по расписанию.	Низкий заряд аккумулятора робота. Уборка по расписанию не начнется, если уровень оставшегося заряда аккумулятора в работе ниже 15 %.
Потребляет ли робот, оставленный на зарядной станции, электроэнергию, если он уже полностью заряжен?	Если оставить робота на зарядной станции после полной зарядки, он потребляет очень мало электроэнергии и помогает поддерживать оптимальную работоспособность аккумулятора.
Вода из бака для воды не выходит совсем или выходит в очень малом количестве.	<p>Проверьте, есть ли вода в баке.</p> <p>Промойте швабру, если она загрязнилась.</p> <p>Убедитесь, что насадка для швабры установлена правильно в соответствии с руководством пользователя.</p>
Робот не возобновляет уборку после подзарядки.	Убедитесь, что режим «Не беспокоить» выключен. В противном случае робот не сможет возобновить уборку. Робот не возобновляет уборку после его ручной подзарядки или размещения на зарядной станции.
После перемещения робот не возвращается на зарядную станцию.	Вручную верните робота на зарядную станцию.

Для получения дополнительной технической поддержки свяжитесь по адресу: <https://trouver-tech.com>

RU Технические характеристики

Робот

Модель	RLE125A
Время зарядки	Ок. 5 часов
Номинальное напряжение	14,4 V \equiv
Номинальная мощность	50 W
Рабочая частота	2400-2483,5 MHz
Макс. выходная мощность	< 20 dBm

При обычных условиях использования, между антенной данного оборудования и телом пользователя должно сохраняться расстояние не менее 20 см.

Зарядная станция

Модель	RCEA0104
Номинальный вход	19 V \equiv 0,6 A
Номинальный выход	19 V \equiv 0,6 A

Зарядное устройство

Модель	BZ015-190060-AG
Номинальный вход	100-240 V \sim 50/60 Hz 0,35 A
Номинальный выход	19 V \equiv 0,6 A

Извлечение и утилизация аккумулятора

Встроенный литий-ионный аккумулятор содержит вещества, представляющие опасность для окружающей среды. Перед утилизацией аккумулятора в соответствующем пункте переработки его должен извлечь из устройства квалифицированный специалист.

- для утилизации аккумулятор необходимо вынуть из устройства;
- при извлечении аккумулятора устройство должно быть отключено от электросети;
- аккумулятор необходимо утилизировать безопасным способом.

ВНИМАНИЕ!

Прежде чем извлекать аккумулятор, отключите электропитание и максимально разрядите аккумулятор.

Нерабочие аккумуляторы следует сдавать в соответствующие пункты переработки.

Не подвергайте аккумулятор воздействию высокой температуры во избежание риска взрыва.

При нарушении правил эксплуатации из аккумулятора может вылиться жидкость. В случае контакта с такой жидкостью промойте пораженный участок водой и обратитесь за медицинской помощью.

Инструкции по извлечению

1. Переверните робота, с помощью подходящего инструмента открутите винты на его задней части, а затем снимите крышку.
2. Чтобы извлечь аккумулятор, отсоедините клеммы между аккумулятором и печатной платой.

Информация об утилизации и переработке отходов электрического и электронного оборудования

Все изделия с символом раздельного сбора отработанного электрического и электронного оборудования (Директива WEEE 2012/19/EU) следует утилизировать отдельно от несортируемых бытовых отходов. С целью охраны здоровья и защиты окружающей среды такое оборудование необходимо сдавать на переработку в специальные пункты приема электрического и электронного оборудования, определенные правительством или местными органами власти. Правильная утилизация и переработка помогут предотвратить возможные негативные последствия для окружающей среды и здоровья человека. Для получения информации о местонахождении и порядке приема устройств в пунктах приема обратитесь в компанию, занимающуюся установкой оборудования, или в местные органы власти.



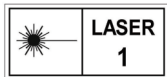

For more support, contact us via <https://trouver-tech.com>
Manufactured by: Dreame Trading (Tianjin) Co., Ltd.
Made in China

RU-A00
08/2024