

prío® **НОВАЯ ВОДА**®

Start
Osmos
OU580
OU

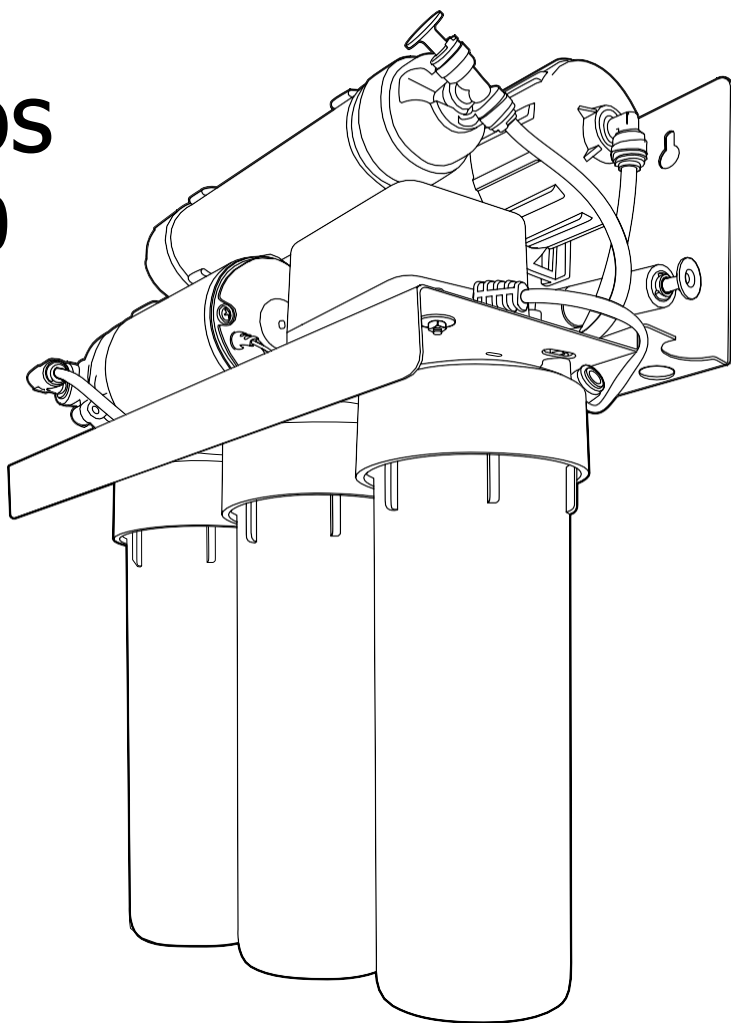

Фильтр

для воды «под мойку»

Руководство по эксплуатации

Внимание!

Перед началом эксплуатации, пожалуйста, ознакомьтесь с настоящим руководством. Рекомендуем сохранить его для обращений в будущем.

Общие указания по технике безопасности

Внимание! Существует риск несчастного случая! Существует опасность для жизни и здоровья! Данное изделие не относится к источникам повышенной опасности, однако, как и всякое устройство, подключаемое к электросети, требует соблюдения техники безопасности. Несоблюдение правил эксплуатации изделия, изложенных в настоящей инструкции, может привести к причинению смерти или вреда здоровью, а также имущественному ущербу.

- Изделие предназначено только для использования в бытовых условиях внутри помещений.
- Не оставляйте детей вблизи изделия без присмотра.
- Не подпускайте к изделию животных.
- Не вставляйте и не вытаскивайте вилку из розетки мокрыми руками.
- Не вытаскивайте вилку из розетки за кабель.
- Не вставляйте на изделие и не кладите на него вещи и предметы.
- Не размещайте его в невентилируемых коробах, нишах, чехлах и т.п.
- Исключите возможность попадания воды и иных жидкостей на помпу, переключатели и блок питания.
- Не разбирайте помпу, переключатели и блок питания. Внутри нет частей, обслуживаемых потребителем.
- При длительных перерывах в работе, при любых манипуляциях с изделием, при проведении обслуживания отключайте изделие от электрической и водопроводной сети.

- При подключении и эксплуатации изделия соблюдайте применимые нормы и ограничения, установленные техническими требованиями: диапазоны рабочих температур, давления, характеристики электрической сети, правила эксплуатации.
- Это изделие не предназначено для использования детьми, людьми с ограниченными физическими, сенсорными, умственными способностями или лицами, у которых нет опыта и знаний, если их действия не контролируются или если они не проинструктированы относительно использования изделия лицом, отвечающим за безопасность.
- По истечении срока службы изделие подлежит демонтажу и утилизации.

Проверьте требования к электросети

- Настоящее изделие должно подключаться к исправной, находящейся внутри помещений бытовой однофазной электросети с номинальным напряжением 110-240 В, частотой 50/60 Гц, имеющей автоматическую защиту от перегрузок и короткого замыкания. Предельный электрический ток указан на этикетке изделия, а также в разделе «Технические характеристики и условия эксплуатации». Запрещается подключение изделия к нештатным, неисправным, временным, находящимся вне помещений электрической сети и розеткам.
- В случае аварии или повреждения изделия первым делом обесточьте электрическую розетку, к которой подключено изделие. Затем вытащите вилку из розетки.
- Это изделие не предназначено для работы с подключением к электросети через удлинитель, сетевой фильтр, разветвитель и т.п. или розетку, разделяемую с другим электроприбором.

Уважаемый покупатель!

Благодарим вас за покупку. Фильтр Start Osmos является доступной современной бытовой системой очистки воды благодаря использованию высокоселективной обратноосмотической мембраны стандартного форм-фактора 1812. Система очистки воды оборудована бесшумным насосом высокого давления, который обеспечивает большой срок службы, высокую надежность и качество работы системы даже при низком давлении воды в вашем водопроводе. Система очистки сделает воду, которую вы пьете, чище и полезней для здоровья.

Назначение

Фильтр для очистки воды Start Osmos (далее по тексту «водоочиститель») предназначен для комплексной очистки водопроводной холодной воды (из систем муниципального водоснабжения) в бытовых условиях от широкого спектра растворенных органических и неорганических веществ и взвешенных частиц, бактерий и вирусов, удаления солей жесткости. Снижает количество накипи на посуде, устраняет неприятные запахи, улучшает вкусовые качества воды.

Принцип работы

Система Start Osmos обратноосмотической очистки воды представляет собой многоступенчатую автоматическую фильтрационную установку с накопительным баком для очищенной воды.

Исходная водопроводная вода сначала проходит через три фильтра предварительной очистки.

На первой ступени (А) предварительной очистки картридж из полипропилена задерживает механические примеси и прочие частицы размером крупнее 5 микрон (Рис. 2).



Рис. 1. Пример установки фильтра Start Osmos.

Картридж второй ступени (В) с активированным углем устраняет запах и удаляет из воды остаточный хлор и другие органические и неорганические примеси.

На третьей ступени (С) картридж из полипропилена с тонкостью фильтрации 1 микрон задерживает остаточные механические примеси размером крупнее 1 микрона.

После предварительной очистки вода поступает на электрическую помпу (3). После прохождения управляющего клапана (2) фильтрат попадает на следующую ступень очистки - мембрану обратного осмоса (D). Мембрана отфильтровывает все примеси крупнее 1 Ангстрем (10^{-10} м). Насос повышает давление воды, делая возможным функционирование системы даже в условиях низкого водопроводного давления.

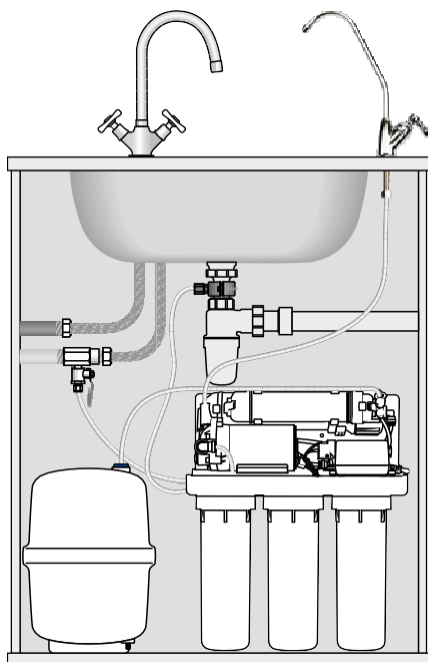

Рис.2. Принципиальная схема подключения фильтра Start Osmos.

- A - первая ступень, нетканый полипропилен, 5 мкм
- B - вторая ступень, активированный уголь
- C - третья ступень, нетканый полипропилен, 1 мкм
- D - корпус с обратноосмотической мембраной
- E - пятая ступень, активированный уголь
- 1 - тройник с шаровым краном
- 2 - управляющий клапан
- 3 - электрическая помпа
- 4 - ограничитель потока
- 5 - дренажная муфта
- 6 - накопительный бак
- 7 - кран для чистой воды
- 8 - переключатель низкого давления
- 9 - переключатель высокого давления

Конструкция обратноосмотической мембраны позволяет разделять потоки очищенной воды и концентрата с отфильтрованными вредными примесями. Концентрат отфильтрованных вредных примесей после прохождения ограничителя потока (4) сливается в канализацию (дренаж). Очищенная вода проходит через управляющий клапан (2), переключатель высокого давления (9) и поступает в напорный бак (6), накапливаясь в нем. Система накапливает отфильтрованную воду постепенно, выдавая ее по требованию из бака, когда вы открываете кран (7).

После открытия крана из бака начнет поступать вода, проходя через фильтрующий элемент финишной очистки (E), содержащий активированный уголь. Это необходимо для дополнительного дезодорирования и обеззараживания воды, которая может подвергнуться вторичному загрязнению в накопительном баке (особенно это актуально при длительных простоях системы в теплых помещениях).

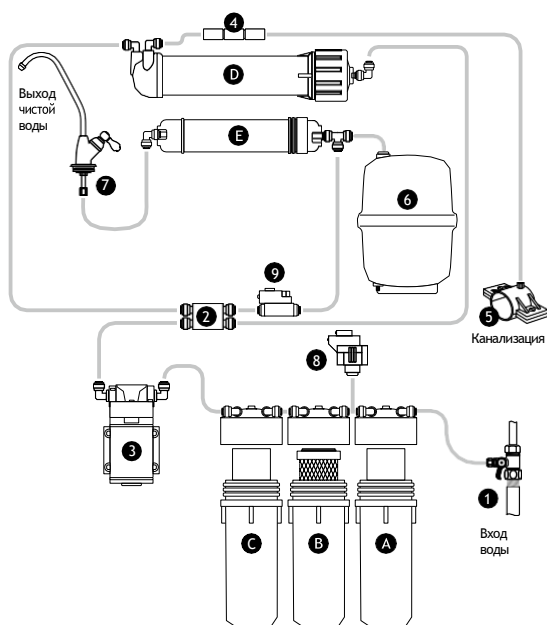
При полном накопительном баке (6) и закрытом кране чистой воды (7) срабатывает управляющий клапан (2), перекрывая поступление воды на вход обратноосмотической мембраны. Также срабатывает переключатель высокого давления (9), отключая электропитание помпы (3). При отсутствии воды на входе в систему срабатывает переключатель низкого давления (8) и отключает электропитание помпы (3).

Комплект поставки:

1. Фильтр Start Osmos с фильтрующими элементами в сборе - 1 шт.
2. Накопительный бак - 1 шт.
3. Пластиковая подводка - 1 моток.
4. Ключ для откручивания корпусов - 1 шт.
5. Ключ для отсоединения/присоединения фитингов - 1 шт.
6. Ключ для откручивания корпуса мембраны - 1 шт.
7. Кран для очищенной воды - 1 комплект.
8. Тройник, шаровый кран для подключения к водопроводу - 1 комплект.
9. Тефлоновая лента - 1 шт.
10. Дренажная муфта для подключения к канализации - 1 комплект.
11. Руководство по эксплуатации - 1 шт.



Рис.3. Комплект поставки фильтра Start Osmos.

Технические характеристики и условия эксплуатации системы Start Osmos

- Допустимая температура воды: от +5 до +35 °С.
- Рабочая температура воды: от +5 до +18 °С.
- Допустимая температура окружающего воздуха: от +5 до +40 °С.
- Рабочая температура окружающего воздуха: от +14 до +24 °С.
- Давление подводимой воды: от 0,05 до 0,42 МПа (от 0,5 до 4,2 кгс/см²).
- Максимальное мгновенное давление на входе (гидроудар): 1,6 МПа (16 кгс/см²).
- Производительность системы, максимальная**: 180 л/сут.
- Слив в канализацию (дренаж): типично 300 мл/мин. ± 15% в режиме фильтрации.
- Общее солесодержание в воде на входе**: не более 1000 мг/л (рекомендуемое - до 500 мг/л).
- Обессоливание в установившемся режиме**: до 99%.
- Коэффициент отбора пермеата**: 10-30%.
- Степень очистки (по свободному хлору)**: 99%.
- Масса основного блока фильтра, без воды, не более: 7,9 кг.
- Масса накопительного бака, без воды, не более: 2,0 кг.

Габаритные размеры:

- основного блока в сборе (ширина x глубина x высота): 360 x 180 x 455 мм;
- накопительного бака (ширина x глубина x высота): 285 x 285 x 390 мм.
- Источник электропитания помпы: однофазная сеть переменного тока (АС) 110-240 В, 50/60 Гц; 0,35 А.

* Может комплектоваться другим типом бака и/или другим типом крана для чистой воды.

** Эксплуатационные характеристики и ресурс фильтрующего элемента зависят от температуры, состава и степени загрязненности исходной воды, давления в водопроводе и иных условий и режима использования водоочистителя. Указанные значения достигнуты на модельных растворах. Степень очистки уменьшается в процессе эксплуатации. Ограничение по сроку обусловлено риском бактериологического загрязнения фильтрующей среды в условиях комнатных температур.

В фильтре Start Osmos используются следующие фильтрующие картриджи:

Арт.*	Фильтрующий материал	Назначение	Ресурс**	Срок до замены**
K100	Нетканый полипропилен 5 мкм.	Удаление механических примесей, крупнее 5 мкм (ржавчины, песка, ила и т.п.).	20000 л	6 мес.
K200	Прессованный (спеченный) активированный уголь из скорлупы кокосового ореха.	Универсальная сорбция органических и неорганических растворенных примесей, устранение неприятного запаха, улучшение вкуса воды.	4000 л	6 мес.
K101	Нетканый полипропилен 1 мкм.	Удаление механических примесей, крупнее 1 мкм (ржавчины, песка, ила и т.п.).	10000 л	6 мес.
K868 (NOX75)	Высокоселективная обратнo-осмотическая мембрана.	Осуществляет наиболее полную очистку воды от механических примесей, бактерий и вирусов, растворенных органических и неорганических соединений.	7000 л (по пермеату)	12-24 мес.
K884	Гранулированный активированный уголь из скорлупы кокосового ореха.	Универсальная сорбция органических и неорганических растворенных примесей, устранение неприятного запаха, улучшение вкуса воды.	4000 л	6-12 мес.

* Модели картриджей в составе фильтра могут быть заменены на аналогичные по функциональному назначению.

** Степень очистки и ресурс фильтрующего элемента зависят от состава и степени загрязненности исходной воды, а также от режима использования водоочистителя. Указанные значения достигнуты на модельных растворах. Степень очистки уменьшается в процессе эксплуатации. Ограничение по сроку обусловлено риском бактериологического загрязнения фильтрующей среды в условиях комнатных температур.

*** Приблизительно. Указан в предположении что ежедневное потребление очищенной воды - до 10 л. Зависит от степени загрязнения исходной воды и условий эксплуатации водоочистителя.

Установка фильтра Start Osmos

Данное изделие должно устанавливаться на месте эксплуатации специалистом, имеющим соответствующую квалификацию и подготовку.

Как правило, установка фильтра производится на кухне (у точки потребления воды). Возможна также установка в любом месте, где имеется возможность подключения к электросети, системе водопровода и канализации.

При выборе места установки следует учитывать следующее:

- удобство каждодневного использования;
- удобство регулярного обслуживания.

Не следует устанавливать фильтр Start Osmos в такое место, где его обслуживание будет затруднено. Избегайте попадания прямых солнечных лучей на установленный фильтр.

Способ установки фильтра Start Osmos выбирается в зависимости от планировки вашей кухни и конфигурации системы водопровода. Возможна установка рядом с мойкой на столе, под мойкой на полу, рядом или под мойкой с навеской на стену.

При подключении фильтра к магистрали следует:

- Перекрыть поступление воды к мойке.
- Установить в водопроводную магистраль холодной воды тройник с шаровым краном.

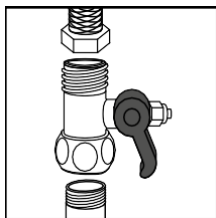

Внимание! Тройник имеет размер внешней и внутренней резьбы 1/2", стандартный для большинства конфигураций водопроводной системы квартир и домохозяйств. Если размер резьбы для подключения к вашей магистрали холодной воды отличается от 1/2", то необходимо использовать соответствующие штуцера и/или переходники (приобретаются дополнительно).

Внимание! При установке этого элемента не перетягивайте соединения! Это может привести к разрушению тройника, в том числе - к скрытому (с отдаленными последствиями). Количество используемого гидроизоляционного материала (тефлоновой ленты и проч.) не должно быть чрезмерным! Обратитесь к профессиональному сантехнику для установки данного элемента в магистраль холодной воды.

- Установить блок фильтрации в удобном для его эксплуатации месте (например, навесить на стену под мойкой, для этого в задней стенке металлической консоли изделия предусмотрены соответствующие отверстия).
- Расположить накопительный бак в удобном для эксплуатации месте.

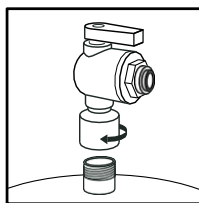

- Установить кран на накопительный бак.

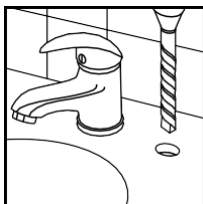

■ Просверлить отверстие под кран (7) в мойке и установить его.

Сверление отверстия в мойке следует выполнять

только в том случае, если имеется уверенность, что мойка не будет разрушена при этой процедуре. Особую осторожность следует проявить при сверлении отверстий в керамических, фарфоровых, гранитных, мраморных, тефлоновых, из искусственного камня и проч. мойках. При невозможности сделать отверстие в мойке, кран можно установить также в столешнице либо навесить на стену на кронштейне.

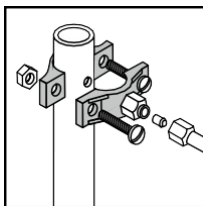

■ Просверлить отверстие в сливной трубе мойки (в сифоне выше уровня канализационного водяного затвора) и подсоединить к трубе дренажную муфту (5).

■ Собрать с помощью входящей в комплект поставки пластиковой трубки (шланга) систему «магистраль → система обратного осмоса → кран» в соответствии со схемой подключения на Рис.2.

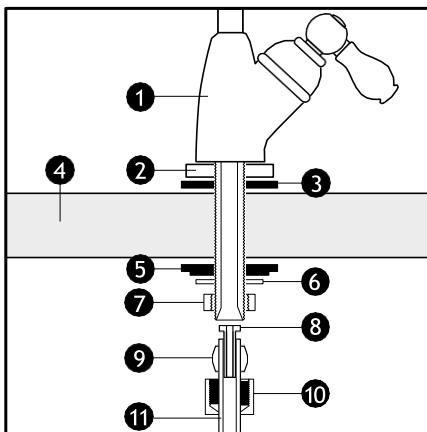

1 - кран для чистой воды; 2 - диск-подставка; 3 - резиновая опора; 4 - мойка / столешница; 5 - прижимное крепление; 6 - шайба; 7 - гайка; 8 - вставка; 9 - обжимное кольцо; 10 - гайка; 11 - пластиковая трубка.

■ При подключении шлангов соблюдайте направление движения воды через водоочиститель. Вход воды в блок фильтрации водоочистителя осуществляется со стороны корпуса первой ступени, в котором установлен картридж (А) механической очистки из нетканого полипропилена 5 мкм (см. Рис.2 и наклейку на металлической консоли с указанием направления потока). Перед установкой шлангов удалите из входного и трех выходных фитингов заглушки.

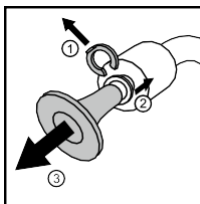

Процедура удаления заглушек и подключения/отключения шлангов к фитингам описана в разделе «Подключение шлангов и патрубков фильтрующих элементов к фитингам».

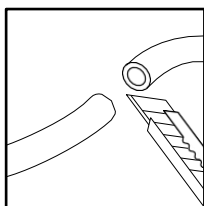

При монтаже пластиковая трубка (шланг) разрезается на четыре части (длина частей выбирается на месте).

Разрез шланга выполнять ножом или крупными слесарными кусачками с острозаточенными лезвиями строго перпендикулярно оси шланга, без сколов и неоконченных надрезов, не допуская образования неоднородностей и дефектов на плоскости среза и вблизи него.

Первым отрезком соединить тройник (1) с входным фитингом первой ступени (А).

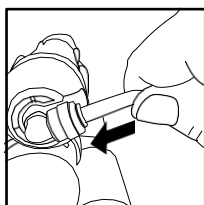
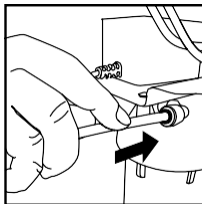
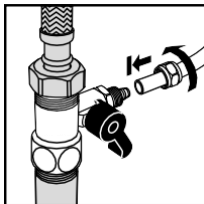

Вторым отрезком соединить выходной фитинг постфильтра (Е) с краном для чистой воды (7).

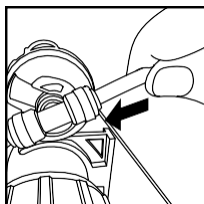

Третьим отрезком соединить Т-образный фитинг на входе постфильтра (Е) с фитингом крана накопительного бака (6).

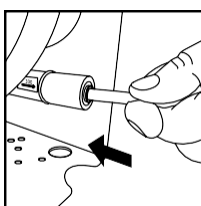

Четвертым отрезком соединить выходной фитинг ограничителя потока (4) с дренажной муфтой (5).

После окончания установки системы следует провести ее первоначальную промывку, как описано в разделе «Первоначальная промывка». Одновременно с первоначальной промывкой убедитесь в герметичности всех соединений. Если заметите протекание воды в местах соединения пластиковых шлангов и фитингов, то отсоедините и заново подсоедините их. Если заметите протекание воды из-под крышки корпусов, то подтяните их с помощью специального ключа.

Эксплуатация системы Start Osmos

Первоначальная промывка

После того, как система установлена или сразу же после замены фильтрующих элементов следует предварительно промыть фильтрующие элементы всех ступеней перед началом использования системы.

Для начала промывки:

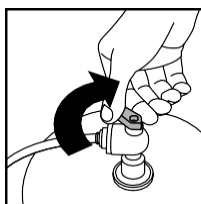

1. закройте кран на накопительном баке.

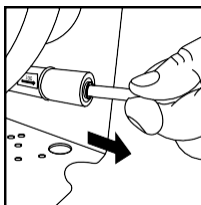

2. отсоедините ограничитель потока (см. Рис.2):
 - отключите от ограничителя потока (4) шланг, ведущий к дренажной муфте (5),

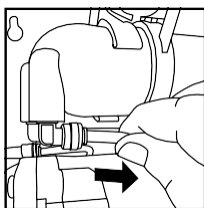

- отключите от выхода в дренаж корпуса мембраны (D) шланг, ведущий к ограничителю потока (4),

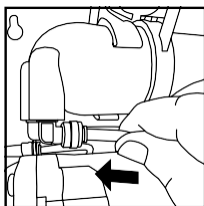

- подключите к выходу в дренаж корпуса мембраны (D) шланг, ведущий к дренажной муфте (5) напрямую, минуя ограничитель потока.

Процедура подключения/отключения шлангов к фитингам описана в разделе «Подключение шлангов и патрубков фильтрующих элементов к фитингам».

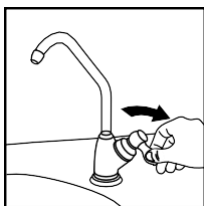

3. откройте кран для чистой воды,

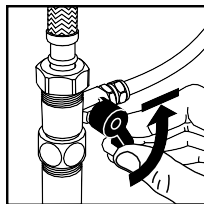

4. откройте подачу воды к системе.

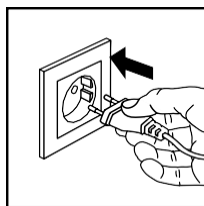

5. Вставьте вилку в электрическую розетку.

Начнется слив сточной воды через дренажную муфту (5), при этом будет производиться промывка фильтрующих элементов. Первую промывку проводите в течение 15 минут.

Для окончания промывки:

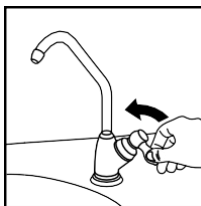

1. закройте кран для чистой воды,
2. закройте кран подачи воды к системе.
3. подсоедините ограничитель потока (см. Рис.2):

- отключите от выхода в дренаж корпуса мембраны (D) шланг, ведущий к дренажной муфте (5),
- подключите к выходу в дренаж корпуса мембраны (D) шланг, ведущий к ограничителю потока (4),
- отключите к ограничителю потока (4) шланг, ведущий к дренажной муфте (5).

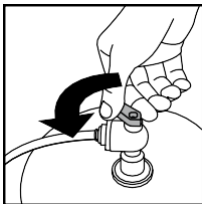

4. откройте кран на накопительном баке.

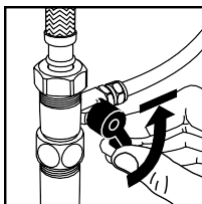

5. откройте подачу воды к системе и проверьте герметичность всех соединений.

Система готова к работе и начнет производить чистую воду в автоматическом режиме.

Если система используется впервые, дважды наберите полный бак очищенной воды и слейте ее через кран для чистой воды. Только после этого очищенную воду можно употреблять для питья.

Примечания:

- Если при первом использовании и после замены фильтрующих элементов из крана для чистой воды выливается небольшое количество черной воды, продолжите промывку системы.

- При первом использовании системы и после замены фильтрующих элементов общее содержание растворенных веществ в очищенной воде может быть несколько выше ожидаемого. В этом случае можно продолжить промывку.
- При первом использовании системы очищенную воду можно начинать употреблять для питья после того, как работа системы по двум вышеуказанным пунктам придет в норму. Образующийся в процессе очистки воды концентрат будет сливаться в канализацию. Сточную воду можно использовать в бытовых целях, но не для питья.
- В течение периода длительностью до двух недель после первичной установки фильтра Start Osmos и после замены фильтрующих картриджей из крана для очищенной воды может вытекать вода мутного цвета. Если такой воде дать отстояться несколько минут, она становится полностью прозрачной. Мутность объясняется наличием мельчайших пузырьков воздуха в воде, прошедшей через фильтр в условиях, когда в его внутреннем пространстве еще сохраняется воздух. Требуется время, пока этот воздух путем растворения в воде не будет постепенно вынесен наружу. Употребление такой воды является абсолютно безопасным.

Регулярное использование

После завершения установки и наладки система начнет автоматически вырабатывать очищенную воду.

Для работы в нормальном режиме должен быть открыт кран подачи воды, открыт кран на накопительном баке, закрыт кран для чистой воды, вилка включена в электрическую розетку. При этом очищенная вода накапливается в баке. Когда бак наполнится, система прекратит выработку очищенной воды автоматически.

Чтобы набрать очищенной воды, в любой

момент откройте кран для чистой воды, вода польется из крана автоматически. Если при открывании крана вода не течет или течет очень тонкой струей, то это означает, что бак пока еще не наполнился в достаточной мере. В этом случае следует подождать.

Подключение шлангов и патрубков фильтрующих элементов к фитингам

Подключение/отключение шлангов от концевых угловых фитингов производится с помощью специального ключа и может быть выполнено в случае необходимости неоднократно. Не прикладывайте силу при данной процедуре!

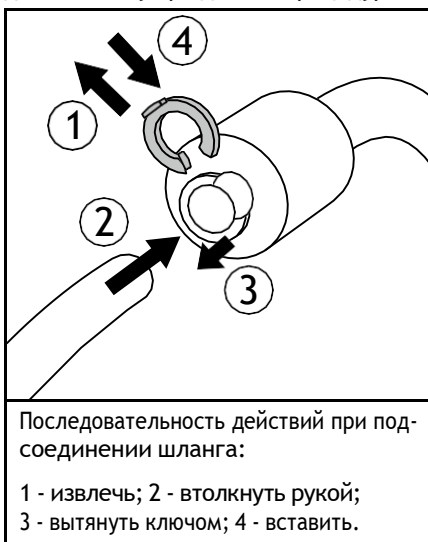

Для подключения шланга к фитингу следует:

- открыть замок фитинга - подковообразную защелку, т.е. временно снять его,
- затем вставить шланг рукой до упора в отверстие фитинга на глубину 12-15 мм и зафиксировать шланг возвратным движением концевого зажима (цанги) фитинга,
- установить замок на прежнее место. При этом вытягивание цанги фитинга про-

изводится с помощью специального ключа: вставьте «вилку» ключа в зазор между основанием фитинга и цангой и отведите цангу от основания, действуя ключом как рычагом.

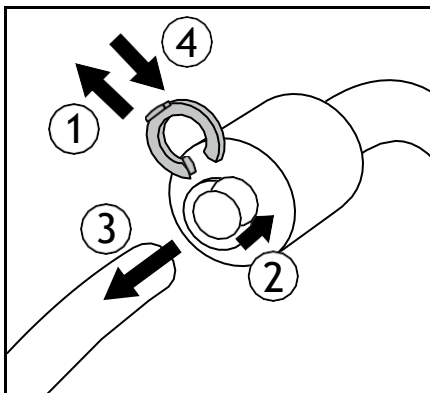

Последовательность действий при отсоединении шланга:

1 - извлечь; 2 - утопить ключом и удерживать; 3 - вытянуть рукой; 4 - вставить.

Для отключения шланга от фитинга следует:

- открыть замок фитинга (т.е. временно снять его),
- прижать и удерживать специальным ключом концевой зажим (цангу) фитинга в направлении, противоположном движению шланга при его вытягивании из отверстия фитинга,
- вытянуть шланг рукой из отверстия,
- установить замок фитинга на прежнее место

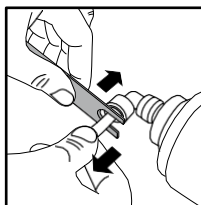
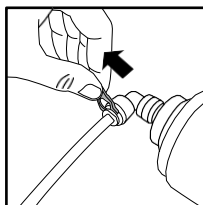

Утапливание цанги фитинга производится с помощью специального ключа: наденьте «вилку» ключа на трубку вплотную с цангой и утопите цангу в основание фитинга, надавив на неё ключом.

Ваша система может быть укомплектована беззамковыми (самозапирающимися) фитингами.

Техническое обслуживание

1. Замена фильтрующих картриджей

Для максимального использования возможностей системы Start Osmos и обеспечения нормативного качества воды пользователь должен регулярно производить замену фильтрующих картриджей. В таблице на стр. 5 указаны артикулы, ресурс и приблизительные сроки периодической замены фильтрующих картриджей.

Сроки замены фильтрующих картриджей определяются в зависимости от качества исходной воды, режима использования системы, результатов анализа качества воды, а также исходя из опыта пользователя. Рекомендуется заменять фильтрующие картриджи всех ступеней одновременно (кроме, может быть, обратноосмотической мембраны). Для замены следует использовать только оригинальные фильтрующие картриджи Prio® Новая Вода®. При использовании фильтрующих картриджей иных производителей изделие снимается с гарантии.

Производитель гарантирует высокое качество оригинальных фильтрующих картриджей.

Внимание! Если водоочиститель не используется более 2-х недель, то из-за риска бактериологического загрязнения картриджей в условиях комнатных температур требуется последующая замена всех картриджей на новые либо предварительная консервация изделия (на срок не более одного месяца). Для консервации следует отключить вилку блока питания помпы от розетки электросети, перекрыть подачу воды на фильтр, слить всю воду из накопительного бака, извлечь предфильтры трех первых ступеней и мембрану из своих корпусов и отключить постфильтр, слить воду из корпусов, картриджей и мембраны. Картриджи и мембрану на время консервации хранить в холодильнике при температуре не выше +5°С в индивидуальных герметичных пакетах (но не допуская замораживания!). Мембрану перед консервацией рекомендуется выдержать в течение 1 часа в 5%-ом растворе лимонной кислоты. По окончании консервации собрать систему заново, руководствуясь схемой подключения на Рис.2 и соблюдая направление потока воды. Затем проведите процедуры промывки как при первом подключении. Перед повторным использованием фильтрующих элементов убедитесь, что за время консервации они не деформировались, отсутствуют неприятный запах, плесень и проч.

Для замены картриджей необходимо:

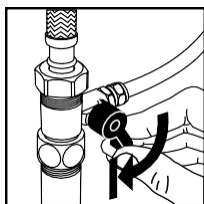

- Перекрыть подачу воды к водоочистителю - закрыть шаровый кран.

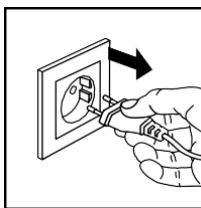

- Вынуть вилку из электрической розетки

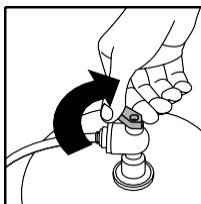

- Закрыть кран на накопительном баке.

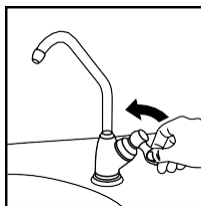

- Сбросить давление внутри водоочистителя, открыв кран для чистой воды, и дождаться слива из него части оставшейся в водоочистителе воды.

С помощью специального ключа отсоединить пластиковые шланги от входного и трех выходных фитингов водоочистителя и от входного фитинга корпуса мембраны. Процедура подключения/отключения шлангов к фитингам описана в разделе «Подключение шлангов и патрубков фильтрующих элементов к фитингам».

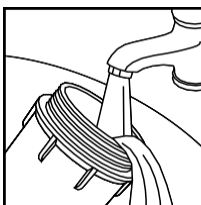
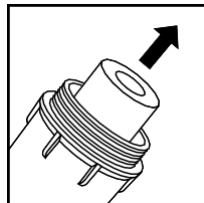
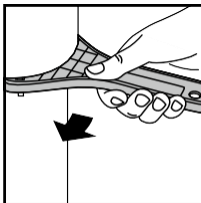

- Поместить водоочиститель в емкость для приема остаточной воды из корпусов (раковину мойки, ванну и т.п.).

Отвернуть каждый из корпусов водоочистителя прилагаемым специальным ключом и удалить из них отработанные картриджи и мембрану.

Промыть каждый корпус и крышки водоочистителя водопроводной водой.

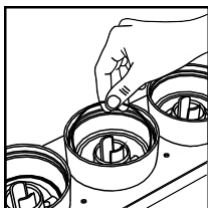

Перевернуть водоочиститель крышками вверх и расположить его на горизонтальной поверхности (например, на столе).

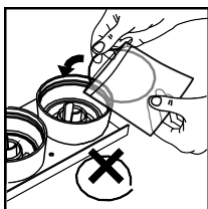

Аккуратно уложить и расправить каждое уплотнительное кольцо в канавки крышек водоочистителя.

При необходимости заменить резиновые уплотнительные кольца на новые (приобретаются дополнительно).

Извлечь новый картридж из технологической упаковки, расправить резиновое уплотнительное кольцо (при его наличии) на картридже, установить картридж уплотнительным кольцом вперед на выпускной патрубке крышки водоочистителя.

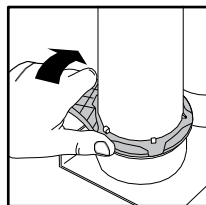
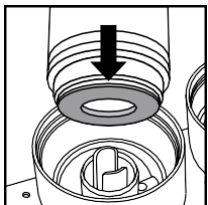

Установить корпус на крышку с картриджем, не допуская смещения и перекоса картриджа, навернуть корпус на крышку рукой до упора, затем затянуть с помощью специального ключа.

Повторить всю процедуру для оставшихся двух корпусов.

Перевернуть водоочиститель крышками вниз.

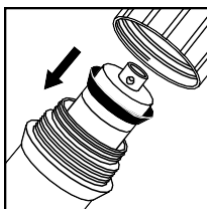

Освободить новую обратноосмотическую мембрану от технологической упаковки (прозрачного пакета). Вставить обратноосмотическую мембрану в корпус стороной с двумя резиновыми кольцами вперед до упора. Закрутить крышку корпуса мембраны с помощью специального ключа. Подсоединить пластиковый шланг к входному фитингу на крышке корпуса мембраны.

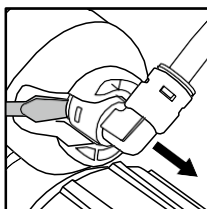

С помощью плоского жала отвертки отсоединить фитинги от входного и выходного патрубков пост-фильтра, извлечь из зажимов-клипс водоочистителя отслуживший пост-фильтр.

Извлечь новый пост-фильтр из технологической упаковки, установить в зажимы водоочистителя, подсоединить фитинги к входному и выходному патрубкам фильтрующего элемента, соблюдая направление потока.

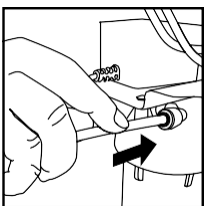

Установить водоочиститель на место и подсоединить пластиковые трубки к входному и трем выходным фитингам.

После окончания процедуры замены картриджей следует провести промывку системы, как описано в разделе «Первоначальная промывка».

Одновременно с промывкой убедитесь в герметичности всех соединений. Если заметите протекание воды в местах соединения пластиковых шлангов и фитингов, то отсоедините и заново подсоедините их. Если заметите протекание воды из-под крышки корпусов, то подтяните их с помощью специального ключа.

2. Промывка обратноосмотической мембраны

На производительность обратноосмотической мембраны влияют степень загрязнения исходной воды и режим использования водоочистителя. В процессе очистки воды на поверхности обратноосмотической мембраны накапливаются загрязнения и бактерии. Это приводит к снижению качества очистки воды и уменьшению производительности мембраны. Поэтому при интенсивном использовании водоочистителя для очистки воды с высоким показателем жесткости необходимо производить регулярную промывку мембраны.

Порядок действий для промывки мембраны аналогичен процедуре, описанной в разделе «Первоначальная промывка».

Каждая промывка обратноосмотической мембраны должна производиться в течение 15 минут.

Чтобы продлить срок службы вашей системы и обеспечить требуемый объем и качество очистки воды, регулируйте продолжительность промывки мембраны в зависимости от качества местной водопроводной воды и объемов потребления очищенной воды.

Если в вашей местности вода имеет высокие показатели жесткости, то рекомендуем вам минимум один раз в три месяца проводить промывку мембраны 5%-ым раствором лимонной кислоты для поддержания ее заявленной производительности.

Для этого отключите систему Start Osmos от электросети и водопровода, извлеките из корпуса обратноосмотическую мембрану (см. раздел «1. Замена фильтрующих картриджей») и поместите его в раствор на 3-5 часов. Затем снова установите обратноосмотическую мембрану в корпус и проведите все процедуры как при первом подключении.

3. Замена накопительного бака

Срок службы накопительного бака ограничен. В условиях комнатных температур внутри бака со временем возможно размножение бактерий. У очищенной воды может появиться неприятный запах или привкус. Если заменой постфильтра эта проблема не решается, следует заменить бак. Рекомендуем заменять накопительный бак на новый каждые 2 года.

Воздух в воздушной камере накопительного бака находится под давлением, которое с течением времени может уменьшиться. Это приведет к неполной заполняемости резервуара или снижению потока очищенной воды. Вы можете самостоятельно увеличить давление в воздушной камере бака с помощью автомобильного или велосипедного насоса, если поток воды через кран для очищенной воды стал недостаточным. Подкачка производится через ниппель в нижней части накопительного бака. Рекомендуемое избыточное давление в воздушной камере: 0,04-0,05 МПа (0,4-0,5 кгс/см² или 0,4-0,5 атм.). При таком избыточном давлении воздуха скорость потока очищенной воды при открывании крана для чистой воды составит 1-2 л/мин.

Предупреждения

- Не используйте воду в пищевых целях из первых двух наполненных баков после замены фильтрующих картриджей или перед первым использованием.
- Непосредственно после установки системы или замены фильтрующих картриджей не оставляйте систему без присмотра в течение ближайших 2-х часов: убедитесь, что система работает исправно, отсутствуют течи воды.
- Не подключайте систему к трубопроводу горячей воды.
- Не допускается стравливание воздуха через клапан в воздушной камере накопительного бака.
- Для обеспечения высокого качества питьевой воды своевременно заменяйте фильтрующие картриджи.
- Оберегайте обратноосмотическую систему в целом от воздействия прямого солнечного света.
- Не размещайте накопительный бак вблизи нагревательных приборов, радиаторов отопления и прочих источников тепла.
- Установите систему в недоступном для детей месте.
- Если система не будет использоваться в течение долгого времени, закройте кран подачи воды, выньте вилку из электрической розетки, слейте воду из бака через кран для чистой воды.
- Перед возобновлением использования системы после длительного перерыва выполните операции как при первичном включении. При простое системы в течение более 2-х недель возобновление ее эксплуатации возможно только после замены всех фильтрующих картриджей на новые, промывки фильтрующего элемента с обратноосмотической мембраной в 5%-ом растворе лимонной кислоты как описано в разделе «Промывка обратноосмотической мембраны» и проведения всех операций как при первичном включении.
- Соблюдайте осторожность при погрузке, разгрузке, перемещении и монтаже системы.
- Не используйте систему для очистки микробиологически небезопасной воды или воды неизвестного качества без соответствующей предварительной дезинфекции воды.
- Настоящее изделие должно подключаться к исправной, находящейся внутри помещения бытовой однофазной электросети с номинальным напряжением 110-240 В, частотой 50/60 Гц, имеющей автоматическую защиту от перегрузок и короткого замыкания.

Перед установкой изделия убедитесь в том, что ваша водопроводная система исправна и соответствует техническим требованиям по условиям эксплуатации изделия.

Недопустима эксплуатация фильтра Start Osmos в иных условиях давления и температур, чем указанные в настоящей инструкции.

Помните! Обязательства производителя, вытекающие из установленных срока службы изделия и гарантийного срока, распространяются только на правильно установленные изделия, эксплуатируемые в соответствии с условиями настоящей инструкции. Например, неправильное (некачественное) подключение, самостоятельное подключение - т.е. отказ от услуг квалифицированных специалистов по установке, несоблюдение правил монтажа и эксплуатации, несвоевременное техническое обслуживание изделия (в том числе несвоевременная замена сменных фильтрующих картриджей), использование неоригинальных фильтрующих картриджей, эксплуатация изделия с превышением пределов, установленных техническими требованиями, в том числе на неисправной водопроводной магистрали или подверженной гидроударам, а равно на магистрали с давлением или температурой воды ниже нижнего или выше верхнего эксплуатационного предела, освобождают производителя от ответственности в случае аварии фильтра.

Транспортировка и хранение

Транспортирование изделия допускается любым видом транспорта (кроме неотпливаемых отсеков в холодное время года).

Хранение изделия производится в упакованном виде, не допуская высушивания, замерзания, действия прямого солнечного света, на расстоянии не менее 1 м от отопительных приборов, при температуре окружающего воздуха не ниже 5 °С и не выше 40 °С, вдали от веществ с сильным запахом.

Гарантийный срок хранения изделия до начала эксплуатации - 3 года с даты производства.

Гарантийные обязательства

Предприятие-изготовитель гарантирует исправную работу системы Start Osmos при соблюдении правил хранения, установки и эксплуатации, изложенных в настоящей инструкции, в течение 24 месяцев со дня продажи. При отсутствии даты продажи и штампа торгующей организации срок исчисляется с даты производства.

По поводу гарантийного обслуживания просьба обращаться по месту приобретения системы Start Osmos либо непосредственно к производителю.

Срок службы изделия 5 лет. По окончании срока службы изделие должно быть выведено из эксплуатации.

Указанные срок службы и гарантийный срок не распространяются на сменные фильтрующие картриджи и накопительный бак, которые являются расходным материалом. Срок хранения (до начала использования) фильтрующих картриджей - 3 года с даты производства.

Срок службы фильтрующих картриджей:

K100 - 6 месяцев;

K200 - 6 месяцев;

K101 - 6 месяцев;

K868 - 12-24 месяца;

K884 - 6-12 месяцев

с начала использования.

По окончании срока службы фильтрующего картриджа либо исчерпания ресурса (в зависимости от того, что раньше наступит) он должен быть выведен из эксплуатации и заменен на новый.

Указанный срок службы не распространяется на фильтрующие картриджи в установленном фильтре Start Osmos при его простое более 2-х недель.

Срок службы накопительного бака - 24 месяца. По окончании срока службы накопительного бака он должен быть выведен из эксплуатации и заменен на новый.

Производитель освобождается от ответственности в случаях:

- нарушения потребителем правил монтажа (установки) и эксплуатации изделия, изложенных в настоящей инструкции
- изделие или его части имеют внешние механические повреждения
- сменные фильтрующие элементы работали свой ресурс, но не были своевременно заменены
- изделие использовалось не по назначению
- утрачена настоящая инструкция с предоставленными датами производства и/или продажи и отсутствуют иные способы установить сроки эксплуатации изделия
- при использовании потребителем сменных фильтрующих картриджей иных производителей
- при установке и эксплуатации водочистителя с превышением пределов, установленных техническими требованиями по условиям эксплуатации изделия
- при действии обстоятельств непреодолимой силы
- в других случаях, предусмотренных законодательством.

Юридические оговорки

Производитель оставляет за собой право вносить в конструкцию изделия изменения, не оговоренные в настоящей инструкции, которые не влияют на функциональность изделия. Хотя были предприняты все необходимые меры по проверке текста настоящей инструкции, производитель не гарантирует ее полноту или отсутствие ошибок.

Данное изделие было разработано, изготовлено и протестировано таким образом, чтобы быть полезным и эффективным для заявленных целей в типовых сценариях использования, изложенных в настоящей инструкции. Изготовитель не гарантирует соответствие изделия ожиданиям, не признаёт подразумеваемые гарантии, не гарантирует целесообразность и эффективность использования изделия в конкретных обстановке или условиях или для определенной цели, включая возможность или невозможность его использования конкретным лицом, если только такая обязанность не возложена на изготовителя законом или по отдельному договору.

Отличительные особенности технологий очистки воды и конструктивных решений фильтра Start Osmos



высокоселективная обратноосмотическая мембрана удаляет из воды ино-

родные примеси, коллоиды, органические вещества, тяжелые металлы, растворенные твердые частицы и прочие вредные загрязнения, оставляя только молекулы воды и растворенного кислорода



используется экологически чистый активированный уголь из кокосовых орехов с

беспрецедентной площадью сорбирующей поверхности: свыше 300 тыс. м² (45 футбольных полей) в расчете на 1 картридж

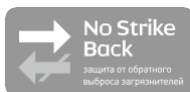

используется специальная технология доактивации угля с использованием

фосфорных кислот, гарантирующая отсутствие обратного выброса в воду ранее отфильтрованных загрязнений и веществ



применяется ультразвуковая сварка без использования клея, объединяющая высокую надежность соединений с экологичностью и нетоксичностью

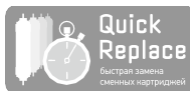

комбинация гибкой пластиковой подводки и фитингов быстрого подключения

обеспечивают простоту подключения основного блока фильтра перед началом эксплуатации



вместо традиционной резиновой подводки в металлической оплетке используется гибкая, надежная и долговечная пластиковая подводка из пищевой нетоксичной пластмассы



быстросъемное крепление сменных элементов позволяет теперь заменять их с минимумом затрачиваемых усилий и времени и без риска проливания воды



простота, надежность и долговечность соединений гарантируют не только

многoletнюю беспрoблемную эксплуатацию и защиту от протечек, но и легкость замены фильтрующих элементов



металлические элементы крана для очищенной воды

изготовлены из сплавов, не содержащих свинец



пластиковый накопительный бак для хранения очищенной воды

Свидетельство о приемке и сведения о производителе

Фильтр Start Osmos Prio® Новая Вода® соответствует техническим условиям и признан годным к эксплуатации.

Модель: OU580 OU__

Дата выпуска: _____

ОТК: _____

Дата продажи: _____

Штамп продавца: _____

Замена сменных фильтрующих элементов (только в Москве, услуга платная):

Служба сервиса и поддержки пользователей:

Сделано в России.

Member, Water Quality Association

Prio, логотип Prio, Новая Вода, логотип Новая Вода являются зарегистрированными товарными знаками DWT Deutsche Wassertechnologien GmbH, Германия.

