

# Руководство по эксплуатации

---

Стиральная машина  
WF-8B1M

**DEXP**



## КРАТКОЕ РУКОВОДСТВО



Рассортируйте белье (для более подробной информации обратитесь к разделу «Первичная проверка и подготовка к стирке одежды»).

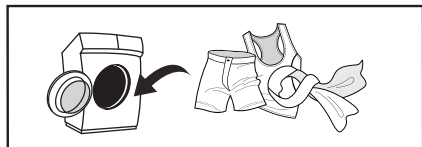

Откройте крышку, загрузите белье и закройте крышку стиральной машины.

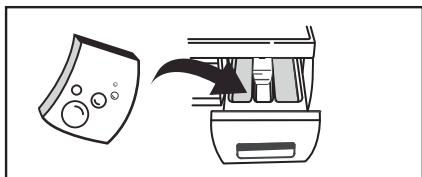

Добавьте средства для стирки (для более подробной информации обратитесь к разделу «Загрузка моющих средств»).

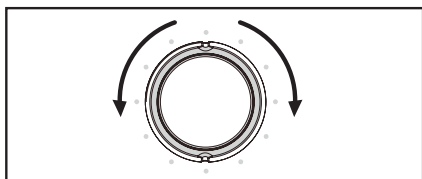

Выберите программу стирки (для более подробной информации обратитесь к разделу «Выбор режима стирки»).



Нажмите кнопку «Старт/Пауза» для запуска цикла стирки.

## СОДЕРЖАНИЕ

<b>КРАТКОЕ РУКОВОДСТВО .....</b>	<b>3</b>
<b>НАЗНАЧЕНИЕ УСТРОЙСТВА .....</b>	<b>6</b>
<b>МЕРЫ ПРЕДОСТОРОЖНОСТИ.....</b>	<b>6</b>
При работе с электричеством .....	6
При работе с водой.....	7
Общие положения .....	7
<b>КОМПЛЕКТАЦИЯ .....</b>	<b>8</b>
<b>СХЕМА УСТРОЙСТВА .....</b>	<b>9</b>
<b>УСТАНОВКА .....</b>	<b>10</b>
Расположение.....	10
Распаковка стиральной машины.....	11
Снятие транспортировочных болтов.....	11
Регулировка ножек .....	12
Подключение к водопроводу .....	12
Подсоединение сливного шланга .....	14
Шумоизолирующая лента.....	15
<b>ИНСТРУКЦИЯ ПО ЭКСПЛУАТАЦИИ .....</b>	<b>16</b>
Перед первой стиркой .....	16
Калибровка .....	16
Первичная проверка и подготовка к стирке одежды .....	16
Быстрый старт .....	19
Загрузка средств для стирки .....	19
Стирка .....	20
Программы.....	22
Панель управления.....	25
Настройка программы стирки .....	26
Очистка барабана .....	27
Счетчик использований.....	27
<b>ТЕХНИЧЕСКОЕ ОБСЛУЖИВАНИЕ И УХОД .....</b>	<b>28</b>
Чистка внутренней поверхности барабана.....	28
Чистка стекла и уплотнителя дверцы.....	28
Чистка впускного фильтра.....	29
Чистка лотка для средств для стирки.....	29

Чистка насосного фильтра.....	30
<b>ВОЗМОЖНЫЕ ПРОБЛЕМЫ И ИХ РЕШЕНИЕ.....</b>	<b>31</b>
<b>КОДЫ ОШИБОК .....</b>	<b>31</b>
<b>ТЕХНИЧЕСКИЕ ХАРАКТЕРИСТИКИ.....</b>	<b>32</b>
<b>ИНФОРМАЦИЯ ОБ ЭНЕРГОЭФФЕКТИВНОСТИ.....</b>	<b>33</b>
<b>ПРАВИЛА И УСЛОВИЯ МОНТАЖА, ХРАНЕНИЯ, ПЕРЕВОЗКИ (ТРАНСПОРТИРОВКИ), РЕАЛИЗАЦИИ И УТИЛИЗАЦИИ.....</b>	<b>34</b>
<b>ДОПОЛНИТЕЛЬНАЯ ИНФОРМАЦИЯ.....</b>	<b>35</b>
<b>ПРИМЕЧАНИЯ .....</b>	<b>36</b>
Примерный вес сухого белья.....	36
Значение пиктограмм, указанных на одежде .....	39
Значение прочих пиктограмм, указанных на одежде .....	40
Рекомендации по выведению пятен .....	41

# Уважаемый покупатель!

Благодарим вас за выбор нашей продукции.

Мы рады предложить вам изделия и устройства, разработанные и изготовленные в соответствии с высокими требованиями к качеству, функциональности и дизайну. Перед началом эксплуатации внимательно прочитайте данное руководство, в котором содержится важная информация, касающаяся вашей безопасности, а также рекомендации по правильному использованию продукта и уходу за ним. Позаботьтесь о сохранности настоящего руководства и используйте его в качестве справочного материала при дальнейшей эксплуатации изделия.

## НАЗНАЧЕНИЕ УСТРОЙСТВА

Стиральная машина предназначена для использования в домашнем хозяйстве для стирки текстильных изделий и верхней одежды, пригодной для машинной стирки в растворе моющего средства.

## МЕРЫ ПРЕДОСТОРОЖНОСТИ

### ПРИ РАБОТЕ С ЭЛЕКТРИЧЕСТВОМ

- Подключение устройства к электроснабжению должно осуществляться только квалифицированным специалистом.
- Во избежание опасных ситуаций поврежденный шнур питания подлежит замене производителем, его представителем по сервисному техническому обслуживанию или иным специалистом соответствующей квалификации.
- Перед чисткой или техническим обслуживанием необходимо отключить стиральную машину от сети питания.
- Не прикасайтесь к вилке кабеля питания мокрыми руками.
- В целях Вашей безопасности, вилка шнура питания должна подключаться к двухполюсной розетке с заземляющим контактом. Внимательно проверьте и убедитесь в наличии правильного и надежного заземления Вашей розетки сети питания.
- Стиральная машина может подключаться только к сети с напряжением, указанным в технических характеристиках. Не подключайте устройство к электрической сети с меньшей номинальной силой тока, чем указано в характеристиках устройства. Если Вы не знаете параметров электропитания, обратитесь в обслуживающую организацию.
- Обеспечьте соответствующую защиту шнура питания. Шнур питания должен быть хорошо зафиксирован таким образом, чтобы не задевать людей и другие предметы и не подвергаться повреждениям. Особое внимание должно быть уделено сети питания. Электрическая вилка должна легко вставляться в розетку. Также особое внимание должно уделяться месту расположения розетки и удобству доступа к ней.
- Не допускайте перегрузки розетки, и не удлиняйте кабель. Удлинение провода может вызвать пожар или удар электрическим током. Не тяните за шнур питания мокрыми руками.

## ПРИ РАБОТЕ С ВОДОЙ

- Подключение устройства к водоснабжению и водоотведению должно осуществляться только квалифицированным специалистом.
- Следует использовать новые шланги, входящие в комплект поставки; старые шланги не подлежат повторному использованию.
- Убедитесь в отсутствии воды в барабане перед открытием дверцы. Не открывайте дверцу при видимом присутствии воды внутри барабана.
- Остерегайтесь ожогов при сливе горячей воды из стиральной машины.
- Стиральная машина с одним впускным краном должна быть подключена к трубопроводу холодной воды. Стиральная машина с двумя впускными кранами может быть подключена к трубопроводам как горячей, так и холодной воды.

## ОБЩИЕ ПОЛОЖЕНИЯ

- Стиральная машина предназначена для использования только внутри помещения.
- Вентиляционные отверстия в корпусе не должны перекрываться коврами и иными покрытиями.
- Устройство не предназначено для использования детьми и лицами с ограниченными физическими, сенсорными или умственными способностями, кроме случаев, когда над ними осуществляется контроль другими лицами, ответственными за их безопасность. Не позволяйте детям играть с устройством.
- Перед стиркой убедитесь, что все карманы одежды пустые.
- Острые и твердые предметы, такие, как монеты, украшения, гвозди, болты, камешки и т.п., могут привести к серьезным повреждениям стиральной машины.
- Если прибор долго не используется, отключите стиральную машину от сети электропитания и отключите подачу воды.
- Перед использованием проверьте, не забралась ли внутрь дети и домашние животные.
- Не прислоняйтесь к дверце устройства, так как она может сильно нагреваться во время работы. Не допускайте непосредственного контакта детей и домашних животных с устройством во время работы.
- Не устанавливайте стиральную машину в ванной комнате или местах с повышенной влажностью, а также помещениях с присутствием взрывоопасных или разъедающих газообразных веществ.
- Удалите все компоненты упаковки и транспортировочные болты до начала использования устройства. В противном случае, стиральная машина может быть сильно повреждена при стирке.
- Храните все упаковочные материалы (пластиковые пакеты, прокладки из пеноматериалов и т.п.) вне доступа детей. Упаковочные материалы могут представлять опасность для детей.
- Перед первой стиркой одежды проверьте машину по одному циклу в каждом рабочем режиме без загрузки одежды.
- Данная стиральная машина предназначена только для бытового использования и только для стирки текстильных изделий, предназначенных для машинной стирки.

- Запрещается использование легковоспламеняющихся и взрывоопасных или токсичных моющих средств.
- Запрещается использование бензина, спирта и т.п. в качестве моющих средств.
- Разрешается использовать только моющие средства, предназначенные для машинной стирки, особенно в стиральных машинах барабанного типа.
- Не стирайте ковры в стиральной машине.
- После завершения программы стирки подождите две минуты перед открытием дверцы.
- Помните о необходимости отключить воду и питание немедленно после завершения стирки.
- Запрещается становиться ногами на верхнюю часть устройства или сидеть на нем.
- Не закрывайте дверцу с приложением силы. Если дверца закрывается с трудом, проверьте, не находится ли внутри стиральной машины слишком много одежды и распределена ли она равномерно внутри барабана.
- Данная стиральная машина не предназначена для работы в качестве встраиваемого оборудования.
- Данное устройство не предназначено для использования в коммерческих целях.

## КОМПЛЕКТАЦИЯ

- Устройство.
- Заглушки отверстий для транспортировочных болтов (4 шт).
- Наливной шланг.
- Шумоизолирующая лента.
- Руководство по эксплуатации.

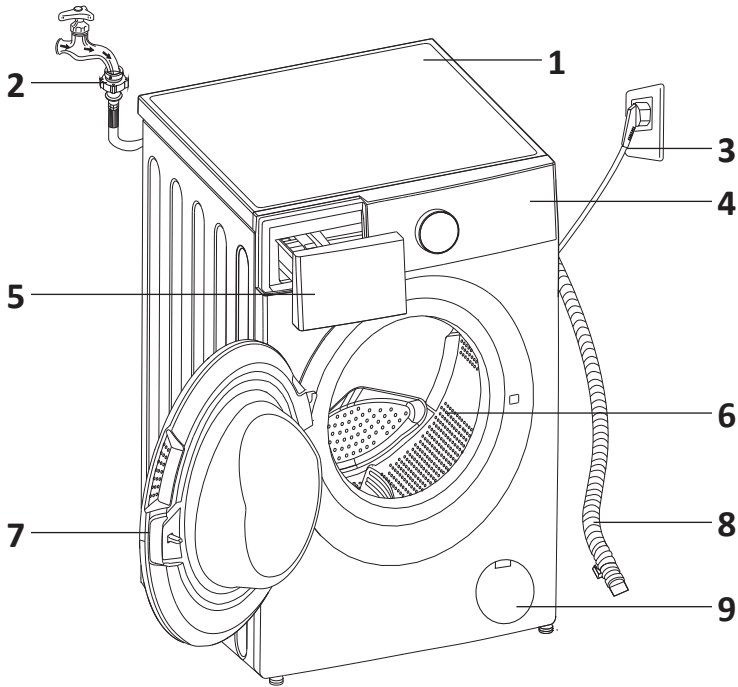

10



11



12

1. Верхняя часть устройства.
2. Шланг подачи воды.
3. Шнур питания.
4. Панель управления.
5. Отсек для моющих средств.
6. Барабан
7. Дверца.
8. Сливной шланг.
9. Фильтр.
10. Заглушки (4 шт).
11. Наливной шланг.
12. Шумоизолирующая лента.

## УСТАНОВКА

### РАСПОЛОЖЕНИЕ

#### ВНИМАНИЕ!

- Устанавливайте устройство только на стабильной поверхности.
- Убедитесь, что стиральная машина не стоит на шнуре питания.
- Соблюдайте необходимое расстояние машины от стен, как показано на рисунке ниже.

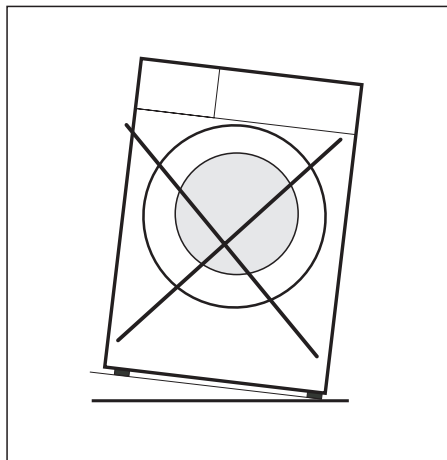
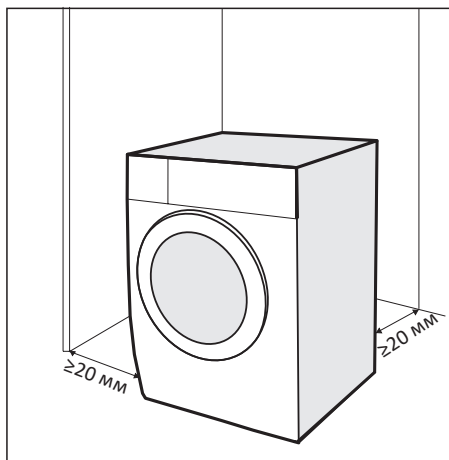

Место для установки стиральной машины должно соответствовать следующим условиям:

- Твердая, сухая и ровная поверхность.
- Отсутствие прямых солнечных лучей.
- Достаточная вентиляция.
- Температура в помещении должна быть выше  $5^{\circ}\text{C}$ .
- Стиральная машина должна устанавливаться вдали от источников тепла, например, угольного или газового отопительного оборудования.

## РАСПАКОВКА СТИРАЛЬНОЙ МАШИНЫ

1. Снимите картонную коробку и пенопластовую упаковку.
2. Поднимите стиральную машину и уберите пенопластовый поддон с основания. Убедитесь, что маленький пенопластовый треугольник (а) убран с нижней части устройства. Если нет, положите устройство набок, затем вручную удалите пенопластовый треугольник с нижней части устройства.
3. Снимите фиксирующую ленту, соединяющую шнур питания и сливной шланг.
4. Снимите впускной шланг с барабана.

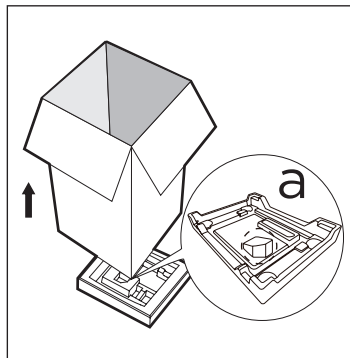

### ВНИМАНИЕ!

- Упаковочные материалы данной машины могут быть опасными для детей, не допускайте контакта детей с ними.
- Во избежание угрозы удушья храните элементы упаковки и детали устройства вне досягаемости детей.

## СНЯТИЕ ТРАНСПОРТИРОВОЧНЫХ БОЛТОВ

1. Открутите 4 транспортировочных болта гаечным ключом.
2. Извлеките их вместе с резиновыми втулками и оставьте для возможного применения в будущем.
3. Закройте отверстия транспортировочными заглушками.

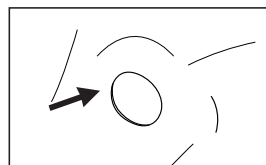
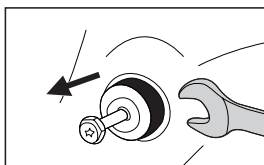
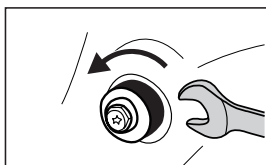

### ВНИМАНИЕ!

- Перед эксплуатацией обязательно снимите транспортировочные болты.
- Транспортировочные болты должны быть извлечены вместе с втулками.
- Устанавливайте транспортировочные болты перед перемещением стиральной машины.
- Повторная установка транспортировочных болтов должна производиться только квалифицированным специалистом.
- Перед перемещением стиральной машины слейте воду, скапливающуюся в процессе работы в шлангах и фильтрах.
- Перемещайте стиральную машину аккуратно. Дверца стиральной машины при транспортировке или перемещениях должна быть закрыта.

## РЕГУЛИРОВКА НОЖЕК

### ВНИМАНИЕ!

Стопорные гайки всех четырех ножек должны быть плотно прикручены к корпусу устройства.

1. Ослабьте стопорную гайку.
2. Поворачивайте ножку до полного контакта с полом.
3. Отрегулируйте ножки и зафиксируйте их гаечным ключом. Убедитесь, что стиральная машина стоит в устойчивом положении.

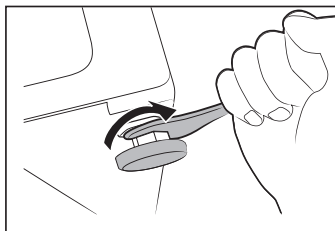

## ПОДКЛЮЧЕНИЕ К ВОДОПРОВОДУ

### ВНИМАНИЕ!

- Подключение устройства к водоснабжению должно осуществляться только квалифицированным специалистом.
- Не перегибайте, не сжимайте и не модифицируйте наливной шланг.

1. Используйте новые наливные шланги, входящие в комплект поставки; старые шланги не подлежат повторному использованию.
2. Убедитесь, что давление воды в водопроводной сети находится в пределах 0,5–10 кг/см<sup>2</sup> (50 кПа — 1000 кПа) (это значит, что из полностью открытого крана за одну минуту должно вытекать минимум 8 литров воды). Если давление выше указанного значения, то следует установить редуктор давления воды.
3. Перед подключением машины к новым трубам (или в случае, если подача воды была перекрыта в течение нескольких часов) слейте достаточное количество воды, чтобы избавиться от накопившихся в трубах загрязнений.

## Подключение к обычному крану

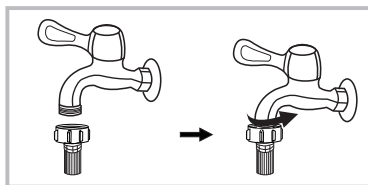

Кран с резьбой и шлангом подачи воды

Закрепите переходник на кран.

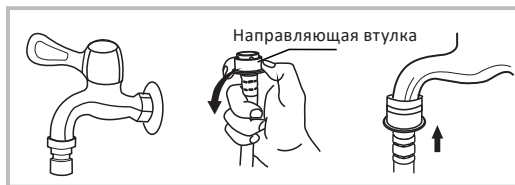

Специальный кран для стиральной машины

Подсоедините наливной шланг.

## ПРИМЕЧАНИЕ

Обычно для подключения стиральной машины подходит соединение со стандартным водопроводным краном общего назначения. Если кран имеет параметры, отличные от стандартных, то необходимо произвести замену или крана, или наливного шланга.

## Подключение наливного шланга

1. Подсоедините шланг к впускному клапану на задней поверхности стиральной машины, затяните гайку по часовой стрелке.
2. Другой конец шланга подключите к крану (как это описано в разделе «Подсоединение наливного шланга»).
3. Проверьте плотность подключения шланга, полностью открыв кран подачи воды.
4. Убедитесь, что шланг не перекручен и не передавлен.

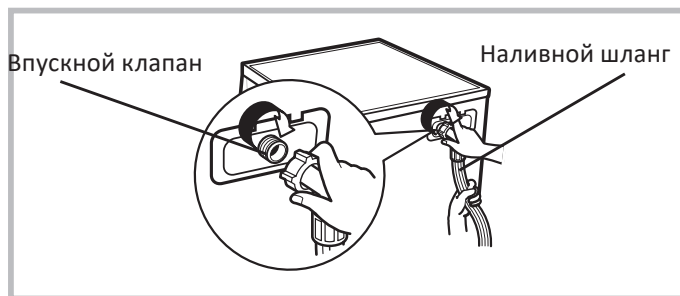

## ВНИМАНИЕ!

- Не удлиняйте шланг подачи воды.
- Если источник воды находится далеко от стиральной машины, купите более длинный шланг.
- Если поступающая вода имеет большое количество примесей (песок, глина, ржавчина и так далее), рекомендуется использование специальных фильтров для очистки воды. Использование сильно загрязненной воды приводит к более быстрому износу внутренних компонентов устройства, а также влияет на качество стирки. Для выбора подходящего фильтра обратитесь в специализированные магазины.

## ПОДСОЕДИНЕНИЕ СЛИВНОГО ШЛАНГА

### ВНИМАНИЕ!

- Подключение устройства к водоотведению должно осуществляться только квалифицированным специалистом.
- Не перекручивайте и не растягивайте сливной шланг.
- Подсоедините сливной шланг правильно во избежание возможной утечки воды.
- Не снимайте стяжку сливной трубки.

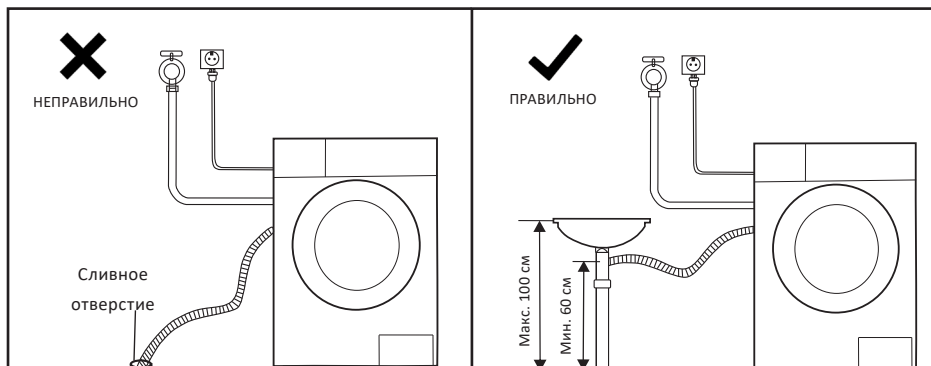

- Для слива воды непосредственно в канализацию сливной шланг машины устанавливается выше колена стока (сифона) в канализационную трубу с внутренним диаметром не менее 40 мм во избежание обратного засасывания сточной воды в машину. Сливной шланг может подключаться непосредственно к сифону с патрубком.
- Сливной шланг следует располагать на высоте 600–1000 мм от уровня пола и его конец не должен быть погружен в воду.
  - Если подключить шланг слишком низко, вода не будет набираться в машину, а сразу начнет сливаться в канализацию. Если вода сливается, то стирка прервется с сообщением об ошибке.
  - Если подключить шланг слишком высоко, то вода не будет выливаться из стиральной машины, что также будет приводить к аварийным ситуациям.
- Если длина сливного шланга больше необходимой, не заталкивайте лишнюю часть шланга в стиральную машину. Это может привести к повышенному уровню шума и повредить стиральную машину.

## Крепление шланга при наличии кронштейна

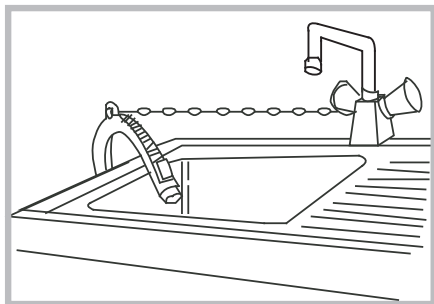

- Закрепите сливной шланг при помощи цепи.
- Надежное крепление шланга поможет избежать протечек.

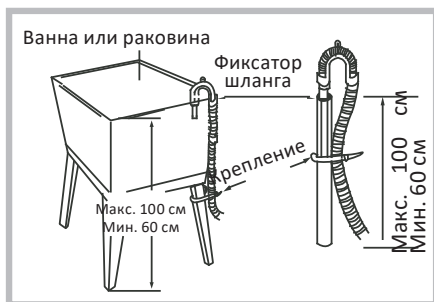

Не следует крепить дренажный шланг выше 100 см от пола.

## ШУМОИЗОЛИРУЮЩАЯ ЛЕНТА

### ПРИМЕЧАНИЕ

Рекомендуем наклеить шумоизолирующую ленту, поскольку она сможет существенно снизить шум во время работы стиральной машины.

1. Положите устройство на пол на мягкую поверхность, чтобы избежать повреждений.
2. Приклейте шумоизолирующую ленту к соответствующим сторонам низа стиральной машины, как показано на рисунке ниже.

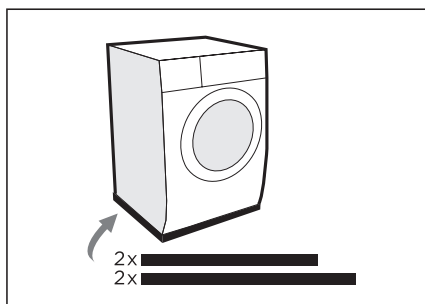
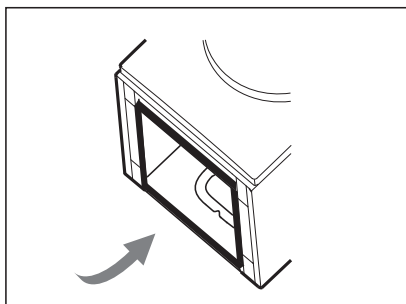

## ПЕРЕД ПЕРВОЙ СТИРКОЙ

### ПРИМЕЧАНИЕ

Возможно остаточное наличие воды в функциональных частях изделия и/или наличие разводов на манжете нового устройства. Данные явления связаны с качественной проверкой изделия на целостность на заводе-изготовителе.

В барабане новой машины могут присутствовать следы заводского загрязнения. Это нормально. Поэтому перед первой стиркой одежды сделайте следующее:

1. Приобретите средство для первого запуска машины.
2. Подсоедините питание и воду.
3. Включите устройство.
4. Засыпьте средство в лоток и закройте его.
5. Выберите программу стирки с температурой не менее 60 °С.
6. Нажмите кнопку запуска.
7. Дождитесь полного окончания программы.

## КАЛИБРОВКА

Устройство способно определять количество загруженного белья. Калибровка способствует наилучшей производительности с минимальными затратами электроэнергии и воды при стирке. Рекомендуется выполнить калибровку перед началом работы.

Чтобы выполнить калибровку:

1. Убедитесь, что барабан стиральной машины пустой, и закройте дверцу.
2. Подключите устройство к сети.
3. Включите машину и одновременно нажмите кнопки «Отсрочка» и «Темп.» на 10 секунд, пока на дисплее не появится значение «t19».
4. Нажмите кнопку «Старт/Пауза», чтобы запустить устройство, и дождитесь, когда на дисплее отобразятся цифровые значения «\*\*\*\*».

## ПЕРВИЧНАЯ ПРОВЕРКА И ПОДГОТОВКА К СТИРКЕ ОДЕЖДЫ

- При стирке одежды в первый раз убедитесь, что она не подвержена обесцвечиванию. Для того чтобы проверить, обесцвечивается ли одежда, вы можете использовать белое полотенце, смоченное жидким моющим средством.
- Промывайте шарфы и прочую линяющую одежду, особенно при совместной стирке с другими вещами, отдельно перед стиркой.
- Пятна на рукавах, воротничках и карманах аккуратно удаляйте щеткой с жидким моющим средством перед машинной стиркой для достижения идеального эффекта.
- Перед стиркой одежды обратите внимание на классификацию изделий в соответствии со следующими характеристиками, которые указываются производителем одежды на соответствующих ярлыках.

- Будьте осторожны с использованием щелочного/кислородного отбеливателя, т. к. он может нанести повреждения одежде.
- Порошковые моющие средства могут оставлять пятна и запах на одежде, поэтому одежда после стирки требует тщательного полоскания.
- Из-за слишком большого количества моющего средства, или недостаточно высокой температуры воды, остатки моющего средства могут застревать в шлангах или компонентах машины и загрязнять одежду.
- Используйте специальные средства для стирки в стиральной машине.
- Храните моющие средства в сухом и не доступном для детей и животных месте.
- Тщательно проверяйте карманы одежды перед стиркой, так как твердые предметы, например, украшения или кольца, могут повредить машину.
- Некоторые элементы одежды могут повредить стиральную машину. Застежки типа «молния» должны быть плотно застегнуты, пуговицы или крючки должны быть застегнуты наизнанку. Свободные повязки или ленты должны быть связаны вместе.
- Изделия, требующие особо деликатной стирки, например, содержащие кружевную отделку, мелкие предметы (носки из плотных тканей, носовые платки, галстуки и пр.) следует помещать в специальные сетчатые мешки для стирки.
- Перед стиркой отсортируйте вещи по материалу изготовления (хлопок, шелк, шерсть, синтетика и т. д.).
- Разделяйте белые и цветные вещи, особенно насыщенной расцветки.
- Мягкие вещи нужно стирать отдельно. Для новых изделий из натуральной шерсти и шелка, в том числе штор, следует выбирать щадящий режим стирки.

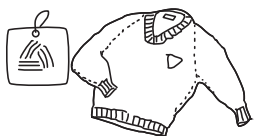

Изучите этикетки по уходу за одеждой

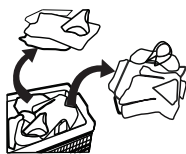

Рассортируйте белье по типу ткани и цветам



Вытащите все из карманов



Завяжите длинные текстильные завязки, застегните ремни, молнии и пуговицы

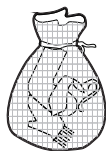

Поместите мелкие предметы в мешочек для стирки



Линяющую и длинноворсовую одежду выверните на изнанку

- Все новые цветные вещи необходимо стирать отдельно.
- Перед стиркой прополаскивайте вручную такие легко загрязняющиеся и теряющие первоначальный цвет вещи, как белые носки, воротнички и манжеты, в целях достижения максимальной эффективности стирки.

- При стирке одиночных вещей большого размера и веса (например, банные полотенца, джинсы, куртки и так далее) может возникнуть смещение центра тяжести, и, как следствие, подача сигнала тревоги в результате сильной разбалансированности машины. Поэтому рекомендуется добавлять еще одну или несколько подобных вещей для совместной стирки, в том числе, и для более равномерного отжима.
- Перед стиркой удаляйте с одежды пыль, грязь и шерсть домашних животных.
- Убедитесь в соответствии массы загруженной одежды характеристикам машины, не перегружайте машину, так как это может негативно повлиять на эффективность стирки.

## **Вещи, которые легко могут сваляться**

Вещи, которые легко могут сваляться (например, пуховые), следует выворачивать наизнанку перед стиркой. Такие вещи лучше стирать отдельно, так как они могут испортить другие вещи и испортиться сами. По той же причине предпочтительно стирать отдельно черные и цветные хлопковые вещи.

## **Стирка детских вещей**

Детские вещи (детская одежда и полотенца), включая пеленки, должны стираться отдельно. При совместной стирке с вещами для взрослых на них могут попасть вредные для детей микроорганизмы. Время полоскания детской одежды должно быть увеличено для обеспечения тщательной промывки и очистки остатков моющих средств.

## **Одежда, не предназначенная для машинной стирки**

- Галстуки, жилеты и пр. могут сесть в результате машинной стирки.
- Одежда со складками и тиснениями, которые могут быть деформированы в процессе машинной стирки.
- Одежда полностью или частично сделанная из меха.
- Одежда с украшениями.
- Избегайте стирки изделий, на которых не сохранились требования производителя к условиям стирки.
- Ни в коем случае не стирайте одежду, запачканную в бензине, керосине, дизельном топливе, краске, растворителе и спиртах.
- В стиральной машине нельзя стирать вещи из водонепроницаемых материалов. В противном случае возможно переполнение машины водой и выплескивание воды или чрезмерная вибрация при полоскании, что может повредить вещи (такие, как лыжные костюмы, плащи-дождевики, зонтики, автомобильные чехлы, палатки, спальные мешки и т.п.). При сливе вода, скапливающаяся в водонепроницаемых изделиях, не может быть слита полностью и собирается в одном месте, что вызывает сильное разбалансирование машины и ее вибрацию или смещение.



1  
Подключите  
к источнику  
питания

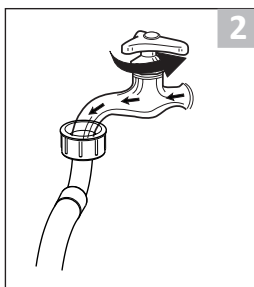

2  
Откройте кран  
подачи воды

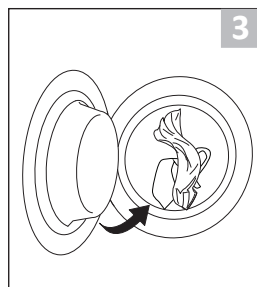

3  
Загрузите вещи  
для стирки

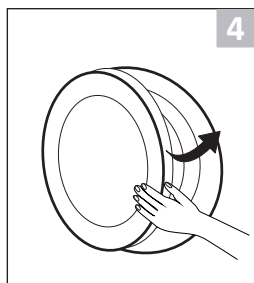

4  
Закройте  
дверцу



5  
Добавьте средства  
для стирки

## ЗАГРУЗКА СРЕДСТВ ДЛЯ СТИРКИ

- «I» — предварительная стирка.
- «II» — основная стирка.
- «☼» — кондиционер.
- «☉» — кнопка для выдвижения лотка.

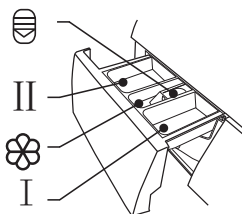

1. Вытяните лоток.
2. Добавьте средство для стирки в отсек I (опционально).
3. Добавьте средство для стирки в отсек II.
4. При необходимости добавьте кондиционер для смягчения ткани в отсек ☼.

## ВНИМАНИЕ!

- Чтобы использовать предварительную стирку, добавьте средство для стирки в отсек I.
- Не кладите в лоток капсулы для стирки. Капсулы кладутся непосредственно в барабан.

Программа	Моющее средство		
	I	II	☼
Хлопок	○	●	○
Стирка с паром	○	●	○
Синтетика	○	●	○
Микс	○	●	○
Джинсы	○	●	○
ЭКО 40–60		●	○
20 °C		●	○
Отжим			
Быстрая 15'		●	○
Быстрая 45'	○	●	○
Спортивная одежда	○	●	○
Шерсть		●	○
Детские вещи	○	●	○
Объемные вещи / Постельное	○	●	○
Полоскание + Отжим			○
Чистка барабана			

Обязательно — ●, опционально — ○.

## СТИРКА

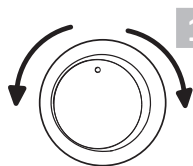

Выберите программу

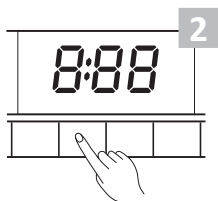

Выберите функцию или оставьте настройки по умолчанию

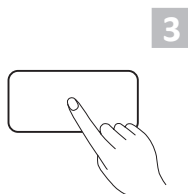

Для запуска программы нажмите кнопку «Старт/Пауза»

По окончании стирки прозвучит звуковой сигнал, на дисплее отобразится надпись «End».

## Рекомендации по средствам для стирки

Рекомендуемое средство для стирки	Программа	Температура	Тип белья и ткани
Сильное средство с добавлением оптического осветлителя и отбеливающих компонентов	Хлопок ЭКО 40–60	40/60 °C	Белое белье из стойкого к кипячению хлопка или льна
Средство для стирки цветных тканей без добавления оптического осветлителя и отбеливающих компонентов	Хлопок	20/40 °C	Цветное белье из хлопка или льна
Средство для стирки цветных или деликатных тканей без добавления оптического осветлителя	Хлопок Синтетика	20/40 °C	Цветное белье из легких в уходе тканей или синтетических материалов
Мягкие средства	Синтетика	20 °C	Деликатные ткани, шелк, вискоза
Средства для стирки изделий из шерсти	Шерсть	20/40 °C	Шерсть

### ПРИМЕЧАНИЯ

- Спрессованные и тягучие средства для стирки или добавки можно разбавить водой перед тем, как добавить в лоток, иначе он может забиться, что приведет к переливу воды.
- Используйте подходящий тип средства для стирки, чтобы получить наилучший результат и потратить минимум воды и электричества.
- Для достижения наилучшего результата важно использовать правильную дозировку средств для стирки.
- Если барабан заполнен не полностью, используйте меньшее количество средств для стирки.
- Всегда регулируйте количество добавляемого средства в зависимости от жесткости Вашей воды: если у Вас мягкая вода, используйте меньшее количество средств для стирки; в зависимости от загрязненности Вашего белья: меньшее количество средства требуется для несильно загрязненных вещей.
- Необходимо особенно тщательно контролировать количество сильно концентрированных средств для стирки.
- Об избытке средства для стирки свидетельствуют:
  - большое количество пены;
  - плохой результат полоскания или стирки.
- О недостатке средства для стирки свидетельствуют:
  - серый оттенок белья;
  - образование известкового налета на барабане, нагревающем элементе и/или белье.

## ПРОГРАММЫ

### Описание

Программа	Описание
Хлопок	Износостойкие и теплостойкие изделия из хлопка или льна
Синтетика	Стирка синтетических вещей, например, футболок, плащей и т.п. При стирке вязаных изделий следует использовать меньшее количество средства для стирки, поскольку нити таких изделий расположены неплотно друг к другу и легко образуют пену
Детские вещи	Стирка детских вещей. В программе дополнительное полоскание, чтобы остатки средств для стирки не могли вызвать раздражение нежной детской кожи
Быстрая	Подходит для быстрой стирки небольшого количества не слишком загрязненных вещей за 15/45 минут
Микс	Стирка как хлопковых, так и синтетических вещей одновременно
Джинсы	Стирка джинсовых вещей
Холодная	Стирка холодной водой
Шерсть	Стирка шерстяных вещей и изделий с высоким содержанием шерсти, пригодных для машинной и ручной стирки. Деликатная программа, позволяющая предотвратить усадку
Отжим	Отжимает и сливает воду
Полоскание + Отжим	Полощет и отжимает белье, после чего сливает воду
Спортивные вещи	Стирка спортивных вещей
Объемные вещи / Постельное	Стирка объемных вещей и постельного белья
Стирка с паром	Стирка с паром глубже проникает в волокна ткани, что позволяет эффективно избавляться от бактерий и микробов, предотвращая неприятные запахи и защищая Ваше здоровье
ЭКО 40–60	Стирка хлопкового белья с нормальной степенью загрязнения, если на этикетке заявлена возможность стирки при температуре от 40 °C до 60 °C
Чистка барабана	Применяется нагрев до 90 °C для стерилизации, чтобы последующая стирка белья была более эффективной. Программа не допускает загрузки белья! Рекомендуется использование антибактериальных средств (отбеливателей). Вы можете пользоваться данной программой по мере необходимости

### Параметры

Программа	Загрузка (кг)	Время
Хлопок	8	3:39
Стирка с паром	4	1:48
Синтетика	4	3:18
Микс	8	1:20
Джинсы	8	1:45

Программа	Загрузка (кг)	Время
ЭКО 40–60	8	3:38
20 °С	4	1:01
Отжим	8	0:12
Полоскание + Отжим	8	0:20
Объемные вещи / Постельное	8	1:48
Детские вещи	8	1:42
Шерсть	2	1:07
Спортивные вещи	4	0:47
Быстрая 45'	2	0:45
Быстрая 15'	2	0:15
Чистка барабана	–	1:18

## Дополнительные функции

Программа	Температура по умолчанию	Кол-во оборотов по умолчанию	Доп. функции
Хлопок	40 °С	1400	Отсрочка, Предв. стирка, Доп. полоскание
Стирка с паром	40 °С	1000	Отсрочка, Предв. стирка, Доп. полоскание
Синтетика	40 °С	1200	Отсрочка, Предв. стирка, Доп. полоскание
Микс	40 °С	1000	Отсрочка, Предв. стирка, Доп. полоскание
Джинсы	60 °С	1000	Отсрочка, Предв. стирка, Доп. полоскание
ЭКО 40–60	–	–	Отсрочка
20 °С	20 °С	1000	Отсрочка, Доп. полоскание
Отжим	–	1000	Отсрочка
Полоскание + Отжим	–	1000	Отсрочка, Доп. полоскание
Объемные вещи / Постельное	40 °С	1000	Отсрочка, Предв. стирка, Доп. полоскание
Детские вещи	60 °С	1000	Отсрочка, Предв. стирка, Доп. полоскание
Шерсть	40 °С	600	Отсрочка, Доп. полоскание
Спортивные вещи	20 °С	800	Отсрочка, Предв. стирка, Доп. полоскание
Быстрая 45'	20 °С	800	Отсрочка, Предв. стирка, Доп. полоскание
Быстрая 15'	Холодная	800	Отсрочка
Чистка барабана	90 °С	–	Отсрочка

Цикл	Номинальная загрузка (кг)	Настроенная темп. (°C)	Продолжит. цикла (ч:мин)	Потребление энергии (кВт·ч/цикл)	Потребление воды (л/цикл)	Макс. темп. (°C)	Остаточная влажность (% / кол-во оборотов)
Хлопок	8	60	3:44	1,498	71	60	53%/1400
20 °C	4	20	1:01	0,183	44	20	65%/1000
Микс	8	40	1:20	0,754	71	40	65%/1000
Синтетика	4	40	3:18	0,727	44	40	60%/1200
Быстрая 15'	2	Холодная	0:15	0,030	31	Холодная	70%/800
	8	–	3:38	0,752	63	36	53,9%/1350
	4	–	2:48	0,412	45	29	53,9%/1350
ЭКО 40–60 °C	2	–	2:48	0,216	34	24	53,9%/1350

### ВНИМАНИЕ!

Если во время эксплуатации стиральной машины произойдет перерыв питания, она запомнит выбранную программу и продолжит стирку, когда питание будет подключено вновь.

## ПАНЕЛЬ УПРАВЛЕНИЯ

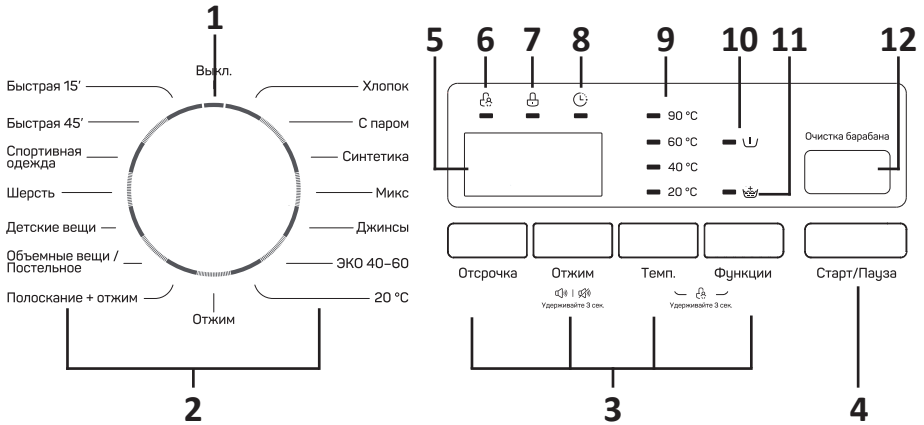

1. Регулятор программ.
2. Программы.
3. Кнопки дополнительных функций.
4. Старт/пауза стирки.
5. Дисплей:
  - Время стирки.
  - Количество оборотов.
  - Время отсрочки.
  - Код ошибки.
  - Конец стирки.
6. Индикатор «Блокировка от детей».
7. Индикатор «Дверца заблокирована».
8. Индикатор «Отсрочка».
9. Индикаторы температуры стирки.
10. Индикатор «Предварительная стирка».
11. Индикатор «Дополнительное полоскание».
12. Кнопка «Очистка барабана».

## НАСТРОЙКА ПРОГРАММЫ СТИРКИ

### Количество оборотов при отжиге

Нажимайте кнопку «Отжим», чтобы настроить количество оборотов, доступное для выбранной программы: 0 / 400 / 600 / 800 / 1000 / 1200 / 1400.

### Отсрочка

1. Поворачивая регулятор, выберите программу стирки.
2. Нажимайте кнопку «Отсрочка», чтобы установить время, через которое машинка окончит стирку: 0–24Н (0–24 часа).
3. Нажмите кнопку «Старт/Пауза», чтобы начался отсчет времени отсрочки.

### ПРИМЕЧАНИЕ

- Длительность программы стирки входит учитывается при отсрочке.
- Чтобы отменить отсрочку до начала программы стирки, нажимайте кнопку «Отсрочка», пока на дисплее не отобразится «0».
- Если программа стирки уже началась, выключите устройство, затем заново выберите и настройте программу.

### Предварительная стирка

Данная функция позволяет дополнительно постирать белье перед основной стиркой. Предварительная стирка помогает загрязнениям подняться на поверхность белья. Необходимо добавить средство для стирки в отсек I.

### Дополнительное полоскание

При выборе данной функции белье пройдет через дополнительное полоскание.

### Температура

- Изменяйте температуру стирки при необходимости с помощью кнопки «Темп.».
- Доступные температуры: холодная / 20 °C / 40 °C / 60 °C / 90 °C.
- При выборе температуры загорается соответствующий ей индикатор.
- При выборе холодной температуры ни один индикатор не горит.

### Звуковой сигнал

- Чтобы отключить звуковой сигнал, выберите программу, затем зажмите кнопку «Отжим» на 3 секунды.
- Для активации звукового сигнала снова зажмите данную кнопку на 3 секунды.

### Блокировка от детей

Чтобы дети не могли пользоваться устройством, одновременно зажмите кнопки «Темп.» и «Функции» на 3 секунды, пока не прозвучит сигнал. Загорится индикатор «Блокировка от детей», на дисплее отобразятся буквы «CL». Нажмите и удерживайте эти кнопки снова, чтобы снять блокировку.

## **ВНИМАНИЕ!**

- На панели будут заблокированы все кнопки, кроме кнопок «Темп.» и «Функции».
- При нажатии каких-либо кнопок в данном режиме индикатор «Блокировка от детей» начнет мигать.
- По окончании стирки на дисплее будут попеременно отображаться надписи «End» и «CL».
- Перед выбором программы и началом стирки отключите блокировку.

## **ОЧИСТКА БАРАБАНА**

После 25 циклов использования стиральной машины по окончании стирки на кнопке «Очистка барабана» загорится лампочка-индикатор, уведомляющая о необходимости очистки барабана.

Для очистки барабана:

1. Убедитесь, что барабан пустой.
2. Закройте дверцу.
3. Нажмите кнопку «Очистка барабана».
4. Нажмите кнопку «Старт/Пауза» для запуска программы.

## **ПРИМЕЧАНИЯ**

- Счетчик циклов стирки обнулится по окончании программы очистки барабана.
- Чтобы отменить напоминание об очистке барабана, зажмите кнопку «Очистка барабана» на 3 секунды. Лампочка-индикатор погаснет, а счетчик циклов стирки обнулится.

## **СЧЕТЧИК ИСПОЛЬЗОВАНИЙ**

- Отключите устройство от сети на 10 секунд и подключите снова.
- Нажмите кнопку питания и в течение первых 10 секунд одновременно зажмите кнопки «Отсрочка» и «Очистка барабана» на 5 секунд, пока не отобразится цифровое значение — количество использований устройства.
- Повторите первый пункт, чтобы продолжить эксплуатацию устройства в обычном режиме.

### ВНИМАНИЕ!

До начала обслуживания достаньте шнур питания из розетки и закройте кран подачи воды.

### Чистка и обслуживание корпуса стиральной машины

Правильное обслуживание стиральной машины способно продлить срок ее службы. Поверхность при необходимости следует очищать с помощью разбавленных неабразивных нейтральных чистящих средств. При переливе воды используйте мокрую ткань для немедленного сбора разлившейся воды. Запрещается использовать острые предметы при чистке корпуса.

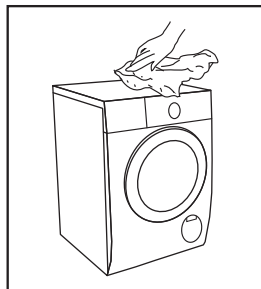

### ВНИМАНИЕ!

Применение кислот / кислотных растворов запрещено.

### ЧИСТКА ВНУТРЕННЕЙ ПОВЕРХНОСТИ БАРАБАНА

Ржавчина на внутренней поверхности барабана, оставленная металлическими предметами (например одежды при стирке), должна удаляться незамедлительно не содержащими соединений хлора чистящими средствами. Запрещается использовать металлические щетки.

### ПРИМЕЧАНИЕ

Не оставляйте вещи в барабане во время его чистки.

### ЧИСТКА СТЕКЛА И УПЛОТНИТЕЛЯ ДВЕРЦЫ

- Протирайте стекло и уплотнитель после каждой стирки, чтобы удалить ворс и пятна. При избытке ворса устройство может протекать.
- Убирайте монеты, пуговицы и другие мелкие предметы из уплотнителя дверцы после каждой стирки.

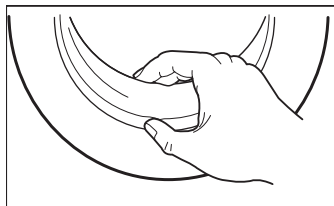

## ЧИСТКА ВПУСКНОГО ФИЛЬТРА

### ПРИМЕЧАНИЕ

Ослабление потока воды свидетельствует о необходимости чистки фильтра.

1. Закройте кран и отсоедините шланг подачи воды от крана.
2. Прочистите фильтр впускного шланга.
3. Отсоедините шланг подачи воды от стиральной машины. Выньте фильтр длинными пассатижами.
4. Прочистите фильтр в стиральной машине.
5. Установите фильтр на место и подсоедините обратно шланг подачи воды.
6. Очищайте фильтр каждые 3 месяца для обеспечения нормальной работы стиральной машины.

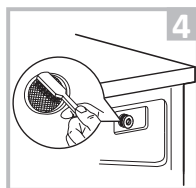
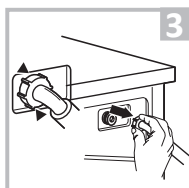
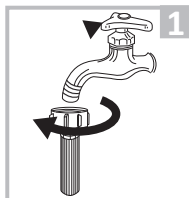

## ЧИСТКА ЛОТКА ДЛЯ СРЕДСТВ ДЛЯ СТИРКИ

1. Нажмите на кнопку выдвижения лотка , расположенную на крышке отсека для кондиционера, и выньте его.
2. Промойте лоток водой.
3. Очистите внутреннюю часть отсека щеткой.
4. Поставьте лоток на место и верните его в первоначальное положение.

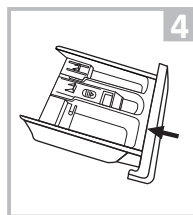
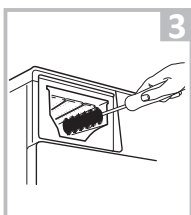
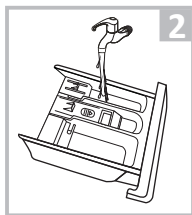
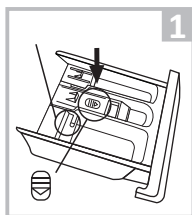

### ПРИМЕЧАНИЯ

- Не используйте спирт, растворители или химикаты для чистки.
- Рекомендуется очищать лоток для моющих средств каждые 3 месяца.

## ЧИСТКА НАСОСНОГО ФИЛЬТРА

### ВНИМАНИЕ!

- Убедитесь, что машинка закончила стирку и в ней ничего нет. Выключите устройство и отключите его от сети.
- Во избежание получения ожога остерегайтесь горячей воды. Дождитесь, пока она остынет.
- Чистите фильтр каждые 3 месяца для нормальной работы устройства.

1. Снимите панель-заглушку.
2. Выкрутите фильтр, повернув его против часовой стрелки.
3. Очистите фильтр от посторонних предметов.
4. Установите фильтр на место и закройте панель.

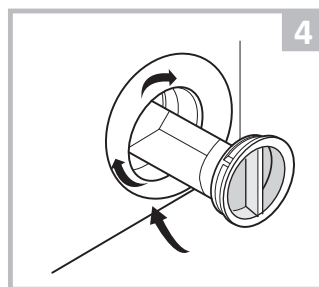
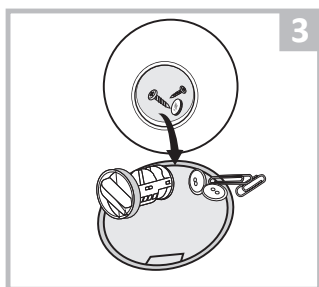
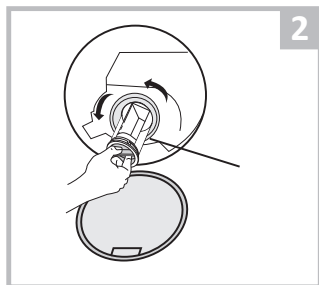
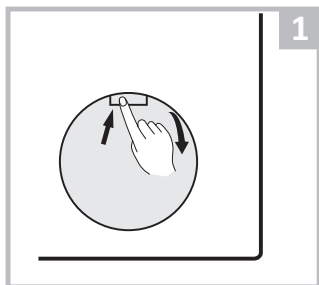

### ВНИМАНИЕ!

- При работе устройства, в зависимости от выбранной программы, через насос может поступать горячая вода.
- Ни в коем случае не снимайте крышку насоса в ходе цикла ополаскивания. Подождите, когда прибор закончит работу в определенном режиме и начнет сливать воду.
- При установке панелей обеспечьте безопасное и надежное прилегание.

## ВОЗМОЖНЫЕ ПРОБЛЕМЫ И ИХ РЕШЕНИЕ

Проблема	Возможная причина	Решение
Устройство не запускается	Дверца закрыта неплотно	Закройте плотно дверцу и попробуйте снова
	Застыла одежда	Проверьте белье
Дверца не открывается	Работает встроенная система защиты машины	Отсоедините источник питания и перезапустите
Протекает вода	Соединения недостаточно плотные	Проверьте и закрутите впускную трубу
		Проверьте и очистите выпускной шланг
В лотке образуются остатки средств для стирки	Лоток влажный и/или забился	Очистите лоток от средства для стирки и насухо его протрите
Не работают индикаторы или дисплей	Проблема в соединениях печатной платы или жгута	Отключите питание и проверьте, правильно ли подключен сетевой штепсель
Странный звук	Не откручены транспортировочные болты	Убедитесь, что транспортировочные болты откручены
	Неровный пол	Убедитесь, что устройство установлено на ровной поверхности

## КОДЫ ОШИБОК

Код	Причина	Решение
E30	Дверца закрыта неплотно	Закройте плотно дверцу и попробуйте снова
		Проверьте, не застыло ли белье
E10	Проблема с поступлением воды во время стирки	Проверьте напор воды
		Выпрямите шланг
		Проверьте фильтр
E21	Слишком долгий слив воды	Убедитесь, что сливной шланг не заблокирован
E12	Перелив воды	Перезапустите устройство
EXX	Другое	Перезапустите устройство. Если это не решило проблему, обратитесь в авторизованный сервисный центр

## ТЕХНИЧЕСКИЕ ХАРАКТЕРИСТИКИ

Модель	WF-8B1M
Торговая марка	DEXP
Класс энергоэффективности	A+++
Класс эффективности отжима	B
Параметры питания	220–240 В ~ 50 Гц
Потребляемая мощность	1950 Вт
Потребляемая мощность в спящем режиме	0,5 Вт
Номинальная сила тока	10 А
Максимальная загрузка белья	8 кг
Объем барабана	52,7 л
Максимальная скорость отжима	1400 об/мин
Расход воды за цикл	48 л
Общее ежегодное потребление воды	12100 л
Энергопотребление за цикл	0,472 кВт·ч
Энергопотребление в год	196 кВт·ч
Давление воды	0,05–1 МПа
Уровень шума при стирке	64 дБ
Уровень шума при отжиме	76 дБ
Тип двигателя	Инверторный
Защита от детей	Есть
Класс водонепроницаемости	IPX4
Класс защиты от поражения электрическим током	I
Тип крепления шнура питания	Y

Энергетическая эффективность  
стиральной машины

**DEXP**

WF-8B1M

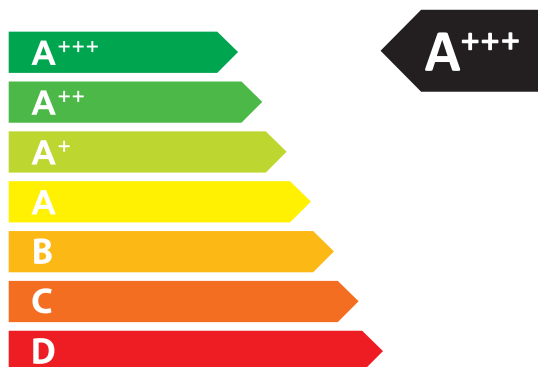

СРЕДНЕВЗВЕШЕННОЕ  
КОЛИЧЕСТВО  
ПОТРЕБЛЯЕМОЙ ЭНЕРГИИ

**196**  
кВт·ч/год

**12100**  
л/год

**8,0**  
кг

A B C D E F G

**64** дБА

**76** дБА

## ПРАВИЛА И УСЛОВИЯ МОНТАЖА, ХРАНЕНИЯ, ПЕРЕВОЗКИ (ТРАНСПОРТИРОВКИ), РЕАЛИЗАЦИИ И УТИЛИЗАЦИИ

- Устройство не требует какого-либо монтажа или постоянной фиксации.
- Хранение устройства должно производиться в упаковке вотапливаемых помещениях у изготовителя и потребителя при температуре воздуха от 5 °С до 40 °С и относительной влажности воздуха не более 80%. В помещениях не должно быть агрессивных примесей (паров кислот, щелочей), вызывающих коррозию.
- Для обеспечения корректной транспортировки устройства необходимо соблюдение следующих требований:
  - извлеките из устройства все внутренние принадлежности, если они есть, и упакуйте их отдельно;
  - убедитесь в правильности упаковки устройства для сохранения его работоспособности и внешнего вида (крупногабаритную технику необходимо обернуть в полиэтиленовую или пузырчатую плёнку с подкладками из гофрированного картона в критических местах);
  - надёжно зафиксируйте устройство ремнями, чтобы исключить возможность его перемещения по транспортному средству;
  - для полного исключения воздействия внешней среды используйте только крытый транспорт;
  - обеспечьте крайне осторожное обращение с упаковкой при выполнении погрузочно-разгрузочных работ.
- Устройство требует бережного обращения, оберегайте его от воздействия пыли, грязи, ударов, влаги, огня и т.д.
- Реализация устройства должна производиться в соответствии с местным законодательством.
- После окончания срока службы изделия его нельзя выбрасывать вместе с обычным бытовым мусором. Вместо этого оно подлежит сдаче на утилизацию в соответствующий пункт приема электрического и электронного оборудования для последующей переработки и утилизации в соответствии с федеральным или местным законодательством. Обеспечивая правильную утилизацию данного продукта, вы помогаете сберечь природные ресурсы и предотвращаете ущерб для окружающей среды и здоровья людей, который возможен в случае ненадлежащего обращения. Более подробную информацию о пунктах приема и утилизации данного продукта можно получить в местных муниципальных органах или на предприятии по вывозу бытового мусора.
- При обнаружении неисправности устройства следует немедленно обратиться в авторизованный сервисный центр или утилизировать устройство.

## ДОПОЛНИТЕЛЬНАЯ ИНФОРМАЦИЯ

**Изготовитель:** Уси Литтл Свон Электрик Ко., Лтд.

18, юж. шоссе Чанцзян, национальная зона развития и высоких технологий, р-н Синьу, г. Уси, пров. Цзянсу, Китай.

Сделано в Китае.

**Manufacturer:** Wuxi Little Swan Electric Co., Ltd.

18, Changjiang South Road, National High Tech Development Zone, Xinwu District, Wuxi City, Jiangsu Province, China.

**Импортер в России:** ООО «ДНС Ритейл».

690068, Россия, Приморский край, г. Владивосток, проспект 100-летия Владивостока, дом 155, корпус 3, офис 5.

**Адрес электронной почты:** dnsretail@mail.dlogistix.com

**Уполномоченное изготовителем лицо:** ООО «Атлас».

690068, Россия, Приморский край, г. Владивосток, проспект 100-летия Владивостока, дом 155, корпус 3, офис 5.

**Адрес электронной почты:** atlas.llc@mail.dlogistix.com

Товар соответствует требованиям ТР ТС (ЕАЭС).

Спецификации, информация о продукте и его внешний вид могут быть изменены без предварительного уведомления пользователя в целях улучшения качества нашей продукции.



Товар изготовлен (мм.гггг): \_\_\_\_\_ v.2

## ПРИМЕЧАНИЯ

### ПРИМЕРНЫЙ ВЕС СУХОГО БЕЛЬЯ

#### Постельное белье

Тип постельного белья	Примерный вес (грамм)
Наволочка	180–220
Полотенце	220–600
Простыня	350–700
Пододеяльник	500–800

#### Одежда

Тип одежды	Примерный вес (грамм)		
	Мужская	Женская	Детская
Футболка	230–300	80–150	40–80
Блузка, рубашка	130–180	100–300	50–120
Костюм	1300–2000	800–1000	650–800
Брюки тканевые	500–700	300–450	130–250
Брюки джинсовые	600–700	400–500	150–200
Халат	500–800	350–500	130–300
Шорты	200–350	150–350	70–150
Свитер, ветровка	800–1100	400–650	300–500
Пуховик, куртка	1300–1800	900–1300	500–1000

# ГАРАНТИЙНЫЙ ТАЛОН

SN/IMEI: \_\_\_\_\_

Дата постановки на гарантию: \_\_\_\_\_

Производитель гарантирует бесперебойную работу устройства в течение всего гарантийного срока, а также отсутствие дефектов в материалах и сборке. Гарантийный период исчисляется с момента приобретения изделия и распространяется только на новые продукты.

В гарантийное обслуживание входит бесплатный ремонт или замена элементов, вышедших из строя не по вине потребителя в течение гарантийного срока при условии эксплуатации изделия согласно руководству пользователя. Ремонт или замена элементов производится на территории уполномоченных сервисных центров.

Изделие	Срок гарантии	Срок эксплуатации
Устройство	3 года	10 лет
Инверторный компрессор	10 лет	—

Актуальный список сервисных центров по адресу:  
<https://www.dns-shop.ru/service-center/>

**Гарантийные обязательства и бесплатное сервисное обслуживание не распространяются на перечисленные ниже принадлежности, входящие в комплектность товара, если их замена не связана с разборкой изделия:**

- Элементы питания (батарейки) для ПДУ (Пульт дистанционного управления).
- Соединительные кабели, антенны и переходники для них, наушники, микрофоны, устройства «HANDS-FREE»; носители информации различных типов, программное обеспечение (ПО) и драйверы, поставляемые в комплекте (включая, но не ограничиваясь ПО, предустановленным на накопитель на жестких магнитных дисках изделия), внешние устройства ввода-вывода и манипуляторы.
- Чехлы, сумки, ремни, шнуры для переноски, монтажные приспособления, инструменты, документацию, прилагаемую к изделию.
- Расходные материалы и детали, подвергающиеся естественному износу.



## Производитель не несет гарантийных обязательств в следующих случаях:

- Истек Гарантийный срок.
- Если изделие, предназначенное для личных (бытовых, семейных) нужд, использовалось для осуществления предпринимательской деятельности, а также в иных целях, не соответствующих его прямому назначению.
- Производитель не несет ответственности за возможный материальный, моральный и иной вред, понесенный владельцем изделия и/или третьими лицами, вследствие нарушения требований руководства пользователя при использовании, не соблюдения рекомендаций по установке и обслуживанию изделия, правил подключения (короткие замыкания, возникшие также в результате воздействия несоответствующего сетевого напряжения, как на само изделие, так и на изделия, сопряженные с ним), хранения и транспортировки изделия.
- Все случаи механического повреждения: сколы, трещины, деформации, следы ударов, вмятины, замятия и др., полученные в процессе эксплуатации изделия.
- Имеются следы сторонней модификации, несанкционированного ремонта лицами, не уполномоченными для проведения таких работ. Если дефект вызван изменением конструкции или схемы изделия, подключением внешних устройств, не предусмотренных Производителем, использованием устройства, не имеющего сертификата соответствия согласно законодательству Российской Федерации.
- Если дефект изделия вызван действием непреодолимой силы (природных стихий, пожаров, наводнений, землетрясений, бытовых факторов и прочих ситуаций, не зависящих от Производителя), либо действиями третьих лиц, которые Производитель не мог предвидеть.
- Дефект вызван попаданием внутрь изделия посторонних предметов, инородных тел, веществ, жидкостей, насекомых или животных, воздействием агрессивных сред, высокой влажности, высоких температур, которые привели к полному или частичному выходу из строя изделия.
- Отсутствует или не соответствует идентификация изделия (серийный номер). Если повреждения (недостатки) вызваны воздействием вредоносного программного обеспечения; установкой, сменой или удалением паролей (кодов), приведшим к отсутствию доступа к программным ресурсам изделия, без возможности их сброса/восстановления, ввиду отсутствия предоставления данной услуги поставщиком ПО.
- Если дефекты работы вызваны несоответствием стандартам или техническим регламентам питающих, кабельных, телекоммуникационных сетей, мощности радиосигнала, в том числе из-за особенностей рельефа и других подобных внешних факторов, использования изделия на границе или вне зоны действия сети.
- Если повреждения вызваны использованием нестандартных (неоригинальных) и/или некачественных (поврежденных) расходных материалов, принадлежностей, запасных частей, элементов питания, носителей информации различных типов (включая, CD, DVD диски, карты памяти, SIM карты, картриджи).
- Если недостатки вызваны получением, установкой и использованием несовместимого контента (мелодии, графика, видео и другие файлы, приложения Java и подобные им программы).
- На ущерб, причиненный другому оборудованию, работающему в сопряжении с данным изделием.



## ЗНАЧЕНИЕ ПИКТОГРАММ, УКАЗАННЫХ НА ОДЕЖДЕ

Символ	Описание	Рекомендации
	Обычная стирка	
	Стирка белья при температуре 95 °С	Белое белье из хлопка или льна Цветное белье, стойкое к высокой температуре
	Стирка белья при температуре 60 °С	Тонкое хлопковое белье или одежда, изготовленная из полиэстера
	Стирка белья при температуре 40 °С	Темное, цветное белье из хлопка, полиэстера и других синтетических тканей
	Стирка белья при температуре 30 °С	Шерстяные изделия, пригодные для стирки в стиральной машине
	Ручная стирка	Белье, не предназначенное для машинной стирки
	Стирка запрещена	Используйте химическую чистку
	Отбеливание	
	Отбеливание мощными средствами, содержащими хлор	
	Не отбеливать	
	Глаженье	
	Глаженье при высокой температуре (макс 200 °С)	Влажные хлопок, лен, текстильные изделия
	Глаженье при средней температуре (макс 150 °С)	Слегка увлажненная ткань (хлопок, шелк, синтетические ткани)
	Глаженье при низкой температуре (макс 110 °С)	Различные синтетические ткани
	Не гладить	

## ЗНАЧЕНИЕ ПРОЧИХ ПИКТОГРАММ, УКАЗАННЫХ НА ОДЕЖДЕ

Символ	Описание
	Химическая и сухая чистка
	Разрешены все возможные методы чистки
	Чистка на основе перхлорэтилена
	Чистка на основе специальных растворителей
	Черта под символом указывает на необходимость подвергать изделие щадящей чистке
	Не подвергать химчистке
	Электросушка разрешена
	Сушить при нормальной температуре
	Сушить при низкой температуре (щадящая сушка)
	Электросушка запрещена
	Вертикальная сушка
	Сушка на горизонтальной поверхности
	Сушка без отжима
	Отбеливание моющими средствами, не содержащими хлор

## РЕКОМЕНДАЦИИ ПО ВЫВЕДЕНИЮ ПЯТЕН

Вид пятна	Рекомендации по выведению
Малина, земляника	Приготовьте смесь из чайной ложки уксуса и лимонного сока, окуните ткань в эту смесь и протрите пятно
Черника, черная смородина	Промойте пятно в холодной воде, затем подержите пару минут в лимонном соке
Мороженое	Часть ткани с пятном замочите в растворе из 1 чайной ложки буры и 1 чайной ложки воды, затем прополощите и стирайте обычным способом
Кофе	Приготовьте смесь из равных частей глицерина, нашатырного спирта и воды. Тщательно смочите этим составом пятно, оставьте на 5 часов, затем промойте водой
Шоколад	Налейте воду в емкость, добавьте соль из расчета 1 столовая ложка на 1 литр воды и застирайте в этой воде одежду с пятном
Красное вино	Пятно от красного вина посыпьте солью, затем жесткой щеткой соскребите насыщенную смесь вина с солью и промокайте пятно чистой впитывающей тканью. Нанесите на пятно холодную воду (всегда работайте от краев пятна к его середине, чтобы оно не расплзлось). Промокните снова и чистите обычным способом
Фрукты и сок	Приготовьте раствор из 1 чайной ложки перекисью водорода на 1/2 стакана воды, протрите им пятно и промойте холодной водой
Трава	Осторожно протрите их техническим спиртом (нельзя использовать для ацетатных и триацетатных тканей!), затем прополощите и выстирайте
Краска для волос	Приготовьте раствор из перекиси водорода и нашатырного спирта и промокните пятно тканью
Кровь	Не замачивайте и не стирайте пятно вещи с пятнами крови в горячей воде. Замочите пятно в холодной воде, затем застирайте хозяйственным мылом
Йод	Протрите пятно нашатырным спиртом
Канцелярский клей	Нанесите на вату жидкость для снятия лака (без ацетона) и протрите пятно
Жевательная резинка	Положите вещь в морозилку. Когда жевательная резинка застынет, аккуратно удалите ее с вещи





