

Руководство пользователя

Пайдаланушының
нұсқаулығы

Перед использованием устройства внимательно прочтите это руководство по эксплуатации и сохраните его для дальнейшего использования.

Құрылғыны пайдаланбас бұрын, осы нұсқаулықты мұқият оқып шығып, болашақта анықтама үшін сақтап қойыңыз.

Haier

Стиральная машина
Кір жуғыш машина



HW70-BP12929E
HW70-BP12929SE

Благодарим вас за покупку стиральной машины Haier.

Пожалуйста, внимательно прочтите эти инструкции перед использованием данного прибора. Инструкции содержат важную информацию, которая поможет вам максимально эффективно использовать прибор и обеспечить его безопасную и правильную установку, эксплуатацию и техническое обслуживание.

Храните данное руководство в удобном месте, чтобы вы всегда могли обратиться к нему для безопасного и правильного использования прибора.

Если вы продаете прибор, отдаете его или оставляете при переезде, обязательно передайте это руководство новому владельцу, чтобы он мог ознакомиться с прибором и предупреждениями по технике безопасности.

Условные обозначения



Предупреждение - Важная информация по технике безопасности



Общая информация и советы



Экологическая информация



Утилизация

Помогите защитить окружающую среду и здоровье человека. Поместите упаковку в соответствующие контейнеры для переработки. Помогите переработать отходы электрических и электронных приборов. Не выбрасывайте приборы, отмеченные этим символом, вместе с бытовыми отходами. Верните изделие на местное предприятие по переработке отходов или обратитесь в муниципальную службу.



ПРЕДУПРЕЖДЕНИЕ!

Риск получения травмы или удушья!

Отключите прибор от сети. Отрежьте сетевой кабель и утилизируйте его. Снимите дверную защелку, чтобы дети и домашние животные не могли закрыться в приборе.



Примечание: все изображения схематичны

1- Информация по технике безопасности.....	4
2- Описание прибора.....	7
3- Панель управления.....	8
4- Программы.....	11
5- Потребление.....	12
6- Ежедневное использование.....	13
7-Экологичная стирка.....	18
8- Приложение EVO.....	19
9- Уход и чистка.....	22
10- Обнаружение и устранение неисправностей.....	25
11- Установка.....	28
12- Технические характеристики.....	32
13- Служба поддержки клиентов.....	34
14- Гарантийные условия.....	35

Перед первым включением прибора ознакомьтесь со следующими рекомендациями по технике безопасности:



ПРЕДУПРЕЖДЕНИЕ!

Перед первым использованием

- ▶ Убедитесь, что нет повреждений, полученных при транспортировке.
- ▶ Убедитесь, что все транспортировочные болты удалены.
- ▶ Снимите всю упаковку и храните ее в недоступном для детей месте.
- ▶ Перемещайте прибор всегда вдвоем, так как он тяжелый.

Ежедневное использование

- ▶ Не играйте с дверью, это может привести к травмам!
- ▶ Данным прибором могут пользоваться дети в возрасте от 8 лет и старше, а также лица с ограниченными физическими, сенсорными или умственными способностями или с недостатком опыта и знаний, если они находятся под присмотром или проинструктированы относительно безопасного использования прибора и понимают связанные с этим риски.
- ▶ Не допускайте детей младше 3 лет к прибору, если они не находятся под постоянным присмотром.
- ▶ Детям не разрешается играть с прибором.
- ▶ Не позволяйте детям и домашним животным приближаться к прибору, когда дверца открыта.
- ▶ Храните моющие средства в недоступном для детей месте.
- ▶ Застегните молнии, закрепите распушенные нитки и позаботьтесь о мелких вещах, чтобы белье не запуталось. При необходимости используйте подходящий мешок или сетку для стирки.
- ▶ Не прикасайтесь к прибору мокрыми или влажными руками или ногами.
- ▶ Не накрывайте и не укрывайте прибор во время работы или после неё, чтобы влага могла испариться.
- ▶ Не ставьте на прибор тяжелые предметы, источники тепла или влаги.
- ▶ Не используйте и не храните легковоспламеняющиеся моющие или чистящие средства в непосредственной близости от прибора.
- ▶ Не используйте легковоспламеняющиеся спреи в непосредственной близости от прибора. Не стирайте в машине одежду, обработанную растворителями, предварительно не высушив ее на воздухе.



ПРЕДУПРЕЖДЕНИЕ!

Ежедневное использование

- ▶ Не вынимайте и не вставляйте вилку в присутствии горячего газа.
- ▶ Не стирайте в горячей воде поролон или губчатые материалы.
- ▶ Не стирайте белье, загрязненное мукой.
- ▶ Не открывайте лоток для моющего средства во время цикла стирки.
- ▶ Не прикасайтесь к дверце во время стирки, она становится горячей.
- ▶ Не открывайте дверь, если уровень воды явно выше иллюминатора.
- ▶ Не пытайтесь открыть дверь силой. Дверь оснащена самоблокирующимся устройством и откроется вскоре после окончания стирки.
- ▶ Выключайте прибор после каждой программы стирки и перед выполнением любого планового обслуживания, а также отключайте прибор от электросети для экономии электроэнергии и в целях безопасности.
- ▶ При отключении прибора от сети держитесь за вилку, а не за кабель.

Техническое обслуживание/очистка

- ▶ Следите за тем, чтобы дети находились под присмотром, если они проводят очистку и техническое обслуживание прибора.
- ▶ Перед выполнением любого планового технического обслуживания отключите прибор от электросети.
- ▶ Обеспечьте поддержание чистоты нижней части люка. Регулярно открывайте дверцу и лоток для моющего средства, особенно если прибор не используется долгое время, для предотвращения возникновения неприятных запахов. Не используйте для чистки прибора водяную струю или пар.
- ▶ Замену поврежденного шнура питания должен производить только производитель, его сервисный агент или лица с аналогичной квалификацией, чтобы избежать возникновения опасных ситуаций.
- ▶ Не пытайтесь ремонтировать прибор самостоятельно. В случае необходимости ремонта обратитесь в нашу службу поддержки клиентов.

Установка

- ▶ Прибор следует размещать в хорошо проветриваемом месте. Выберите место, позволяющее полностью открыть дверцу.
- ▶ Никогда не устанавливайте прибор на открытом воздухе во влажном месте или в местах, подверженных протечкам воды, например, под раковиной или около нее. В случае утечки воды отключите электропитание и дайте прибору высохнуть естественным путем.

**ПРЕДУПРЕЖДЕНИЕ!****Установка**

- ▶ Устанавливайте и используйте прибор только в местах с температурой выше 5 °С.
- ▶ Не ставьте прибор прямо на ковёр или близко к стене или мебели.
- ▶ Не устанавливайте прибор под прямыми солнечными лучами или вблизи источников тепла (например, печей, обогревателей).
- ▶ Убедитесь, что электрическая информация на табличке с техническими данными соответствует источнику питания. Если это не так, обратитесь к электрику. Не используйте многоконтактные адаптеры и удлинители.
- ▶ Убедитесь, что используется только поставляемый электрический кабель и комплект шлангов. Следите за тем, чтобы не повредить электрический кабель и вилку. В случае повреждения обратитесь к электрику за заменой.
- ▶ Используйте отдельную розетку с заземлением для подключения к источнику питания, к которой будет легко получить доступ после установки. Прибор должен быть заземлен.
- ▶ Убедитесь, что соединения шлангов прочны и в них нет протечек.

Назначение

Данный прибор предназначен только для стирки белья, пригодного для машинной стирки. Всегда следуйте инструкциям, указанным на этикетке одежды. Прибор предназначен исключительно для бытового использования внутри дома. Он не предназначена для коммерческого или промышленного использования.

Изменения или модификации прибора не допускаются.

Непредусмотренное использование может привести к возникновению опасных ситуаций и аннулированию всех гарантийных претензий.

i **Внимание:**

Из-за технических изменений и различий в моделях иллюстрации в следующих главах могут отличаться от вашей модели.

2.1 Изображение прибора

Вид спереди (рис. 2-1):

Задняя сторона (рис. 2-2):

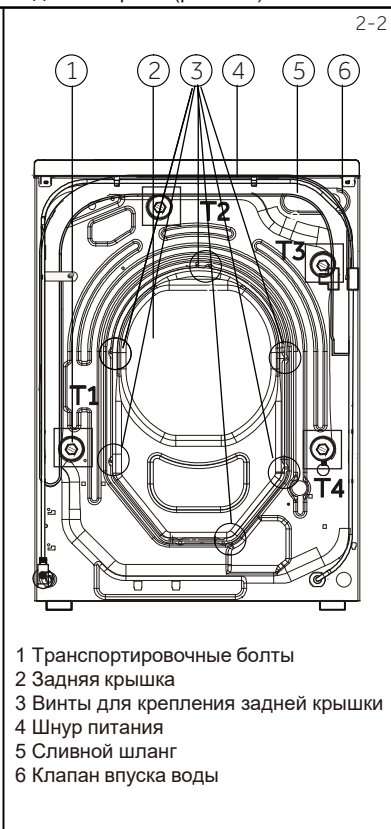

2.2 Комплектующие

Проверьте наличие комплектующих деталей и литературы в соответствии с этим списком (рис. 2-3):



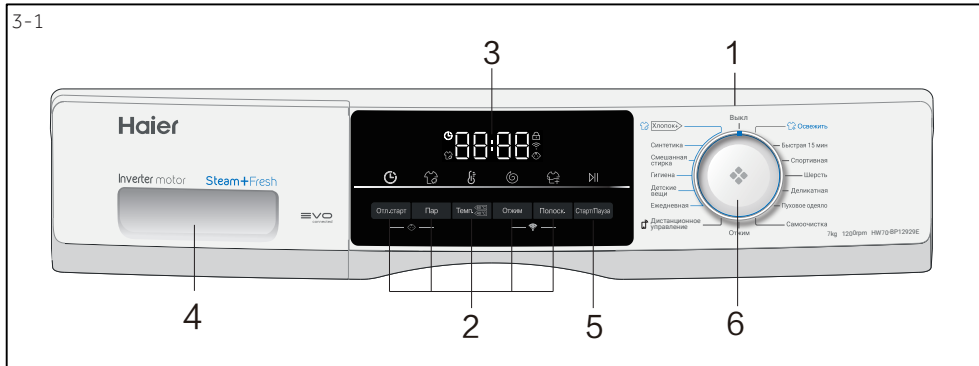

- 1 ВЫКЛ.
- 2 Функциональные кнопки
- 3 Дисплей
- 4 Лоток для моющего средства/кондиционера
- 5 Кнопка «Старт/Пауза»
- 6 Выбор программы

i Внимание: Звуковой сигнал

В следующих случаях раздаётся звуковой сигнал:

- ▶ при нажатии кнопки
- ▶ в случае неисправности
- ▶ в конце программы
- ▶ при выборе программы

При необходимости звуковой сигнал можно отключить; см. раздел «Ежедневное использование».

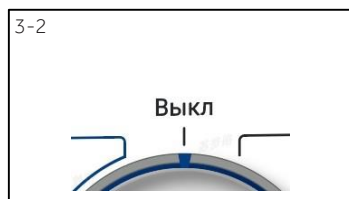

3.1 Выключение

Поверните ручку в любое положение (кроме ВЫКЛ.), чтобы запустить машину. Поверните ручку в положение ВЫКЛ., чтобы выключить машину (рис.3-2).



3.2 Выбор программы

При повороте ручки (рис. 3-3) можно выбрать одну из 15 программ, отобразятся её настройки по умолчанию.



3.3 Дисплей

На дисплее (рис. 3-4) отображается следующая информация:

- ▶ Время стирки
- ▶ Отложенный старт
- ▶ Коды ошибок и сервисная информация
- ▶ Функциональные кнопки и кнопка «Старт/Пауза»

3.4 Лоток для моющих средств

Откройте лоток для моющих средств, и вы увидите следующие его части (рис. 3-5):

1: Отсек для стирального порошка или жидкого моющего средства.

2: Отсек для кондиционера для белья.

3: Фиксатор: нажмите на него, чтобы полностью извлечь контейнер.

4: Дополнительный отсек.*

* Не используется на данной модели.

Дезинфицирующее средство нанесите вручную на одежду перед стиркой.

Рекомендации по типу моющих средств подходят для различных температур стирки, см. руководство по моющим средствам.

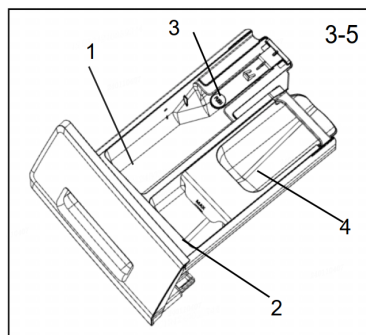

3.5 Функциональные кнопки

Функциональные кнопки (рис. 3-6) включают дополнительные опции в выбранной программе перед ее запуском.

Отображаются соответствующие индикаторы.

При выключении прибора или установке новой программы все опции отключаются.

Если кнопка имеет несколько опций, нужную опцию можно выбрать, последовательно нажимая кнопку.

При нажатии на кнопку, если она горит тусклым светом функция отключается, а ярким — включается.



Внимание: Заводские настройки

Для получения наилучших результатов в каждой программе Naier имеет четко определенные настройки по умолчанию. Если нет особых требований, рекомендуются настройки по умолчанию.

3.5.1-Функциональная кнопка “Темп.”

Нажмите эту кнопку (рис. 3-7), чтобы изменить температуру стирки. Если не горит ни одно значение "--", вода не будет нагреваться.

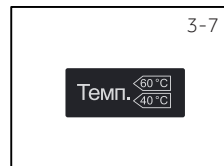

3.5.2-Функциональная кнопка “Отжим”

Нажмите эту кнопку (рис. 3-8), чтобы изменить скорость отжима в программе. Если значение не отображается, “0”, отжим белья не будет осуществляться.

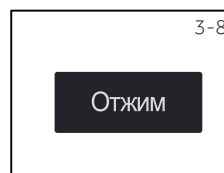

3.5.4 Кнопка «Дополнительное полоскание»

Нажмите эту кнопку (Рис. 3-9), чтобы более интенсивно прополоскать белье чистой водой. Рекомендуется для людей с чувствительной кожей.

Нажав на кнопку несколько раз, можно выбрать от нуля до трёх дополнительных циклов. Они отображаются на дисплее с обозначениями P-0/P-1/P-2/P-3. Количество дополнительных полосканий, которые можно выбрать для разных программ, различается.

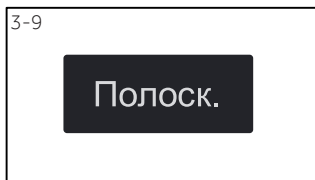

i Внимание: Жидкое моющее средство

При использовании жидкого моющего средства не рекомендуется использовать функцию "Отложенный старт".

3.5.6 Кнопка «Пар»

Нажмите эту кнопку (рис. 3-10), чтобы выбрать функцию пара, после чего текущее значение температуры программы будет изменено на максимально допустимое значение. Вы можете выбрать эту функцию, если она вам нужна.

3.6 Кнопка «Старт/Пауза»

Легко коснитесь этой кнопки (рис. 3-11), чтобы запустить или прервать отображаемую в данный момент программу.

3.7 Блокировка от детей

Нажмите и удерживайте кнопки «Отл. старт» и «Пар» (рис. 3-12) 3 секунды одновременно, чтобы все элементы панели стали неактивными. Для разблокировки снова нажмите и удерживайте обе кнопки. Индикатор блокировки от детей загорается, если функция блокировки от детей активна. Эта функция необязательна, когда машина работает.

3.8 Функциональная кнопка «Отложенный старт»

Нажмите эту кнопку (рис. 3-13) для выбора отложенного старта программы. Отложенный старт устанавливает время окончания программы стирки. Выберите время, его можно увеличить с шагом в 30 минут от 0,5 до 24 часов (время отложенного старта всегда больше времени программы стирки). Например, 6:30 на дисплее означает, что программа стирки завершится через 6 часов и 30 минут. Для включения отложенного старта нажмите кнопку «Старт/Пауза».

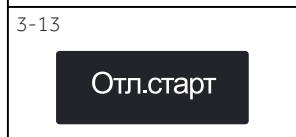
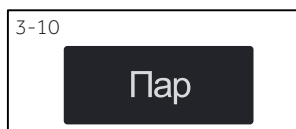

○ Опционально, / Нет

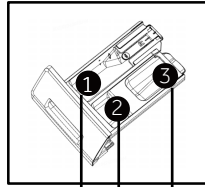

Контейнер для мощных средств:

- 1 Отсек для мощного средства
- 2 Отсек для смягчителя или средства для ухода
- 3 Дополнительный отсек*

*не используется на данной модели

Программа	Максимальная загрузка в кг HW70-BP12929E/ HW70-BP12929SE	Температура в °C ¹⁾					Тип ткани	Заданная скорость отжима в оборотах в минуту	Функция					
		выбираемый диапазон	Заданная	1	2	3			Отл. старт	Пар	Темп.	Отжим	Полоск.	
Хлопок➔	7,0	*до 90	30	○	○	/	Хлопок	1000	○	○	○	○	○	○
Синтетика	7,0	*до 60	30	○	○	/	Синтетика или смешанные ткани	1000	○	○	○	○	○	○
Смешанная стирка	7,0	*до 60	30	○	○	/	Хлопок / Синтетика	1000	○	○	○	○	○	○
Гигиена	7,0	*до 90	60	○	○	/	Все ткани, кроме непрочных	1000	○	○	○	○	○	○
Детские вещи	3,5	*до 90	40	○	○	/	Хлопок / Синтетика	1000	○	○	○	○	○	○
Ежедневная	3,5	*до 60	30	○	○	/	Хлопок	1000	○	○	○	○	○	○
Дистанционное управление ⁶⁾	/	/	/	/	/	/	/	/	/	/	/	/	/	/
Отжим	7,0	/	/	/	/	/	Хлопок / Синтетика	1000	/	/	/	○	/	/
Освежить ⁴⁾	1,0 ²⁾	/	/	/	/	/	/	/	/	/	/	/	/	/
Быстрая 15 мин ³⁾	1,0	*до 40	*	○	○	/	Хлопок / Синтетика	1000	○	/	○	○	○	○
Спортивная	2,0	*до 40	20	○	/	/	Спортивная	800	○	/	○	○	○	○
Шерсть	2,0	*до 40	*	○	○	/	Шерсть	800	○	/	○	○	○	○
Деликатная	2,0	*до 30	30	○	○	/	Пуховые вещи	600	○	/	○	○	○	○
Пуховое одеяло	2,0	*до 40	30	○	○	/	Пуховое одеяло	800	○	/	○	○	○	○
Самоочистка ⁵⁾	/	*/90	90	/	/	/	/	/	/	/	○	/	/	/

*: Вода не нагревается.

- 1) Выберите температуру стирки 90 °C только в соответствии с особыми гигиеническими требованиями.
- 2) Можно стирать только одну вещь взрослой или объемной одежды и не более трех вещей детской одежды. Не рекомендуется стирать более двух объемных постельных принадлежностей.
- 3) Уменьшите количество мощного средства для программы с короткой продолжительностью.
- 4) После использования программы «Освежить» одежду необходимо высушить, так как для устранения запахов используется пар. Убедитесь, что напор воды соответствует норме.
- 5) Не используйте моющее средство вместо специального средства для очистки машины.
- 6) Программа выполняется в соответствии с программой, выбранной в приложении.

Указанные значения потребления могут соответственно отличаться в зависимости от местных условий.

Программа	Температура в °C	Максимальная загрузка в кг.	Энергия в кВт.ч	Вода в л.	Время стирки в ч/мин	Эффективность отжимной сушки в %
HW70-BP12929E / HW70-BP12929SE						
	40°C	3,5	0,41	32	4:55	53
Хлопок*	60°C	3,5	0,56	32	5:00	53
	60°C	7	0,56	46	5:00	53

* Стандартная программа по маркировке энергии в соответствии с 2010/30 ЕС:

Хлопок +60°C/40°C + 1200 об/мин

Стандартные программы для хлопка при температуре 60°C и 40°C подходят для стирки хлопкового белья с обычными загрязнениями. Это самые эффективные программы с точки зрения совокупного потребления энергии и воды при стирке хлопчатобумажных изделий. Температура используемой воды может отличаться от заявленной температуры цикла.



Примечание: автоматическое взвешивание

Прибор оснащен функцией распознавания загрузки. При низкой загрузке в некоторых программах автоматически уменьшаются потребление энергии, воды и время стирки. Время, отображаемое по умолчанию, может варьироваться в зависимости от веса загрузки.

ИСПОЛЬЗОВАНИЕ МОЮЩЕГО СРЕДСТВА

Избыточное количество моющего средства создает много пены и затрудняет полоскание. Пожалуйста, придерживайтесь рекомендаций по использованию моющих средств.

РАСХОД МОЮЩИХ СРЕДСТВ							
вес одежды	количество	стиральный порошок	Концентрация ПАВ=15%	Концентрация ПАВ=25%	Концентрация ПАВ=45%	Концентрация ПАВ=50%	25g/l
/	<4	12g	12ml	5ml	3ml	1/3 Pcs	×
<1.5kg	4~8	20g	20ml	8ml	5ml	0.5 Pcs	×
2kg	8~12	25g	25ml	15ml	8ml	1 Pcs	1
4kg	12~16	40g	40ml	25ml	12ml	1.5 Pcs	1
6kg	16~24	50g	50ml	30ml	16ml	2 Pcs	2
8kg	24~32	60g	60ml	36ml	20ml	2.5 Pcs	2
10kg	32~40	68g	68ml	40ml	22ml	3 Pcs	3
≥12kg	40~48	75g	75ml	45ml	28ml	3.5 Pcs	3

Пожалуйста, следуйте этой инструкции. Избыточное количество моющего средства может привести к вытеканию пены

6.1 Источник питания

Подключите стиральную машину к источнику питания (220 В - 240 В~/50 Гц; Рис. 6-1). См. также раздел УСТАНОВКА.

6.2 Подключение к водопроводу

- ▶ Перед подключением проверьте чистоту и прозрачность подачи воды.
- ▶ Откройте кран (рис.6-2).

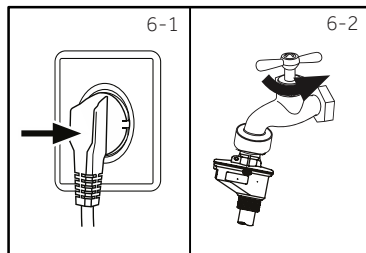

Внимание: Герметичность

Перед использованием проверьте герметичность соединений между краном и заливным шлангом, открыв кран.

6.3 Подготовка белья к стирке

- ▶ Рассортируйте одежду по типу ткани (хлопок, синтетика, шерсть или шелк и др.) и по степени ее загрязнения (рис. 6-3). Обратите внимание на рекомендации по уходу, указанные на ярлыках одежды.
- ▶ Отделите белые вещи от цветных. Сначала постирайте цветные ткани вручную, чтобы проверить, не линяют ли они.
- ▶ Выложите из карманов все содержимое (ключи, монеты и т. д.) и снимите более крупные декоративные элементы (например, броши).
- ▶ Одежду без подгибов, а также деликатные и тонкие ткани, например, шторы, следует стирать в специальном мешке для стирки (лучше отдать в химчистку или стирать вручную).
- ▶ Закройте молнии, липучки и крючки, убедитесь, что пуговицы пришиты плотно.
- ▶ Положите деликатные вещи, такие как бельё без жёсткой подгибки, тонкое нижнее бельё и мелкие вещи, такие как носки, ремни, бюстгалтеры и т. д. в мешок для стирки.
- ▶ Разверните большие куски ткани, такие как простыни, покрывала и т. д.
- ▶ Выверните джинсы и текстильные изделия с рисунком, декором или цветными вставками наизнанку; по возможности стирайте отдельно.

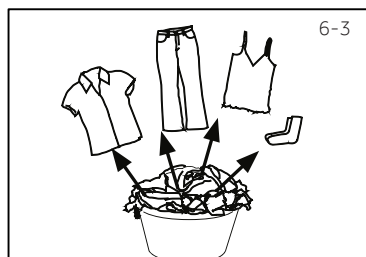

Осторожно!

Не текстильные, а также мелкие, свободно лежащие или острые предметы могут привести к сбоям в работе и повреждению одежды и прибора.

Указания по уходу

Стирка		
 Обычная стирка при температуре до 95 °С	 Обычная стирка при температуре до 60 °С	 Деликатная стирка при температуре до 60°С
 Обычная стирка при температуре до 40 °С	 Деликатная стирка при температуре до 40°С	 Стирка при температуре до 40 °С, очень щадящий режим
 Обычная стирка при температуре до 30 °С	 Деликатная стирка при температуре до 30°С	 Стирка при температуре до 30 °С, очень щадящий режим
 Ручная стирка при температуре не более 40 °С	 Не стирать	
Отбеливание		
 Допускается любое отбеливание	 Только кислород/ без хлора	 Не отбеливать
Сушка		
 Возможна сушка в стиральной машине при обычной температуре	 Возможна сушка в сушильной машине при более низкой температуре	 Не сушить в сушильной машине
 Сушка в вертикальном положении	 Сушка в горизонтальном положении	
Глажка		
 Гладить при максимальной температуре до 200 °С	 Гладить при средней температуре до 150 °С	 Гладить при низкой температуре до 110 °С; без пара (глажка паром может привести к необратимым повреждениям)
 Не гладить		
Профессиональный уход за тканью		
 Химчистка в тетрахлорэтане	 Химчистка в углеводородах	 Не подвергать химической чистке
 Профессиональная влажная чистка	 Не подвергать профессиональной влажной чистке	

6.4 Загрузка прибора

- ▶ Складывайте вещи в стиральную машину по частям.
- ▶ Не перегружайте. Обратите внимание на различную максимальную загрузку в зависимости от выбранной программы! Эмпирическое правило для определения максимальной загрузки: расстояние между бельём и верхом барабана должно составлять промежуток не менее 15см.
- ▶ Осторожно закройте дверцу. Убедитесь в том что, белье не зажато дверцей. Зажатое бельё может привести к повреждению манжеты люка, что не является гарантийным случаем.

6.5 Выбор мощющего средства

- ▶ Эффективность стирки определяется качеством используемого мощющего средства.
- ▶ Используйте только моющие средства, разрешенные для машинной стирки.
- ▶ При необходимости используйте специальные моющие средства, например, для синтетических и шерстяных тканей.
- ▶ Всегда помните о рекомендациях производителя мощющего средства.
- ▶ Не используйте сухие чистящие средства, такие как трихлорэтилен и аналогичные средства.

Выберите наиболее подходящее моющее средство

Программа	Вид мощющего средства				
	Для универсальной стирки	Для стирки цветного белья	Для деликатной стирки	Для специальной стирки	Кондиционер для белья
Хлопок	L/P	L/P	-	-	○
Синтетика	-	L/P	-	-	○
Смешанная стирка	L	L/P	-	-	○
Гигиена	P	L/P	-	-	○
Детские вещи	L/P	L/P	-	L/P	○
Ежедневная	L/P	L/P	-	-	○
Дистанционное управление ¹⁾	-	-	-	-	-
Отжим	-	-	-	-	-
Освежить	-	-	-	-	-
Быстрая 15 мин.	L	L	-	-	○
Спортивная	-	-	L/P	L/P	-
Шерсть	-	-	L/P	L/P	○
Деликатная	-	-	L/P	L/P	○
Пуховое одеяло	-	-	L	L/P	-
Самоочистка	-	-	-	L/P	-

L = гель-/жидкое моющее средство; P = стиральный порошок; ○ = опционально; - = нет.

При использовании жидкого мощющего средства не рекомендуется активировать функцию «отложенный старт».

Мы рекомендуем использовать:

- ▶ Стиральный порошок: От 20°C до 90°C* (оптимальная температура: 40–60°C)
- ▶ Средство для цветных вещей: От 20°C до 60°C (оптимальная температура: 30–60°C)

* Выберите температуру стирки 90 °C только в соответствии с особыми гигиеническими требованиями.

* Если вы выбираете температуру воды 60°C или выше, мы рекомендуем вам использовать меньшее количество мощющего средства. Пожалуйста, используйте специальное дезинфицирующее средство, которое подходит для хлопчатобумажной или синтетической ткани.

* Лучше использовать стиральный порошок с меньшим количеством пены или без нее.

1) Программа действует в рамках инструкции, созданной приложением.

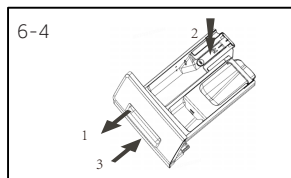

6.6 Добавление моющего средства

1. Выдвиньте лоток для стирального порошка.
2. Поместите необходимые моющие средства в соответствующие отсеки (рис. 6-4).
3. Осторожно задвиньте лоток.

i Внимание:

- ▶ Перед следующим циклом стирки удалите остатки моющего средства из отсека для стиральных порошков.
- ▶ Не злоупотребляйте мощным средством или кондиционером для белья.
- ▶ Пожалуйста, следуйте инструкциям на упаковке моющего средства.
- ▶ Перед добавлением в отсек концентрированное жидкое моющее средство необходимо разбавить.
- ▶ Не используйте жидкое моющее средство, если выбрана функция «Отложенный старт».
- ▶ Тщательно выбирайте настройки программы в соответствии с обозначениями по уходу на всех этикетках белья и в соответствии с таблицей программ.



6.7 Включение стиральной машины

Поверните ручку в любое положение (кроме Выкл.), чтобы запустить машину. Поверните ручку в положение Выкл., чтобы выключить машину (рис.6-5).



6.8 Выбор программы

Для достижения наилучших результатов стирки выберите программу, соответствующую степени загрязнения и типу белья. Поверните ручку (рис. 6-6), чтобы выбрать нужную программу.

i Внимание: Устранение неприятного запаха

Перед первым использованием рекомендуем запустить программу «Самоочистка» без загрузки белья и с небольшим количеством моющего средства в отсеке для моющего средства или специальным очистителем для машины, чтобы удалить возможные остатки загрязнений.

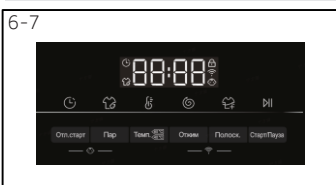

6.9 Добавьте индивидуальные настройки

Выберите необходимые параметры и настройки (рис. 6-7); см. ПАНЕЛЬ УПРАВЛЕНИЯ.

6.10 Запуск программы стирки

Для запуска нажмите кнопку «Старт/Пауза» (рис. 6-8). Прибор работает в соответствии с текущими настройками. Изменения возможны только путём отмены программы.

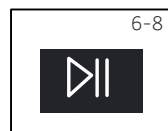

6.11 Пауза / отмена программы стирки

Чтобы прервать выполнение программы, аккуратно нажмите кнопку «Старт/Пауза». Индикатор на кнопке мигает. Нажмите ещё раз, чтобы возобновить программу.

Чтобы отменить запущенную программу и все её индивидуальные настройки:

1. Нажмите кнопку «Старт/Пауза», чтобы прервать запущенную программу. Нажмите кнопку, чтобы выбрать новую программу и запустить её.

6.12 После стирки



Внимание: Блокировка дверцы

- ▶ В целях безопасности во время цикла стирки дверца блокируется. Открыть дверцу можно только по окончании программы или после корректной отмены программы (см. описание выше).
- ▶ При высоком уровне воды, высокой температуре воды и во время отжима открыть дверцу невозможно; на дисплее отображается **Loct**.

1. По окончании цикла программы на дисплее отображается **End**.
2. Машина выключается автоматически.
3. Достаньте бельё из стиральной машины как можно скорее, чтобы оно не помялось.
4. Отключите подачу воды.
5. Отсоедините шнур питания от розетки.
6. Откройте дверцу, чтобы предотвратить образование влаги и неприятных запахов. В случае неиспользования устройства, рекомендуется оставить его в открытом состоянии за несколько минут до активации программы или по завершении её выполнения. Дисплей выключится.



Внимание: Режим ожидания / энергосберегающий режим

Включенный прибор перейдёт в режим ожидания, если он не будет активирован в течение 3 минут перед запуском программы или в конце программы. Дисплей выключится. Это позволяет экономить электроэнергию.

6.13 Включение или выключение звукового сигнала

При необходимости звуковой сигнал можно отключить:

1. Включите стиральную машину
2. Одновременно нажмите кнопку «Пар» и кнопку «Полоск.» и удерживайте около 3 секунд. На дисплее отобразится символ «OFF», а звуковой сигнал отключится. Чтобы включить звуковой сигнал, снова нажмите эти две кнопки одновременно. На экране появится надпись «ON».



Экологически ответственное использование

- ▶ Для оптимального использования энергии, воды, моющего средства и времени следует использовать рекомендованный максимальный объем загрузки.
- ▶ Не перегружайте стиральную машину (оставляйте расстояние на ширину ладони над бельём).
- ▶ Для незначительно загрязненного белья выберите программу «Быстрая, 15 мин.».
- ▶ Применяйте точные дозировки каждого моющего средства.
- ▶ Выберите самую низкую температуру стирки - современные моющие средства эффективно очищают при температуре ниже 60 °С.
- ▶ Увеличивайте настройки по умолчанию только при сильном загрязнении.
- ▶ Выберите максимальную скорость отжима, если используется бытовая сушильная машина.

Примечание: Отличия

Из-за регулярных обновлений EVO, функции и отображаемый интерфейс приложения могут отличаться от приведённого ниже описания.

8.1 Общие положения

Данное устройство управляется с помощью Wi-Fi. Через приложение EVO на вашем смартфоне вы можете контролировать программы стирки.



ВНИМАНИЕ!

Пожалуйста, соблюдайте меры предосторожности, приведённые в данном руководстве пользователя, и убедитесь, что даже находясь вдали от дома, они соблюдаются при работе с устройством через приложение EVO. Вы также должны следовать инструкциям в приложении EVO.

8.2 Требования

1. Один беспроводной маршрутизатор (протокол 802.11b/g/n), который поддерживает только полосу частот 2,4 ГГц. Длина SSID маршрутизатора составляет 1-31 символ (включая 1 и 31), а пароль - 8-64 символа. Минимальная длина пароля должна составлять 8 символов. Методы шифрования маршрутизатора включают открытый, WPA-PSK и WPA2-PSK.
2. Приложение доступно для устройств под управлением Android или IOS, как для планшетов, так и для смартфонов.
3. Прибор должен быть установлен в таком положении, чтобы он мог принимать сильный сигнал Wi-Fi. Если устройство будет правильно связано с приложением, появится значок Wi-Fi на дисплее. Если устройство неправильно подключено к беспроводному маршрутизатору, значок Wi-Fi на дисплее не появится.

Диапазон частот в МГц	2400МГц-2483.5 МГц
Максимальная мощность передачи сигнала	20дБм
Стандарт беспроводной связи	EEE 802.11b/g/n & BLE V4.2

8.3 Подключение устройства к Wi-Fi.

Подключите вашу стиральную машину к Wi-Fi и используйте свой смартфон для отслеживания статуса устройства, а также удалённой настройки и запуска программ.

Для этого:

1. Загрузите приложение evo на своё устройство, наведя камеру смартфона на QR-код.



 Примечание. Доступность функциональности evo зависит от доступности услуг evo в вашей стране.

Несколько важных советов:

- Убедитесь, что частота домашней сети Wi-Fi составляет 2,4 ГГц. Это можно проверить в настройках вашего роутера.
- Проверьте, включены ли Bluetooth и функция определения геолокации на вашем смартфоне.
- Убедитесь, что ваше устройство находится в зоне покрытия вашей сети.
- Подойдите поближе к своему устройству.

2. Откройте приложение evo, создайте новую учетную запись или авторизуйтесь.

Примечание: Регистрация

Регистрация требуется при первом использовании или при удалении / закрытии официальной учетной записи. Для дальнейшего использования вам необходимо ввести имя пользователя и пароль при входе в приложение.

3. Убедитесь в том, что стиральная машина включена. Одновременно нажмите и удерживайте кнопки «Отжим + Полоск.», чтобы активировать сопряжение.



4. Удерживайте кнопки, пока на экране не появится надпись "PA Ir".
5. Устройство перейдёт в режим сопряжения, индикатор Wi-Fi будет мигать .
6. Перейдите в раздел «Дом», нажмите кнопку «Добавить устройство», либо кнопку «+» в верхнем правом углу.



7. Далее приложение должно найти и определить ваше устройство. Следуйте инструкциям в приложении, чтобы завершить настройку.
8. При успешном подключении к сети на экране стиральной машины появится соответствующее сообщение "done", индикатор Wi-Fi  перестанет мигать и будет гореть постоянно пока установлено соединение.



Примечание: сеть Wi-Fi

Невозможно подключить устройство к общедоступной сети Wi-Fi. Это может привести к некорректной работе устройства.

8.4 Использование устройства с помощью приложения

С целью обеспечения безопасности использования стиральной машины, запуск программ с помощью мобильного приложения доступен только после активации режима «Дистанционное управление» на контрольной панели устройства. После активации режима «Дистанционное управление» дверца стиральной машины заблокируется, убедитесь, что вы загрузили бельё в барабан до активации режима и перехода к настройкам стирки в мобильном приложении.



8.5 Включение дистанционного управления

1. Убедитесь, что маршрутизатор включён в сеть и установлено соединение с Интернет.
2. Загрузите бельё и закройте дверцу.
3. Выберите "Дистанционное управление", дверца заблокируется.
4. Запустите программу с помощью приложения, панель управления будет отключена.
5. По завершении программы дверь разблокируется, а дистанционное управление отключится.
6. Через 2 минуты стиральная машина выключится.

**Примечание: Срок действия дистанционного управления**

После выбора программы дистанционного управления, если пользователь не запускает какую-либо программу стирки через приложение в течение 10 минут, устройство перейдёт в режим ожидания и будет доступно к дистанционному управлению в течение 24 часов, затем отключится.

8.6 Отключение дистанционного управления

1. Чтобы выйти из программы дистанционного управления во время выполнения программы стирки, нажмите кнопку "Старт/Пауза" на панели управления. Программа стирки приостановится, информация на дисплее стиральной машины начнёт мигать.
2. Если позволяют условия, дверца разблокируется.
3. Чтобы возобновить программу стирки, закройте дверцу и нажмите кнопку "Старт/Пауза". Программа дистанционного управления повторно активируется, информация на дисплее перестанет мигать.
4. Управляйте стиральной машиной через приложение.

8.7 Завершение цикла программы при включённом дистанционном управлении

1. В конце программы дверца разблокируется, и дистанционное управление отключится.
2. Через 2 минуты стиральная машина автоматически выключится.

**Примечание: Функция Wi-Fi.**

Подключение и использование функции Wi-Fi, а также мобильного приложения возможно не для всех регионов (стран).

Возможность подключения и использования функции Wi-Fi, а также мобильного приложения для вашего региона (страны) уточняйте у продавца (уполномоченной организации).

9.1 Чистка лотка для моющих средств

Всегда следите за тем, чтобы в лотке не осталось остатков моющего средства.

Регулярно чистите лоток для моющих средств (рис. 9-1):

1. Выдвиньте лоток для моющих средств до упора.
2. Нажмите кнопку фиксации и извлеките лоток для моющих средств.
3. Промойте лоток для моющих средств водой, пока он не станет чистым, и вставьте его обратно в рабочее положение.

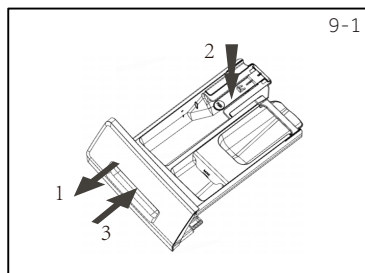

9.2 Очистка стиральной машины

- ▶ Отключайте машину от сети во время чистки и обслуживания.
- ▶ Используйте мягкую ткань с мыльным раствором для очистки корпуса машины (рис. 9-2) и резиновых деталей.
- ▶ Не используйте органические химикаты или едкие растворители.



9.3 Клапан впуска воды и фильтр впускного клапана

Чтобы предотвратить засорение клапана подачи воды твердыми веществами, такими как известь, регулярно очищайте фильтр впускного клапана.

- ▶ Отсоедините шнур питания и перекройте подачу воды.
- ▶ Открутите шланг подачи воды сзади прибора (рис. 9-4), а также на кране.
- ▶ Промойте фильтры водой и очистите их с помощью щетки (рис. 9-3).
- ▶ Вставьте фильтр и установите шланг подачи воды.

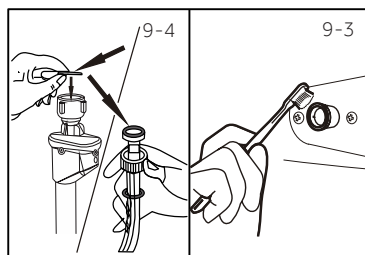

9.4 Чистка барабана

- ▶ Извлеките случайно попавшие в барабан металлические детали, такие как булавки, монеты и т. д. (рис. 9-5), так как они могут вызвать появление пятен ржавчины и повреждения.
- ▶ Используйте нехлористый очиститель для удаления пятен ржавчины. Соблюдайте рекомендации производителя чистящего средства.
- ▶ Не используйте для чистки твердые предметы или стальную мочалку.
- ▶ После завершения стирки откройте дверцу, протрите полотенцем пятна и пену вокруг уплотнителя и очистите уплотнитель изнутри и снаружи. (Рис. 10-5)

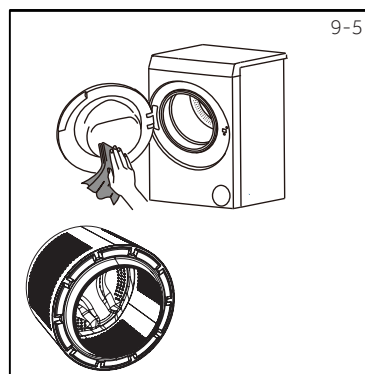

Примечание: Очистка барабана

Для регулярного технического обслуживания мы рекомендуем ежеквартально запускать программу «Самоочистка» без загрузки, чтобы удалить возможные загрязнения. Добавьте небольшое количество моющего средства в отсек для порошка или используйте специальное средство для очистки машины.

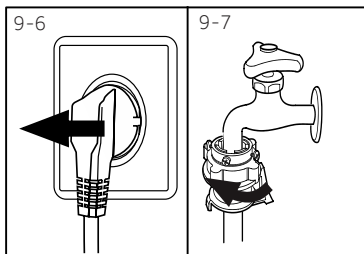

9-7

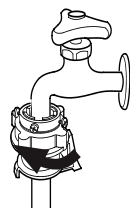

9.5 Длительные периоды неиспользования

Если прибор не используется в течение длительного периода:

1. Выньте вилку из розетки (рис. 9-6).
2. Отключите подачу воды (рис. 9-7).
3. Откройте дверцу, чтобы предотвратить образование влаги и неприятных запахов. Оставьте дверцу открытой, когда прибор не используется.

Перед следующим использованием тщательно проверьте шнур питания, шланг подачи воды и сливной шланг. Убедитесь, что все установлено правильно и нет протечек.



Примечание: Очистка барабана

После длительного простоя стиральной машины мы рекомендуем запустить программу «Самоочистка» без загрузки и с небольшим количеством моющего средства в отсеке для моющих средств или со специальным средством для очистки стиральной машины, чтобы удалить возможные загрязнения.

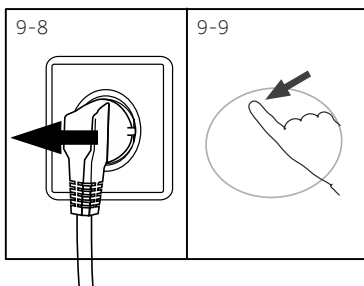

9-8

9-9

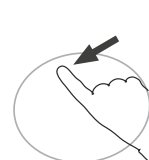

9.6 Фильтр насоса

Чистите фильтр раз в месяц и проверяйте фильтр насоса, например, если прибор:

- ▶ Не сливает воду.
- ▶ Не отжимает вещи.
- ▶ Издает необычный шум во время работы.



ПРЕДУПРЕЖДЕНИЕ!

Опасность получения ожога! Вода в фильтре насоса может быть очень горячей! Перед любыми действиями убедитесь, что вода остыла.

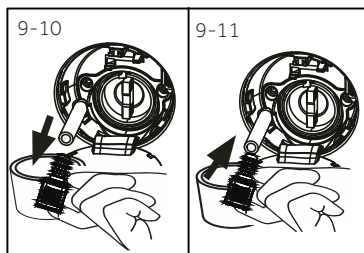

9-10

9-11

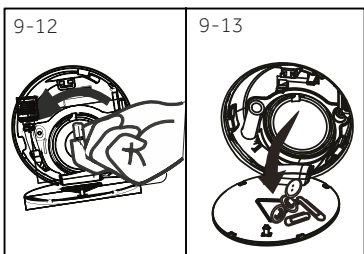

9-12

9-13



1. Выключите и отсоедините машину от сети (рис. 9-8).
2. Нажмите на него рукой и откройте сервисный клапан (рис. 9-9).
3. Подготовьте плоскую ёмкость для сбора промывочной воды (рис. 9-10). Количество воды может быть большим!
4. Вытяните сливной шланг и держите его конец над ёмкостью (рис. 9-10).
5. Выньте уплотнительную заглушку из сливного шланга (рис. 9-10).
6. После полного слива закройте сливной шланг (рис. 9-11) и вставьте его обратно в стиральную машинку.
7. Открутите и снимите фильтр насоса против часовой стрелки (рис. 9-12).
8. Удалите загрязнения и грязь (рис. 9-13).

9. Тщательно очистите фильтр насоса, например, проточной водой (рис. 9-14).
10. Аккуратно установите его на место (рис. 9-15).
11. Закройте сервисную крышку.

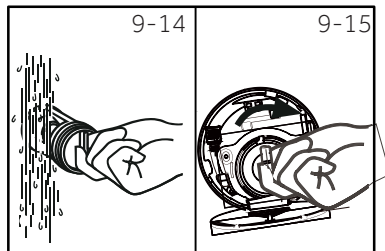

Осторожно!

- ▶ Уплотнение фильтра насоса должно быть чистым и неповрежденным. Если крышка не плотно закрыта, может вытекать вода.
- ▶ Фильтр должен быть на месте, иначе это может привести к протечке.

Транспортирование и хранение

Перевозить и хранить стиральную машину необходимо в заводской упаковке, согласно указанным на ней манипуляционным знакам.

При погрузке, разгрузке и транспортировке соблюдайте осторожность.

Транспорт и место хранения должны обеспечивать защиту стиральной машины от атмосферных осадков и механических повреждений.

Многие возникающие проблемы можно решить самостоятельно, не имея специальных знаний. В случае возникновения проблем, пожалуйста, ознакомьтесь со всеми указанными возможными неисправностями и следуйте приведенным ниже инструкциям, прежде чем обращаться в сервисную службу. Обратитесь в СЛУЖБУ ПОДДЕРЖКИ КЛИЕНТОВ.



ПРЕДУПРЕЖДЕНИЕ!

- ▶ Перед началом технического обслуживания выключите прибор и выньте вилку из сетевой розетки.
- ▶ Электрооборудование должно обслуживаться только квалифицированными специалистами-электриками, поскольку неправильный ремонт может привести к значительным сопутствующим повреждениям.
- ▶ Поврежденный кабель питания должен заменяться только производителем, его сервисным агентом или лицами, имеющими аналогичную квалификацию, во избежание возникновения опасных ситуаций.

10.1 Информационные коды

Следующие коды отображаются только для информации, относящейся к циклу стирки. Не следует предпринимать никаких мер.

Код	Сообщение
1:25	Оставшееся время цикла стирки составит 1 час 25 минут.
6:30	Оставшееся время цикла стирки, включая заданное время функции отложенного старта составит 6 часов 30 минут.
P--0/1/2/3	Можно выбрать 0/1/2/3 дополнительных режима полоскания (см. ФУНКЦИОНАЛЬНЫЕ КНОПКИ "Дополнительное полоскание").
End	Цикл стирки закончен. Прибор отключится автоматически.
сLoft	Активирована функция блокировки от детей.
Loct	Дверь закрыта из-за высокого уровня воды, высокой температуры воды или режима отжима.
бEEP OFF	Звуковой сигнал отключен.
бEEP on	Звуковой сигнал включен.

10.2 Устранение неполадок с помощью отображаемого кода

Ошибка	Причина	Решение
CLr FLtr	<ul style="list-style-type: none"> • Ошибка слива, вода не сливается полностью в течение 6 минут. 	<ul style="list-style-type: none"> • Очистите фильтр насоса. • Проверьте установку сливного шланга.
E2	<ul style="list-style-type: none"> • Ошибка блокировки. 	<ul style="list-style-type: none"> • Плотно закройте дверцу.
E4	<ul style="list-style-type: none"> • Необходимый уровень воды не достигается через 8 минут. • Сливной шланг сам сливает воду. 	<ul style="list-style-type: none"> • Убедитесь, что кран полностью открыт, а давление воды в норме. • Проверьте установку сливного шланга.
EB	<ul style="list-style-type: none"> • Ошибка уровня воды. 	<ul style="list-style-type: none"> • Обратитесь в сервисную службу.
E5	<ul style="list-style-type: none"> • Стиральная машина не сливает воду. Вода не сливается полностью в течение 1 минуты (программа i-Refresh). 	<ul style="list-style-type: none"> • Очистите фильтр насоса. • Проверьте установку сливного шланга.

Ошибка	Причина	Решение
F3	• Ошибка датчика температуры.	• Обратитесь в сервисную службу
F4	• Ошибка нагрева	• Обратитесь в сервисную службу
F7	• Ошибка работы двигателя	• Обратитесь в сервисную службу
FA	• Ошибка датчика уровня воды	• Обратитесь в сервисную службу
FC0 или FC 1 или FC 2	• Ошибка неправильного подсоединения.	• Обратитесь в сервисную службу
FN	• Ошибка конфигурации беспроводного модуля	• Обратитесь в сервисную службу
Eb	• Одежда была замята.	• Перераспределите одежду в барабане.

10.3 Устранение неполадок без отображения кода

Ошибка	Причина	Решение
Стиральная машина не работает.	<ul style="list-style-type: none"> • Программа еще не запущена. • Дверца закрыта неправильно. • Стиральная машина не включена. • Сбой питания. • Активирована блокировка от детей. 	<ul style="list-style-type: none"> • Проверьте программу и запустите ее. • Правильно закройте дверцу. • Включите машину. • Проверьте подачу питания. • Отключите блокировку от детей.
Стиральная машина не заполняется водой.	<ul style="list-style-type: none"> • Нет воды. • Входной шланг перегнут. • Фильтр входного шланга засорен. • Давление воды менее 0,03 МПа. • Дверца закрыта неправильно. • Сбой подачи воды. 	<ul style="list-style-type: none"> • Проверьте водопроводный кран. • Проверьте входной шланг. • Очистите фильтр входного шланга. • Проверьте давление воды. • Правильно закройте дверцу. • Обеспечьте подачу воды.
Стиральная машина сливает воду во время наполнения.	<ul style="list-style-type: none"> • Высота сливного шланга менее 80 см. • Конец сливного шланга может попасть в воду. 	<ul style="list-style-type: none"> • Убедитесь, что сливной шланг установлен правильно. • Убедитесь, что сливной шланг не находится в воде.
Стиральная машина не сливает воду.	<ul style="list-style-type: none"> • Засорен сливной шланг. • Засорен фильтр насоса. • Конец сливного шланга находится более чем на 100 см выше уровня пола. 	<ul style="list-style-type: none"> • Очистите сливной шланг. • Очистите фильтр насоса. • Убедитесь, что сливной шланг установлен правильно.
Сильная вибрация во время отжима.	<ul style="list-style-type: none"> • Не все транспортировочные болты были сняты. • Неустойчивое положение стиральной машины. • Неправильная загрузка машины. 	<ul style="list-style-type: none"> • Снимите все транспортировочные болты. • Обеспечьте твердую поверхность и ровное положение. • Проверьте вес загруженного белья и балансировку.
Стиральная машина выключается до завершения цикла стирки.	<ul style="list-style-type: none"> • Сбой подачи воды или электричества. 	<ul style="list-style-type: none"> • Проверьте подачу электроэнергии и воды.
Стирка прекращается на некоторое время.	<ul style="list-style-type: none"> • На дисплее прибора отображается код ошибки. • Проблема связана с режимом загрузки. • Программа выполняет цикл замачивания. 	<ul style="list-style-type: none"> • Обратите внимание на коды, отображенные на дисплее. • Уменьшите или отрегулируйте загрузку. • Отмените программу и перезапустите ее.

Ошибка	Причина	Решение
Избыточная пена вытекает из барабана и/или отсека для моющего средства.	<ul style="list-style-type: none"> Моющее средство не подходит. Чрезмерное использование моющего средства. 	<ul style="list-style-type: none"> Ознакомьтесь с рекомендациями по использованию моющих средств. Уменьшите количество моющего средства.
Автоматическая регулировка времени стирки.	<ul style="list-style-type: none"> Продолжительность программы стирки будет скорректирована. 	<ul style="list-style-type: none"> Это нормально и не влияет на функциональность.
Функция отжима не работает	<ul style="list-style-type: none"> Белье загружено неравномерно. 	<ul style="list-style-type: none"> Проверьте загрузку машины и количество белья и снова запустите программу отжима.
Неудовлетворительный результат стирки.	<ul style="list-style-type: none"> Степень загрязнения не соответствует выбранной программе. Количество стирального порошка было недостаточным. Была превышена максимальная загрузка. Белье было неравномерно загружено в барабан. 	<ul style="list-style-type: none"> Выберите другую программу. Выберите моющее средство в зависимости от степени загрязнения и в соответствии со спецификациями производителя. Уменьшите загрузку. Расправьте белье.
На белье остались остатки стирального порошка.	<ul style="list-style-type: none"> Нерастворимые частицы моющего средства могут оставаться на белье в виде белых пятен. 	<ul style="list-style-type: none"> Выполните дополнительное полоскание. Попробуйте почистить пятна на сухом белье. Выберите другое моющее средство.
На белье имеются серые пятна.	<ul style="list-style-type: none"> Остаются из-за жиров, таких как масла, кремы или мази. 	<ul style="list-style-type: none"> Предварительно обработайте белье специальным чистящим средством.

Внимание: Образование пены

Если во время отжима, будет обнаружено слишком много пены, двигатель остановится, а сливной насос включится на 90 секунд. Если пена не будет удалена за три попытки, стирка завершится без отжима.

Если сообщения об ошибках появятся снова даже после принятия мер, выключите прибор, отсоедините его от источника питания и обратитесь в сервисную службу.

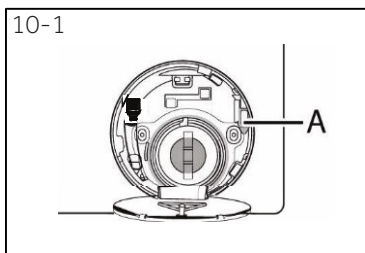

10.4 В случае отключения электроэнергии

Текущая программа и ее настройки будут сохранены. После восстановления подачи электроэнергии работа будет возобновлена.

В случае отключения электроэнергии во время выполнения программы открытие дверцы блокируется механически. Если вы собираетесь достать белье, обратите внимание, что уровень воды не должен быть виден через стеклянную дверцу. — Опасность ожога!

- ▶ Понижьте уровень воды, выполнив действия с 1 по 6, описанные в разделе «Уход и очистка (насосный фильтр)».
- ▶ Потяните за рычаг (A) под сервисной крышкой (рис. 10-1) до тех пор, пока дверь не откроется с лёгким щелчком.
- ▶ Закрепите все детали и закройте сервисный люк.

 Если стиральная машина находится в безопасном состоянии (уровень воды ниже окна на определённом расстоянии, температура барабана ниже 55 °С, внутренний барабан не вращается), можно разблокировать дверцы для работы машины.

11.1 Подготовка

- ▶ Извлеките прибор из упаковок.
- ▶ Удалите все упаковочные материалы, включая полистироловую основу, и уберите их в недоступное для детей место. При вскрытии упаковки на пластиковом пакете и окне двери могут остаться капли воды. Это нормальное явление является результатом испытаний воды на заводе-изготовителе.



Внимание: Утилизация упаковок

Храните все упаковочные материалы в недоступном для детей месте и утилизируйте их экологически чистым способом.

11.2 Инструкция по установке вставки дна (не обязательна к установке).

При вскрытии упаковки, вы обнаружите защитную вставку дна стиральной машины (А рис. 11-1).

Вставка используется для снижения уровня шума во время работы стиральной машины.

1. Полностью распакуйте стиральную машину.
2. Аккуратно положите стиральную машину на заднюю стенку.
3. Открутите 4 ножки стиральной машины (необходим ключ 16мм) (рис. 11-2 вид. 2).
4. Возьмите защитную вставку дна и совместите её отверстия с отверстиями для ножек стиральной машины.
5. Придерживая вставку, закрутите ножки стиральной машины через отверстия вставки дна стиральной машины (рис. 11-2 вид. 3).
6. Аккуратно верните стиральную машину в исходное положение.

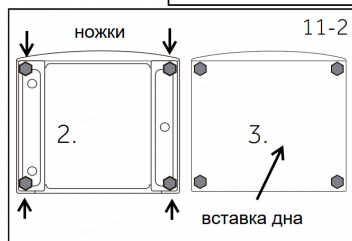
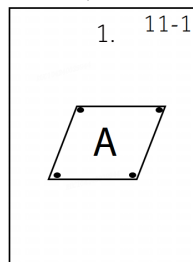

11.3 Демонтируйте транспортировочные болты

Транспортировочные болты предназначены для крепления антивибрационных компонентов внутри прибора во время транспортировки, чтобы предотвратить повреждение внутренней части.

1. Снимите заднюю крышку (при необходимости).
2. Выкрутите и извлеките все 4 транспортировочных болта с резиновыми уплотнителями, закройте отверстия заглушками (рис. 11-3).

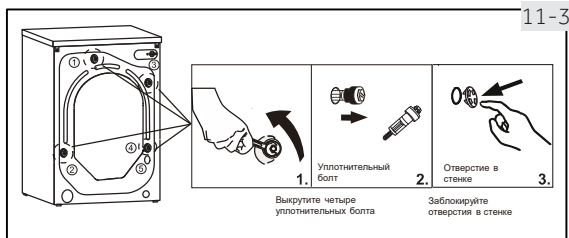



Внимание: Храните в надёжном месте

Храните транспортировочные болты в надёжном месте, чтобы использовать их позже. При перемещении прибора сначала установите болты на место.

11.4 Перемещение прибора

Если стиральную машину необходимо перевезти на большое расстояние, установите транспортировочные болты, снятые перед установкой, во избежание повреждения:

1. Выньте заглушки.
2. Снимите заднюю крышку (при необходимости).
3. Установите пластиковые вставки, уплотнители и транспортировочные болты.
4. Затяните болты гаечным ключом.
5. Установите заднюю крышку на место (при необходимости).

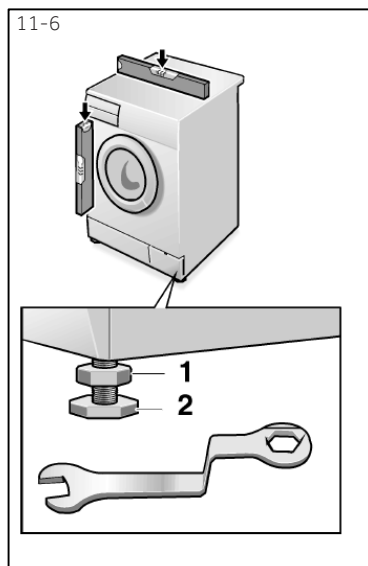

11.5 Выравнивание прибора

Отрегулируйте все ножки (рис. 11-6) для достижения абсолютно ровного положения. Это сведет к минимуму вибрации и, следовательно, шум во время использования. Это также уменьшит износ. Мы рекомендуем использовать спиртовой уровень для регулировки. Пол должен быть максимально устойчивым и ровным.

1. Ослабьте контргайку (1) с помощью гаечного ключа (размер ключа 16мм).
2. Отрегулируйте высоту, поворачивая ножку (2).
3. Затяните контргайку (1) на корпусе.

11.6 Подключение сливного шланга

Закрепите сливной шланг надлежащим образом. Шланг должен достигать в одной точке высоты от 80 до 100 см над нижней линией прибора! По возможности всегда держите сливной шланг прикрепленным к зажиму на задней стороне прибора.



ПРЕДУПРЕЖДЕНИЕ!

- ▶ Для подключения используйте только прилагаемый комплект шлангов.
- ▶ Никогда не используйте повторно старые комплекты шлангов!
- ▶ Подключайте только к холодной воде.
- ▶ Перед подключением проверьте, чистая ли вода.
- ▶ Не откручивайте сливной шланг от задней стенки. Если сливной шланг не закреплён на задней стенке, стиральная машина будет постоянно сливать воду во время работы

Возможны следующие соединения:

11.6.1 Подключение сливного шланга к раковине

- ▶ Подвесьте сливной шланг с помощью U-образной опоры к краю раковины соответствующего размера (рис. 11-7).
- ▶ Надежно защитите U-образную опору от соскальзывания.

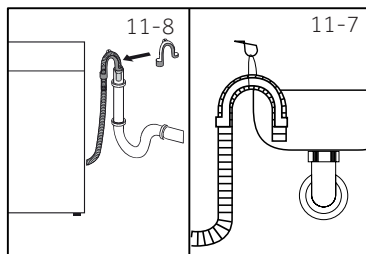

11.6.2 Подключение сливного шланга к сточной трубе

- ▶ Внутренний диаметр сточной трубы с вентиляционным отверстием должен составлять не менее 40 мм.
- ▶ Опустите сливной шланг приблизительно на 80 мм в канализационную трубу.
- ▶ Установите U-образную опору и надежно закрепите ее (рис. 11-8).

11.6.3 Соединение сливного шланга со сливом раковины

Соединение должно находиться выше сифона

- ▶ Соединение с краном обычно закрывается прокладкой (A). Ее необходимо снять, чтобы предотвратить любую неисправность (рис. 11-9).
- ▶ Закрепите сливной шланг хомутом.

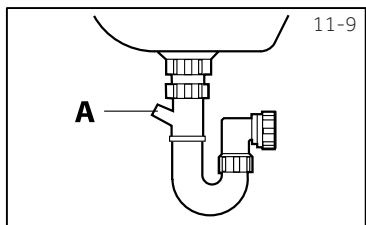

Осторожно!

- ▶ Сливной шланг не должен быть погружен в воду, он должен быть надежно закреплен и не пропускать воду. Если сливной шланг расположен на земле или если высота трубы составляет менее 80 см, стиральная машина будет непрерывно сливать воду во время наполнения (автослив).
- ▶ Сливной шланг не следует вытягивать. При необходимости обратитесь в сервисную службу.

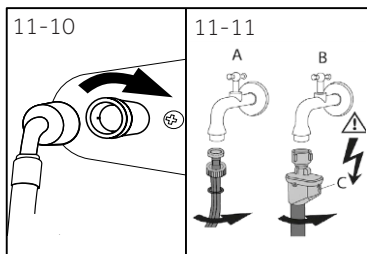

11.7 Подключение к водопроводной воде

Убедитесь, что прокладки вставлены.

1. Подключите шланг подачи воды с угловым концом к прибору (рис. 11-10). Затяните винтовое соединение вручную.
2. Другой конец подключите к водопроводному крану с резьбой 3/4" (рис. 11-11).

i Примечание: система «Аквастоп»:

Некоторые модели оснащены впускным шлангом с системой «Аквастоп» (B). Система «Аквастоп» защищает от повреждения водой, автоматически перекрывая подачу воды в случае протечки шланга. Если метка имеет красный цвет (C) шланг необходимо заменить.

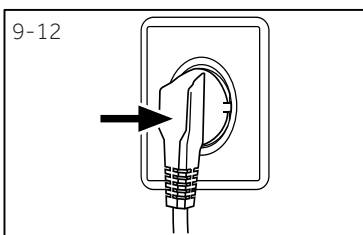

11.8 Подключение к сети питания

Перед каждым подключением проверяйте:

- ▶ источник питания, розетка и предохранитель указаны на заводской табличке.
- ▶ розетка заземлена, не используются многоконтактные вилки или удлинители.
- ▶ вилка и розетка питания должны строго соответствовать друг другу.
- ▶ Вставьте вилку в розетку (рис. 11-12).

! ПРЕДУПРЕЖДЕНИЕ!

- ▶ Всегда следите за тем, чтобы все соединения (источник питания, сливной шланг и шланг подачи водопроводной воды) были прочными, сухими и не протекали!
- ▶ Следите за тем, чтобы эти детали никогда не были раздавлены, перегнуты или перекручены
- ▶ Если шнур питания поврежден, во избежание опасности его должен заменить сервисный специалист (см. гарантийный талон).

i Примечание: Гигиена

После каждой установки или длительного периода простоя стиральной машины, перед первым использованием и для регулярного технического обслуживания запускайте программу "Самоочистка" без загрузки и с небольшим количеством моющего средства в отсеке для моющих средств или со специальным средством для очистки стиральной машины, чтобы удалить возможные загрязнения.

12.1 Справочный листок технических данных в соответствии с Регламентом ЕС № 1061/2010

Наименование или торговая марка поставщика	Haier
Идентификатор модели поставщика	HW70- BP12929E HW70- BP12929SE
Номинальная грузоподъемность (кг)	7,0
Класс энергоэффективности	A+++
Энергопотребление в год (АЕС в кВт·ч/год) ¹⁾	126
Энергопотребление при стандартной программе для хлопка при температуре 60 °С, полная загрузка (кВт·ч/цикл)	0,56
Энергопотребление при стандартной программе для хлопка при температуре 60 °С, частичная загрузка (кВт·ч/цикл)	0,56
Энергопотребление при стандартной программе для хлопка при температуре 40 °С, частичная загрузка (кВт·ч/цикл)	0,41
Взвешенная потребляемая мощность в выключенном режиме (Вт)	1,60
Взвешенная потребляемая мощность в режиме ожидания (Вт)	1,70
Потребление воды в год (АВС в л/год) ²⁾	8360
Класс эффективности отжима ³⁾	B
Максимальная скорость отжима (об/мин) ⁴⁾	1103
Остаточное содержание влаги (%) ⁴⁾	53
Стандартная программа стирки хлопка при 60°С ⁵⁾	Хлопок+ +60°С+ 1200 об/мин
Стандартная программа стирки хлопка при 40°С ⁵⁾	Хлопок+ +40°С+ 1200 об/мин
Время программы для стирки хлопка при полной загрузке 60 °С (мин)	300
Время программы для стирки хлопка при частичной загрузке 60 °С (мин)	300
Время программы для стирки хлопка при частичной загрузке 40 °С (мин)	295
Продолжительность режима ожидания (Т, в минутах) ⁶⁾	3
Акустический шум в воздухе (при стирке/отжиме) в дБ(А) 1 пВт ⁷⁾	56/74
Тип	Автономный

- 1) Рассчитано на основе 220 стандартных циклов стирки хлопковых изделий при температуре 60 °С и 40 °С при полной и частичной загрузке, а также с учетом энергопотребления в режимах с низким энергопотреблением. Фактическое потребление энергии зависит от того, как используется прибор.
- 2) Рассчитано на основе 220 стандартных циклов стирки хлопковых изделий при температуре 60 °С и 40 °С при полной и частичной загрузке. Фактическое потребление воды зависит от того, как используется прибор.
- 3) Класс G является наименее эффективным, а класс A - наиболее эффективным.
- 4) На основе стандартной программы для стирки хлопка при температуре 60 °С и полной загрузке, а также стандартной программы для стирки хлопка при температуре 40 °С и частичной загрузке.
- 5) «Стандартная программа для хлопка, 60 °С» и «Стандартная программа для хлопка, 40 °С» — это стандартные программы стирки, к которым относится информация на этикетке и в инструкции. Эти программы подходят для стирки хлопкового белья с обычными загрязнениями и являются наиболее эффективными с точки зрения совокупного потребления энергии и воды.
- 6) При наличии системы управления питанием.
- 7) Введите стандартную процедуру испытания на уровень шума EN: хлопок +40°С /60°С +1200 об/мин

12.2 Дополнительные технические данные

Название модели	HW70-BP12929E HW70-BP12929SE
Размеры (ВхШхГ в мм)	850*595*394
Напряжение в В	220–240 В/50 Гц
Ток в А	10
Максимальная мощность, Вт	1950
Давление воды в МПа	$0,03 \leq P \leq 1$
Масса нетто в кг	56

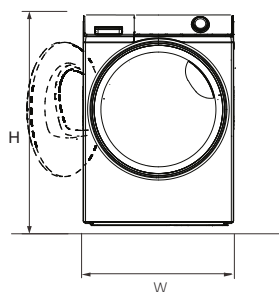

Вид спереди

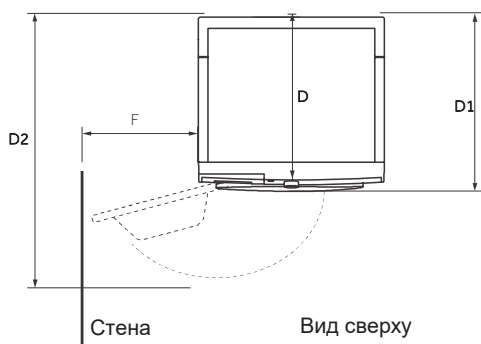

Стена

Вид сверху

РАЗМЕРЫ ПРИБОРА	HW70-BP12929E HW70-BP12929SE
H Общая высота прибора, мм	850
W Общая ширина прибора, мм	595
D Общая глубина прибора (до основной платы управления), мм	394
D1 Общая глубина прибора, мм	460
D2 Глубина открытой двери, мм	940
F Минимальный зазор между дверью и прилегающей стеной, мм	225

Примечание: точная высота вашей стиральной машины зависит от того, насколько выдвинуты ножки от основания прибора. Пространство, в котором вы устанавливаете стиральную машину, должно быть как минимум на 40 мм шире и на 20 мм глубже, чем сама стиральная машина.

Мы рекомендуем обращаться в службу поддержки клиентов компании «Хайер», а также использовать оригинальные запасные части. Если у вас возникли проблемы с вашей бытовой техникой, пожалуйста, сначала изучите раздел «Устранение неисправностей».

Если вы не нашли решения проблемы, пожалуйста, обратитесь:

— к вашему официальному дилеру или

— в наш колл-центр:

8-800-250-43-05 (РФ),

8-10-7-800-2000-17-06 (РБ),

— на сайт www.haier-europe.com, где вы можете оставить заявку на обслуживание, а также найти ответы на часто задаваемые вопросы.

Обращаясь в наш сервисный центр, пожалуйста, подготовьте следующую информацию, которую вы можете найти на паспортной табличке и в чеке:

Модель _____

Серийный номер _____

Дата продажи _____



Важно! Отсутствие на приборе серийного номера делает невозможной для Производителя идентификацию прибора и, как следствие, его гарантийное обслуживание. Запрещается удалять с прибора заводские идентифицирующие таблички. Отсутствие заводских табличек может стать причиной отказа выполнения гарантийных обязательств.

В настоящий документ могут быть внесены изменения без предварительного уведомления.

Производитель оставляет за собой право вносить изменения в конструкцию и комплектацию изделия без предварительного уведомления.

ГАРАНТИЙНЫЕ УСЛОВИЯ

Уважаемый покупатель!

Корпорация Haier благодарит Вас за Ваш выбор, гарантирует высокое качество и безупречное функционирование данного изделия при соблюдении правил его эксплуатации. Официальный срок службы на изделия бытовой техники, предназначенные для использования в быту: на микроволновые печи — 5 лет, на пылесосы — 4 года, на остальные товары — 7 лет со дня передачи изделия конечному потребителю. Учитывая высокое качество продукции, фактический срок службы может значительно превышать официальный. Рекомендуем по окончании срока службы обратиться в Авторизованный сервисный центр для проведения профилактических работ и получения рекомендаций. Вся продукция изготовлена с учётом условий эксплуатации и соответствует требованиям технических регламентов Евразийского экономического союза.

Во избежание недоразумений, убедительно просим Вас при покупке внимательно изучить эксплуатационную документацию, условия гарантийных обязательств. Данное изделие представляет собой технически сложный товар бытового назначения. Если купленное Вами изделие требует специальной установки и подключения, настоятельно рекомендуем Вам обратиться к Авторизованному сервисному центру Haier.

Корпорация Haier подтверждает принятие на себя обязательств по удовлетворению требований потребителей, установленных действующим законодательством о защите прав потребителей, иными нормативными актами в случае обнаружения недостатков изделия. Однако Корпорация Haier оставляет за собой право отказать в гарантийном обслуживании изделия в случае несоблюдения изложенных ниже условий.

Условия гарантийного обслуживания

Корпорация Haier устанавливает гарантийный срок 12 месяцев* со дня передачи товара потребителю. Во избежание возможных недоразумений, сохраняйте в течение срока службы документы, прилагаемые к изделию при его продаже (товарный чек, кассовый чек, эксплуатационная документация).

Гарантийное обслуживание производится исключительно Авторизованными сервисными центрами Haier. Полный список Авторизованных сервисных центров вы можете узнать в Информационном центре Haier по телефонам:

8-800-250-43-05 — для Потребителей из России (бесплатный звонок из регионов России)

8-10-800-2000-17-06 — для Потребителей из Беларуси (бесплатный звонок из регионов Беларуси)

или на сайте: <https://haieronline.ru> или сделав запрос по электронной почте: help@haieronline.ru.

Данные Авторизованных сервисных центров могут быть изменены, за справками обращайтесь в Информационный центр Haier.

Гарантийное обслуживание не распространяется на изделия, недостатки которых возникли вследствие:

- нарушения потребителем условий и правил эксплуатации, хранения и/или транспортировки товара;
- неправильной установки и/или подключения изделия;
- нарушения технологии работ с холодильным контуром и электрическими подключениями, как и привлечение к монтажу Изделия лиц, не имеющих соответствующей квалификации, подтверждённой документально;
- отсутствия своевременного технического обслуживания Изделия в том случае, если этого требует эксплуатационная документация;
- избыточного или недостаточного давления в водопроводной сети;
- применения моющих средств, несоответствующих данному типу изделия, а также превышения рекомендуемой дозировки моющих средств;
- использования изделия в целях, для которых оно не предназначено;
- действий третьих лиц: ремонт или внесение несанкционированных изготовителем конструктивных или схемотехнических изменений неуполномоченными лицами;
- отклонений от стандартов и норм питающих сетей;
- действия непреодолимой силы (стихия, пожар, молния т. п.);
- несчастных случаев, умышленных или неосторожных действий потребителя или третьих лиц;
- если обнаружены повреждения, вызванные попаданием внутрь изделия посторонних предметов, веществ, жидкостей, насекомых, продуктов жизнедеятельности насекомых;
- срабатывание термозащиты вследствие включения незаполненного/не полностью заполненного водой бака водонагревателя.

Гарантийное обслуживание не распространяется на следующие виды работ:

- установка и подключение изделия на месте эксплуатации;
- инструктаж и консультирование потребителя по использованию изделия;
- очистка изделия снаружи либо изнутри.

Гарантийному обслуживанию не подлежат нижеперечисленные расходные материалы и аксессуары:

- фильтры для кондиционеров;
- фильтры, шланги для подвода /слива воды для стиральных и посудомоечных машин;
- шланги, трубки, щётки, насадки, пылесборники, фильтры для пылесосов;
- тарелки, вертелы, решётки, блюда и подставки для микроволновых печей;
- фильтры, поглотители запахов, лампочки, полки, ящики, подставки и другие ёмкости для хранения продуктов в холодильниках;
- пульты управления, аккумуляторные батареи, элементы питания, внешние блоки питания и зарядные устройства;
- документация, прилагаемая к изделию.

Периодическое обслуживание изделия (замена фильтров и т. д.) производится по желанию потребителя за дополнительную плату.

Важно! Отсутствие на приборе серийного номера делает невозможной для Изготовителя идентификацию прибора и, как следствие, его гарантийное обслуживание. Запрещается удалять с прибора заводские идентифицирующие таблички. Повреждение или отсутствие заводских табличек может стать причиной отказа выполнения гарантийных обязательств.

*Гарантийный срок на инверторный мотор стиральной/ сушильной/ посудомоечной машины, инверторный компрессор холодильника/ морозильника, компрессор сушильной машины — 12 лет с даты передачи товара Потребителю. На мотор стиральной/ сушильной машины с прямым приводом (статор, ротор) распространяется пожизненная гарантия.

Сізге Haier кір жуғыш машинасын сатып алғаныңыз үшін алғыс айтамыз.

Осы аспапты қолданар алдында осы нұсқаулықтарды мұқият оқып шығыңыз. Нұсқаулықта аспапты тиімді пайдалануға және оның қауіпсіз және дұрыс орнатылуын, жұмыс істеуін және техникалық қызмет көрсетуін қамтамасыз етуге көмектесетін маңызды ақпарат бар.

Өрқашан аспапты қауіпсіз және дұрыс пайдалану үшін жүгіну мақсатында, осы нұсқаулықты ыңғайлы жерде сақтаңыз.

Егер сіз құрылғыны сатсаңыз, оны берсеңіз немесе көшкен кезде қалдырсаңыз, құрылғымен және қауіпсіздік ескертулерімен таныса алуы үшін, бұл нұсқаулықты міндетті түрде жаңа иесіне тапсырыңыз.

Шартты таңбалар



Ескерту - Қауіпсіздік туралы маңызды ақпарат



Жалпы ақпарат және кеңестер



Экологиялық ақпарат



Көдеге жарату

Қоршаған ортаны және адам денсаулығын қорғауға көмектесіңіз. Қаптаманы тиісті қайта өңдеу контейнерлеріне салыңыз. Электр және электронды аспаптардың қалдықтарын қайта өңдеуге көмектесіңіз. Осы таңбамен белгіленген аспаптарды тұрмыстық қалдықтармен бірге тастамаңыз. Өнімді жергілікті қайта өңдеу зауытына қайтарыңыз немесе муниципалдық қызметке хабарласыңыз.



ЕСКЕРТУ!

Жарақат алу немесе тұншығу қаупі!

Аспапты желіден ажыратыңыз. Желілік кабельді кесіп, оны көдеге жаратыңыз. Балалар мен үй жануарлары аспапта жабылып қалмау үшін, есіктің ысырмасын алып тастаңыз.



Ескертпе: барлық суреттер схемамен берілген.

1- Қауіпсіздік техникасы жөніндегі ақпарат.....	4
2- Аспаптың сипаттамасы.....	7
3- Басқару панелі.....	8
4- Бағдарламалар.....	11
5- Тұтыну.....	12
6- Күнделікті пайдалану.....	13
7-Экологиялық жуу.....	18
8- EVO қосымшасы.....	19
9- Күтім және тазалау.....	22
10- Ақаулықтарды жою.....	25
11- Орнату.....	28
12- Техникалық сипаттамалары.....	32
13- Клиенттерді сүйемелдеу қызметі.....	34
14- Кепілдік шарттары.....	35

Құрылғыны бірінші рет қосар алдында, келесі қауіпсіздік техникасы жөніндегі ұсынымдармен танысыңыз:**ЕСКЕРТУ!**

Алғаш пайдаланар алдында

- ▶ Тасымалдау кезінде ешқандай зақым алынбағанына көз жеткізіңіз.
- ▶ Барлық тасымалдау болттарының шешіп алынғанына көз жеткізіңіз.
- ▶ Барлық қаптаманы алып тастаңыз және оны балалардың қолы жетпейтін жерде сақтаңыз.
- ▶ Аспапты әрқашан екеулеп жылжытыңыз, өйткені аспап ауыр.

Күнделікті пайдалану

- ▶ Есікпен ойнамаңыз, бұл жарақатқа әкелуі мүмкін!
- ▶ Бұл аспапты 8 жастан асқан балалар, сондай-ақ физикалық, сенсорлық немесе ақыл-ой қабілеті шектеулі немесе тәжірибесі мен білімі жетіспейтін адамдар, егер олар бақылауда болса немесе құралды қауіпсіз пайдалануға қатысты нұсқау берілсе және онымен байланысты тәуекелдерді түсінсе, пайдалана алады.
- ▶ Егер олар үнемі бақылауда болмаса, 3 жасқа дейінгі балаларды аспапқа жақындатпаңыз.
- ▶ Балалардың аспаппен ойнауына рұқсат етілмейді.
- ▶ Есік ашық болған кезде, балалар мен үй жануарларының аспапқа жақындауына жол бермеңіз.
- ▶ Жуғыш заттарды балалардың қолы жетпейтін жерде сақтаңыз.
- ▶ Сыдырмаларды бекітіңіз, бос жіптерді бекітіңіз және киім-кешекті шатастырмау үшін, ұсақ-түйек заттарға қамқорлық жасаңыз. Қажет болған жағдайда, ыңғайлы қапшықты жууға арналған торды пайдаланыңыз.
- ▶ Аспапқа дымқыл немесе ылғал қолды немесе аяқты тигізбеңіз.
- ▶ Ылғал буланып кетуі үшін, жұмыс кезінде немесе одан кейін аспаптың үстін жаппаңыз немесе бекітпеңіз.
- ▶ Аспапқа ауыр заттарды, жылу немесе ылғал көздерді қоймаңыз.
- ▶ Жанғыш жуғыш заттарды немесе тазалағыш заттарды аспапқа жақын жерде қолданбаңыз немесе сақтамаңыз.
- ▶ Аспапқа жақын жерде жанғыш спрейлерді қолданбаңыз. Алдын ала ауада кептірмей, еріткіштермен өңделген киімді машинада жууға болмайды.

**ЕСКЕРТУ!****Күнделікті пайдалану**

- ▶ Жанғыш газ жанында айырды суырмаңыз немесе салмаңыз.
- ▶ Көбік поролон немесе ысқыш материалдарды ыстық сумен жууға болмайды.
- ▶ Ұнмен ластанған киім-кешекті жууға болмайды.
- ▶ Жуу циклы кезінде жуғыш затқа арналған науаны ашпаңыз.
- ▶ Жуу кезінде есікті ұстамаңыз, есік ыстық бола түседі.
- ▶ Егер су деңгейі иллюминатордан жоғары болса, есікті ашпаңыз.
- ▶ Есікті күшпен ашуға тырыспаңыз. Есік өздігінен құлыпталатын аспаппен жабдықталған және жуу аяқталғаннан кейін көп ұзамай ашылады.
- ▶ Әрбір жуу бағдарламасынан кейін және кез келген жоспарлы техникалық қызмет көрсетуді орындар алдында аспапты өшіріңіз, сонымен қатар электр қуатын үнемдеу және қауіпсіздік мақсатында аспапты электр желісінен ажыратыңыз.
- ▶ Аспапты желіден ажыратқан кезде, кабельден емес, айырдан ұстаңыз.

Техникалық қызмет көрсету/тазалау

- ▶ Егер балалар құрылғыны тазалап, оған техникалық қызмет көрсетке, олардың бақылауда болуын қадағалаңыз.
- ▶ Кез келген жоспарлы техникалық қызмет көрсетуді орындар алдында, аспапты электр желісінен ажыратыңыз.
- ▶ Люктің төменгі бөлігін таза ұстауды қамтамасыз етіңіз. Әсіресе, егер аспап ұзақ уақыт пайдаланылмаса, жағымсыз иістердің алдын алу үшін, есік пен жуғыш зат науасын тұрақты ашып қойыңыз. Аспапты тазалау үшін су ағынын немесе буды пайдаланбаңыз.
- ▶ Зақымдалған қорек баусымын ауыстыруды қауіпті жағдайлардың туындауын болдырмау үшін, тек өндіруші, оның қызмет көрсету агенті немесе ұқсас біліктілігі бар адамдар ғана жүргізуі керек.
- ▶ Аспапты өз бетінше жөндеуге тырыспаңыз. Жөндеу қажет болса, клиенттерге қолдау көрсету орталығына хабарласыңыз.

Орнату

- ▶ Аспапты жақсы желдетілетін жерге қою керек. Есікті толық ашуға мүмкіндік беретін орынды таңдаңыз.
- ▶ Аспапты ешқашан ашық ауада дымқыл жерде немесе раковинаның астында немесе жанында су ағып кететін жерлерде орнатпаңыз. Су ағып кетсе, электрқоректі өшіріп, аспапты табиғи түрде құрғатыңыз.

**ЕСКЕРТУ!****Орнату**

- ▶ Аспапты тек 5 °С-ден жоғары жерлерде орнатыңыз және пайдаланыңыз.
- ▶ Аспапты тікелей кілемге немесе қабырғаға немесе жиһазға жақын қоймаңыз.
- ▶ Аспапты тікелей күн сәулесінің астында немесе жылу көздерінің жанында (мысалы, пештер, жылытқыштар) орнатпаңыз.
- ▶ Техникалық деректер тақтасындағы электрлік ақпараттың қорек көзіне сәйкес келетініне көз жеткізіңіз. Егер олай болмаса, электрикке жүгініңіз. Көп түйіспелі адаптерлер мен ұзартқыш сымдарды пайдаланбаңыз.
- ▶ Тек жеткізілетін электр кабелі мен құбыршектер жинағы пайдаланылғанына көз жеткізіңіз. Электр кабелі мен айырға зақым келтірмеу үшін, абай болыңыз. Зақымдалған жағдайда, ауыстыру үшін электрикке хабарласыңыз.
- ▶ Орнатқаннан кейін оңай қол жеткізуге болатын қорек көзіне қосу үшін, жерге тұйықталған бөлек розетканы пайдаланыңыз. Аспап жерге тұйықталуы тиіс.
- ▶ Құбыршек қосылыстары берік және ағып кетпейтініне көз жеткізіңіз.

Болжалды пайдалану

Бұл аспап тек машинада жууға жарамды киім-кешекті жууға арналған. Өрқашан киім заттаңбасында көрсетілген нұсқаулықтарды орындаңыз. Аспап тек үй ішінде тұрмыстық пайдалануға арналған. Аспап коммерциялық немесе өнеркәсіптік пайдалануға арналмаған. Аспапты өзгертуге немесе өзгертуге жол берілмейді. Көзделмеген пайдалану қауіпті жағдайларға және барлық кепілдік талаптарының күшін жоюға әкелуі мүмкін.

i Назар аударыңыз:

Техникалық өзгерістер мен модельдердегі айырмашылықтарға байланысты келесі тараулардағы иллюстрациялар сіздің модельіңізден өзгеше болуы мүмкін.

2.1 Аспаптың суреті

Алдыңғы көрініс (2-1 сурет.):

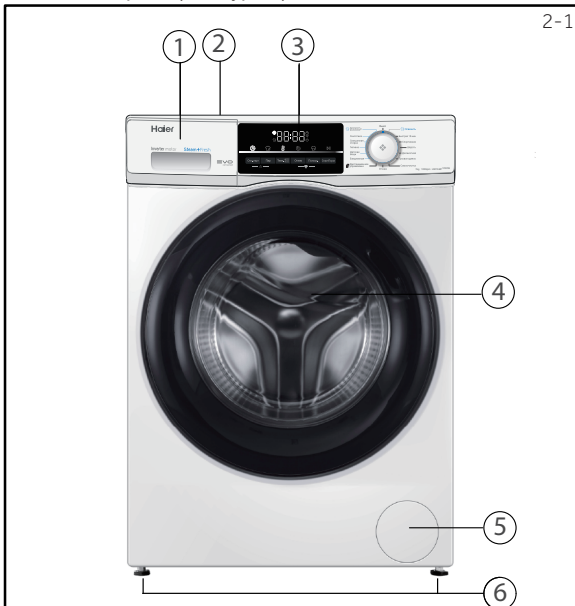

- | | |
|---|---------------------|
| 1 Жуғыш затқа/кондиционерге арналған науа | 5 Сүзгі қақпағы |
| 2 Жоғарғы тақта | 6 Реттелетін аяқтар |
| 3 Басқару тақтасы | |
| 4 Есіктер | |

Артқы жағы (2-2 сурет.):

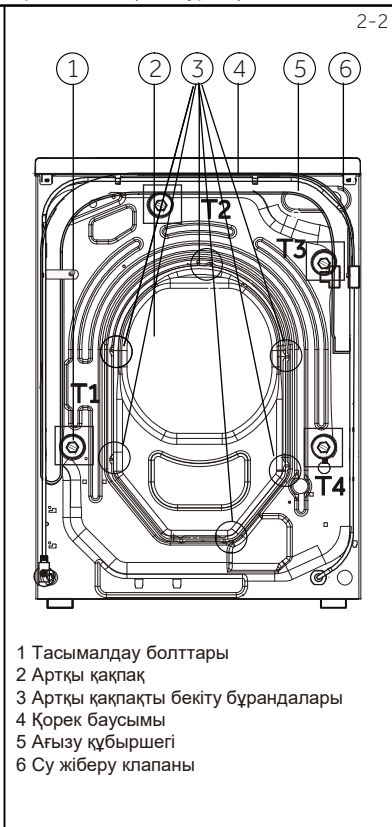

- | |
|-------------------------------------|
| 1 Тасымалдау болттары |
| 2 Артқы қақпақ |
| 3 Артқы қақпақты бекіту бұрандалары |
| 4 Қорек баусымы |
| 5 Ағызу құбыршегі |
| 6 Су жіберу клапаны |

2.2 Жиынтық құрауыштар

Осы тізімге сәйкес жинақтаушы бөлшектер мен әдебиеттердің бар-жоғын тексеріңіз (2-3-сурет):

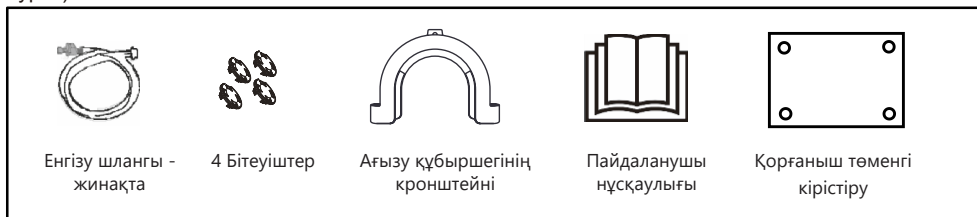

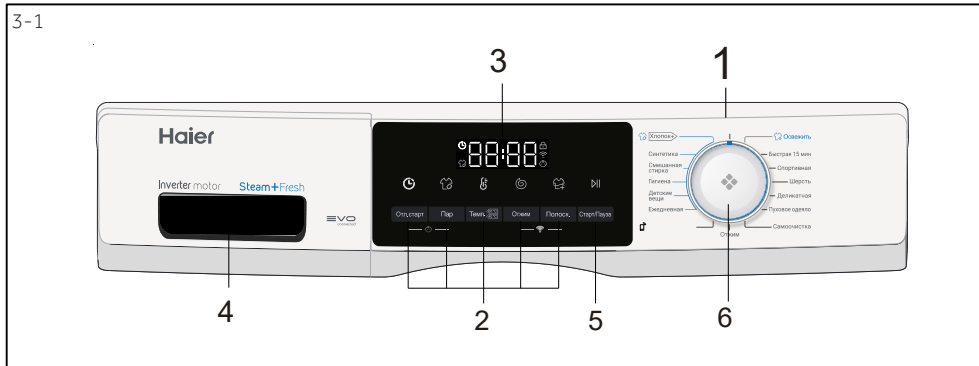

- 1 ӨШІРУ
- 2 Функциялық түймелер
- 3 Дисплей
- 4 Жуғыш затқа/кондиционерге арналған науа
- 5 «Старт/Пауза» түймесі
- 6 Бағдарламаны таңдау



Назар аударыңыз: Дыбыстық сигнал

Келесі жағдайларда дыбыстық сигнал беріледі:

- ▶ түймені басқанда
- ▶ бағдарламаның соңында
- ▶ ақаулық жағдайында
- ▶ бағдарламаны таңдаған кезде

Қажет болған жағдайда, дыбыстық сигналды өшіруге болады; «Күнделікті пайдалану» бөлімін қараңыз.

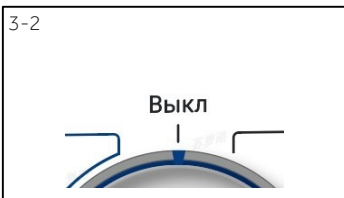

3.1 ӨШІРУ

Машинаны іске қосу үшін дөңгелек түймені (ӨШІРУ-ден басқа) кез келген жағдайға бұраңыз. Дөңгелек түймені ӨШІРУ күйіне бұрап, машинаны өшіріңіз (3-2-сурет).



3.2 Бағдарламаны таңдау

Дөңгелек түймені бұру кезінде (3-3-сурет.) 15 бағдарламаның бірін таңдауға болады, оның өдепкі баптаулары көрсетіледі.



3.3 Дисплей

Дисплейде (3-4-сурет.) келесі ақпарат көрсетіледі :

- ▶ Жуу уақыты
- ▶ Жуудың аяқталуын кешіктіру
- ▶ Қателік кодтары және сервистік ақпарат
- ▶ Функционалдық түймелер және «Старт/Пауза» түймесі

3.4 Жуғыш заттарға арналған науа

Жуғыш зат науасын ашыңыз, сонда сіз оның келесі бөліктерінің көресіз (3-5-сурет):

- 1: Кір жуғыш ұнтақ немесе сұйық жуғыш затқа арналған бөлік.
- 2: Мата жұмсартқышқа арналған бөлік
- 3: Ысырма: контейнерді толығымен шығару үшін оны басыңыз
- 4: Дезинфекциялық жуғыш затқа арналған бөлік.*

* Бұл үлгіде жоқ.

Киімге жуар алдында қолмен дезинфекциялау құралын жағыңыз.

Әр түрлі жуу температураларына арналған жуғыш заттардың түрі бойынша ұсыныстар туралы жуғыш зат туралы нұсқаулықты қараңыз.

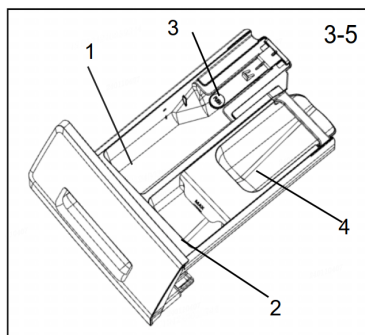

3.5 Функциялық түймелер

Функциялық түймелер (3-6-сурет.) іске қосар алдында, таңдалған бағдарламада қосымша опцияларды қамтиды. Тиісті индикаторлар көрсетіледі.

Аспапты өшіргенде немесе жаңа бағдарламаны орнатқанда, барлық опциялар өшіріледі.

Егер түймеде бірнеше опция болса, түймені ретімен басу арқылы қажетті опцияны таңдауға болады.

Түймені басқан кезде, егер ол күңгірт жарықпен жанса, функция өшіріледі, ал ашық жарықпен жанса - қосылады.



Назар аударыңыз: Зауыттық баптаулар

Әрбір бағдарламада жақсы нәтиже алу үшін, Naier-де жақсы анықталған әдепкі баптаулар бар. Егер арнайы талаптар болмаса, әдепкі баптаулар ұсынылады.

3.5.1- «Темп.» функционалдық түймесі.

Жуу температурасын өзгерту үшін, осы түймені басыңыз (3-7-сурет). Егер бірде-бір «--» мәні жанбаса, су қызбайды.

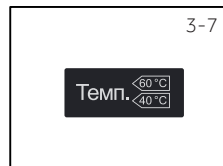

3.5.2-«Отжим» функционалдық түймесі

Бағдарламада айналдыру жылдамдығын өзгерту үшін, осы түймені басыңыз (3-8-сурет). Егер «0» мәні көрсетілмесе, киім-кешекті сығу мүмкін болмайды.

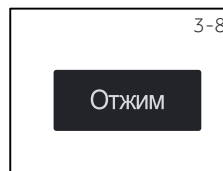

3.5.4 «Дополнительное полоскание» түймесі

Киім-кешекті таза сумен қарқынды шаю үшін, осы түймені басыңыз (3-9-сурет) Сезімтал терісі бар адамдарға ұсынылады. Түймені бірнеше рет басу арқылы нөлден екі қосымша циклге дейін таңдауға болады. Олар дисплейде P-0/P-1/P-2/P-3 белгілерімен көрсетіледі. Өртүрлі бағдарламалар үшін таңдауға болатын қосымша шаю саны өртүрлі.

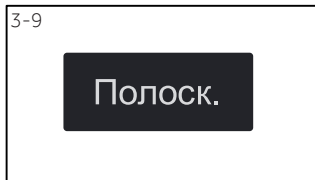
**i Назар аударыңыз: Сұйық жуғыш зат**

Сұйық жуғыш затты қолданған кезде жуудың аяқталуын кейінге қалдыру ұсынылмайды.

3.5.6 «Пар» түймесі

Осы түймені басыңыз (3-10-сурет) бу функциясын таңдау үшін, содан кейін бағдарламаның ағымдағы температура мәні максималды рұқсат етілген мәнге өзгертіледі. Қажет болған жағдайда, осы функцияны таңдауға болады.

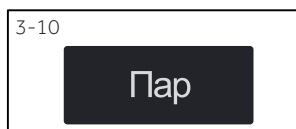
**3.6 «Старт/Пауза» түймесі**

Осы сәтте көрсетілетін бағдарламаны іске қосу немесе үзу үшін, осы түймені басыңыз (3-11-сурет).

**3.7 Балалардан бұғаттау**

Панельдің барлық элементтерін белсенді емес ету үшін, «Отл. старт» және «Пар» түймелерін (3-12-сурет) басып, 3 секунд ұстап тұрыңыз. Бұғаттан шығару үшін, екі түймені де қайта басып, ұстап тұрыңыз. Балалардан бұғаттау индикаторы белсенді болса, балалардан бұғаттау функциясы жанады. Бұл функция машина жұмыс істеп тұрған кезде міндетті емес.

**3.8 «Отложенный старт» функционалдық түймесі**

Кейінге қалдырылған бағдарламаны іске қосу үшін, осы түймені (3-13-сурет) басыңыз. Жуудың аяқталуын кейінге қалдыруды (0,5-тен 24 сағатқа дейін) 30 минуттық қадаммен арттыруға болады. Мысалы, дисплейді 6:30-да өшіру бағдарламалық жасақтама циклінің аяқталуы 6 сағат 30 минутта болатынын білдіреді. Кейінге қалдырылған уақыт функциясын іске қосу үшін «Старт/Пауза» түймесін басыңыз.

Бағдарламаны көрсету уақыты кешіктірілген басталу уақытынан асады

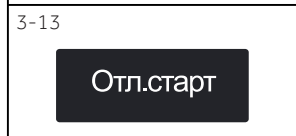

o Опционалды, / Жоқ

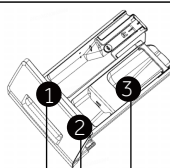

Жуғыш заттарға арналған контейнер:

- ① Жуғыш зат
 - ② Жұмсартқыш немесе күтімге арналған құрал
 - ③ Қосымша бөлім
- * Бұл модельге арналмаған

Бағдарлама	Максималды жүктеме, кг HW70-BP12929E/ HW70-BP12929SE	Температура °C ¹⁾			Берілген			Мата түрі	Берілген айналыс у жылдамдығы, минут	Функция				
		таңдалған диапазон	Берілген	1	2	3	Отл. старт			Пар	Темп.	Отжим	Полоск.	
Хлопок [→]	7,0	*90 дейін	30	○	○	/	Мақта	1000	○	○	○	○	○	○
Синтетика	7,0	*60 дейін	30	○	○	/	Синтетика немесе аралас маталар	1000	○	○	○	○	○	○
Смешанная стирка	7,0	*60 дейін	30	○	○	/	Мақта / Синтетика	1000	○	○	○	○	○	○
Гигиена	7,0	*90 дейін	60	○	○	/	Нәзік маталардан басқа барлық маталар	1000	○	○	○	○	○	○
Детские вещи	3,5	*90 дейін	40	○	○	/	Мақта / Синтетика	1000	○	○	○	○	○	○
Ежедневная	3,5	*60 дейін	30	○	○	/	Мақта	1000	○	○	○	○	○	○
Дистанционное управление ⁹⁾	/	/	/	/	/	/	/	/	/	/	/	/	/	/
Отжим	7,0	/	/	/	/	/	Мақта / Синтетика	1000	/	/	/	○	/	/
Освежить ⁴⁾	1,0 ²⁾	/	/	/	/	/	/	/	/	/	/	/	/	/
Быстрая 15 мин ³⁾	1,0	*40 дейін	*	○	○	/	Мақта / Синтетика	1000	○	/	○	○	○	○
Спортивная	2,0	*40 дейін	20	○	/	/	Спортивная	800	○	/	○	○	○	○
Шерсть	2,0	*40 дейін	*	○	○	/	Жүн	800	○	/	○	○	○	○
Деликатная	2,0	*30 дейін	30	○	○	/	Пуховые вещи	600	○	/	○	○	○	○
Пуховое одеяло	2,0	*40 дейін	30	○	○	/	Пуховое одеяло	800	○	/	○	○	○	○
Самоочистка ⁵⁾	/	*/90	90	/	/	/	/	/	/	/	○	/	/	/

*: Су қызбайды.

- 1) Тек арнайы гигиеналық талаптарға сәйкес 90 °C жуу температурасын таңдаңыз.
- 2) Ересектерге арналған немесе көлемді киімнің бір ғана затын және үш балалар киімін жууға болады. Екі көлемді тесек орыннан артық жуу ұсынылмайды
- 3) Қысқа мерзімді бағдарлама үшін жуғыш заттың мөлшерін азайтыңыз.
- 4) «Освежить» бағдарламасын қолданғаннан кейін киімді кептіру керек, өйткені иістерді кетіру үшін бу қолданылады. Судың қысымы қалыпты екеніне көз жеткізіңіз.
- 5) Машинаны тазалау үшін арнайы құралдың орнына жуғыш затты қолданбаңыз.
- 6) Бағдарлама қосымшада құрылған нұсқаулық шеңберінде әрекет етеді

Көрсетілген тұтыну мәндері жергілікті жағдайларға байланысты сәйкесінше өзгеруі мүмкін.

Бағдарлама	Температура, °C	Максималды жүктеме, кг.	Энергия кВт.сағ	Су л.	Жуу уақыты сағат/мин	Сығып кептіргіштің тиімділігі, %
HW70-BP12929E / HW70-BP12929E						
	40°C	3,5	0,41	32	4:55	53
Мақта*	60°C	3,5	0,56	32	5:00	53
	60°C	7	0,56	46	5:00	53

* 2010/30 ЕО-ға сәйкес стандартты энергияны таңбалау бағдарламасы:

Мақта >+60°C/ 40°C+ 1200 айн/мин

60 °C және 40 °C температурала мақтаға арналған стандартты бағдарламалар мақтата киімдерді әдеттегі лас киімдермен жууға жарамды. Бұл мақта бұйымдарын жуу кезінде, энергия мен суды жиынтық тұтыну тұрғысынан ең тиімді бағдарламалар. Пайдаланылған судың температурасы белгіленген цикл температурасынан өзгеше болуы мүмкін.

Ескертпе: автоматты түрде салмағын өлшеу

Аспап жүктеуді тану функциясымен жабдықталған. Төмен жүктеме кезінде кейбір бағдарламалар энергияны, суды тұтынуды және жуу уақытын автоматты түрде азайтады. Үнсіз келісім бойынша көрсетілетін уақыт жүктеу салмағына байланысты өзгеруі мүмкін.

ЖУУ ҚҰРАЛЫН ПАЙДАЛАНУ

Жуу құралы тым көп көбік жасайды және шаюды қиындатады. Жуу құралдарын пайдалану нұсқаулығына жүгініңіз.

ЖУУ ҚҰРАЛЫН ПАЙДАЛАНУ							
							
	/	<4	Кызметі >=15%	Кызметі >=25%	Кызметі >=45%	Кызметі >=50%	25g/l
<1.5kg		4~8	12g	12ml	5ml	3ml	X
2kg		8~12	20g	20ml	8ml	5ml	X
4kg		12~16	25g	25ml	15ml	8ml	1 Pcs
6kg		16~24	40g	40ml	25ml	12ml	1.5 Pcs
8kg		24~32	50g	50ml	30ml	16ml	2 Pcs
10kg		32~40	60g	60ml	36ml	20ml	2.5 Pcs
≥12kg		40~48	68g	68ml	40ml	22ml	3 Pcs
			75g	75ml	45ml	28ml	3.5 Pcs

Орташа және төмен су қаттылығы, орташа кір киімін жуу үшін ғана қолайлы

6.1 Қорек көзі

Кір жуғыш машинаны қорек көзіне қосыңыз (220 В-240 В~/50 Гц; 6-1 сурет.). ОРНАТУ бөлімін қараңыз.

6.2 Су құбырына жалғау

- ▶ Жалғау алдында сумен жабдықтау тесігінің тазалығын тексеріңіз.
- ▶ Кранды ашыңыз (6-2-сурет).

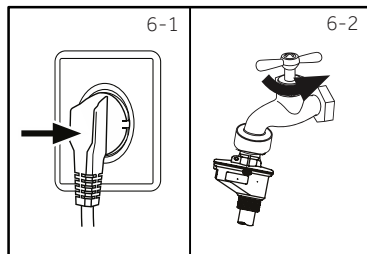

Назар аударыңыз: Герметикалылық

Пайдаланар алдында кранды ашып, кран мен су құятын құбыршек арасындағы қосылыстардың герметикалылығын тексеріңіз.

6.3 Киім-кешекті жууға дайындау

- ▶ Киімді матаның түріне (мақта, синтетика, жүн немесе жібек) және оның ластану дәрежесіне қарай сұрыптаңыз (6-3-сурет.). Киім жапсырмаларында көрсетілген күтім бойынша ұсыныстарға назар аударыңыз.
- ▶ Ақ түсті киім-кешекті түрлі-түстілерінен бөліп тастаңыз. Түсті маталардың төгіліп жатқанын тексеру үшін алдымен қолмен жуыңыз.
- ▶ Қалтаңыздан барлық нәрсені (кілттер, монеталар және т.б.) шығарыңыз және үлкен сәндік элементтерді (моншақ сияқты) алып тастаңыз.
- ▶ Бүктелмейтін киімдерді, сондай-ақ перделер сияқты нәзік және жұқа маталарды арнайы жуу қапшығында жуу керек (құрғақ тазалауға немесе қолмен жууға жақсырақ).
- ▶ Сыдырмаларды, жабысқақтар мен ілгектерді жабыңыз, түймелердің мықтап тігілгеніне көз жеткізіңіз.
- ▶ Кір жууға арналған сөмкеге қатты бүглемейтін киім-кешек, жұқа іш киім (Dessous) және шұлық, белбеу, көкірекше және т.б. сияқты ұсақ заттарды салыңыз.
- ▶ Ақжайма, төсек жапқыштар және т.б. сияқты матаның үлкен бөліктерін жайып ашыңыз.
- ▶ Джинсы мен тоқыма бұйымдарын өрнекпен, декормен немесе түрлі-түсті кірістірулермен ішке қарай бұраңыз; мүмкіндігінше бөлек жуыңыз.

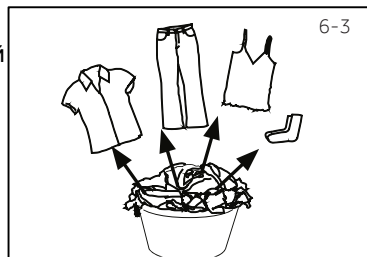

Абайлаңыз!

Тоқыма емес, сондай-ақ ұсақ, бос жатқан немесе өткір заттар жұмыс істемей, киім мен құрылғыға зақым келтіруі мүмкін.

Күтім схемасы

Жуу					
	95 °C-ге дейінгі температурада кәдімгі жуу		60 °C-ге дейінгі температурада кәдімгі жуу		30°C-ге дейінгі температурада нәзік жуу
	40 °C-ге дейінгі температурада кәдімгі жуу		40°C-ге дейінгі температурада нәзік жуу		Әте жұмсақ жағдайда 40 °C-ге дейінгі температурада жуу
	30 °C-ге дейінгі температурада кәдімгі жуу		30°C-ге дейінгі температурада нәзік жуу		Әте жұмсақ жағдайда 30 °C-ге дейінгі температурада жуу
	40 °C-ден аспайтын температурада қолмен жуу		Жууға болмайды		
Ағарту					
	Кез келген ағартуға рұқсат етіледі		Тек оттегі/хлор жоқ		Ағартуға болмайды
Кептіру					
	Кір жуғыш машинада қалыпты температурада кептіруге болады		Кептіргіште төмен температурада кептіруге болады		Кептіру машинасында кептіруге болмайды
	Тік күйде кептіру		Көлденең күйде кептіру		
Үтіктеу					
	Максималды температурада 200 °C-ге дейін үтіктеңіз		Орташа температурада 150 °C-ге дейін үтіктеңіз		Төмен температурада 110 °C-ге дейін үтіктеңіз; бусыз (бүмен үтіктеу тұрақты зақым келтіруге мүмкін)
	Үтіктемеңіз				
Тоқыма заттарға кәсіби күтім					
	Тетрахлорэтанда химиялық тазалау		Кемірсутектерде химиялық тазалау		Химиялық тазалауға болмайды
	Кәсіби ылғал тазалау		Кәсіби ылғал тазалауға болмайды.		

6.4 Аспапты жүктеу

- ▶ Заттарды кір жуғыш машинаға бөліктерге салыңыз.
- ▶ Шамадан тыс жүктемеңіз. Бағдарламаларға байланысты әртүрлі максималды жүктеулерге назар аударыңыз! Максималды жүктеуге арналған эмпирикалық ереже: жүктеу мен барабан қақпағы арасындағы қашықтық алты дюйм болуы керек
- ▶ Есікті абайлап жабыңыз. Есікке кірдің қысылып қалмағанына көз жеткізіңіз. Кірдің қысылып қалуы есік тығыздағышын зақымдауы мүмкін, бұл кепілдікпен қамтылмайды.

6.5 Жуғыш затты таңдау

- ▶ Жуу тиімділігі қолданылатын жуғыш заттың сапасымен анықталады.
- ▶ Машинада жууға рұқсат етілген жуғыш заттарды ғана қолданыңыз.
- ▶ Қажет болған жағдайда, синтетикалық және жүн маталар сияқты арнайы жуғыш заттарды пайдаланыңыз
- ▶ Жуғыш зат өндірушісінің ұсыныстарын әрқашан есте сақтаңыз.
- ▶ Трихлорэтилен және ұқсас өнімдер сияқты құрғақ тазартқыш заттарды пайдаланбаңыз.

Ең жақсы жуғыш затты таңдаңыз

Бағдарлама	Жуғыш заттың түрі				
	Өмбебап жуу үшін	Түрлі-түсті киімдерді жууға арналған	Сәндік жуу үшін	Арнайы жуу үшін	Киім-кешекке арналған кондиционер
Хлопок	L/P	L/P	-	-	○
Синтетика	-	L/P	-	-	○
Смешанная стирка	L	L/P	-	-	○
Гигиена	P	L/P	-	-	○
Детские вещи	L/P	L/P	-	L/P	○
Ежедневная	L/P	L/P	-	-	○
Дистанционное управление 1)	-	-	-	-	-
Отжим	-	-	-	-	-
Освежить	-	-	-	-	-
Быстрая 15 мин.	L	L	-	-	○
Спортивная	-	-	L/P	L/P	-
Шерсть	-	-	L/P	L/P	○
Деликатная	-	-	L/P	L/P	○
Пуховое одеяло	-	-	L	L/P	-
Самоочистка	-	-	-	L/P	-

L = гель/қою жуғыш зат; P = кір жуғыш ұнтақ; O = опционалды; - = жоқ.

Сұйық жуғыш затты пайдаланған жағдайда бағдарламаның кешіктіріп бастауы ұсынылмайды.

Мыналарды пайдалануға ұсынамыз:

- ▶ Кір жуғыш ұнтақ: 20°C-ден 90°C-ге* дейін (оңтайлы температура: 40-60°C)
- ▶ Түрлі-түсті заттарға арналған ұнтақ: 20°C-ден 60°C-ге дейін (оңтайлы температура: 30-60°C)

* Тек арнайы гигиеналық талаптарға сәйкес 90 °C жуу температурасын таңдаңыз.

* Егер сіз судың температурасын 60°C немесе одан жоғары таңдасаңыз, жуғыш затты аз мөлшерде қолдануды ұсынамыз. Мақта немесе синтетикалық матаға сәйкес келетін арнайы дезинфекциялау құралын қолданыңыз.

* Көбігі аз немесе мүлдем жоқ кір жуғыш затты пайдаланған дұрыс.

1) Бағдарлама қосымшада құрылған нұсқаулық шеңберінде әрекет етеді

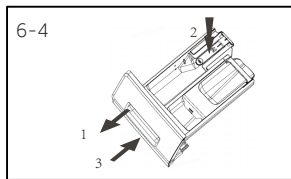

6.6 Жуғыш затты қосу

1. Кір жуғыш ұнтаққа арналған науаны жылжытыңыз.
2. Қажетті жуғыш заттарды тиісті бөліктерге салыңыз (6-4-сурет),
3. Науаны ақырын жылжытыңыз.

i Назар аударыңыз:

- ▶ Келесі жуу циклына дейін жуғыш заттың қалдықтарын кір жуғыш зат бөлімінен алып тастаңыз.
- ▶ Жуғыш заттарды немесе киім-кешекке арналған кондиционерлерді теріс мақсатта пайдаланбаңыз.
- ▶ Өтінеміз, жуғыш зат пакетіндегі нұсқаулықтарды орындаңыз.
- ▶ Бөлімге қосар алдында, концентрацияланған сұйық жуғыш затты сұйылту керек.
- ▶ Егер «Отложенный старт» функциясы таңдалса, сұйық жуғыш затты қолданбаңыз.
- ▶ Барлық кір жапсырмаларындағы күтім белгілеріне сәйкес және бағдарлама кестесіне сәйкес бағдарлама баптауларын мұқият таңдаңыз.

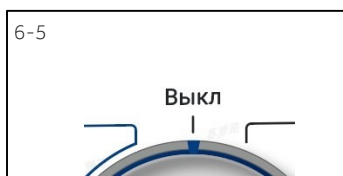

6.7 Кір жуғыш машинаны қосу

Машинаны іске қосу үшін дөңгелек түймені (ӨШІРУ-ден басқа) кез келген жағдайға бұраңыз. Дөңгелек түймені ӨШІРУ күйіне бұрап, машинаны өшіріңіз (5-5 сурет).



6.8 Бағдарламаны таңдау

Жуудың жақсы нәтижесіне қол жеткізу үшін, киім-кешектің ластану дәрежесі мен түріне сәйкес келетін бағдарламаны таңдаңыз.

Осы дөңгелек түймені бұраңыз (6-6-сурет) қажетті бағдарламаны таңдау үшін.

i Назар аударыңыз: Жағымсыз иісті жою

Бірінші рет пайдаланар алдында, киім-кешекті жүктемей және кірдің ықтимал қалдықтарын кетіру үшін, жуғыш зат бөлігінде кішкене жуғыш затпен немесе машинаға арналған арнайы тазартқышпен «Самоочистка» бағдарламасын іске қосуды ұсынамыз.

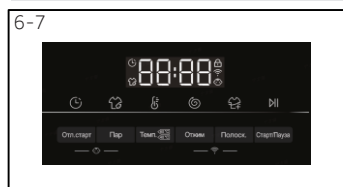

6.9 Жеке баптауларды қосыңыз

Жеке баптауларды қосыңыз. Қажетті параметрлер мен баптауларды таңдаңыз (6-7-сурет); БАСҚАРУ ТАҚТАСЫ.

6.10 Жуу бағдарламасын іске қосыңыз

Іске қосу үшін «Старт/Пауза» түймесін басыңыз (6-8-сурет). Аспап ағымдағы баптауларға сәйкес жұмыс істейді. Өзгерістер тек бағдарламаны жою арқылы мүмкін болады.

**6.11 Жуу бағдарламасын тоқтата тұру/болдырмау**

Бағдарламаның орындалуын тоқтату үшін «Старт/Пауза» түймесін ақырын басыңыз. Түймедегі индикатор жыпылықтамайды. Бағдарламаны жалғастыру үшін қайтадан басыңыз.

Іске қосылған бағдарламаны және оның барлық жеке баптауларын болдырмау үшін:

1. Іске қосылған бағдарламаны тоқтату үшін «Старт/Пауза» түймесін басыңыз.
2. Жаңа бағдарламаны таңдап, оны іске қосу үшін түймені басыңыз.

6.12 Жуудан кейін**Назар аударыңыз: Есікті бұғаттау**

- ▶ Қауіпсіздік мақсатында жуу циклы кезінде есік ішінара жабылады. Есікті бағдарлама аяқталғаннан кейін немесе бағдарлама дұрыс жойылғаннан кейін ғана ашуға болады (жоғарыдағы сипаттаманы қараңыз).
- ▶ Судың жоғары деңгейінде, судың жоғары температурасында және айналдыру кезінде есікті ашу мүмкін емес; дисплейде E_{nd} көрсетіледі.

1. Бағдарлама циклі аяқталғаннан кейін дисплейде E_{nd} көрсетіледі.
2. Машина автоматты түрде өшеді.
3. Киім-кешек мыжылып қалмауы үшін, кір жуғыш машинадан мүмкіндігінше тезірек алыңыз.
4. Су беруді өшіріңіз.
5. Қорек баусымын розеткадан ажыратыңыз.
6. Ылғал мен жағымсыз иістердің алдын алу үшін есікті ашыңыз. Аспап пайдаланылмаған жағдайда, оны бағдарлама іске қосылғанға дейін немесе оны орындау аяқталғаннан кейін бірнеше минут бұрын ашық күйде қалдыру ұсынылады. Дисплей өшеді.

**Назар аударыңыз: Күту режимі/энергия үнемдеу режимі**

Қосылған құрылғы, егер ол бағдарламаны іске қосар алдында немесе бағдарламаның соңында 3 минут ішінде іске қосылмаса, күту режиміне өтеді. Дисплей өшеді. Бұл электр энергиясын үнемдеуге мүмкіндік береді.

6.13 Дыбыстық сигналды қосу немесе өшіру

Қажет болған жағдайда, дыбыстық сигналды өшіруге болады:

1. Кір жуғыш машинаны қосыңыз
2. «Пар» түймесін және «Полоск.» түймесін бір уақытта басыңыз және шамамен 3 секунд ұстаңыз. Дисплейде « FF » белгісі пайда болады және дыбыстық сигнал өшеді. Дыбыстық сигналды қосу үшін осы екі түймені бір уақытта қайта басыңыз. Экранда « FF » жазуы пайда болады.



Экологиялық жауапты пайдалану

- ▶ Энергияны, суды, жуғыш затты және уақытты оңтайлы пайдалану үшін ұсынылған максималды жүктеу көлемін пайдалану керек.
- ▶ Кір жуғыш машинаны шамадан тыс жүктемеңіз (киім*кешек үстіндегі алақан еніне дейінгі қашықтық).
- ▶ Аздап ластанған киім-кешек үшін «Быстрая, 15 мин.» бағдарламасын таңдаңыз
- ▶ Әр жуғыш заттың нақты мөлшерін қолданыңыз.
- ▶ Ең төменгі жуу температурасын таңдаңыз-заманауи жуғыш заттар 60 °C-ден төмен температурада тиімді тазартылады.
- ▶ Қатты ластанған кезде ғана әдепкі параметрлерді арттырыңыз.
- ▶ Егер тұрмыстық кептіргіш қолданылса, максималды айналдыру жылдамдығын таңдаңыз.

Ескерту: Айырмашылықтар

EVO тұрақты жаңартуларына байланысты қолданбаның функциялары мен көрсетілетін интерфейсі төмендегі сипаттамадан өзгеше болуы мүмкін.

8.1 Жалпы

Бұл құрылғы Wi-Fi арқылы басқарылады. Смартфондағы EVO қолданбасы арқылы жуу бағдарламаларын басқаруға болады.



НАЗАР АУДАРЫҢЫЗ!

Осы пайдаланушы нұсқаулығындағы қауіпсіздік шараларын орындаңыз, және сіз үйден алыс болсаңыз да, олар құрылғымен жұмыс істегенде байқалатынына көз жеткізіңіз EVO қолданбасы. Сондай-ақ EVO қолданбасындағы нұсқауларды орындауыңыз керек.

8.2 Талаптар

1. Тек жиілік жолағын қолдайтын бір сымсыз маршрутизатор (802.11b/g/n протоколы) 2,4 ГГц. Маршрутизатордың SSID ұзындығы 1-31 таңба (1 және 31-ді қосқанда), ал құпия сөз 8-64 таңба. Ең аз құпия сөз ұзындығы 8 таңба болуы керек. Маршрутизаторды шифрлау әдістері ашық, WPA-PSK және WPA2-PSK кіреді.
2. Қолданба Android немесе IOS операциялық жүйесімен жұмыс істейтін құрылғыларға, планшеттерге де және және смартфондар үшін.
3. Құрылғы күшті Wi-Fi сигналын қабылдай алатындай етіп орнатылуы керек. Құрылғы қолданбамен дұрыс жұптастырылған болса, дисплейде Wi-Fi белгішесі пайда болады. Құрылғы сымсыз маршрутизаторға дұрыс қосылмаған болса, дисплейде Wi-Fi белгішесі пайда болмайды.

МГц жиілік диапазоны	2400МГц-2483.5 МГц
Максималды сигнал беру қуаты	20дБм
Сымсыз стандарт	EEE 802.11b/g/n & BLE V4.2

8.3 Құрылғыны Wi-Fi желісіне қосу.

Қір жуғыш машинаны Wi-Fi желісіне қосыңыз және құрылғының күйін бақылау және бағдарламаларды қашықтан орнату және іске қосу үшін ұялы телефонды пайдаланыңыз.

Осыған:

1. Смартфон камерасын QR кодына бағыттау арқылы evo қолданбасын құрылғыға жүктеп алыңыз.



 Ескерту. evo функциясының қолжетімділігі еліңіздегі evo қызметтерінің қолжетімділігіне байланысты.

Кейбір маңызды кеңестер:

- Үйдегі Wi-Fi желісінің жиілігі 2,4 ГГц екеніне көз жеткізіңіз. Мұны маршрутизатор параметрлерінде тексеруге болады.
- Смартфонда Bluetooth және геолокация қосылғанын тексеріңіз.
- Құрылғыңыз желі қамту аймағында екеніне көз жеткізіңіз.
- Құрылғыңызға жақындаңыз.

2. evo қолданбасын ашыңыз, жаңа тіркелгі жасаңыз немесе жүйеге кіріңіз.

Ескерту: Тіркеу

Тіркеу бірінші рет пайдаланған кезде немесе ресми тіркелгіні жою/жабу кезінде қажет. Одан әрі пайдалану үшін қолданбаға кіру кезінде пайдаланушы аты мен құпия сөзді енгізу қажет.

3. Кір жуғыш машинаның қосулы екеніне көз жеткізіңіз. Жұптастыруды бөлсендіру үшін «Отжим + Полоск.» түймелерін бір уақытта басып тұрыңыз.



4. Түймелерді экранда «PA Ig» пайда болғанша ұстап тұрыңыз.

5. Құрылғы жұптау режиміне өтеді, Wi-Fi индикаторы жыпылықтайды 

6. «Дом» бөліміне өтіп, «Добавить устройство» түймесін немесе жоғарғы оң жақ бұрыштағы «+» түймесін басыңыз.



7. Содан кейін қолданба құрылғыңызды тауып, анықтауы керек. Орнатуды аяқтау үшін қолданбадағы нұсқауларды орындаңыз.

8. Желіге сәтті қосылсаңыз, кір жуғыш машинаның экранында сәйкес «donE» хабары пайда болады,

Wi-Fi индикаторы  жыпылықтауын тоқтатады және қосылым кезінде үздіксіз қосулы болып қалады.

Ескертпе: Wi-Fi желісі

Құрылғы жалпыға ортақ Wi-Fi желісіне қосыла алмайды. Бұл құрылғы дұрыс жұмыс істемеуі мүмкін.

8.4 Құрылғыны қолданба арқылы пайдалану

Кір жуғыш машинаны пайдалану қауіпсіздігін қамтамасыз ету үшін мобильді қосымша арқылы бағдарламаларды іске қосу құрылғының басқару панеліндегі «Дистанционное управление» режимін қосқаннан кейін ғана қол жетімді. «Дистанционное управление» режимін іске қосқаннан кейін кір жуғыш машинаның есігі құлыпталады, режимді іске қосу және мобильді қолданбадағы жуу параметрлеріне ету алдында кірді барабанға салғаныңызға көз жеткізіңіз.

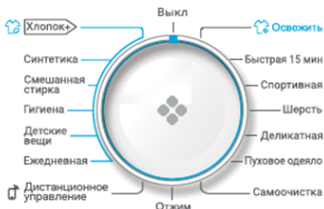

8.5 Қашықтан басқаруды қосу

1. Маршрутизатордың желіге қосылғанын және Интернет қосылымының орнатылғанын тексеріңіз.

2. Кірді салыңыз және есікті жабыңыз.

3. "Дистанционное управление" таңдаңыз, есік құлпы жабылады.

4. Бағдарламаны қолданба арқылы іске қосыңыз, басқару тақтасы өшіріледі.

5. Бағдарлама аяқталғаннан кейін есік құлпы ашылады және қашықтан басқару құралы бағдарламасы өшеді.

6. 2 минуттан кейін кір жуғыш машина өшеді.

**Ескертпе: Қашықтан басқару құралы бағдарламасының ұзақтығы**

Қашықтан басқару бағдарламасын таңдағаннан кейін, егер пайдаланушы кез-келген іске қоспаса 10 минут ішінде қолданба арқылы жуу бағдарламасы, құрылғы күту режиміне өтеді және 24 сағат бойы қашықтан басқаруға қол жетімді болады, содан кейін өшеді.

8.6 Қашықтан басқару құралын өшіру

1. Жуу бағдарламасы орындалып тұрғанда қашықтан басқару бағдарламасынан шығу үшін басқару панеліндегі "Старт/Пауза" түймесін басыңыз. Жуу бағдарламасы кідірітіліп, кір жуғыш машинаның дисплейіндегі ақпарат жыпылықтай бастайды.
2. Егер шарттар рұқсат етілсе, есік құлпы ашылады.
3. Жуу бағдарламасын жалғастыру үшін есікті жауып, "Старт/Пауза" түймесін басыңыз. Қашықтан басқару құралы бағдарламасы қайта іске қосылады және дисплейдегі ақпарат жыпылықтауын тоқтатады.
4. Кір жуғыш машинаны қолданба арқылы басқарыңыз.

8.7 Қашықтан басқару құралы қосылған бағдарлама циклін аяқтау

1. Бағдарламаның соңында есіктің құлпы ашылады және қашықтан басқару құралының бағдарламасы өшеді.
2. 2 минуттан кейін кір жуғыш машина автоматты түрде өшеді.

**Ескертпе: Wi-Fi функциясы.**

Wi-Fi функциясын, сонымен қатар мобильдік қосымшаны қосу және пайдалану барлық аймақтар (елдер) үшін мүмкін емес.

Wi-Fi функциясын, сонымен қатар мобильдік қосымшаны сіздің аймағыңыз (еліңіз) үшін қосу және пайдалану мүмкіндігін сатушыдан (уәкілетті ұйымнан) нақтылаңыз.

9.1 Жуғыш заттарға арналған науаны тазалау

Әрқашан науада жуғыш заттың қалдықтары қалмағанына көз жеткізіңіз.

Жуғыш зат науасын үнемі тазалаңыз (9-1-сурет):

1. Жуғыш заттарға арналған науаны толық жылжытыңыз.
2. Бекіту түймесін басып, жуғыш заттарға арналған науаны алыңыз.
3. Жуғыш заттарға арналған науаны таза болғанша сумен жуып, қайтадан жұмыс жағдайына қойыңыз.

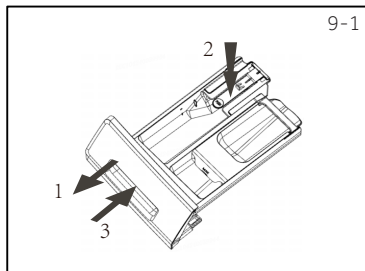

9.2 Кір жуғыш машинаны тазалау

- ▶ Тазалау және техникалық қызмет көрсету кезінде, машинаны желіден ажыратыңыз.
- ▶ Машинаның корпусын және резеңке бөлшектерді тазалау үшін, сабын ерітіндісі бар жұмсақ шүберекті пайдаланыңыз (9-2-сурет).
- ▶ Органикалық химиялық заттарды немесе каустикалық еріткіштерді қолданбаңыз.



9.3 Су жіберу клапаны және енгізу клапанының сүзгісі

Су беру клапанының әк сияқты қатты заттармен бітелуіне жол бермеу үшін, енгізу клапанының сүзгісін үнемі тазалап отырыңыз.

- ▶ Қорек баусымын ажыратып, сумен жабдықтауды тоқтатыңыз.
- ▶ Аспаптың артқы жағындағы (9-4-сурет), сондай-ақ қрандағы су беру құбыршегін бұрап босатыңыз.
- ▶ Аспаптың артқы жағындағы (9-3-сурет), сондай-ақ қрандағы су беру құбыршегін бұрап босатыңыз.
- ▶ Сүзгіні салыңыз және су беру құбыршегін орнатыңыз.

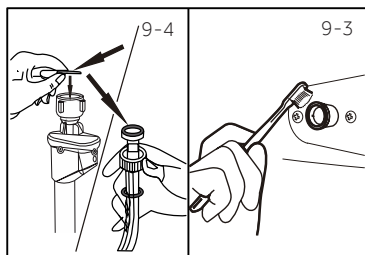

9.4 Барабанды тазалау

- ▶ Барабанға кездейсоқ түскен металл бөлшектерді, мысалы, түйреуіштерді, монеталарды және т.б. алыңыз (9-5-сурет), өйткені олар тот дақтары мен зақым келтіруі мүмкін.
- ▶ Тот дақтарын кетіру үшін хлор емес тазартқышты қолданыңыз. Тазартқыш затты өндірушінің ұсыныстарын сақтаңыз.
- ▶ Тазалау үшін қатты заттарды немесе болат ысқышты пайдаланбаңыз.
- ▶ Жуу аяқталғаннан кейін есікті ашып, тығыздағыштың айналасындағы дақтар мен көбікті сүлгімен сүртіңіз және тығыздағыштың іші мен сыртын тазалаңыз. (10-5-сурет)

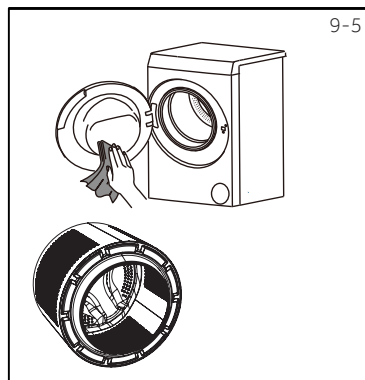

Ескертпе: Барабанды тазалау

Тұрақты техникалық қызмет көрсету үшін ықтимал ластаушы заттарды кетіру үшін тоқсан сайын «Самоочистка» бағдарламасын жүктемей іске қосуды ұсынамыз. Ұнтақ бөліміне аз мөлшерде жуғыш зат қосыңыз немесе машинаны тазарту үшін арнайы өнімді қолданыңыз.

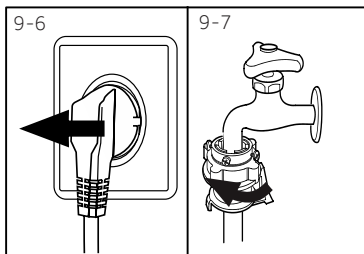

9.5 Ұзақ пайдаланбау кезеңдері

Егер аспап ұзақ уақыт бойы пайдаланылмаса:

1. Айырды розеткадан суырып алыңыз (9-6 сурет).
2. Сумен жабдықтауды өшіріңіз (9-7-сурет).
3. Ылғал мен жағымсыз иістердің алдын алу үшін есікті ашыңыз. Аспап пайдаланылмаған кезде, есікті ашық қалдырыңыз.

Келесі қолданар алдында қорек баусымын, ағызу құбыршегі және ағызу құбыршегі мұқият тексеріңіз. Барлығы дұрыс орнатылғанына және ағып кетпейтініне көз жеткізіңіз.



Ескертпе: Барабанды тазалау

Кір жуғыш машина ұзақ уақыт жұмыс істемей тұрғаннан кейін, мүмкін болатын ласты кетіру үшін, «Самоочистка» бағдарламасын жүктеместен және жуғыш зат бөлімінде аз мөлшерде жуғыш затпен немесе кір жуғыш машинаны тазалауға арналған арнайы құралмен іске қосуды ұсынамыз.

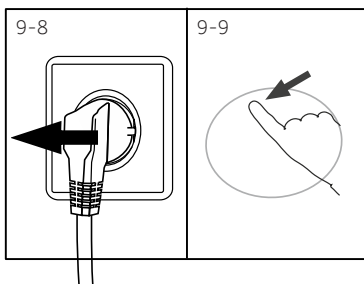

9.6 Сорғы сүзгісі

Сүзгіні айына бір рет тазалап, сорғы сүзгісін, мысалы, аспапты тексеріңіз:

- ▶ Суды ағызбаңыз.
- ▶ Киім-кешекті сықпайды.
- ▶ Жұмыс кезінде ерекше шу шығарады.



ЕСКЕРТУ!

Күйіп қалу қаупі! Сорғы сүзгісіндегі су өте ыстық болуы мүмкін! Кез келген әрекеттен бұрын судың салқындағанына көз жеткізіңіз.

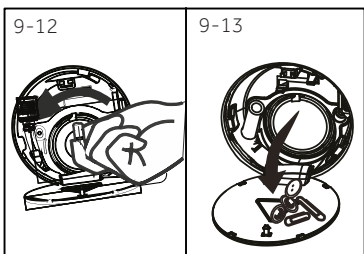
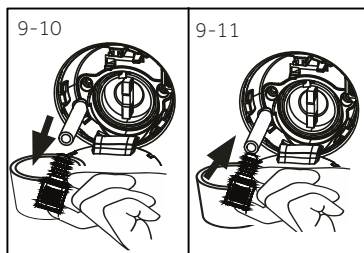

1. Машинаны өшіріңіз және желіден ажыратыңыз (9-8-сурет).
2. Оны қолыңызбен басып, қызмет көрсету клапанын ашыңыз (9-9-сурет).
3. Шаю суын жинау үшін тегіс контейнер дайындаңыз (9-10-сурет). Судың мөлшері одан да көп болуы мүмкін!
4. Ағызу құбыршегі тартып, ұшын ыдыстың үстінде ұстаңыз (9-10-сурет).
5. Ағызу құбыршегінен тығыздағыш бітеуішті алыңыз (9-10-сурет).
6. Толық ағызғаннан кейін ағызу құбыршегі жабыңыз (9-11-сурет) және оны кір жуғыш машинаға қайта салыңыз.
7. Сорғы сүзгісін сағат тіліне қарсы бұрап алыңыз (9-12-сурет).
8. Кір мен кірді кетіріңіз (9-13-сурет).

9. Сорғының сүзгісін мұқият тазалаңыз, мысалы, ағын сумен (9-14-сурет).
10. Орнына мұқият бекітіңіз (9-15-сурет).
11. Сервистік қақпақты жабыңыз.

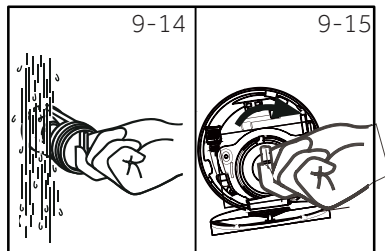

Абайлаңыз!

- ▶ Сорғы сүзгісінің тығыздағышы таза және бүтін болуы керек. Егер қақпақ тығыз жабылмаса, су ағып кетуі мүмкін.
- ▶ Сүзгі орнында болуы керек, кері жағдайда бұл ағып кетуге әкелуі мүмкін.

Тасымалдау және сақтау

Өнімді онда көрсетілген белгілерге сәйкес бастапқы орауышына тасымалдау және сақтау керек.

Жүктеу, түсіру және тасымалдау кезінде абай болыңыз.

Көлік құралы және қоймасы сақтау өнімді атмосфералық жауын-шашыннан және механикалық зақымданудан қорғауы керек.

Көптеген туындаған мәселелерді арнайы білімсіз дербес шешуге болады. Егер мәселелер туындаса, сервистік қызметке хабарласар алдында барлық ықтимал ақауларды тексеріп, төмендегі нұсқаулықтарды орындаңыз. КЛИЕНТТЕРГЕ ҚЫЗМЕТ КӨРСЕТУ ОРТАЛЫҒЫНА хабарласыңыз.



ЕСКЕРТУ!

- ▶ Техникалық қызмет көрсетуді бастар алдында, аспапты өшіріп, желілік розеткадан айырды суырыңыз.
- ▶ Электр жабдықтарына тек білікті электриктер қызмет көрсетуі керек, өйткені дұрыс емес жөндеу елеулі зақым келтіруі мүмкін.
- ▶ Зақымдалған қуат кабелін қауіпті жағдайлардың туындауын болдырмау үшін өндіруші, оның сервистік агенті немесе ұқсас біліктілігі бар адамдар ғана ауыстыруы тиіс.

10.1 Ақпараттық кодтар

Келесі кодтар тек жуу циклына қатысты ақпарат үшін көрсетіледі. Ешқандай шара қолдануға болмайды.

Код	Хабарлама
i:25	Жуу циклының қалған уақыты 1 сағат 25 минутты құрайды.
6:30	Берілген кейінге қалдыру уақытын қоса алғанда, кір жуу циклінің қалған уақыты 6 сағат 30 минутты құрайды.
P--0/1/2/3	Сіз 0/1/2/3 қосымша шаю режимін таңдай аласыз («Дополнительное полоскание» ФУНКЦИОНАЛДЫ ТҮЙМЕЛЕРІ қараңыз).
End	Жуудың циклы аяқталды. Кір жуғыш машина автоматты түрде өшеді.
cLoft	Балаларды блоктау функциясы іске қосылды.
Loct	Судың жоғары деңгейіне, судың жоғары температурасына немесе айналдыру режиміне байланысты есік жабық.
EEEP OFF	Дыбыстық сигнал өшірілген.
EEEP on	Дыбыстық сигнал қосулы.

10.2 Көрсетілген кодтың ақаулықтарын жою

Қателік	Себебі	Шешім
CLr FLtr	<ul style="list-style-type: none"> • Ағызу қатесі, су 6 минут ішінде толығымен ағып кетпейді. 	<ul style="list-style-type: none"> • Сорғы сүзгісін тазалаңыз. • Ағызу құбыршегінің орнатылуын тексеріңіз.
E2	<ul style="list-style-type: none"> • Бұғаттау қателігі. 	<ul style="list-style-type: none"> • Есікті мықтап жабыңыз.
E4	<ul style="list-style-type: none"> • Су деңгейіне 8 минуттан кейін қол жеткізілмейді. • Ағызу құбыршегі суды өзі ағызады. 	<ul style="list-style-type: none"> • Қран толығымен ашық және су қысымы қалыпты екеніне көз жеткізіңіз. • Ағызу құбыршегінің орнатылуын тексеріңіз.
E8	<ul style="list-style-type: none"> • Су қорғау деңгейінің қателігі. 	<ul style="list-style-type: none"> • Сервистік қызметке жүгініңіз
E5	<ul style="list-style-type: none"> • Кір жуғыш машина суды ағызбайды. Су 1 минут ішінде толығымен ағып кетпейді (i-Refresh бағдарламасы). 	<ul style="list-style-type: none"> • Сорғы сүзгісін тазалаңыз. • Ағызу құбыршегінің орнатылуын тексеріңіз.

Қателік	Себебі	Шешім
F3	• Температура сенсорының қателігі.	• Сервистік қызметке жүгінііз
F4	• Қыздыру қателігі	• Сервистік қызметке жүгінііз
F7	• Қозғалтқыш жұмысының қателігі	• Сервистік қызметке жүгінііз
FA	• Су деңгейі сенсорының қателігі.	• Сервистік қызметке жүгінііз
FC0 немесе FC 1 немесе FC2	• Дұрыс жалғамау қателігі.	• Сервистік қызметке жүгінііз
FN	• Сымсыз модульді конфигурациялау қатесі	• Сервистік қызметке жүгінііз
Eb	• Киім қысылып қалды.	• Киімді барабанға дұрыс салыңыз.

10.3 Код көрсетілмей ақаулықтарды жою

Қателік	Себебі	Шешім
Кір жуу машинасы жұмыс істемейді.	<ul style="list-style-type: none"> • Бағдарлама әлі іске қосылған жоқ. • Есік дұрыс жабылмады. • Кір жуу машинасы қосылмаған. • Қоректің істен шығуы. • Балалардан бұғаттау белсендірілген. 	<ul style="list-style-type: none"> • Бағдарламаны тексеріп, оны іске қосыңыз. • Есікті дұрыс жабыңыз. • Машинаны қосыңыз. • Қорек беруді тексеріңіз. • Балалардан бұғаттауды өшіріңіз.
Кір жуғыш машина сумен толтырылмайды.	<ul style="list-style-type: none"> • Су жоқ. • Енгізу құбыршегі майысқан. • Енгізу құбыршегінің сүзгісі бітелген. • Су қысымы 0,03 МПа-дан кем. • Есік дұрыс жабылмады. • Су берудің істен шығуы. 	<ul style="list-style-type: none"> • Су құбыры кранын тексеріңіз. • Кіріс құбыршегін тексеріңіз. • Кіріс құбыршегісінің сүзгісін тазалаңыз. • Су қысымын тексеріңіз. • Есікті дұрыс жабыңыз. • Су беруді қамтамасыз етіңіз.
Кір жуғыш машина толтыру кезінде су ағызады.	<ul style="list-style-type: none"> • Ағызу құбыршегінің биіктігі 80 см-ден кем. • Ағызу құбыршегінің ұшы суға түсуі мүмкін. 	<ul style="list-style-type: none"> • Ағызу құбыршегінің дұрыс орнатылғанына көз жеткізіңіз. • Ағызу құбыршегінің суда емес екеніне көз жеткізіңіз.
Кір жуғыш машина су ағызбайды.	<ul style="list-style-type: none"> • Ағызу құбыршегі бітелген. • Сорғы сүзгісі бітелген. • Ағызу құбыршегінің ұшы еден деңгейінен 100 см жоғары. 	<ul style="list-style-type: none"> • Ағызу құбыршегін тазалаңыз. • Сорғы сүзгісін тазалаңыз. • Ағызу құбыршегінің дұрыс орнатылғанына көз жеткізіңіз.
Сығу кезінде қатты діріл пайда болады.	<ul style="list-style-type: none"> • Барлық тасымалдау болттары алынып тасталған жоқ. • Кір жуғыш машинаның тұрақсыз жағдайы. • Машинаның дұрыс жүктелмеуі. 	<ul style="list-style-type: none"> • Барлық тасымалдау болттарын алыңыз. • Барлық тасымалдау болттарын алыңыз. • Қатты бетті және тегіс позицияны қамтамасыз етіңіз. • Жүктелген кірдің салмағын және тепе-теңдікті тексеріңіз.
Кір жуғыш машина жуу циклы аяқталғанға дейін ешеді.	<ul style="list-style-type: none"> • Су немесе электрдің істен шығуы. 	<ul style="list-style-type: none"> • Электр энергиясы мен су берілуін тексеріңіз.
Кір жуу біршама уақытқа тоқтайды.	<ul style="list-style-type: none"> • Аспаптың дисплейінде қателік коды көрсетіледі. • Мәселе жүктеу режиміне байланысты. • Бағдарлама сіңдіру циклын орындайды. 	<ul style="list-style-type: none"> • Дисплейде көрсетілген кодтарға назар аударыңыз. • Жүктеуді азайтыңыз немесе реттеңіз • Бағдарламаны жойып, оны қайта іске қосыңыз.

Қателік	Себебі	Шешім
Барабаннан және/немесе жуғыш зат бөлігінен артық көбік ағып кетеді.	<ul style="list-style-type: none"> Жуғыш зат жарамайды. Жуғыш затты шамадан тыс пайдалану. 	<ul style="list-style-type: none"> Жуғыш заттарды пайдалану бойынша ұсыныстарды қараңыз. Жуғыш заттың мөлшерін азайтыңыз.
Жуу уақытын автоматты түрде реттеу.	<ul style="list-style-type: none"> Жуу бағдарламасының ұзақтығы реттеледі. 	<ul style="list-style-type: none"> Бұл қалыпты жағдай және функционалдылыққа әсер етпейді.
Айналдыру функциясы жұмыс істемейді	<ul style="list-style-type: none"> Киім-кешек біркелкі жүктелмеген. 	<ul style="list-style-type: none"> Машинаның жүктелуін және кірдің мөлшерін тексеріп, айналдыру бағдарламасын қайтадан іске қосыңыз.
Жуудың қанағаттанарлықсыз нәтижесі.	<ul style="list-style-type: none"> Ластану дәрежесі таңдалған бағдарламаға сәйкес келмейді. Кір жуғыш заттың мөлшері жеткіліксіз болды. Максималды жүктеме асып түсті. Киім-кешек барабанға біркелкі салынбаған. 	<ul style="list-style-type: none"> Басқа бағдарламаны таңдаңыз. Ластану дәрежесіне және өндірушінің сипаттамаларына сәйкес жуғыш затты таңдаңыз. Жүктеуді азайтыңыз. Киім-кешекті жайыңыз.
Киім-кешекте кір жуғыш заттың қалдықтары қалып қойды.	<ul style="list-style-type: none"> Жуғыш заттың ерімейтін бөлшектері кірде ақ дақтар түрінде қалуы мүмкін. 	<ul style="list-style-type: none"> Қосымша шаюды орындаңыз. Құрғақ киім-кешектегі дақтарды тазалап көріңіз. Басқа жуғыш затты таңдаңыз.
Киім-кешекте сұр дақтар бар.	<ul style="list-style-type: none"> Майлар, кремдер немесе жақпалар сияқты тоң майлардан қалып қояды. 	<ul style="list-style-type: none"> Киім-кешекті арнайы тазартқыш затпен алдын ала өңдеңіз.



Назар аударыңыз: Көбіктің пайда болуы

Егер айналдыру кезінде тым көп көбік табылса, қозғалтқыш тоқтап, су төгетін сорғы 90 секундқа қосылады. Егер көбік үш әрекетте жойылмаса, жуу сығусыз аяқталады.

Егер қате туралы хабарламалар әрекет еткеннен кейін де қайта пайда болса, аспапты өшіріңіз, оны қорек көзінен ажыратыңыз және сервистік қызметке хабарласыңыз.

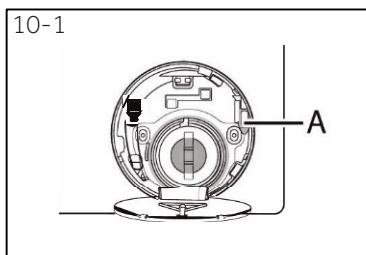

10.4 Электр энергиясы өшкен жағдайда

Ағымдағы бағдарлама және оның баптаулары сақталады. Электр энергиясын беру қалпына келтірілгеннен кейін жұмыс қайта басталады.

Бағдарламаны орындау кезінде электр қуаты өшірілсе, есіктің ашылуы механикалық түрде бұғатталады. Егер сіз кір жуғыңыз келсе, су деңгейі шыны есік арқылы көрінбеуі керек екенін ескеріңіз. — Күйік қаупі!

- ▶ «Уход и очистка (насосный фильтр)» бөлімінде сипатталған 1-ден 6-ға дейінгі әрекеттерді орындау арқылы су деңгейін төмендетіңіз.
- ▶ Сервистік қақпақтың астындағы (А) иінтіректі (10-1-сурет) есік жеңіл шырт етіп ашылғанша тартыңыз.
- ▶ Барлық бөлшектерді бекітіп, қызмет көрсету люгын жабыңыз.



Егер кір жуғыш машина қауіпсіз күйде болса (су деңгейі терезеден белгілі бір қашықтықта, барабанның температурасы 55 °С-тан төмен, ішкі барабан айналмайды), машинаның жұмыс істеуі үшін есіктердің бұғатын ашуға болады.

11.1 Дайындық

- ▶ Аспапты қаптамадан алыңыз.
- ▶ Барлық орау материалдарын, соның ішінде полистирол негізін алып тастаңыз және оларды балалардың қолы жетпейтін жерге қойыңыз. Қаптаманы ашқан кезде пластик пакетте және иллюминаторда су тамшылары қалып қоюы мүмкін. Бұл қалыпты құбылыс өндіруші зауытта суды сынаудың нәтижесі болып табылады.



Назар аударыңыз: Қаптаманы кедеге жарату

Барлық орау материалдарын балалардың қолы жетпейтін жерде сақтаңыз және оларды экологиялық таза түрде тастаңыз.

11.2 Төменгі кірістіруді орнату бойынша нұсқаулық (міндетті емес).

Қаптаманы ашқан кезде кір жуғыш машинаның түбіне арналған қорғаныш кірістіруді табасыз (А сур. 11-1).

Кірістіру кір жуғыш машинаның жұмысы кезінде шу деңгейін төмендету үшін қолданылады.

1. Кір жуғыш машинаны орауыштан толығымен шығарыңыз.
2. Кір жуғыш машинаны артқы жағына абайлап еденге қойыңыз.
3. Кір жуғыш машинаның 4 аяғын бұрап алыңыз (16 мм кілт қажет) (Сурет 11-2).

4. Төменгі қорғаныш қосымшаны қолыңызға алыңыз да, оның тесіктерін кір жуғыш машинаның аяқтарына арналған тесіктермен туралаңыз.

5. Кір жуғыш машинаның аяқтарын кір жуғыш машинаның астыңғы бөлігіндегі кірістіргіштегі тесіктер арқылы бұрап бекітіңіз (Сурет 11-3).

6. Кір жуғыш машинаны бастапқы орнына абайлап қайтарыңыз.

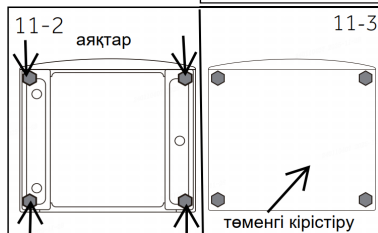
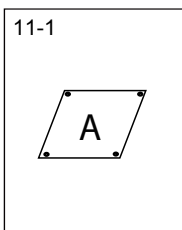

11.3 Тасымалдау болттарын бөлшектеңіз

Тасымалдау болттары ішкі бөлікке зақым келтірмеу үшін, тасымалдау кезінде құрылғының ішіндегі дірілге қарсы компоненттерді бекітуге арналған.

1. Артқы қақпақты алыңыз (қажет болса).
2. Резеңке тығыздағыштары бар барлық 4 тасымалдау болтын бұрап шығарыңыз, саңылауларды тығындармен жабыңыз (11-4 сурет).

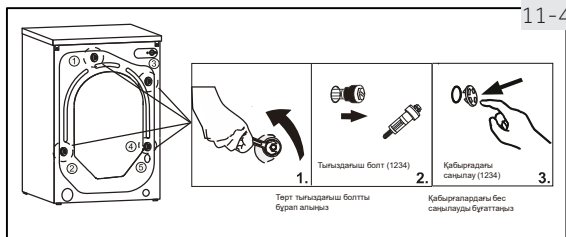



Назар аударыңыз: Қауіпсіз жерде сақтаңыз

Тасымалдау болттарын кейінірек пайдалану үшін қауіпсіз жерде сақтаңыз. Аспапты жылжитқан кезде алдымен болттарды орнына қойыңыз.

11.4 Аспапты жылжыту

Егер кір жуғыш машинаны ұзақ қашықтыққа тасымалдау қажет болса, зақымдалмас үшін орнату алдында алынған тасымалдау болттарын орнатыңыз:

1. Бітеуіштерді шығарып алыңыз.
2. Артқы қақпақты алып тастаңыз.
3. Пластикалық төсемдер мен тасымалдау болттарын орнатыңыз.
4. Болттарды сомын кілтпен қатайтыңыз.
5. Артқы қақпақты орнына қойыңыз.

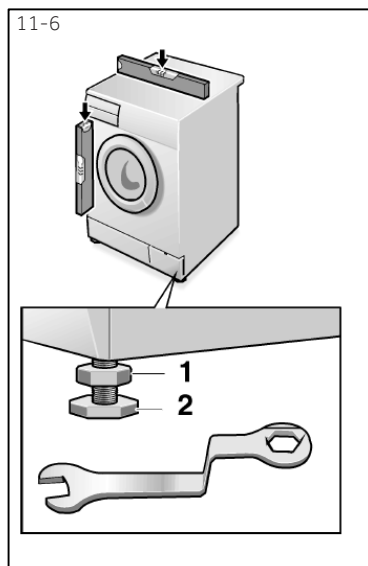

11.5 Аспапты туралау

Абсолютті тегіс жағдайға жету үшін барлық аяқтарды реттеңіз (11-6-сурет). Бұл дірілді, демек, пайдалану кезінде шуды азайтады. Бұл сонымен қатар тозуды азайтады. Реттеу үшін спирт деңгейін пайдалануды ұсынамыз. Еден мүмкіндігінше тұрақты және тегіс болуы керек.

1. Бекіткіш гайканы (1) кілтпен босатыңыз (кілт өлшемі 16 мм).
2. Аяқты (2) бұру арқылы биіктікті реттеңіз.
3. Корпустағы құлыптау гайкасын (1) қатайтыңыз.

11.6 Ағызу құбыршегін қосу

Ағызу құбыршегін тиісті дәрежеде құбырға бекітіңіз. Құбыршек аспаптың төменгі сызығынан 80-ден 100 см-ге дейінгі биіктікте бір нүктеге жетуі керек! Мүмкін болса, әрқашан ағызу құбыршегін аспаптың артқы жағындағы қысқышқа бекітіңіз.



ЕСКЕРТУ!

- ▶ Қосу үшін тек берілген құбыршек жинағын пайдаланыңыз.
- ▶ Ескі құбыршек жинақтарын ешқашан қайта пайдаланбаңыз!
- ▶ Тек суық суға қосыңыз.
- ▶ Қосар алдында судың таза екенін тексеріңіз.

Келесі қосылыстар мүмкін:

11.6.1 Ағызу құбыршегін раковинаға қосу

- ▶ Ағызу құбыршегін U-тәрізді тіректің көмегімен сәйкес өлшемдегі раковина шетіне іліңіз (11-7-сурет).
- ▶ U-тәрізді тіректі сырғып кетуден сенімді түрде қорғаңыз.

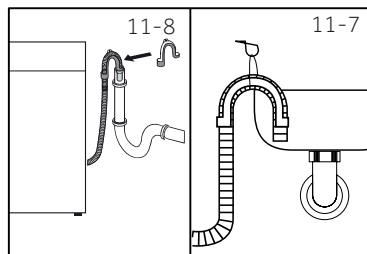

11.6.2 Су төгетін түтікті ағынды суға қосу

- ▶ Желдеткіші бар ағызу құбырының ішкі диаметрі кемінде 40 мм болуы керек.
- ▶ Ағызу құбыршегін кәріз құбырына 80 мм төмендетіңіз.
- ▶ U-тәрізді тіректі орнатыңыз және оны мықтап бекітіңіз (11-8-сурет).

11.6.3 Ағызу құбыршегін раковина ағызуымен қосылуы

Байланыс сифоннан жоғары болуы керек.

- ▶ Кранға қосу, әдетте, тығыздағышпен (А) жабылады. Кез келген ақаудың алдын алу үшін оны алып тастау керек (11-9-сурет).
- ▶ Ағызу құбыршегін қамытпен бекітіңіз.

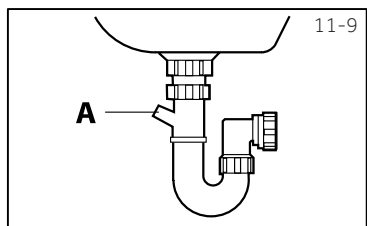

Абайлаңыз!

- ▶ Ағызу құбыршегін суға батырмау керек, ол мықтап бекітіліп, судың өтуіне жол бермеуі тиіс. Егер ағызу құбыршегі жерде орналасса немесе құбырдың биіктігі 80 см-ден аз болса, кір жуғыш машина толтыру кезінде суды үздіксіз ағызады (автоағызу).
- ▶ Ағызу құбыршегін тартуға болмайды. Қажет болған жағдайда, сервистік қызметке хабарласыңыз.

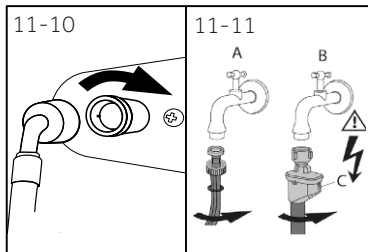

11.7 Құбыр суына қосу

Төсемдердің салынғанына көз жеткізіңіз.

1. Құрылғыға бұрыштық ұшы бар су беру құбыршегін қосыңыз (11-10-сурет). Бұрандалы қосылысты қолмен қатайтыңыз.
2. Екінші ұшын 3/4" бұрандалы су құбыры кранына қосыңыз (11-11-сурет).



Ескертпе: «Аквастоп» жүйесі:

Кейбір модельдерде «Аквастоп» (B) жүйесі бар қабылдау құбыршегімен жабдықталған. «Аквастоп» жүйесі құбыршек ағып кеткен жағдайда сумен жабдықтауды автоматты түрде жабу арқылы судың зақымдануынан қорғайды. Бұл қызыл маркермен таңбаланған (C). Құбыршекті ауыстыру керек.

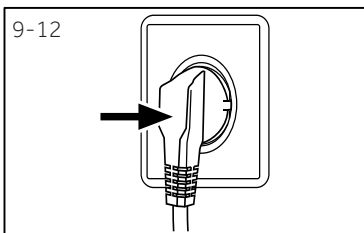

11.8 Қорек желісіне қосу

Әр қосу алдында тексеріңіз:

- ▶ қорек көзі, розетка және сақтандырғыш зауыттық тақтада көрсетілген.
- ▶ розетка жерге тұйықталған, көп істікшелі айырлар немесе ұзартқыш сымдар пайдаланылмайды.
- ▶ айыр мен қорек розеткасы бір-біріне қатаң сәйкес келуі керек.
- ▶ Айырды розеткаға салыңыз (11-12-сурет).



ЕСКЕРТУ!

- ▶ Әрқашан барлық қосылыстардың (қорек көзі, ағызу құбыршегі және ағын сумен жабдықтау түтігі) берік, құрғақ және ағып кетпейтініне көз жеткізіңіз!
- ▶ Бұл бөліктердің ешқашан ұсақталмағанына, майысқанына немесе бұралмағанына көз жеткізіңіз.
- ▶ Егер қуат сымы зақымдалған болса, қауіпті болдырмау үшін, оны сервистік маман ауыстыруы керек (кепілдік талонын қараңыз).



Ескертпе: Гигиена

Кір жуғыш машинаны әр рет орнатқаннан немесе ұзақ уақыт бойы тоқтатқаннан кейін, бірінші рет пайдаланар алдында және тұрақты техникалық қызмет көрсету үшін «Самоочистка» бағдарламасын жүктемесіз және кір жуғыш заттарға арналған бөлікте кішкене жуғыш затпен немесе кірдің ықтимал ластануын жою үшін кір жуғыш машинаны тазалауға арналған арнайы құралмен іске қосыңыз.

12.1 ЕО № 1061/2010 регламентіне сәйкес техникалық деректердің анықтамалық парағы

Жеткізушінің атауы немесе сауда белгісі	Haier
Жеткізуші моделінің сәйкестендіргіші	HW70- BP12929E HW70- BP12929SE
Номиналды жүк көтергіштігі (кг)	7,0
Энергия тиімділік сыныбы	A+++
Жылына энергия тұтынуы (АЕС кВт·сағ/жыл) 1)	126
60 °С температурада мақтаға арналған стандартты бағдарламала энергия тұтыну, толық жүктеу (кВт·сағ/цикл)	0,56
60 °С температурада мақтаға арналған стандартты бағдарламала энергия тұтыну, ішінара жүктеу (кВт·сағ/цикл)	0,56
40 °С температурада мақтаға арналған стандартты бағдарламала энергия тұтыну, ішінара жүктеу (кВт·сағ/цикл)	0,41
Өшірілген режимде (Вт) өлшенген қуат тұтыну	1,60
Күту режимінде (Вт) өлшенген қуат тұтыну	1,70
Жылына суды тұтыну (АВС л/жыл) 2)	8360
Сығу тиімділігі сыныбы 3)	B
Максималды сығу жылдамдығы (айн/мин) 4)	1103
Қалдық ылғал құрамы (%) 4)	53
60°С-де мақта жуудың стандартты бағдарламасы 5)	Мақта+ < 60°С + 1200 айн/мин
40°С-де мақта жуудың стандартты бағдарламасы 5)	Мақта+ < 40°С + 1200 айн/мин
60 °С (мин) толық жүктеме кезінде мақтаны жууға арналған бағдарлама уақыты	300
60 °С (мин) ішінара жүктеме кезінде мақтаны жууға арналған бағдарлама уақыты	300
40 °С (мин) ішінара жүктеме кезінде мақтаны жууға арналған бағдарлама уақыты	295
Күту режимінің ұзақтығы (Т, минут) 6)	3
Ауадағы акустикалық шу (жуу/сығу) дБ(А) 1 пВт 7)	56/74
Түрі	Автономды

- 1) Толық және ішінара жүктеме кезінде 60 °С және 40 °С температурада мақта өнімдерін жуудың 220 стандартты циклі негізінде, сондай-ақ төмен қуатты режимдерде энергия тұтынуды ескере отырып есептелген. Энергияны нақты тұтыну аспаптың қалай қолданылатынына байланысты.
- 2) Мақта бұйымдарын 60 °С және 40 °С температурада толық және ішінара тиеу кезінде жуудың 220 стандартты циклы негізінде есептелген. Суды нақты тұтыну аспаптың қалай қолданылатынына байланысты.
- 3) G сыныбы ең аз тиімді, ал А сыныбы - ең тиімді.
- 4) 60 °С температурада және толық жүктемеде мақтаны жууға арналған стандартты бағдарламаға, сондай-ақ 40 °С температурада және жартылай жүктемеде мақтаны жууға арналған стандартты бағдарламаға негізделген.
- 5) «Стандартты мақта бағдарламасы, 60 °С» және «Стандартты мақта бағдарламасы, 40 °С» — жапсырмадағы және нұсқаулықтағы ақпаратты қамтитын стандартты жуу бағдарламалары. Бұл бағдарламалар мақта маталарын әдеттегі ластаушы заттармен жууға жарамды және энергия мен суды жиынтық тұтыну тұрғысынан ең тиімді болып табылады.
- 6) Қуатты басқару жүйесі болған кезде.
- 7) Введите стандартную процедуру испытания на уровень шума EN: мақта +40°С /60°С +1200 об/мин

12.2 Қосымша техникалық деректер

Модель атауы	HW70-BP12929E HW70-BP12929SE
Өлшемдері (БхЕхГ, мм)	850*595*394
Кернеу, В	220–240 В/50 Гц
Ток, А	10
Максималды қуат, Вт	1950
Су қысымы, МПа	$0,03 \leq P \leq 1$
Таза салмағы, кг	56

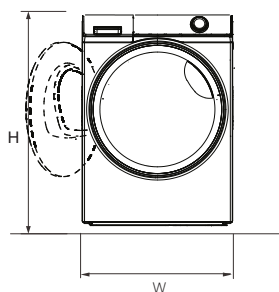

Алдыңғы көрінісі

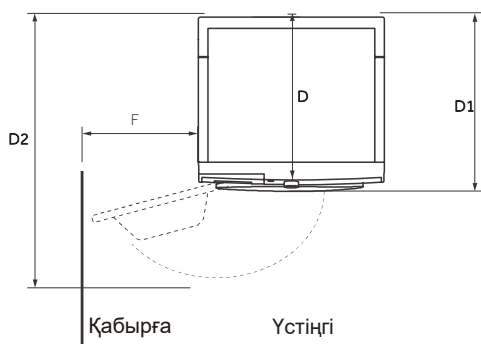

Қабырға

Үстіңгі

АСПАП ӨЛШЕМДЕРІ	HW70-BP12929E HW70-BP12929SE
H Аспаптың жалпы биіктігі, мм	850
W Аспаптың жалпы ені, мм	595
D Құрылғының жалпы тереңдігі (негізгі басқару тақтасына дейін), мм	394
D1 Құрылғының жалпы тереңдігі, мм	460
D2 Ашық есіктің тереңдігі, мм	940
F Есік пен іргелес қабырға арасындағы ең аз алшақтық, мм	225

Ескертпе: кір жуғыш машинаның нақты биіктігі аяқтардың аспаптың түбінен қаншалықты созылғанына байланысты. Кір жуғыш машинаны орнататын орын кір жуғыш машинаның өзінен кемінде 40 мм кеңірек және 20 мм тереңірек болуы керек.

Клиенттерді қолдау қызметі

Нуег компаниясының тұтынушыларға қолдау көрсету қызметіне, сондай-ақ түпнұсқалық қосалқы бөлшектерді пайдалануға кеңес береміз. Егер сіздің тұрмыстық техникамен қиындықтарыңыз болса, алдымен «Ақауларды жою» бөлімін оқып шығыңыз.

Егер де сіз проблемаңыздың шешімін таба алмаған болсаңыз, мынаған жүгініңіз:

- біздің ресми дилерімізге немесе
- колл-орталыққа қоңырау шалыңыз:

8-800-070-01-29 (Қазақстан)

— <https://haieronline.kz/> сайтына кіріңіз, онда сіз қызмет көрсету туралы сұрау жібере аласыз және жиі қойылатын сұрақтарға жауап таба аласыз.

Қызмет көрсету орталығына хабарласқан кезде, төмендегі ақпаратты дайындаңыз, ол сіз төлтеушінің атына және тексеруге болады:

Моделі _____

Сериялық нөмірі _____

Сатылған күні _____

Сонымен қатар, кепілдігінің және сатылғаны туралы құжаттардың болуын тексеріңіз.



Маңызды! Құралда сериялық нөмірінің болмауы өндіруші үшін құралды сәйкестендіруді және нәтижесінде кепілдік қызмет көрсетуді мүмкін емес етеді. Құралдан зауыттық сәйкестендіру тақтайшаларын алып тастауға тыйым салынады. Зауыттық тақтайшалардың болмауы кепілдік міндеттемелерді орындаудан бас тартуға себеп болуы мүмкін.

Осы құжатқа алдын ала ескертусіз бір өзгерістердің енгізілуі мүмкін. Өндіруші бұдан әрі ескертусіз бұйымның дизайны мен жабдықтарына өзгерістер енгізуге құқылы.

КЕПІЛДІК ШАРТТАРЫ

Құрметті сатып алушы!

Haier корпорациясы мына мекенжай бойынша орналасқан: таңдауыңыз үшін алғыс айтады білдіреді және пайдалану ережелерін ұстанған кезде осы бұйымның жоғары сапасы мен мінсіз жұмыс атқаратындығына кепілдік береді. Тұрмыста пайдалану үшін арналған тұрмыстық бұйымның жұмысқа жарамды ресми мерзімі: бұйым кесімді тұтынушыға табысталған күннен бастап теледидарларға, микротолқынды пештер — 5 жыл, жыл, шаңсорғыштарға — 4 жыл, қалған тауарларға — 7 жыл. Өнімнің жоғары сапасын ескере отырып, нақты қызмет ету мерзімі ресми қызмет ету мерзімінен әлдеқайда ұзағырақ болуы мүмкін. Қызмет ету мерзімі аяқталғаннан кейін профилактикалық жұмыстарды жүргізу үшін және ұсынымдар алу үшін Авторландырылған сервистік орталыққа жүгінуіңізді сұраймыз. Барлық өнім пайдалану шарттарын ескере отырып өндірілген және Еуразиялық экономикалық (кедендік) одақтың техникалық регламенттерінің талаптарына сәйкес келеді.

Түсінбеушіліктерді болдырмау үшін сатып алу кезінде пайдалану құжаттамасы мен кепілдік шарттарын мұқият оқып шығуыңызды сұраймыз. Осы бұйым тұрмыстық мақсаттағы техникалық күрделі тауар болып табылады. Егер Сіз сатып алған бұйым арнайы орнатуды және іске қосуды талап еткен болса, Біз сізге Haier уәкілетті қызмет көрсету орталығына хабарласуды ұсынамыз.

Haier корпорациясы бұйымның ақаулары анықталған жағдайда қолданыстағы тұтынушылардың құқықтарын қорғау жөніндегі заңнамамен, басқа нормативтік актілермен белгіленген тұтынушылардың талаптарын қанағаттандыру жөніндегі міндеттемелерді өзіне қабылдағанын растайды. Бірақ Haier корпорациясы төменде аталған шарттарды сақтамаған жағдайда кепілдікті де, де бас тарту құқығын өзіне қалдырады.

Кепілдікті және шарттары

Haier корпорациясы тауарды тұтынушыға табыстап берген күннен бастап 12 ай* кепілдікті мерзімді белгілейді. Ықтимал түсінібестікке жол бермеу үшін бұйымды сатқан кезде оған қоса берілетін құжаттарды (тауар чегі, кассалық чек, пайдалану құжаттамасы) қолдану мерзімі ішінде сақтаңыз.

Кепілдікті тек уәкілетті Haier қызмет көрсету орталықтары көрсетеді. Уәкілетті қызмет көрсету орталықтарының толық тізімін алу үшін келесі нөмірлерге қоңырау шалу арқылы Haier байланыс орталығына хабарласыңыз:

8 (800) 070-01-29 — Қазақстаннан келген тұтынушылар үшін (Қазақстан өңірлерінен тегін қоңырау шалу)

немесе <https://haieronline.kz/> сайтында немесе support-kz@haieronline.kz электрондық поштасында.

Уәкілетті қызмет көрсету орталықтары өзгеруі мүмкін, толық ақпарат алу үшін Haier байланыс орталығына хабарласыңыз.

Кепілдікті көрсету ақаулары келесі салдарынан туындаған бұйымдарға таратылмайды:

- тұтынушының тауарды пайдалану, сақтау және/немесе тасымалдау шарттары мен ережелерін бұзу;
- бұйымды дұрыс орнатпау және/немесе іске қосу;
- тоңазыту контурларын және электрлік қосылыстармен жұмыс технологияларын бұзу, сондай-ақ Бұйымды монтаждау үшін құжаттармен расталған, тиісті біліктілігі болмаған тұлғаларды тарту;
- пайдалану құжаттамасында талап етілгендей, Тауарға уақтылы қызмет көрсетілмесе;
- сұқдыр желісіндегі артық немесе жеткіліксіз қысым;
- бұйымның осы түріне сәйкес келмейтін жуғыш құралдарды қолдану, сондай-ақ жуғыш құралдардың мөлшерлемесін асып кету;
- бұйымды тағайындалмаған мақсаттарында пайдалану;
- үшінші тұлғалардың әрекеттері: уәкіл етілмеген тұлғалармен жөндеу немесе өндірушімен санкцияланбаған құрылмалық немесе сұлбалық техникалық өзгерістерді енгізу;
- Стандарттардан және желілерді қуаттаушы нормалардан ауытқу;
- еңсерілмейтін күштердің әрекеттері (апат, өрт, найзағай және т.б.);
- жазатайым оқиғалар, тұтынушының немесе үшінші тұлғалардың қасақана немесе абайсыз әрекеттері;
- егер бұйым ішіне бөгде заттар, сұйықтықтар, жәндіктер, жәндіктердің тіршілік ету өнімдері түскеннен ақаулар анықталған болса;
- су жылытқыштың сумен толтырылмаған / толық толтырылмаған бәгін қосу салдарынан термоқорғаныстың іске қосылуы.

Кепілдікті көрсету келесі жұмыс түрлеріне таратылмайды:

- бұйымды пайдалану жерінде орнату және іске қосу;
- тұтынушыға бұйымды пайдалану жөнінде нұсқалама және кеңес беру;
- бұйымды сырттан немесе ішінен тазарту.

Төменде аталған шығыс материалдар мен аксессуарлар кепілдікті көрсетуге жатпайды:

- желдеткіштерге арналған сүзгілер;
- кір жуғыш / ыдыс жуғыш машиналар үшін суды жеткізуге / ағызға арналған сүзгілер, құбыршектер;
- шаңсорғыштарға арналған құбыршектер, түтіктер, қылшақтар, қондырмалар, шаңжинағыштар;
- қысқа толқынды пештерге арналған төрелкелер, істіктер, ыдыстар мен тіреуіштер;
- сүзгілер, иісті сіңіргіштер, ләмпішекелер, сөрелер, жәшіктер, тіреуіштер және тағамдарды тоңазытқышта сақтауға арналған өзге сыйымдықтар;
- басқару пультері, аккумуляторлық батареялар, қуаттандыру элементтері, сыртқы қуаттандыру блоктары және зарядтау құрылғылары;
- бұйымға қоса берілетін құжаттама.

Бұйымға мерзімді қызмет көрсету (сүзгілерді ауыстыру және т.б.) тұтынушының қалауы бойынша қосымша төлеу арқылы жүргізіледі.

Маңызды! Аспапта сериялық нөмірінің болмауы Өндірушіге аспапты сәйкестендіру мүмкіндігін бермейді және осы салдарынан оған қызмет көрсету мүмкіндігі болмайды. Аспапта зауыттық сәйкестендіруші маңдайшаларды алып тастауға тыйым салынады. Зауыттық маңдайшаларының зақымдалуы немесе болмауы кепілдікті міндеттемелерден бас тартудың себебі болуы мүмкін.

* Кір жуатын/кепіретін/ыдыс жуатын машинаның инверторлық моторына, тоңазытқыш/мұздатқыштың инверторлық компрессорына, кепіретін машинаның компрессорына кепілдік мерзімі - тауар Тұтынушыға берілген күннен бастап 12 жыл. Кір жуатын/кепіретін машинаның тура жетекті моторына (статор, ротор) шексіз кепілдік беріледі.

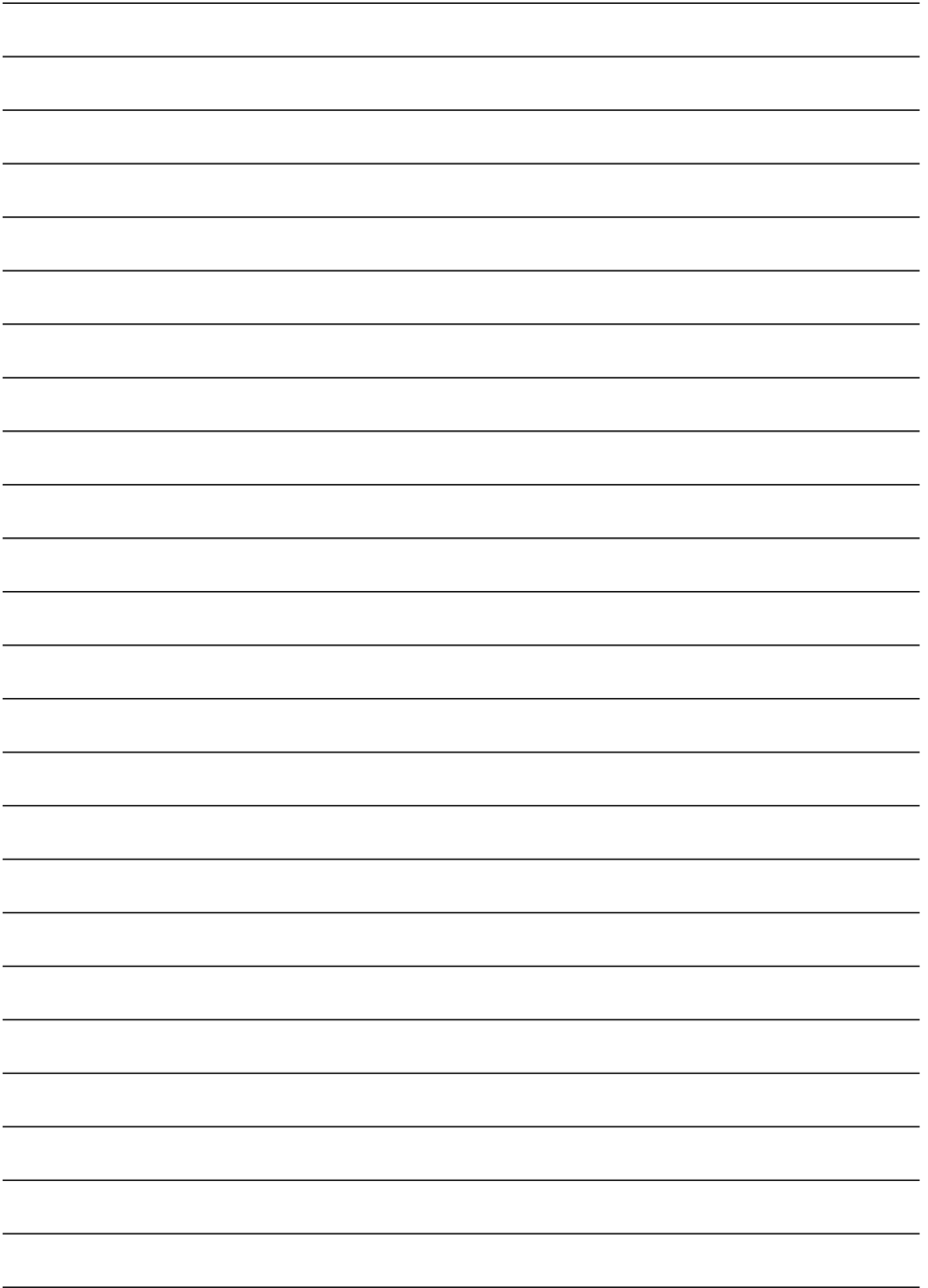

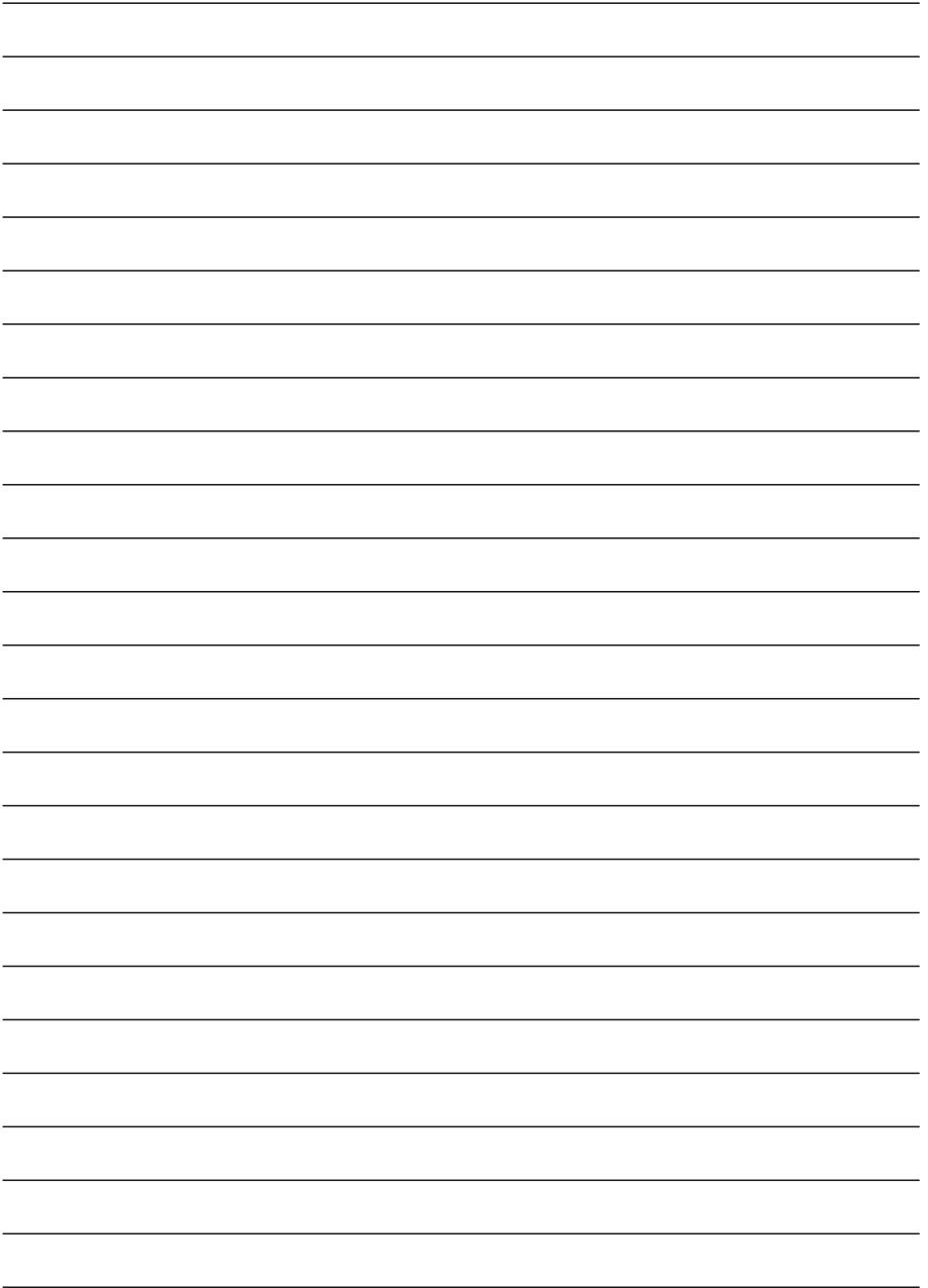

Haier

Производитель: ООО «Хайер Индастри РУС»
Адрес: 423800, Республика Татарстан, г. Набережные Челны,
ул. Корпорация Хайер, здание 130

Өндіруші: «Хайер Индастри РУС» ЖШҚ
Мекенжайы: 423800, Татарстан Республикасы,
Набережные Челны, ул. Хайер корпорациясы, 130 ғимараты

Уполномоченная организация: ООО «ХАР»
121099, г. Москва, Новинский бульвар, д. 8, этаж 16, офис 1601
тел.: 8-800-250-43-05, адрес эл. почты: info@haierussia.ru

Қазақстан Республикасындағы уәкілетті ұйым/ импорттаушы:
«Хайер Мидл Эйжа» ЖШС, 050000, Алматы қаласы,
Медеу ауданы, Достық даңғылы, 210 ғимарат.
Тел.: 8-800-070-01-29, эл.поштаның мекенжайы:
support-kz@haieronline.kz

Уполномоченная организация в Республике Казахстан
ТОО "Хайер Мидл Эйжа", 050000, город Алматы,
Медеуский район, Проспект Достык, дом 210.
Тел.: 8-800-070-01-29, адрес эл. почты:
support-kz@haieronline.kz

Дата изготовления
и гарантийный срок
указаны на этикетке
устройства

Шығарылған күні және
кепілдік мерзімі
құрылғының
заттанбасында көрсетілген

7кг 929E



0020506943PK

