

БЛАГОДАРИМ ВАС ЗА ПОКУПКУ ПРОДУКТА HOTPOINT.

**!** Перед использованием прибора внимательно прочтите руководство «Инструкция по безопасности». Перед эксплуатацией машины обязательно выверните и снимите транспортные болты. За более подробными инструкциями по их удалению обращайтесь к руководству «Инструкция по безопасности».

## КОНСОЛЬ УПРАВЛЕНИЯ

1. Ручка выбора программ
2. Кнопка выбора температуры
3. Кнопка выбора скорости отжима
4. Кнопка дополнительной функции 1 (легкая глажка; доп. полоскание)
5. Кнопка дополнительной функции 2 (пар; блокировка кнопок)
6. Кнопка дополнительной функции 3 (быстро/интенсивно; предв. стирка)
7. Кнопка «Отсрочка запуска»
8. Кнопка «Старт/Пауза»
9. Дисплей

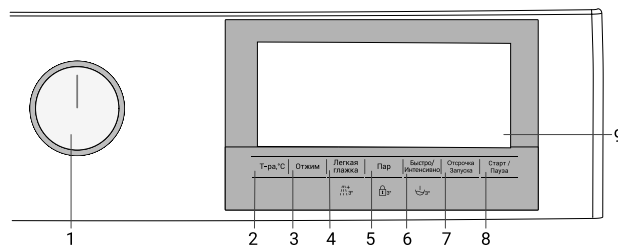

## ТАБЛИЦА ПРОГРАММ

Программа		Температура		Максимальный отжим, об/мин	Максимальная загрузка, кг	Длительность, мин	Потребление энергии (кВт/ч)	Расход воды (л)	Дополнительные функции					Рекомендуемое стиральное средство	
		По умолчанию	Диапазон						Легкая глажка	Дополнительное полоскание	Пар	Быстро/Интенсивно	Предварительная стирка	Порошковое	Жидкое
1	Хлопок	40°C	* - 90°C	1200	8	210	2,4	96	•	•	•	*	•	✓	✓
2	Эко Хлопок**	60°C	* - 60°C	1200	8		1,2	60						✓	✓
3	Синтетика	40°C	* - 60°C	1200	3	130	0,85	68	•	•	•	*	•	✓	✓
4	Быстро	30°C	* - 90°C	1200	8	30	0,20	66	•	•	•	*			✓
5	Шерсть	40°C	* - 40°C	1200	1,5	85	0,55	55		•					✓
6	Забота о цвете	*°C	* °C	1200	3,5	210	0,60	95	•						✓
7	Деликатное	40°C	* - 40°C	800	1,5	85	0,55	55		•					✓
8	Отжим и Слив	*°C	* °C	1200	8	20	0,1	-	•						
9	Полоскание и Отжим	*°C	* °C	1200	8	25	0,1	24	•						
10	Очистка барабана	90°C	90°C	600	-	190	2,80	76				*		✓	✓
11	Удаление пятен	60°C	30 - 60°C	1200	3,5	210	1,55	85				*	•	✓	✓
12	Антиаллергия	60°C	40 - 90°C	1200	8	245	2,90	125		*	*			✓	✓
13	Белое	40°C	* - 90°C	1200	8	230	1,84	106	•	•	•		*	✓	✓
14	Пух/Перо	40°C	* - 60°C	1000	1,5	128	1,31	89		•	•				✓
15	Микс тканей	40°C	* - 40°C	800	3,5	150	0,9	85	•		•	•	•	✓	✓

\* Холодная вода, без нагрева.

• Возможность выбора дополнительной функции.

\* Выбор функции осуществляется автоматически. На некоторых программах работает по умолчанию без возможности отмены данной функции.

\*\* Данная программа при полной загрузке и максимальных оборотах вращения барабана является эталонной программой в соответствии со стандартом EN 60456

Продолжительность цикла, указанная в инструкции, является расчетом, сделанным на основании стандартных условий. Фактическая продолжительность может варьироваться в зависимости от многочисленных факторов, таких как температура и давление воды на подаче, температура помещения, количество моющего средства, количество и тип загруженного белья, балансировка белья, выбранные дополнительные функции. Таким образом, возможны расхождения между продолжительностью цикла указанной в данном руководстве и на дисплее.

## ОПИСАНИЕ ИЗДЕЛИЯ

1. Шнур питания
2. Верхняя панель
3. Панель управления
4. Сливной шланг
5. Дверца загрузочного люка
6. Крышка фильтра
7. Регулируемые ножки
8. Распределитель моющих средств

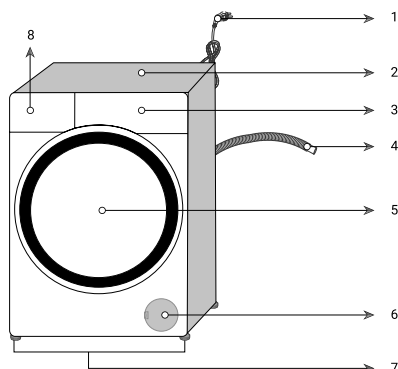

## ДОЗАТОР ДЛЯ СТИРАЛЬНЫХ СРЕДСТВ

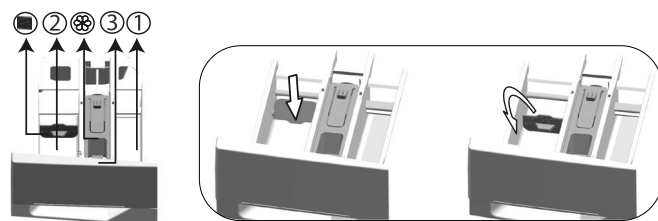

**Отделение 1:** стиральные средства для предварительной стирки  
**Отделение 2:** стиральные средства для основной стирки (жидкое или порошковое средство). В случае использования жидкого стирального порошка нажмите на выступ заслонки , что бы повернуть ее и опустить в нижнее положение. Если вы используете стиральный порошок, то заслонка должна быть установлена в верхнем положении.  
**Отделение 3:** для кондиционера. В данном отделении также присутствует сифон

## ПРОГРАММЫ

Придерживайтесь рекомендаций, приведенных на символах стирки изделий. Значение, указанное на символе, обозначает максимальную рекомендуемую температуру для стирки данного изделия.



### Хлопок

Программа предназначена для стирки прочных изделий из хлопка (простыни, постельное белье, полотенца, купальные халаты, нижнее белье и пр.). Если нажата кнопка активации функции быстрой стирки, длительность программы значительно сокращается, однако при этом обеспечивается эффективная стирка за счет интенсивных движений барабана. Если функция быстрой стирки не выбрана, обеспечивается качественная стирка и полоскание сильно загрязненного белья.

### Эко хлопок

С помощью этой программы можно стирать прочные ткани средней загрязненности из хлопка и льна. Стирка длится дольше, чем при использовании остальных программ, однако обеспечивается значительная экономия электроэнергии и воды. Фактическая температура воды может отличаться от указанной. При загрузке меньшего объема белья в машину (например, ½ половины объема барабана или меньше) время выполнения этапов программы может автоматически сокращаться. Таким образом, потребление энергии и воды сокращается, и стирка получается более экономной.

### Синтетика

Данная программа используется для стирки синтетических изделий (таких как рубашки, блузки, синтетические/хлопчатобумажные смешанные ткани и пр.). Продолжительность программы значительно сокращается, и машина работает с высокой эффективностью. Если функция быстрой стирки не выбрана, обеспечивается превосходная стирка и полоскание сильно загрязненного белья.

### Быстро

Используйте эту программу с сокращенным циклом для стирки изделий из хлопка с незначительными загрязнениями и не имеющих пятен. Когда выбрана функция быстрой стирки, продолжительность этой программы можно сократить до 14 минут. При выборе функции быстрой стирки можно стирать максимум 2 (два) кг белья.

### Шерсть

Применяйте для стирки шерстяных или деликатных изделий. Температуру стирки изделий следует выбирать в соответствии с информацией, указанной на этикетках белья. С помощью этой программы стирка выполняется очень бережно, чтобы не повредить белье.

### Забота о цвете

Используйте эту программу для стирки средне загрязненного и прочного белья из синтетических и хлопчатобумажных тканей. Благодаря специально разработанному алгоритму для данной программы обеспечивается эффективная стирка белья при минимальной температуре.

### Деликатное

Программа предназначена для стирки деликатного белья, такого как вязаные изделия из смеси хлопка/синтетики или трикотажа. Данная программа обеспечивает более деликатный режим стирки. Стирайте изделия, которые могут полинять, при температуре 20 градусов или выбрав функцию холодной стирки.

### Отжим и Слив

Эта программа позволяет удалить воду из одежды или слить воду из машины. Перед запуском этой программы нужно выбрать необходимую скорость отжима, а затем запустить программу, нажав кнопку «Старт/Пауза». Вначале выполняется откачка воды из машины, а затем – отжим белья при выбранной скорости и откачка отжатой воды. Если отжим не требуется, а нужно только откачать воду из машины, выберите программу «Слив+Отжим», затем с помощью кнопки регулировки скорости отжима выберите функцию «Без отжима». Нажмите кнопку «Старт/Пауза».

### Полоскание и Отжим

Полоскание с последующим отжимом

### Очистка барабана

Предназначена для очистки и дезинфекции барабана. Эту программу следует применять каждые 1–2 месяца. Программу следует запускать, когда машина полностью пустая. Для получения лучшего результата положите средство для удаления накипи для стиральных машин в отделение для моющего средства № «2». После завершения программы оставьте дверцу загрузочного люка приоткрытой, чтобы просушить машину внутри.

### Удаление пятен

В данной стиральной машине предусмотрена специальная программа обработки пятен, позволяющая эффективно удалять пятна различного происхождения. Применяйте данную программу только для износостойкого хлопкового белья с прочной окраской. Не применяйте данную программу для стирки деликатных и окрашивающих изделий. Перед стиркой ознакомьтесь с информацией этикеток изделий (рекомендуется для рубашек из хлопка, брюк, шорт, футболок, детской одежды, пижам, фартуков, скатертей, постельного белья, пододеяльников, простыней, наволочек, банных и пляжных полотенец, салфеток, носков, нижнего белья из хлопка, 2

пригодных для продолжительной стирки при высокой температуре).

### Антиаллергия

Выполнение стадии обработки паром вначале программы позволяет легко размягчить загрязнения. С помощью этой программы стирайте белье (детскую одежду, пододеяльники, постельное и нижнее белье и т. п.), которому требуется противоаллергическая и гигиеническая стирка в условиях высокой температуры и длительных интенсивных циклов. Высокая степень гигиены достигается благодаря применению пара перед выполнением программы, длительному времени нагревания и дополнительному этапу полоскания.

### Белое

Программа предназначена для стирки сильно загрязненного белого белья.

### Пух/Перо

С помощью этой программы можно стирать куртки, жилеты, пиджаки, содержащие перья и имеющие этикетку «машинная стирка».

### Микс тканей

Применяется для совместной стирки изделий из хлопка и синтетических тканей без сортировки.

## ДИСПЛЕЙ

Дисплей используется для программирования машины и отображает большой объем информации.

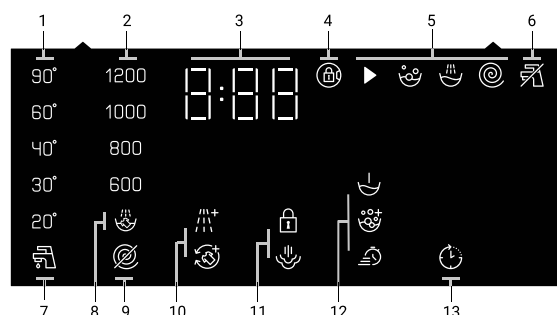

1. Индикаторы температуры
2. Индикаторы скорости отжима
3. Индикатор времени
4. Символ включенной блокировки дверцы
5. Индикаторы текущей фазы цикла:
  - ▶ Запуск цикла
  - ☺ Стирка
  - ☺ Полоскание
  - ☺ Отжим
6. Индикатор отсутствия подачи воды
7. Индикатор холодной воды
8. Индикатор задержки полоскания
9. Индикатор режима без отжима
10. Индикаторы дополнительной функции 1
  - ☺ Дополнительное полоскание
  - ☺ Легкая глажка
11. Индикаторы дополнительной функции 2
  - ☺ Блокировка кнопок
  - ☺ Пар
12. Индикаторы дополнительной функции 3
  - ☺ Предварительная стирка
  - ☺ Интенсивно
  - ☺ Быстро
13. Индикатор отложенного старта

## ПЕРВОЕ ВКЛЮЧЕНИЕ

По завершении установки, перед началом эксплуатации необходимо произвести один цикл стирки со стиральным средством, но без белья, по программе «Очистка барабана».

## ПОВСЕДНЕВНОЕ ИСПОЛЬЗОВАНИЕ

Проверьте, надежно ли подсоединены шланги.

Включите машину в электросеть и откройте кран подачи холодной воды.

Подготовьте загружаемое белье в соответствии с рекомендациями раздела «СОВЕТЫ И РЕКОМЕНДАЦИИ».

- Откройте дверцу. Загрузите белье, не превышая максимальную загрузку, указанную в таблице циклов стирки.

- Вытяните лоток дозатора моющего средства и налейте моющее средство в соответствующие отсеки, как описано в разделе «ДОЗАТОР ДЛЯ СТИРАЛЬНЫХ СРЕДСТВ».

- Закройте дверцу.

- Используйте ручку выбора ПРОГРАММ для выбора нужной программы. Каждой программе соответствуют заданные по умолчанию значения температуры стирки и скорости отжима, которые можно изменить. При нажатии соответствующей кнопки на дисплее температура постепенно снижается до уровня,

соответствующего холодной стирке. При нажатии соответствующей кнопки на дисплее скорость отжима постепенно снижается до уровня, соответствующего его полному исключению. Последующее нажатие кнопок восстанавливает максимально разрешенные значения для выбранного цикла. Продолжительность цикла будет показана на дисплее.

- Выберите нужные дополнительные функции.

- Нажмите кнопку «СТАРТ/ПАУЗА». Дверца машины будет заблокирована (символ  загорается). Как только дверца заблокируется, вода начинает поступать в барабан, и запускается цикл стирки.

- После завершения программы на дисплее появится надпись «End» Дождитесь, пока индикатор дверцы загрузочного люка  погаснет.

- Выключите стиральную машину повернув ручку переключения программ в положение ①.

- Откройте дверцу. Выньте из стиральной машины белье. После этого машина готова к выполнению следующей стирки.

## ПРИОСТАНОВКА ПРОГРАММЫ

Чтобы во время выполнения программы переключить стиральную машину в режим остановки следует нажать кнопку «Старт/Пауза». Индикатор запуск цикла  начнет мигать, предупреждая о переключении стиральной машины в режим остановки.

## ОТКРЫТИЕ ДВЕРЦЫ ПРИ НЕОБХОДИМОСТИ

Дверца загрузочного люка стиральной машины снабжена системой блокировки, предотвращающей возможность открывания дверцы при высоком уровне воды. При переключении машины в режим остановки индикатор дверцы загрузочного люка  начинает мигать, а машина определяет уровень воды в барабане. Если уровень воды допустимый, то индикатор дверцы загрузочного люка гаснет, и через 1-2 минуты дверцу можно будет открыть. Если уровень воды недопустимый, индикатор дверцы загрузочного люка начнет светиться ровным светом, и открыть дверцу невозможно. Если требуется открыть дверцу загрузочного люка, когда индикатор дверцы не светится, нужно отменить выполняемую программу. См. «Отмена программы»

## ОТМЕНА ПРОГРАММЫ

Чтобы отменить программу, поверните ручку выбора программы в положение, соответствующее другой программе. Выбранная ранее программа будет отменена. После отмены программы индикатор  начнет непрерывно мигать.



При повороте ручки выбора программы текущая программа отменяется, однако слив воды из машины не производится. После выбора и запуска новой программы ее выполнение начнется в зависимости от того, на каком этапе была остановлена предыдущая программа. Например, машина может начать закачку дополнительного количества воды или же продолжить стирку, используя уже имеющуюся в барабане воду.

## ВЫБОР ТЕМПЕРАТУРЫ

При выборе программы на индикаторе температуры отображается значение температуры, рекомендованное для данной программы. Если нужно понизить температуру, нажмите кнопку регулирования температуры. Температура будет постепенно понижаться.

Если после понижения температуры до уровня стирки в холодной воде  снова нажать кнопку выбора температуры, на дисплее будет показана максимальная температура, рекомендованная для выбранной программы.

## ВЫБОР СКОРОСТИ ОТЖИМА

При выборе программы на индикаторе скорости отжима отображается скорость отжима, рекомендованная для данной программы. Если нужно снизить скорость отжима, нажмите кнопку регулировки скорости отжима. Скорость отжима будет постепенно уменьшаться. После этого на дисплее отобразятся опции «Задержка полоскания»  и «Без отжима» . Если выбрана опция «Без отжима» , световые индикаторы скорости отжима не загорятся.

### Задержка полоскания

Если нет необходимости выгружать белье сразу после завершения программы стирки, можно использовать функцию задержки полоскания и после последнего полоскания оставить белье в воде, чтобы предотвратить его сминание. Если после этого необходимо слить воду без отжима белья, нажмите кнопку «Старт/Пауза». После слива воды программа возобновит работу и закончит цикл стирки. Чтобы отжать оставленное в воде белье, выберите скорость отжима и нажмите кнопку «Старт/Пауза». Выполнение программы продолжится. Будет выполнен слив воды и отжим, после чего программа завершится.

## ВЫБОР ДОПОЛНИТЕЛЬНЫХ ФУНКЦИЙ

Нужные дополнительные функции следует выбирать перед запуском программ. Кроме того, во время работы машины вы можете также выбрать или отменить дополнительные функции, совместимые с выполняемой программой, без нажатия кнопки «Старт/Пауза». Для этого машина должна находиться на стадии, предшествующей дополнительной функции, которую вы собираетесь выбрать или

отменить.

Если выбор или отмена дополнительной функции невозможны, индикатор соответствующей функции выдаст предупреждение в виде 3-кратного мигания.

- В случае выбора функции, несовместимой с функцией, выбранной первой до запуска машины, включается функция, выбранная последней, а предыдущая функция отменяется.

- Если дополнительная функция несовместима с программой, выбрать ее нельзя. (См. «Таблицу программ».)

### Дополнительное полоскание



Данная функция позволяет выполнить цикл дополнительного полоскания в дополнение к уже предусмотренному после завершения основной стирки.

### Легкая глажка

Выбор этой функции осуществляется после нажатия и удерживания в течение 3 секунд кнопки выбора дополнительной функции 1 и загорания индикатора . После выбора этой функции барабан вращается до 8 часов для предотвращения смятия белья после завершения программы. Можно отменить программу и вынуть белье в любое время в течение этого 8-часового периода. Для отмены функции нажмите кнопку выбора функции или поверните ручку переключения программ в положение ①. Индикатор хода выполнения программы будет гореть до тех пор, пока функция не будет отменена или этап не будет завершен. Если не отменить функцию, она также активируется в последующем цикле стирки.

### Блокировка кнопок

Используйте функцию блокировки от детей для предотвращения их вмешательства в работу машины. Этим вы можете предотвратить изменения выполняемой программы. Вы можете включать и выключать машину, когда активна блокировка от детей. Когда вы снова включите машину, программа продолжится с того места, где она была остановлена. Когда включена блокировка от детей, при нажатии кнопок будет раздаваться звуковое предупреждение. Звуковое предупреждение будет отменено, если кнопки будут нажаты пять раз подряд.

Нажмите и удерживайте кнопку соответствующей дополнительной функции в течение 3 секунд. После окончания обратного отсчета «3-2-1» на дисплее появится символ блокировки от детей . Чтобы отменить режим блокировки от детей нажмите и удерживайте кнопку соответствующей дополнительной функции в течение 3 секунд. По окончании обратного отсчета в виде «3-2-1» на дисплее символ блокировки от детей  исчезнет.





### Пар

Эта программа используется для сокращения количества складок и времени глажения при загрузке небольшого объема хлопчатобумажного, синтетического или смешанного белья без пятен.

### Предварительная стирка

Функция «Предварительная стирка» необходима только для сильно загрязненного белья. Не используйте данную функцию без необходимости, чтобы сэкономить электроэнергию, воду, моющие средства и время.

### Быстро/ Интенсивно

С помощью этой функции вы можете уменьшить или увеличить период выполнения программы. Скорость увеличения или уменьшения может варьироваться в зависимости от выбора программы. Если световой индикатор  «Быстро» или  «Интенсивно» не горят, это указывает на правильный период программы для нормально загрязненного белья. Интенсивный режим может быть выбран автоматически при выборе программы. В этом случае на панели должен гореть индикатор . Вы можете использовать эту функцию для повышения качества стирки сильно загрязненного белья. Вы можете сократить продолжительность программы, используя кнопку «Быстро/Интенсивно» для слабозагрязненного белья в программах, где по умолчанию выбран интенсивный режим. Когда вы нажмете кнопку один раз, индикатор  погаснет, и на дисплее будет отражено время соответствующей программы для умеренно загрязненного белья. Когда вы нажмете ту же кнопку во второй раз, загорится индикатор , и продолжительность будет еще меньше, а также отобразится минимальное время программы, подходящее для вашего слабозагрязненного белья. При выборе этой функции продолжительность программы может сократиться на 50%. Благодаря оптимизированным этапам стирки, высокой механической эффективности и оптимальному расходу воды достигается более высокая эффективность стирки, хотя ее продолжительность становится короче.

## ОТЛОЖЕННЫЙ СТАРТ

С помощью функции «Отложенный старт» можно отложить окончание выполнения программы на срок до 24 часов. После нажатия кнопки «Отложенный старт» отобразится предполагаемое время окончания программы. Если время окончания установлено, загорится соответствующий индикатор  на дисплее. Для активации функции и завершения программы в конце указанного времени необходимо нажать кнопку «Старт/Пауза» после настройки времени.

## СОВЕТЫ И РЕКОМЕНДАЦИИ

### Разделите белье по следующим признакам:

-Тип ткани (хлопок, смесовые волокна, синтетика, шерсть, вещи для ручной стирки).

-Цвет (отделите цветные вещи от белых, стирайте новые цветные вещи отдельно).

-Деликатные (мелкие вещи, типа нейлоновых колготок, и вещи с крючками, типа бюстгалтеров, поместите в специальные мешочки).

### Опорожните карманы

Такие предметы, как монеты или зажимы могут повредить стиральную машину и барабан. Проверьте пуговицы.

## ТЕХНИЧЕСКОЕ ОБСЛУЖИВАНИЕ И УХОД

Для выполнения любых операций по очистке и уходу выключите машину и выньте вилку из электрической розетки. Не используйте горючие жидкости для очистки стиральной машины.

### Отключить воду и напряжение

Перекрывайте водопроводный кран после каждой стирки. Таким образом сокращается износ водопроводной системы машины и уменьшается риск утечек.

Вынимайте штепсельную вилку из сетевой розетки в процессе чистки и технического обслуживания стиральной машины.

### Очистить стиральную машину

Для чистки наружных и резиновых частей стиральной машины используйте тряпку, смоченную теплой водой с мылом. Не используйте растворители или абразивные чистящие средства.

Стиральная машина оснащена программой «Очистка барабана», которую необходимо выполнять без какого-либо белья в барабане.

Стиральное средство (в объеме 10% от рекомендуемого для малозагрязненного белья) или специальные добавки для чистки стиральной машины можно использовать в качестве вспомогательных в программе стирки. Рекомендуется выполнять программу чистки машины каждые 40 циклов стирки.

### Очистить дозатор для стиральных средств

Выньте дозатор надавив на сифон и потяните на себя. Промойте его под проточной водой. Эту процедуру рекомендуется выполнять часто.

### Уход за люком и барабаном

Оставляйте всегда люк открытым во избежание образования неприятных запахов в барабане.

### Очистить насос

Стиральная машина оснащена самоочищающимся насосом, не нуждающимся в техническом обслуживании. Тем не менее мелкие предметы (монеты, пуговицы) могут упасть за кожух, предохраняющий насос, расположенный в его нижней части.

! Проверьте, чтобы цикл стирки завершился, и выньте штепсельную вилку из сетевой розетки.

Для доступа к кожуху:

1. Откройте крышку фильтра.

2. Раскрутите крышку сливного насоса, поворачивая ее против часовой стрелки: выход небольшого количества воды является нормальным явлением.

3. Очистите внутреннюю часть фильтра и пространство вокруг крыльчатки насоса от мусора и волокон.

4. Вставьте фильтр на место и закрутите крышку.

### Проверить трубу подачи воды

Проверяйте трубу подачи воды не реже одного раза в год. При обнаружении прорезей или трещин замените ее: во время стирки высокий напор может вызвать их разрывы.

! Не пользуйтесь старыми трубами.

## ТРАНСПОРТИРОВКА И ПЕРЕМЕЩЕНИЕ



Не поднимайте стиральную машину за верхнюю поверхность.

Выньте штепсельную вилку из электрической розетки и закройте водопроводный кран. Проверьте, чтобы люк и дозатор со стиральными средствами были хорошо закрыты. Отсоедините заливной шланг от водопроводного крана, затем снимите сливной шланг. Слейте всю воду из труб и зафиксируйте их так, чтобы они не получили повреждения во время транспортировки. Верните на место болты транспортировки. Выполните в обратном порядке процедуру для снятия болтов транспортировки, описанную в Инструкции по безопасности.

## УСЛОВИЯ ХРАНЕНИЯ И ТРАНСПОРТИРОВКИ

Упакованную стиральную машину следует хранить при относительной влажности не более 80% в закрытых помещениях с естественной вентиляцией. Если машина длительное время не будет использоваться и будет храниться в неотапливаемом помещении, необходимо полностью удалить из машины воду.

Перед транспортировкой машины необходимо установить транспортные винты со втулками, чтобы исключить повреждение бака стиральной машины. Транспортировать машину необходимо в рабочем положении (вертикально) любым видом крытого транспорта, надёжно закрепив её. ЗАПРЕЩАЕТСЯ подвергать стиральную машину ударным нагрузкам при погрузочно-разгрузочных работах.

ТЕХНИЧЕСКИЕ ДАННЫЕ	
Модель	WSH 8291 VWX / WSH 8291 VBX
Страна-изготовитель	Россия
Габаритные размеры	ширина 59,5 см высота 86 см глубина 48,3 см
Вместимость	от 1 до 6 кг
Номинальное значение напряжения электропитания или диапазон напряжения	220-240 V ~
Максимальную мощность	1850 W
Условное обозначение рода электрического тока или номинальная частота переменного тока	50 Hz
Класс защиты от поражения электрическим током	Класс защиты I
Водопроводное подсоединение	максимальное давление 1 МПа (10 бар) минимальное давление 0,05 МПа (0,5 бар) емкость барабана 54 литров
Скорость отжима	до 1200 оборотов в минуту
Программы управления в соответствии с Директивой EN 60456	программа 2; температура 60°C; загрузка 8 кг белья.
 	Данное изделие соответствует следующим Директивам и регламентам: - 2012/19/EU (WEEE) - ТР ЕАЭС 037 - ТС 004/2011, ТС 020/2011
Дату производства данной техники можно получить из серийного номера, расположенного справа над штрих-кодом (S/N XXXXXXXXXX), следующим образом	3-ая и 4-ая цифры в S/N соответствуют последним цифрам года производства 5-ая и 6-ая цифры в S/N - неделя производства
Степень защиты от попадания твердых частиц и влаги, обеспечиваемая защитной оболочкой, за исключением низковольтного оборудования, не имеющего защиты от влаги: IPX4	
Класс энергопотребления	A

## НЕИСПРАВНОСТИ И МЕТОДЫ ИХ УСТРАНЕНИЯ

Может случиться, что ваша стиральная машина не работает. Прежде чем обратиться в Центр Сервисного обслуживания, проверьте, можно ли устранить неисправность, следуя рекомендациям, приведенным в следующем перечне.

Неисправности	Возможные причины / Методы устранения
Стиральная машина не включается.	Штепсельная вилка не вставлена в сетевую розетку или отходит и не обеспечивает контакта.
	В доме отключено электричество.
Цикл стирки не начинается.	Люк машины закрыт неплотно.
	Не была нажата кнопка Старт/Пауза.
	Перекрыт водопроводный кран.
	Была запрограммирована задержка запуска цикла.
Стиральная машина не заливает воду.	Водопроводный шланг не подсоединен к крану.
	Шланг согнут.
	Перекрыт водопроводный кран.
	В доме нет воды.
	Недостаточное давление воды в системе.
Машина непрерывно заливает и сливает воду.	Не была нажата кнопка Старт/Пауза.
	Сливной шланг не находится на высоте 65 – 100 см. от пола.
Стиральная машина не сливает воду и не отжимает белье.	Засорен насос. Проведите очистку насоса.
	Сливной шланг перегнулся.
	Засорен канализационный трубопровод.
Стиральная машина сильно вибрирует в процессе отжима.	Не сняты транспортировочные предохранительные болты.
	Стиральная машина установлена неровно.
	Машина зажата между стеной и мебелью.
Утечка воды из стиральной машины.	Плохо прикручен водопроводный шланг.
	Дозатор со стиральными средствами переполнен.
	Сливной шланг плохо закреплен.
В процессе стирки образуется слишком обильная пена.	Стиральное средство непригодно для стирки в стиральной машине (на упаковке должно быть указано «для стирки в стиральной машине», «для ручной и машинной стирки» или подобное).
	В дозатор было помещено чрезмерное количество стирального средства.
После стирки осталось моющее средство	Загружено слишком много белья.
	Программа и температура выбраны неверно
	Неподходящее моющее средство.
Дверца загрузочного люка не открывается	Замок дверцы заблокирован, поскольку в машине есть вода.
	Машина греет воду или выполняет цикл отжима.
	Включена блокировка от детей. Замок дверцы будет разблокирован через несколько минут после завершения программы.
	Слабый напор воды.
Стирка длится дольше, чем указано в инструкции	Низкий уровень напряжения в электрической сети.
	Слабый напор воды.
	Низкая температура поступающей воды.

Соответствие классов энергоэффективности	
Информация о классе энергоэффективности, указанная на продукте	Класс энергоэффективности в соответствии с Российским законодательством
A	A
A+	A-10% (*)
A++	A-20% (*)
A+++	A-30% (*)
A+++10%	A-40% (*)
A+++20%	A-50% (*)
(*) на данное количество процентов показатели энергоэффективности лучше, чем у класса "A", определенного нормативными документами Российской Федерации.	

Продукт изготовлен по ТУ 27.51.13-001-39531251-2023 в соответствии с ТР ТС 004 «О безопасности низковольтного оборудования», ТР ТС 020 «Электромагнитная совместимость технических средств», ТР ЕАЭС 037 «Об ограничении применения опасных веществ в изделиях электротехники и радиоэлектроники». Система менеджмента качества, экологии и энергетики соответствует требованиям стандартов ISO 9001, ISO 14001, ISO 50001.

При обращении в Центр Сервисного Обслуживания сообщите коды, приведенные на наклейке внутри люка.



НОТРОИПТ өнімін сатып алғаныңызға алғыс білдіреміз.

Аспапты пайдалану алдында Денсаулық пен Қауіпсіздік нұсқаулығын мұқият оқыңыз.  
 Машинаны пайдалану алдында тасымалдау болттарын босату қажет. Оларды босату туралы толық нұсқаулар алу үшін Орнату нұсқаулығы бөлімін көріңіз.

## БАСҚАРУ ТАҚТАСЫ

1. Бағдарламаларды таңдау тұтқасы
2. Температураны таңдау батырмасы
3. Сығу жылдамдығын таңдау батырмасы
4. 1 қосымша функция батырмасы (Оңай үтіктеу; Бірнеше рет шаю)
5. 2 қосымша функция батырмасы (Бу; ТҮЙМЕЛЕР ҚҰЛПЫ)
6. 3 қосымша функция батырмасы (Жылдам/Қарқынды; Суға салып қою)
7. «Кешіктіріп бастау» батырмасы
8. «Бастау/Кідіріс» батырмасы
9. Дисплей

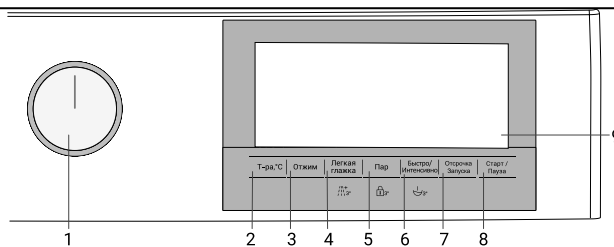

## ЖУУ ЦИКЛДЕРІНІҢ КЕСТЕСІ

Жуу циклі		Температура		Максималды сығу жылдамдығы, айн/мин	Максималды жүктеме, кг	Ұзақтығы, мин	Энергияны тұтыну (кВт/сағ)	Су шығыны (л)	ОПЦИЯЛАР					Ұсынылған жуғыш зат	
		Параметр	Ауқым						Оңай үтіктеу	Бірнеше рет шаю	Бу	Жылдам/Қарқынды	Суға салып қою	Ұнтақ	Сұйықтық
1	Мақта-мата	40°C	☼ - 90°C	1200	8	210	2,4	96	•	•	•	*	•	✓	✓
2	Эко мақта**	60°C	☼ - 60°C	1200	8		1,2	60						✓	✓
3	Синтетика	40°C	☼ - 60°C	1200	3	130	0,85	68	•	•	•	*	•	✓	✓
4	Жылдам	30°C	☼ - 90°C	1200	8	30	0,20	66	•	•	•	*			✓
5	Жүн	40°C	☼ - 40°C	1200	1,5	85	0,55	55		•					✓
6	Түске күтім жасау	☼°C	☼°C	1200	3,5	210	0,60	95	•						✓
7	Нәзік заттар	40°C	☼ - 40°C	800	1,5	85	0,55	55		•					✓
8	Сығу және ағызу	☼°C	☼°C	1200	8	20	0,1	-	•						
9	Шаю және сығу	☼°C	☼°C	1200	8	25	0,1	24	•						
10	Барабанды тазалау	90°C	90°C	600	-	190	2,80	76			*			✓	✓
11	Дақтарды кетіру	60°C	30 - 60°C	1200	3,5	210	1,55	85				*	•	✓	✓
12	Антиаллергия	60°C	40 - 90°C	1200	8	245	2,90	125		*	*			✓	✓
13	Ақ түсті заттар	40°C	☼ - 90°C	1200	8	230	1,84	106	•	•	•		*	✓	✓
14	Мамық көрпелер	40°C	☼ - 60°C	1000	1,5	128	1,31	89		•	•				✓
15	Аралас	40°C	☼ - 40°C	800	3,5	150	0,9	85	•		•	•	•	✓	✓

☼ Салқын су

• Таңдау мүмкіндігі.

\* Таңдау автоматты түрде жүзеге асырылады. Кейбір бағдарламаларда ол бұл функциядан бас тарту мүмкіндігінсіз әдепкі бойынша жұмыс істейді.

\*\*Бұл бағдарлама барабан толық жүктелгенде және максималды айналымда EN 60456 стандартына сәйкес эталондық бағдарлама болып табылады.

Нұсқаулықта көрсетілген цикл уақыты стандартты шарттар негізінде есептелген мән болып табылады. Іс жүзіндегі ұзақтық құбырдан алынатын судың температурасы мен қысымы, қоршаған орта температурасы, жуғыш зат мөлшері, жүктеме мөлшері мен түрі, жүктемені теңестіру және таңдалған кез келген қосымша опциялар сияқты бірнеше факторға байланысты әр түрлі болады.

## ӨНІМ СИПАТТАМАСЫ

1. Қуаттандыру бауы
2. Жоғарғы тақта
3. Басқару тақтасы
4. Ағызу шлангысы
5. Жүктеу люгінің есікшесі
6. Сүзгі қақпағы
7. Реттелетін аяқшалар
8. Жуу құралдарын тартқыш

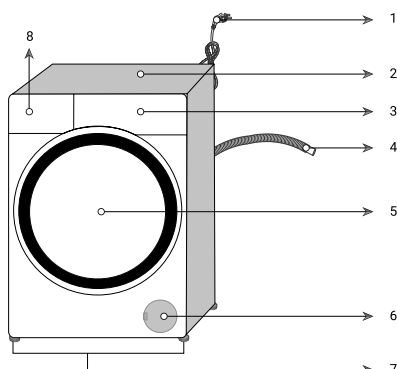

## ЖУҒЫШ ЗАТ ТАРТПАСЫ

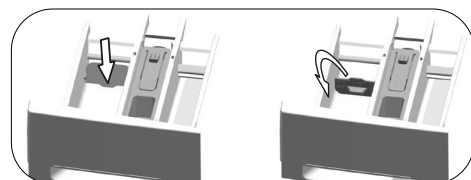
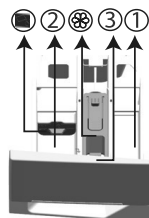

**Отделение 1:** алдын ала жууға арналған жуғыш заттар

**Отделение 2:** жуғыш зат (ұнтақ немесе сұйық). Егер сіз сұйық жуғыш затты қолданғыңыз келсе, ысырмадағы ілмекті басып , оны төменге қойыңыз. Егер сіз кір жуғыш ұнтақты қолдансаңыз, қақпақты жоғарғы позицияға қою керек (ашық).

**Отделение 3:** қосындылар. Сонымен қатар, кондиционерге арналған бөлімшеде сифон бар.

## ЖУУ ЦИКЛДЕРІ

Заттардың күтім көрсету жапсырмаларындағы таңбалардағы нұсқауларды орындаңыз. Таңбада көрсетілген мән – затты жууға ұсынылған максималды температура.



### Мақта

Бағдарлама мақтадан жасалған берік бұйымдарды (ақ жаймалар, төсек-орын жабдықтары, сүлгілер, суға түсетін халаттар, іш киімдер және т.б.) жууға арналған. Егер жылдам жуу функциясын іске қосу батырмасы басылса, бағдарламаның ұзақтығы айтарлықтай қысқарады, алайда бұл барабанның қарқынды қозғалысы есебінен тиімді жууды қамтамасыз етеді. Егер жылдам жуу функциясы таңдалмаса, қатты ластанған кірді сапалы жуу және шаю қамтамасыз етіледі.

### Эко мақта

Бұл бағдарламаның көмегімен мақта мен зығырдан жасалған орташа ластанған берік маталарды жууға болады. Жуу басқа бағдарламаларды қолданғаннан гөрі ұзаққа созылады, бірақ электр қуаты мен суды айтарлықтай үнемдеу қамтамасыз етіледі. Судың нақты температурасы көрсетілгеннен өзгеше болуы мүмкін. Машинаға киім-кешектің аз көлемін салу кезінде (мысалы, барабан көлемінің жартысы немесе одан аз) бағдарламаның кезеңдерін орындау уақыты автоматты түрде қысқаруы мүмкін. Осылайша, энергия мен суды тұтыну азаяды және жуу үнемді болады.

### Синтетика

Бұл бағдарлама синтетикалық өнімдерді жуу үшін қолданылады (мысалы, жейделер, блузкалар, синтетикалық/мақта-мата аралас маталар және т.б.). Бағдарламаның ұзақтығы айтарлықтай қысқарады және машина жоғары тиімділікпен жұмыс істейді. Егер жылдам жуу функциясы таңдалмаса, қатты ластанған кірді сапалы жуу және шаю қамтамасыз етіледі.

### Жылдам

Бұл бағдарламаны аздап ластанған және дақтары жоқ мақтадан жасалған киімдерді жуу үшін қысқа циклмен қолданыңыз. Жылдам жуу функциясы таңдалғанда, бұл бағдарламаның ұзақтығын 14 минутқа дейін қысқартуға болады. Жылдам жуу функциясын таңдағанда, ең көбі 2 (екі) кг кірді жууға болады.

### Жүн

Жүннен тігілген киімдер немесе ұқыпты жууды талап ететін бұйымдарды жуу үшін қолданыңыз. Бұйымдарды жуу температурасын киім заттаңбаларында көрсетілген ақпаратқа сәйкес таңдау керек. Бұл бағдарламаның көмегімен кірді зақымдамау үшін өте ұқыпты жуылады.

### Түске күтім жасау

Бұл бағдарламаны синтетикалық және мақта маталарынан жасалған орташа ластанған және берік кірді жуу үшін пайдаланыңыз. Осы бағдарлама үшін арнайы әзірленген алгоритмнің арқасында кірді минималды температурада тиімді жуу қамтамасыз етіледі.

### Нәзік заттар

Бағдарлама мақта/синтетика немесе трикотаж қоспасынан жасалған тоқылған бұйымдар сияқты нәзік киімдерді жууға арналған. Бұл бағдарлама кір жуудың нәзігірек режимін қамтамасыз етеді. 20 градус температурада немесе суық жуу функциясын таңдау арқылы өңіп кетуі мүмкін бұйымдарды жуыңыз.

### Сығу және ағызу

Бұл бағдарлама киімнен суды кетіруге немесе машинадан суды ағызуға мүмкіндік береді. Бұл бағдарламаны іске қоспас бұрын, қажетті сығу жылдамдығын таңдап, содан кейін «Старт/Кідіріс» түймесін басу арқылы бағдарламаны іске қосыңыз. Алдымен машинадан су сорылады, содан кейін таңдалған жылдамдықта кірді сығып, сығылған су сорып алынады. Егер сығу қажет болмаса, тек машинадан суды сорып алу керек болса, «Ағызу+Сығу» бағдарламасын таңдаңыз, содан кейін сығу жылдамдығын реттеу түймесінің көмегімен «Сығусыз» функциясын таңдаңыз. «Бастау/Кідірту» батырмасын басыңыз.

### Шаю және сығу

Шаяды, одан кейін сығады.

### Барабанды тазарту

Бағдарламаны таңдау үшін 1 қосымша атқарым батырмасын 3 секунд басып тұрыңыз. Барабанды тазалауға және зарарсыздандыруға арналған. Бұл бағдарламаны әрбір 1-2 айда қолданған жөн. Бағдарламаны жасама бұрын жуғыш заттардың қалдықтарын жұмсарту үшін бу қолданылады. Бағдарламаны машина толығымен бос болған кезде іске қосу керек. Жақсы нәтижеге қол жеткізу үшін кір жуғыш машиналарға арналған қақтан тазарту құралын № «2» жуғыш зат бөліміне салыңыз. Бағдарламаны аяқтағаннан кейін, машинаны ішінен кептіру үшін жүктеу люгінің есігін сәл ашық қалдырыңыз.

### Дақтарды кетіру

Бұл кір жуғыш машинада әр түрлі дақтарды тиімді кетіруге мүмкіндік беретін дақтарды өңдеудің арнайы бағдарламасы бар. Бұл бағдарламаны тек қатты түсті тозуға тәзімді мақта маталары үшін қолданыңыз. Бұл бағдарламаны жұмсақ және бояғыш заттарды жуу үшін пайдаланбаңыз. Жуу алдында өнімнің заттаңбалары туралы ақпаратпен танысыңыз (мақта жейделер, шалбар, шолақ шалбар, жеңіл жейделер, балалар киімі, пижамалар, алжапқыштар,

дастархандар, төсек-орын, көрпе жамылғылары, ақжаймалар, жастыққаптар, монша және жағажай сүлгілері, майлықтар, шұлықтар, жоғары температурада ұзақ уақыт жууға болатын мақта іш киімдері үшін ұсынылады).

### Анти-аллергия

Бағдарламаның басында бумен өңдеу кезеңін орындау ластануды оңай жұмсартуға мүмкіндік береді. Осы бағдарламаның көмегімен жоғары температура мен ұзақ қарқынды циклдарда аллергияға қарсы және гигиеналық жууды қажет ететін кірді (балалар киімі, сейсептер, төсек-орын жабдығы және іш киімдер және т.б.) жуыңыз. Жоғары гигиеналық деңгейге бағдарламаны орындаудың алдында буды қолдану, ұзақ қыздыру уақыты мен қосымша шаю кезеңінің арқасында қол жеткізіледі.

### Ақ түсті заттар

Бағдарлама қатты ластанған ақ кірді жууға арналған.

### Мамық көрпелер

Бұл бағдарламаның көмегімен сіз қауырсындары бар және «машинамен жууға арналған» жапсырмасы бар күрткелерді, кеудешелерді, пенжектерді және т.б. жууға болады.

### Аралас

Мақта мен синтетикалық маталардан жасалған бұйымдарды сұрыптаусыз бірге жуу үшін қолданылады.

## ДИСПЛЕЙ

Дисплей құрылғыны бағдарламалаған кезде пайдалы және өте көп ақпарат береді.

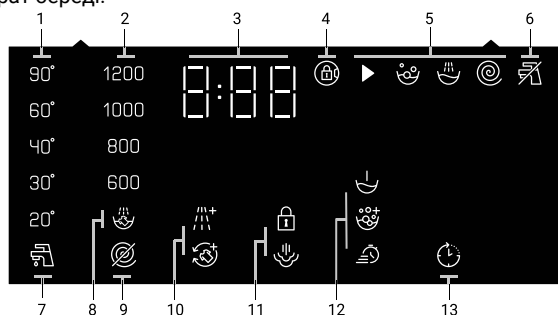

1. Температура индикаторы
2. Сығу жылдамдығы индикаторы
3. Уақыт индикаторы
4. Символ включенной блокировки дверцы
5. Есікті қосуды бұғаттау таңбасы:
  - ▶ Циклды іске қосу
  - ☼ Жуу
  - ☼ Шаю
  - ☼ Айналдыру
6. Судың болмауы туралы индикатор
7. Салқын су индикаторы
8. Шаю кідірісі индикаторы
9. Сығусыз режим индикаторы
10. 1 қосымша функция индикаторлары
  - ☼ Қосымша шаю
  - ☼ Оңай үтіктеу
11. 2 қосымша функция индикаторлары
  - ☼ Түймелер құлпы
  - ☼ Бу
12. 3 қосымша функция индикаторлары
  - ☼ Суға салып қою
  - ☼ Қарқынды түрде
  - ☼ Жылдам
13. Кейінге қалдырылған бастаудың индикаторы

## АЛҒАШ РЕТ ҚОЛДАНУ

Құрылғы орнатылғаннан кейін және оны алғаш рет пайдаланбас бұрын, «Барабанды тазалау» циклін орнатып, кірлерді салмай-ақ, жуғыш затпен жуу циклін іске қосыңыз.

## КҮНДЕЛІКТІ ҚОЛДАНУ

Құбыршектердің сенімді жалғанғанын тексеріңіз.

Машинаны электр желісіне қосып, суық сумен жабдықтау шүмегі ашыңыз.

«АҚЫЛ-КЕҢЕС ЖӘНЕ ҰСЫНЫСТАР» бөліміндегі ұсыныстарды орындау арқылы кірлерді дайындаңыз.

- Есікті ашыңыз. Жуу циклдерінің кестесінде көрсетілген максималды жүктеме мөлшерінен асып кетпеуге назар аударып, кірлерді салыңыз.

- Жуғыш зат тартпасын ашып, «ЖУҒЫШ ЗАТ ДИСПЕНСЕРІНІҢ ТАРТПАСЫ» тарауында айтылғандай жуғыш затты тиісті бөлікке құйыңыз.

- Есікті жабыңыз.

- Қажетті жуу циклін таңдау үшін ЖУУ ЦИКЛІН таңдау тұтқасын қолданыңыз. Циклдің өзгертуге болатын белгілі бір температурасы мен сығу жылдамдығы болады. Дисплейдегі тиісті түймені басқан кезде температура салқын сумен жуу параметріне

дейін біртіндеп төмендейді. Дисплейдегі тиісті түймені басқан кезде сығу жылдамдығы толығымен өшкен күйге дейін біртіндеп азаяды. Түймелер тағы басылса, таңдалған циклдің рұқсат етілген максималды мәндері қалпына келеді. Дисплейде циклдің ұзақтығы көрсетіледі.

- Қажетті опцияларды таңдаңыз.

- БАСТАУ/ТОҚТАТА ТҮРУ түймесін басыңыз. Құрылғы есікті құлыптайды да (🔒 таңбасы жанып тұрады). После закрытия дверцы в барабан заливается вода и начинается цикл стирки.

- Бағдарлама аяқталғаннан кейін дисплейде «End» жазуы пайда болады. 🕒 жүктеу есігінің шамы сөнгенше күтіңіз.

- Сөндіргішпен машинаны өшіріңіз.

- Есікті ашыңыз. Кірді машинадан шығарып. Осыдан кейін машина келесі жууға дайын.

## ЦИКЛДІ ТОҚТАТА ТҮРУ

Бағдарламаны орындау кезінде кір жуғыш машинаны тоқтату режиміне ауыстыру үшін «Старт/Үзіліс» батырмасын басыңыз.

► циклды іске қосу шамы жыпылықтай бастайды, бұл кір жуғыш машинаны тоқтату режиміне ауыстыру туралы ескертеді.

## ҚАЖЕТ БОЛСА, ЕСІКТІ АШУ

Кір жуғыш машинаның жүктеу люгінің есігі судың жоғары деңгейінде есікті ашу мүмкіндігін болдырмайтын бұғаттау жүйесімен жабықталған. Машинаны тоқтату режиміне ауыстырған кезде, жүктеу люгі есігінің 🕒 индикаторы жыпылықтай бастайды және машина барабандағы су деңгейін анықтайды. Егер су деңгейі қолайлы болса, жүк тиеу люгінің есігінің индикаторы сөнеді, ал 1-2 минуттан кейін есікті ашуға болады. Су деңгейі рұқсат етілмейтін болса, жүк тиеу люгінің есігінің индикаторы тұрақты түрде жанады және есікті ашу мүмкін емес. Есік индикаторы жанбаған кезде жүк тиеу есігін ашқыңыз келсе, жұмыс істеп тұрған бағдарламадан бас тартуыңыз керек. «Бағдарламадан бас тарту» бөлімін қараңыз.

## БАҒДАРЛАМАНЫ БОЛДЫРМАУ

Бағдарламаны болдырмау үшін бағдарламаны таңдау тұтқасын басқа бағдарламаға сәйкес келетін күйге бұраңыз. Бұрын таңдалған бағдарлама жойылады. Бағдарламаны тоқтатқаннан кейін ► индикаторы үздіксіз жыпылықтай бастайды.

Бағдарламаны таңдау тұтқасын бұрау кезінде ағымдағы бағдарлама жойылады, бірақ машинадан су ағып кетпейді. Жаңа бағдарламаны таңдап, іске қосқаннан кейін оның орындалуы алдыңғы бағдарламаның қай кезеңде тоқтатылғанына байланысты басталады. Мысалы, машина судың қосымша мөлшерін жүктей бастайды немесе барабандағы суды пайдаланып жууды жалғастыра береді.

## ТЕМПЕРАТУРАНЫ ТАҢДАУ

Жаңа бағдарламаны таңдағанда, температура индикаторында осы бағдарлама үшін ең жоғары температура көрсетіледі. Егер температураны төмендету қажет болса, температураны таңдау батырмасын басыңыз: температура біртіндеп төмендейді.

Егер температураны суық суда жуу деңгейіне дейін төмендеткеннен кейін температураны таңдау батырмасын қайтадан бассаңыз, дисплей таңдалған бағдарлама үшін ұсынылған ең жоғары температураны көрсетеді.

## СЫҒУ ЖЫЛДАМДЫҒЫН ТАҢДАУ

Бағдарламаны таңдағанда, сығу жылдамдығының индикаторында осы бағдарлама үшін ұсынылған сығу жылдамдығы көрсетіледі. Сығу жылдамдығын азайту қажет болса, сығу жылдамдығын реттеу батырмасын басыңыз: Сығу жылдамдығы біртіндеп төмендейтін болады. Осыдан кейін, машина моделіне байланысты, дисплейде «Шайқауды кідірту» 🕒 және «Сықпай» 🕒 функциялары дисплейде көрсетіледі. Егер «Сықпай» опциясы таңдалса, айналдыру жылдамдығының индикаторлары жанбайды.

### Шайқауды кідірту 🕒

Егер кір жуу бағдарламасы аяқталғаннан кейін кірді бірден түсіру қажет болмаса, кірдің мыжылуын болдырмау үшін шаюды кідірту функциясын қолдануға болады. Бұл функция соңғы шаюдан кейін кірді суда қалдыруға мүмкіндік береді. Егер осыдан кейін кірді сығусыз суды ағызу қажет болса, «Старт/Үзіліс» батырмасын басыңыз. Суды ағызғаннан кейін бағдарлама жұмысын қайта бастайды және жуу циклын аяқтайды. Суда қалдырылған киімді сығу үшін, сығу жылдамдығын таңдап, «Старт/ Кідіріс» түймесін басыңыз. Бағдарламаны орындау жалғасады. Суды ағызу және сығу жүзеге асырылады, содан кейін бағдарлама аяқталады.

## ҚОСЫМША ФУНКЦИЯЛАРДЫ ТАҢДАУ

Бағдарламаны іске қоспас бұрын қажетті қосымша функцияларды таңдау керек. Сонымен қатар, машина жұмыс істеп тұрған кезде «Старт / Үзіліс» батырмасын баспайақ, орындалатын бағдарламамен үйлесімді қосымша функцияларды таңдай аласыз немесе алып тастай аласыз. Ол үшін машина таңдауды қалайтын алып тастағыңыз келетін қосымша функцияның алдындағы сатыда болуы тиіс.

Егер қосымша функцияны таңдау немесе алып тастау мүмкін болмаса, тиісті функция индикаторы 3 рет жыпылықтау түрінде ескерту береді.

- Машинаны іске қоспас бұрын бірінші таңдалған функцияға сәйкес келмейтін функцияны таңдаған жағдайда, соңғы таңдалған функция қосылады, ал алдыңғы функция жойылады.

- Егер қосымша функция бағдарламаға сәйкес келмесе, оны таңдауға болмайды. («Бағдарламалар мен энергияны тұтынуды таңдау кестесін» қараңыз).

### 🕒+ Қосымша шаю

Бұл атқарым негізгі жуу аяқталғаннан кейін берілгенге қосымша ретінде қосымша шайқау циклын орындауға мүмкіндік береді.

### 🕒 Оңай үтіктеу

Бұл функция көмекші функцияны таңдау түймесін бір рет 3 секунд басқаннан кейін таңдалады, сәйкес бағдарлама қадамының орындалу индикаторы жанады. Бұл функцияны таңдағаннан кейін барабан бағдарлама аяқталғаннан кейін кірдің мыжылып қалмауы үшін 8 сағатқа дейін айналады. Осы 8 сағаттық кезең ішінде кез келген уақытта бағдарламадан бас тартуға және кірді шығаруға болады. Функциядан бас тарту үшін функцияны таңдау түймесін немесе қосу/ өшіру түймесін басыңыз. түймесін басыңыз. Бағдарламаның орындалу жолағы функция тоқтатылғанша немесе кезең аяқталғанша қосылуы болады. Функция тоқтатылмаса, ол келесі жуу циклінде де іске қосылады.

### 🕒 Түймелер құлпы

Балалардың машинаның жұмысына араласуына жол бермеу үшін балалардан бұғаттау функциясын қолданыңыз. Бұл орындалатын бағдарламаның өзгеруіне жол бермейді. Балалардан қорғау функциясы қосылуы кезде құрылғыны қосу/өшіру түймесі арқылы қосуға және өшіруге болады. Құрылғыны қайта қосқанда, бағдарлама тоқтаған жерінен жалғасады. Балалардан қорғау функциясы қосылғанда, түймелер басылғанда дыбыстық ескерту естіледі. Егер түймелер қатарынан бес рет басылса, дыбыстық ескерту жойылады.

Сәйкес қосымша функция түймесін 3 секунд басып тұрыңыз. «3-2-1» кері санақ аяқталғаннан кейін дисплейде балалардан қорғау белгісі пайда болады. Сәйкес қосымша функция түймесін 3 секунд басып тұрыңыз. «3-2-1» түріндегі кері санақ аяқталғаннан кейін дисплейде балалардан қорғау белгісі жоғалады.

### 🕒 Бу

Бұл бағдарлама мақта, синтетикалық немесе аралас кірді дақтарсыз аз мөлшерде жүктеу кезінде қатпарлар мен үтіктеу уақытын азайту үшін қолданылады.

### 🕒 Суға салып қою

«Суға салып қою» функциясы тек қатты ластанған кір үшін қажет. Электр қуатын, суды, жуғыш заттарды және уақытты үнемдеу үшін қажет болмаған жағдайда жібітуді қолданбаңыз.

### 🕒 Жылдам/ 🕒 Қарқынды түрде

Бұл функцияның көмегімен бағдарламаның ұзақтығын азайтуға немесе көбейтуге болады. Көбею немесе азайту жылдамдығы таңдалған бағдарламаға байланысты өзгеруі мүмкін. 🕒 «Жылдам» немесе 🕒 «Қарқынды түрде» индикатор шамы өшірулі болса, бұл қалыпты ластанған кірлерге арналған дұрыс бағдарлама кезеңін көрсетеді.

Бағдарламаны таңдаған кезде қарқынды режимді автоматты түрде таңдауға болады. Бұл жағдайда панельде «Қарқынды түрде» индикаторы 🕒 жанып тұруы керек. Бұл функцияны қатты ластанған кірлерді жуу өнімділігін жақсарту үшін пайдалануға болады. Әдепкі параметр қарқынды болған бағдарламаларда аз ластанған кірлерге арналған Жылдам/ Қарқынды түрде түймесін пайдалану арқылы бағдарлама ұзақтығын қысқартуға болады. Түймені бір рет басқан кезде индикатор 🕒 өшеді және дисплейде орташа ластанған кірлерге арналған сәйкес бағдарламаның уақыты көрсетіледі. Дәл сол түймені екінші рет басқан кезде, «Жылдам» индикаторы 🕒 жанады және ұзақтығы одан да қысқа болады және аз ластанған кірлеріңізге сәйкес келетін бағдарламаның ең аз уақыты көрсетіледі. Бұл функцияны таңдау арқылы бағдарламалардың ұзақтығын 50%-ға дейін қысқартуға болады. Оңтайландырылған жуу қадамдарының, жоғары механикалық қуат пен оңтайлы суды тұтынудың арқасында оның ұзақтығы қысқарғанымен, жуу тиімділігі жоғарырақ болады.

## КЕЙІНГЕ ҚАЛДЫРЫЛҒАН БАСТАУ

Кешіктіріп бастау функциясы арқылы бағдарламаның аяқталуын 24 сағатқа дейін кейінге қалдыруға болады. «Кейінге қалдыруды бастау» түймесін басқаннан кейін бағдарламаның болжалды аяқталу уақыты көрсетіледі. Аяқталу уақыты орнатылған болса, дисплейдегі сәйкес индикатор 🕒 жанады. Функцияны белсендіру және бағдарламаны көрсетілген уақыттың соңында аяқтау үшін уақытты орнатқаннан кейін «Бастау/Үзіліс» түймесін басыңыз.

## АҚЫЛ-КЕҢЕС ЖӘНЕ ҰСЫНЫСТАР

**Кірлерді мына жағдайларға байланысты бөліңіз:**

- Мата түрі (мақта-мата, аралас маталар, синтетика, жүн, қолмен жуылатын киімдер).

- Түрлі-түсті зат (түрлі-түсті заттарды ақ түсті заттардан бөлу, жаңа түрлі-түсті заттарды бөлек жуу керек).

- Нәзік заттар (кіші заттар, мысалы, нейлон шұлық, сондай-ақ ілмектері бар заттар, мысалы, бюстгальтерлер: оларды матадан жасалған қапқа салу керек).

**Қалталарды босату керек:**

Тиын немесе шақпақ сияқты заттар кір жуғыш машина мен барабанға зақым келтіруі мүмкін. Барлық түймелерді тексеріңіз.

**КҮТІМ ЖӘНЕ ТЕХНИКАЛЫҚ ҚЫЗМЕТ КӨРСЕТУ**

Тазалау және техникалық қызмет көрсетпес бұрын, кір жуғыш машинаны өшіріп, оны розеткадан ағытыңыз. Кір жуғыш машинаны тазалау үшін жанғыш сұйықтықтарды қолдануға болмайды.

**Су және қуат жеткізу көздерін ағыту**

Жуып болған сайын су шүмегін жабыңыз. Бұл кір жуғыш машинаның ішіндегі гидравликалық жүйенің тозуын шектейді және су ағып кетудің алдын алуға көмектеседі.

Кір жуғыш машинаны тазалаған кезде және техникалық қызмет көрсету жұмыстарын орындаған кезде оны токтан ажыратыңыз.

**Кір жуғыш машинаны тазалау**

Құрылғының сыртқы жақтары мен резеңкеден жасалған құрамдас бөліктерін жылы сабынды сумен суланған жұмсақ шүберекпен тазалауға болады. Еріткіштерді немесе абразивті заттарды қолданбаңыз.

Кір жуғыш машинада ішкі бөлшектеріне арналған «Барабанды тазарту» циклі бар; оны орындаған кезде, барабанға ештеңе салмау керек.

Бұл циклді оңтайландыру үшін кір жуғыш машинаны тазалау мақсатымен жуғыш затты (аз ластанған киімдер үшін берілген мөлшердің 10%) немесе арнайы қосымша заттарды пайдалануға болады. Тазалау циклін 40 жуу циклінен кейін бір рет іске қосқан абзал.

**Жуғыш зат тартпасын тазалау**

Сифонды басып, өзіңізге қарай тарту арқылы диспенсерді алыңыз. Оны су ағыны астында жуыңыз; бұл процедураны жүйелі түрде қайталап тұру керек.

**Есік пен барабанға күтім көрсету**

Жағымсыз иістер пайда болмауы үшін есікті әрқашан сәл ашып қою керек.

**Сорғыны тазалау**

Кір жуғыш машина ешбір техникалық қызмет көрсетуді қажет етпейтін, өзін-өзі тазалайтын сорғымен жабдықталған. Кіші заттар (мысалы, тиындар немесе түймелер) сорғының астындағы алдыңғы

қорғау камерасына түсіп кетуі мүмкін.

! Жуу циклі аяқталғанына көз жеткізіңіз де, құрылғыны розеткадан ағытыңыз.

Алдыңғы камераға қол жеткізу үшін:

1. Сүзгінің қақпағын ашыңыз.
2. Ағыз су сорғысының қақпағын сағат тіліне қарсы бағытпен бұрап, босатыңыз: біраз су ағуы мүмкін, оған алаңдамаңыз.
3. Сүзгінің ішкі бөлігін және сорғы қанатшасының айналасындағы кеңістікті қоқыс пен талшықтардан тазартыңыз.
4. Сүзгіні орнына салыңыз.

**Судың кіріс түтігін тексеру**

Судың кіріс түтігін кем дегенде жылына бір рет тексеріңіз. Ол шытынаған немесе сынған болса, оны ауыстыру қажет: жуу циклдері орындалған кезде судың жоғары қысымы түтікті күтпеген кезде жарып жіберуі мүмкін.

! Бұрын қолданылған түтіктерді пайдаланушы болмаңыз.

**ТАСЫМАЛДАУ ЖӘНЕ КӨТЕРУ-ТҮСІРУ**

Кір жуғыш машинаны жоғарғы бөлігінен ұстап көтеруге болмайды.

Құрылғыны розеткадан ағытып, су шүмегін жабыңыз. Есік және жуғыш зат диспенсерінің тартпасы мықтап жабылғанына көз жеткізіңіз. Су құю түтігін су шүмегінен ағытыңыз, одан кейін ағызу түтігін ағытыңыз. Түтіктерде қалған суды төгіп, оларды тасымалдау кезінде зақымдалмайтындай етіп бекітіңіз. Тасымалдау болттарын қайта орнатыңыз. «Орнату нұсқаулары» тарауында сипатталған тасымалдау болттарын шешіп алу процедурасын керісінше орындаңыз.

**САҚТАУ ЖӘНЕ ТАСЫМАЛДАУ ШАРТТАРЫ**

Буып түйілген кір жуғыш машина табиғи түрде желдетілетін, ылғалдығы 80 %-дан аспайтын жабық жайда сақталуы тиіс. Кір жуғыш машина ұзақ уақыт бойы қолданылмайтын болса және жылытылатын жайда сақталса, ішіндегі суды толығымен ағызу керек. Тасымалдамас бұрын кір жуғыш машинаның барабанына зақым келмеуі үшін, тасымалдау бұрандаларын машинадағы төлкелерге бекіту керек. Кір жуғыш машина бір орынға мықтап бекітіліп, кез келген жабық көлікпен тік қалыпта (жұмыс істеген кездегі қалпы) тасымалдануы тиіс. Тиеген және түсірген кезде кір жуғыш машинаға механикалық соққы тигізуге ТЫЙЫМ САЛЫНАДЫ.

ТЕХНИКАЛЫҚ ДЕРЕКТЕРІ	
Үлгі	WSH 8291 VWX / WSH 8291 VBX
Өлшемдері	ені 59,5 см биіктігі 86 см тереңдігі 48,3 см
Сыйымдылығы	1 - 8 кг
Электр қосылымдары	құрылғыға бекітілген техникалық деректер тақтасын қараңыз
Су қосылымдары	ең жоғары қысым 1 МПа (10 бар) ең төмен қысым 0,05 МПа (0,5 бар) барабан сыйымдылығы 54 литр
Айналымы жылдамдығы	1200 айналым/мин мәніне дейін
Қуатты есептеу бағдарламалары мына стандартқа сәйкес: EN 60456	«Эко мақта» бағдарламасы; температура 60°C; 8 кг жүкті қолдана отырып.
 	Бұл құрылғы төмендегі директиваларына сәйкес келеді: - 2012/19/EU (WEEE) - TP EAЭС 037 - TC 004/2011, TC 020/2011

## АҚАУЛЫҚТАРДЫ ЖОЮ

Кір жуғыш машина кейде жұмыс істемей қалуы мүмкін. Техникалық көмек көрсету қызметіне хабарласпас бұрын («Қызмет көрсету» тарауын қараңыз), төмендегі тізімді қолдана отырып, ақаулық оңай жөнделмейтініне көз жеткізіңіз.

Әдеттен тыс жағдайлар	Ықтимал себептері / шешімі
Кір жуғыш машина қосылмайды.	Құрылғы розеткаға қосылмаған немесе түйісу үшін жеткілікті емес.
	Үйде ток жоқ.
Жуу циклі басталмайды.	Кір жуғыш машина есігі дұрыс жабылмаған.
	БАСТАУ/ТОҚТАТА ТҰРУ түймесі басылмаған.
	Су шүмегі ашылмаған.
	Бастау уақыты үшін кешіктіріп бастау уақыты орнатылған.
Кір жуғыш машина су алмайды (жуу циклының бірінші кезеңінің индикатор шамы жылдам жыпылықтайды).	Судың кіріс түтігі шүмекке қосылмаған.
	Түтік майыстырылған.
	Су шүмегі ашылмаған.
	Үйде су жоқ.
	Қысым тым төмен.
	БАСТАУ/ТОҚТАТА ТҰРУ түймесі басылмаған.
Кір жуғыш машина суды толтырып, оны ағызып тұра береді.	Ағызу түтігі еденнен 65–100 см биіктікте орналастырылмаған.
Кір жуғыш машина суды ағызбайды не сықпайды.	Сорғы бітеліп қалған. Сорғыны тазалаңыз.
	Ағызу түтігі майысқан.
	Ағызу түтігі бітелген.
Кір жуғыш машина сығу циклі барысында көп дірілдейді.	Орнату кезінде барабанның бұғаты дұрыс алынбаған.
	Кір жуғыш машина тұзу қойылмаған.
	Кір жуғыш машина шкафтар мен қабырғалар арасына қойылған.
Кір жуғыш машинадан су ағады.	Судың кіріс түтігі дұрыс бұралып мықталмаған.
	Жуғыш зат диспенсерінің тартпасына бірдеңе кедергі жасап тұр.
	Ағызу түтігі дұрыс бекітілмеген.
Тым көп көбік болады.	Жуғыш зат кір жуғыш машинаға қолайлы емес (онда «кір жуғыш машиналарға арналған», «қолмен жууға және кір жуғыш машинаға арналған» немесе осыған ұқсас жазу болуы керек).
	Тым көп жуғыш зат қолданылған.
Кір жуудан кейін жуу құралы қалып қойды.	Тым көп киім-кешек жүктелген.
	Бағдарлама мен температура дұрыс таңдалмаған.
	Жарамайтын жуу құралы.
Жүктеу люгінің есігі ашылмайды	Есіктің құлпы бұғатталған, себебі машинада су бар.
	Машина суды қыздырып жатыр немесе сығу циклын орындап жатыр.
	Балалардан бұғаттау қосылған. Есік құлпы бағдарлама аяқталғаннан кейін бірнеше минуттан кейін бұғаттан шығады.
Жуу нұсқаулықта көрсетілгеннен ұзағырақ болады	Судың әлсіз қысымы.
	Электр желісіндегі кернеудің төмен деңгейі.
	Кіретін судың төмен температурасы.



