

Weissgauff

RU сушильная машина / РУКОВОДСТВО ПО ЭКСПЛУАТАЦИИ

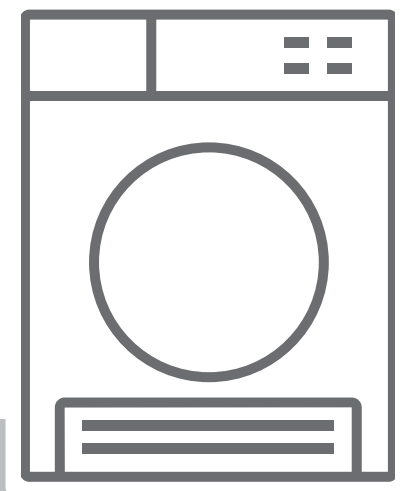





WD 56108 D Condenser

Спасибо, что выбрали нашу продукцию.

Руководство по эксплуатации содержит важную информацию о правилах техники безопасности и инструкции по эксплуатации и техническому обслуживанию вашей машины.

Ознакомьтесь с Руководством по эксплуатации до начала эксплуатации вашей машины и сохраните Руководство на случай возникновения вопросов в будущем.

Значок	Наименование	Описание
	ПРЕДУПРЕЖДЕНИЕ!	Опасность смертельного исхода или серьезной травмы
	ОПАСНОСТЬ ПОРАЖЕНИЯ ЭЛЕКТРИЧЕСКИМ ТОКОМ!	Опасное напряжение
	ПОЖАР	Опасность возгорания
	ВНИМАНИЕ!	Опасность получения травмы или повреждения материала
	ВАЖНОЕ ПРИМЕЧАНИЕ	Информация о правильной эксплуатации системы
		Прочитайте инструкции.
		Горячая поверхность

ВВЕДЕНИЕ

- Данное устройство может использоваться детьми старше 8 лет и лицами с ограниченными физическими, сенсорными и умственными возможностями или же нехваткой опыта и знаний, если они находятся под присмотром или проинструктированы по вопросам безопасной эксплуатации устройства и понимают сопряженные с этим риски. Не позволяйте детям играть с устройством. Чистка и техническое обслуживание не должны осуществляться детьми без присмотра взрослых.
- Данная сушильная машина предназначена только для домашнего использования внутри помещений. Гарантия будет аннулирована в случае коммерческого использования.
- Используйте это устройство только для белья, на котором нанесена этикетка, указывающая на то, что оно пригодно для сушки.
- Производитель не несет ответственности за ущерб, возникший в результате неправильного использования или транспортировки устройства.
- Не допускайте, чтобы покрытия пола закрывали вентиляционные отверстия.
- Не допускайте детей младше 3 лет к изделию без постоянного присмотра.
- Установку и ремонт устройства должен выполнять только уполномоченный специалист авторизованного сервисного центра Weissgauff. Производитель не несет ответственности за повреждения, произошедшие при проведении несанкционированного ремонта.

⚠ ПРЕДУПРЕЖДЕНИЕ! Никогда не распыляйте и не выливайте воду на машину, чтобы помыть ее! Это приведет к возникновению опасности поражения электрическим током!

- Если предполагается установить устройство под столешницей, пространство вокруг него должно быть не менее 3 см.
- Сборку и разборку прибора если это необходимо, должен выполнять уполномоченный специалист по обслуживанию.
- Перед установкой проверьте отсутствие на устройстве видимых повреждений. Запрещается установка поврежденного устройства и его эксплуатация.
- Не подпускайте к машине домашних животных.
- Извлеките все предметы из карманов, такие как зажигалки и спички.
- Устройство не допускается устанавливать за запираемой дверью, раздвижной дверью или дверью с петлей на противоположной стороне от дверцы сушильной машины, если она не позволяет полностью открыть дверь.

1. ПРАВИЛА ТЕХНИКИ БЕЗОПАСНОСТИ

В этом разделе содержатся правила техники безопасности, которые позволят защитить Вас от получения травм, а имущество — от повреждения. При несоблюдении этих правил гарантия аннулируется.

1.1. Электробезопасность

- Питание данного устройства не должно осуществляться через внешнее коммутационное устройство, такое как таймер, или подключаться к цепи, которая периодически включается или выключается коммунальными службами.
- Не прикасайтесь к кабелю питания влажными руками. При отключении устройства обязательно беритесь за вилку. В противном случае возникнет опасность поражения электрическим током.
- Машину следует подключать к заземленной розетке с установленным защитным предохранителем. Заземление устанавливается квалифицированным персоналом. Наша компания не несет ответственности за повреждения или ущерб, которые произошли при эксплуатации прибора без заземления, требуемого местными правилами.
- Параметры устройства указываются в таблице технических характеристик.
- Значения напряжений и частот, требуемые для устройства, должны соответствовать напряжению и частоте электросети вашего дома.
- Если машина не используется длительное время, а также перед установкой, техническим

обслуживанием, очисткой и ремонтом, отключите ее от электросети. В противном случае прибор может получить повреждения.

- После установки штепсельная розетка должна всегда быть доступна.

 Привести к пожару или поражению электрическим током может поврежденный кабель питания или его вилка. При наличии повреждений данные компоненты необходимо заменить. Это выполняется квалифицированным персоналом сервисного центра Weissgauff.

 Чтобы не допустить возникновения пожара или избежать поражения электрическим током, не используйте удлинители, пилоты или переходники для подключения машины к электросети.

1.2. Безопасность детей

- Данное устройство не предназначено для использования людьми (включая детей) с ограниченными физическими, сенсорными и умственными возможностями или же нехваткой опыта и знаний, кроме тех случаев, когда они находятся под присмотром или проинструктированы лицом, ответственным за их безопасность.
- Данное устройство может использоваться детьми старше 8 лет и лицами с ограниченными физическими, сенсорными и умственными возможностями или же нехваткой опыта и знаний, если они находятся под присмотром или проинструктированы по вопросам безопасной эксплуатации устройства и понимают сопряженные с этим риски. Не позволяйте детям играть с устройством. Чистка и техническое

обслуживание не должны осуществляться детьми без присмотра взрослых.

- Не оставляйте детей без присмотра рядом с устройством.
- Дети могут закрыться в устройстве, это может привести к смертельному исходу.
- В процессе эксплуатации не разрешайте детям прикасаться к стеклянной двери. Чрезмерно нагревающаяся поверхность может привести к ожогам кожи.
- Храните упаковочные материалы в недоступном для детей месте.
- При проглатывании моющих и чистящих средств, а также при попадании их на кожу и в глаза может возникнуть отравление или раздражение.
- Храните чистящие средства в недоступном для детей месте. Электрические устройства опасны для детей.
- Не допускайте нахождение детей рядом с работающим устройством.
- Чтобы дети не смогли прервать работу машины или изменить текущую программу, воспользуйтесь функцией защиты от детей.
- Не позволяйте детям садиться или взбираться на устройство, или забираться внутрь него.

1.3. Безопасность устройства

 **По причине риска возникновения пожара следующие виды белья и изделий НИКОГДА не должны сушиться в машине:**

- Не сушите белье, которое не было предварительно постирано.
- Белье, загрязненное такими продуктами, как кулинарное масло, ацетон, спирт, бензин, керосин, пятновыводители, скипидар, воск

и его очистители, должно перед сушкой в сушильной машине промываться в горячей воде с дополнительным количеством моющего средства.

- Чистящие ткани и циновки с остатками легковоспламеняющихся чистящих средств или ацетона, газа, бензина, пятновыводителя, скипидара, свечи, воска и его очистителей или химических веществ.
- Белье с остатками аэрозолей для волос, средств для удаления лака для ногтей и аналогичных веществ.
- Белье, на котором использовались промышленные химические вещества для очистки (например, для химической чистки).
- Белье, в котором содержатся любые пенные, губчатые, резиновые или резиноподобные изделия. К ним относятся губка из латексной пены, шапочки для душа, водонепроницаемые ткани, облегаящая одежда и ортопедические подушки.
- Белье с заполняющими и поврежденными деталями (подушки или пиджаки). Пена, выступающая из этих предметов, может загореться в процессе сушки.
- Эксплуатация машины в средах, содержащих муку или угольную пыль, может вызвать взрыв.

 **ВНИМАНИЕ!** Нижнее белье, содержащее металлические элементы жесткости, не следует помещать в машину. Если металлические элементы жесткости отсоединятся или разрушатся в процессе сушки, машина может повредиться.

1.4. Назначение

 **ВНИМАНИЕ!** Никогда не останавливайте прибор до окончания цикла сушки, пока все предметы не будут быстро извлечены и разложены для рассеивания тепла.

 **ВНИМАНИЕ!** Убедитесь, что домашние животные не попали в машину. Перед использованием проверьте прибор внутри.

 **ВНИМАНИЕ!** Перегрев одежды внутри машины может произойти при отмене программы или при сбое питания в процессе работы. Данная концентрация тепла может вызвать самовозгорание, поэтому всегда включайте программу «Освежить», чтобы охладить, а затем быстро извлечь все белье из машины и развесить его для дальнейшего охлаждения.

- Используйте машину только в домашних условиях, сушите вещи, ярлык которых указывает на то, что они подходят для сушки. Все остальные способы использования запрещены.
- Гарантия будет аннулирована в случае коммерческого использования.
- Данное устройство предназначено только для использования внутри помещений и должно устанавливаться на ровной и устойчивой поверхности.
- Не опирайтесь и не садитесь на дверцу. Сушильная машина может опрокинуться.
- Для поддержания температуры, которая не повредит белье (например, чтобы предотвратить возгорание белья), фаза охлаждения начинается после фазы нагрева. После этого программа

завершается. После завершения выполнения программы будет предложено извлечь белье.

 **ВНИМАНИЕ!** Не используйте машину с поврежденным фильтром для удаления ворса или при его отсутствии.

- Фильтры для удаления ворса необходимо чистить **после каждого использования.**
- После влажной очистки фильтр для удаления ворса следует высушить. Невысушенный фильтр может выйти из строя в процессе сушки.
- Не допускайте скопления ворса вокруг Вашей сушильной машины.

 **ВАЖНОЕ ПРИМЕЧАНИЕ:** Расстояние между машиной и полом не должно перекрываться такими предметами, как ковры, дерево или панели, в противном случае для устройства невозможно обеспечить достаточный приток воздуха.

- Не устанавливайте машину в помещениях, в которых возможны низкие температуры. Низкие температуры отрицательно влияют на работоспособность устройства. Конденсат, замерзший в приборе, может привести к повреждению.

1.5. Установка сверху стиральной машины

 **ВНИМАНИЕ!** На прибор не допускается устанавливать стиральную машину. Обратите внимание на следующие предупреждения при установке устройства на стиральной машине.

⚠ ВНИМАНИЕ! Устройство допускается устанавливать только на стиральных машинах с одинаковой или большей емкостью.

- Для установки устройства на стиральной машине между ними необходимо использовать крепление. Крепление приобретается отдельно.
- При установке устройства на стиральной машине общая масса этих устройств может достигать почти 150 килограммов (в загруженном состоянии). Устройства устанавливайте на сплошном полу с подходящей грузоподъемностью!

Применяемая таблица установки для стиральной машины и циркуляционной сушилки					
Сушильная машина (Глубина)	Стиральная машина (глубина)				
	37-41 см	42-45 см	46-49 см	50-56 см	57-63 см
52,5 см	X	✓	✓	✓	✓
56 см	X	X	✓	✓	✓
61 см	X	X	X	✓	✓
64 см	X	X	X	X	✓

Для установки прибора на стиральную машину Вам понадобится специальный установочный комплект. За консультацией по установке обращайтесь в сервисную службу Weissgauff.

Декларация соответствия требованиям ЕС

Мы заявляем, что наши изделия удовлетворяют действующим директивам, постановлениям, регламентам ЕС и требованиям, перечисленным в указанных стандартах.

Утилизация старого изделия

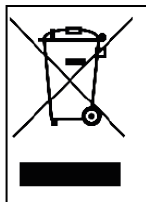

Данное изделие соответствует Директиве ЕС WEEE (2012/19/EU). На изделие нанесен классификационный символ отработанного электрического и электронного оборудования (WEEE).

Этот символ, нанесенный на изделие или информационную этикетку, указывает на то, что данное изделие запрещается утилизировать вместе с другими бытовыми отходами по истечении срока его службы. Чтобы предотвратить возможный вред окружающей среде и здоровью человека от неконтролируемой утилизации отходов, не выбрасывайте изделие вместе с другими видами отходов. Для рационального повторного использования материальных ресурсов убедитесь в правильности его переработки. О способе и месте экологически безопасной переработки изделия можно узнать у своего агента по продажам и в местных органах власти. Данное изделие не допускается объединять с другими коммерческими отходами для переработки.

2. УСТАНОВКА

- Прежде чем обратиться к местному уполномоченному поставщику услуг для установки машины, ознакомьтесь с руководством по эксплуатации и убедитесь, что параметры электросети и водяного слива подходят для работы прибора. Если это не так, обратитесь к квалифицированному электрику и сантехнику.
- Пользователь несет ответственность за выбор места установки прибора, подачу электропитания и слив воды в канализацию. Перед установкой проверьте отсутствие повреждений прибора. Если машина повреждена, не устанавливайте ее. Поврежденные изделия могут быть опасны для Вашего здоровья.
- Установите машину на устойчивой и ровной поверхности.
- Машина должна работать в беспылевой среде с хорошей вентиляцией.
- Расстояние между прибором и полом **не должно** уменьшаться за счет ковров, деревянных изделий или панелей.
- **Не закрывайте вентиляционные решетки**, расположенные на основании устройства.
- Устройство не допускается устанавливать за запираемую дверь, раздвижной дверью или дверью с петлей на противоположной стороне от дверцы прибора, если она не позволяет полностью открыть дверцу.
- После установки машины соединения должны быть надежно закреплены. В процессе установки убедитесь, что задняя поверхность не опирается на другие предметы (например, кран, розетку).
- Диапазон рабочих температур машины составляет от +5°C до +35°C. Эксплуатация при других температурах отрицательно повлияет на ее работоспособность и может привести к ее повреждению.
- Так как машина достаточно тяжелая, соблюдайте осторожность в процессе транспортировки. Всегда надевайте защитные перчатки.

- Обязательно устанавливайте устройство напротив стены.
- Задняя панель устройства должна располагаться возле стены.
- Если устройство устанавливается на устойчивой поверхности, проверьте ее с помощью водяного уровня. При наличии наклона отрегулируйте ножки. Повторяйте эту операцию при каждом изменении положения устройства.
- Не придавливайте машиной кабель питания.

2.1. Подсоединение к сливу воды (с помощью дополнительного сливного шланга)

В процессе сушки в изделиях с конденсаторным блоком вода скапливается в контейнере. Слить накопившуюся воду необходимо **после каждого процесса сушки**. Вместо периодического опустошения резервуара для прямого вывода воды можно использовать сливной шланг из комплекта.

2.1.1. Подсоединение водоотводящего шланга

1. Извлеките конец шланга с задней стороны машины. Не используйте для этого инструменты.
2. Вставьте один конец сливного шланга, поставляемого вместе с продуктом, в паз, из которого Вы извлекли шланг.
3. Подсоедините другой конец сливного шланга непосредственно к сливу воды или в сточную трубу.

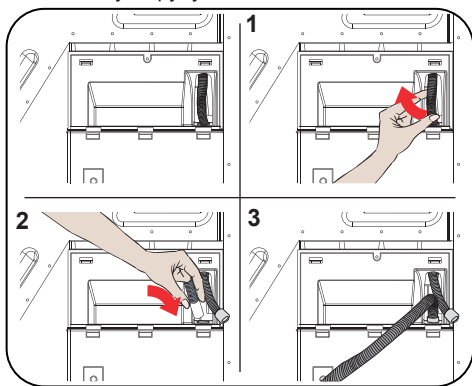

 **ВНИМАНИЕ!** Шланг подсоединяется таким образом, чтобы его невозможно было сдвигать. Если шланг отсоединится в процессе слива воды, это может залить ваш дом.

 **ВАЖНОЕ ПРИМЕЧАНИЕ:** Сливной водяной шланг должен устанавливаться на высоте не более 80 см.

 **ВАЖНОЕ ПРИМЕЧАНИЕ:** Запрещается складывать, изгибать и наступать на шланг, соединяющий канализацию и устройство.

2.2. Регулировка ножек

- Чтобы машина работала с минимальным шумом и вибрацией, необходимо правильно отрегулировать ее ножки. Отрегулируйте ножки устройства, чтобы получить устойчивое положение.
- Для этого поворачивайте ножки вправо и влево.

 **ВАЖНОЕ ПРИМЕЧАНИЕ:** Запрещается снимать регулируемые ножки.

2.3. Подключение к электрической сети

 **ВНИМАНИЕ!** Существует опасность возникновения пожара и поражения электрическим током.

- Ваша машина подходит для питания от электросети напряжением 220–240 В переменного тока частотой 50 Гц.
- На электрическом кабеле прибора установлена специальная вилка. Вилку следует подключать к заземленной розетке с защитным предохранителем 16 А, как указано на типовой табличке. Номинальный ток предохранителя силовой линии, в которую подключена розетка, должен быть 16 ампер. При отсутствии такой розетки или предохранителя обратитесь к квалифицированному электрику.
- Наша компания не несет ответственности за повреждения, которые произошли в результате отсутствия заземления.

 **ВАЖНОЕ ПРИМЕЧАНИЕ:** Работа под низким напряжением может привести к значительному сокращению срока службы устройства и ограничению ее производительности.

2.4. Установка под столешницей

- При установке под столешницей вокруг устройства должно оставаться пространство не менее 3 см.
- Сборку и разборку устройства под столешницей, если это необходимо, должен выполнять уполномоченный специалист по обслуживанию.

3. ОБЩИЕ СВЕДЕНИЯ

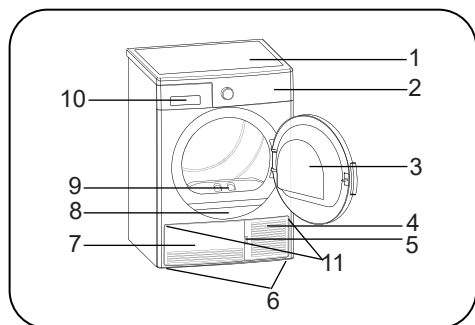

















1. Верхняя панель
2. Панель управления
3. Дверца загрузочного люка
4. Воздухозаборник
5. Крепление технического отсека
6. Регулируемые ножки
7. Технический отсек
8. Информационная табличка
9. Фильтр для удаления ворса
10. Выдвижной лоток
11. Вентиляционные решетки

4. ПОДГОТОВКА БЕЛЬЯ

4.1. Сортировка белья для сушки

Следуйте инструкциям, указанным на этикетках белья для сушки. Сушить можно только то белье, на котором указан символ, обозначающий, что это белье можно сушить в сушильной машине.

- Не перегружайте устройство бельем, загружайте только тот тип белья, который указан в пункте 4.3. Максимальная загрузка

 <p>Подходит для сушки в сушильной машине</p>	 <p>Не требует глажения</p>	 <p>Деликатная сушка</p>	 <p>Не подходит для сушки в сушильной машине</p>
 <p>Без сушки</p>	 <p>Без химической чистки</p>	 <p>При любой температуре</p>	 <p>При высоких температурах</p>
 <p>При средних температурах</p>	 <p>При низких температурах</p>	 <p>Без нагрева</p>	 <p>Сушить в вертикальном положении</p>
 <p>Сушить в горизонтальном положении</p>	 <p>Сушить от влажного состояния до сухого</p>	 <p>Сушить в горизонтальном положении в темноте</p>	 <p>Подходит для химической чистки</p>

Не сушите вместе тонко-, много- или толстослойные вещи, так как они требуют различных режимов. По этой причине сушить вместе можно белье с одинаковой структурой и типом ткани. Это обеспечит равномерную сушку. Если белье все еще влажное, можно выбрать программу выдержки времени для дополнительной сушки.

Сушите крупные вещи (например, пуховые одеяла) и вещи небольшого размера отдельно, эффективность сушки будет выше.

ВАЖНОЕ ПРИМЕЧАНИЕ:

Деликатные ткани, вышитые ткани, шерстяные / шелковые ткани, одежда из тонких и дорогих тканей, воздухопроницаемая одежда и тюлевые шторы не подходят для сушки в сушильной машине.

4.2. Подготовка белья для сушки

⚠ Опасность взрыва или пожара!

Извлеките все предметы из карманов, такие как зажигалки и спички.

⚠ ВНИМАНИЕ! Может произойти повреждение барабана машины и тканей.

- Одежда может запутаться в процессе стирки. Прежде чем поместить белье в сушилку отделите его одно от другого.
- Извлеките все предметы из карманов одежды и выполните следующие действия:
- Галстуки, занавесочную тесьму и т. д., сложите вместе или поместите в мешок для белья.
- Застегните молнии, пряжки и застёжки, кнопки на чехлах.
- Чтобы сушка прошла наиболее эффективно, отсортируйте белье по типу скани и в соответствии с программой сушки.
- Снимите с одежды зажимные пряжки и им подобные металлические детали.
- Такие вещи, как футболки и трикотажные изделия, **как правило, садятся при первой сушке.** Используйте более бережную программу.
- **Не пересушивайте синтетические ткани. Могут появиться складки.**
- При стирке белья, подлежащего сушке, выберите правильное количество смягчителя в соответствии с рекомендациями производителя стиральной машины.

4.3. Максимальная загрузка

Следуйте инструкциям в разделе «Таблица потребляемой энергии и выбора программ». (См.: 5.2 Таблица потребляемой энергии и выбора программ.) Не загружайте белья больше допустимого значения, указанного в таблице.



⚠ ВАЖНОЕ ПРИМЕЧАНИЕ: Не рекомендуется загружать в машину больше белья, чем указано на рисунке. При перегрузке производительность уменьшится, машина может быть повреждена, а белье – испорчено.

Белье	Масса загрузки белья в сухом состоянии (г)
Простыня (сдвоенная)	725
Наволочка	240
Большое махровое полотенце	700
Полотенце для рук	225
Футболка	190
Хлопковая рубашка	200
Джинсы	650
Классические брюки	400
Футболка	120

5. ИСПОЛЬЗОВАНИЕ УСТРОЙСТВА

5.1. Панель управления

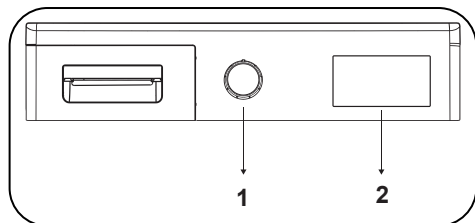

1. Ручка выбора программ
2. Электронный индикатор и дополнительные функции

5.1.1. Ручка выбора программ

Используйте ручку выбора программ, чтобы выбрать нужную программу сушки.



5.1.2. Электронный индикатор и дополнительные функции



Символы на дисплее:

Предупреждающий индикатор переполнения водяного контейнера	
Предупреждающий индикатор о необходимости очищения фильтра для удаления ворса	
Предупреждающий индикатор о необходимости очищения конденсатора	

5.2. Таблица потребляемой энергии и выбора программ

Нажмите кнопку «Пуск/Пауза», чтобы запустить программу.

Индикатор «Пуск/Пауза» показывает, что программа запущена.

Программа	Загрузка (кг)	Скорость отжима в стиральной машине (перед сушкой)	Приблизительное количество оставшейся влажности	Время ожидания (минут)
Хлопок экстра сушка	8	1000	60%	139
Хлопок сушка в шкаф	8	1000	60%	134
Хлопок сушка под утюг	8	1000	60%	111
Синтетика сушка в шкаф	4	800	40%	50
Синтетика сушка под утюг	4	800	40%	36
Деликатная (тонкое белье)	2	600	50%	37
Смешанные ткани	4	1000	60%	75
Детское белье	3	1000	60%	62
Джинсы	4	1200	60%	86
60 мин	-	-	-	60
30 мин	-	-	-	30
10 мин	-	-	-	10
Освежить	-	-	-	10
Экспресс 29'	2	1200	50%	29
Рубашки 12'	0.5	1200	50%	12

Показатели потребления энергии				
Программа	Загрузка (кг)	Скорость отжима в стиральной машине (перед сушкой)	Приблизительное количество оставшейся влажности	Значения потребляемой энергии (кВт)
Хлопок сушка в шкаф	8	1000	60%	4,68
Хлопок сушка под утюг	8	1000	60%	4,1
Синтетика сушка в шкаф	4	800	40%	1,67
Расход энергии в выключенном состоянии P ₀ (Вт)				0,5
Расход энергии во включенном состоянии P ₁ (Вт)				1,0



Программа «Хлопок сушка в шкаф» - это стандартная программа сушки, которая работает с полной или половинной загрузкой. Информация о ней указана на наклейке энергоэффективности. Это наиболее энергоэффективная программа для сушки влажной одежды из хлопка.

*Стандартная программа для определения энергоэффективности согласно нормам EN 61121:2013.

Все значения в таблице приведены согласно стандарту EN61121:2013. Параметры потребления могут отличаться от указанных в таблице в зависимости от типа ткани, скорости отжима в стиральной машине, характеристик окружающей среды и напряжения питания.

5.2.1. Дополнительные функции

Ниже в таблице приведены функции, которые можно выбирать в программах.

Функция	Описание
Деликатная сушка	Деликатные ткани сушатся дольше при низкой температуре
Отложенный запуск	Запуск программы можно задержать, выбрав 3, 6 или 9 часов. Включить нужное время задержки можно, нажав кнопку «Пуск/Пауза». После установки времени выбранная программа запустится автоматически. В течение отложенного запуска можно включать или выключать функции, совместимые с программой.
Уровень сушки	Уровень сушки можно задать по желанию. Таким образом, можно выбрать уровень требуемой интенсивности сушки. Уровни, доступные для выбора, которые отличаются от стандартной настройки: 1, 2, 3. После выбора загорится индикатор соответствующего уровня сушки.
Отмена звукового сигнала	Машина издает предупреждающий сигнал при повороте ручки выбора программ, при нажатии на кнопку и в конце выполнения программы. Чтобы отключить эти предупреждающие сигналы, нажмите и удерживайте кнопку «Функция деликатной сушки» в течение 3 секунд. При нажатии этой кнопки прозвучит звуковой предупреждающий сигнал о том, что функция отменена.
Защита от детей	Чтобы в процессе выполнения не допустить изменений при нажатии кнопок, применяется функция защиты от детей. Чтобы активировать функцию защиты от детей, следует одновременно нажать кнопки «Уровень сушки» и «Деликатное белье» и удерживать их в течение 3 секунд. После активации защиты от детей все клавиши будут деактивированы. Защита от детей не деактивируется автоматически по окончании программы. Чтобы деактивировать защиту от детей по окончании программы, установите ручку выбора программы в положение «Выкл». Затем установите ручку выбора программы в первое положение. Защита от детей все еще активна. Чтобы деактивировать защиту от детей, следует одновременно нажать кнопки «Уровень сушки» и «Деликатное белье», и удерживать их в течение 3 секунд. При активации/деактивации защиты от детей на дисплее в течение 2 секунд отображается «CL», после чего дисплей отключается, и звучит звуковой сигнал. Предупреждение: когда изделие работает или включена защита от детей, при повороте ручки переключения программ вы услышите звуковое предупреждение и буквы «CL» будут отображаться на экране в течение 2 секунд, затем исчезнут. В случае поворота ручки выбора программ прозвучит звуковой сигнал. Даже если ручкой выбора программ установить другую программу, предыдущая программа будет работать. Для выбора новой программы необходимо отключить защиту от детей, а затем установить ручку переключения программ в соответствующее положение.

5.2.2. Запуск программы

В процессе выбора программы индикатор «Пуск/Пауза» будет мигать. Нажмите кнопку «Пуск/Пауза», чтобы запустить программу. Индикатор «Пуск/Пауза» показывает, что программа запущена.

Программа	Описание
Хлопок экстра сушка	В процессе этой программы выполняется сушка толстых и многослойных тканей, такие как хлопковые полотенца, простыни, наволочки, халаты при высокой температуре, чтобы их можно было положить в шкаф.
Хлопок сушка в шкаф	Данная программа позволяет сушить хлопковые пижамы, нижнее белье, скатерти и т. д., чтобы их можно было положить в шкаф.
Сушка под утюг	Эта программа позволяет сушить хлопковое белье для подготовки к глажению. Белье, извлекаемое из устройства, будет влажным.
Синтетика сушка в шкаф	Эта программа позволяет сушить синтетические изделия, такие как майки, футболки, блузки при температуре ниже, чем температура в программе сушки хлопковых тканей, чтобы их можно было положить в шкаф.
Синтетика сушка под утюг	Эта программа позволяет сушить синтетические изделия, такие как майки, футболки, блузки при температуре ниже, чем температура в программе сушки хлопковых тканей, чтобы подготовить их к глажению. Белье, извлекаемое из устройства, будет влажным.
Деликатная (тонкое белье)	Данная программа используется для сушки одежды, такой как майки, блузки и шелковой одежды при низкой температуре, чтобы их можно было надевать.
Сушка по времени	Эта программа используется для сушки смешанной хлопковой и синтетической одежды, которая не линяет, чтобы подготовить ее к носке.
Детское белье	Эта программа используется для сушки деликатной детской одежды при низкой температуре, чтобы подготовить ее к носке.
Джинсы	Данная программа используется для сушки джинсовой одежды.
Программы выдержки времени	Чтобы достичь требуемого уровня сушки при низкой температуре, можно использовать программы выдержки времени 10 мин., 30 мин. и 60 мин. Независимо от уровня сушки программа останавливается в нужное время.
Освежить	Данная программа обеспечивает вентиляцию в течение 10 минут без нагрева, чтобы освежить белье.
Экспресс 29'	2 кг хлопкового белья из тонкой ткани, прокручиваемые перед сушкой на высокой скорости в стиральной машине, сушатся в течение 29 минут.
Рубашки 12'	В течение 12 минут от 2 до 3 рубашек готовы для глажения.

 **ВАЖНОЕ ПРИМЕЧАНИЕ:** Не открывайте дверцу загрузочного люка при работающей программе. Если вам нужно открыть дверь, не держите ее открытой в течение длительного времени.

5.2.3. Режим энергосбережения

Если на этапе выбора программы в течение 15 минут не будет нажата какая-либо кнопка, машина переключается в режим энергосбережения в целях снижения энергопотребления. Дисплей полностью отключится. В режиме энергосбережения будет мигать «- -» (0,5 секунд горит, 3 секунды не горит). В режиме энергосбережения индикатор «- -» горит менее ярко. Чтобы выбрать и запустить программу, необходимо выключить и снова включить машину.

5.2.4. В процессе выполнения программы

Если Вы откроете дверь при работающей программе, машина переключится в режим ожидания. Закрыв дверь, нажмите кнопку «Пуск/Пауза», чтобы возобновить программу.

Не открывайте дверцу загрузочного люка при работающей программе. Если вам нужно открыть дверь, не держите ее открытой в течение длительного времени.

Завершение программы

После завершения программы включатся светодиоды уровня водяного бака, «Пуск/Пауза», очистки фильтра и очистки конденсатора. Кроме того, в конце работы программы прозвучит звуковой сигнал. Белье можно извлечь из устройства, чтобы загрузить новое.

 **ВАЖНОЕ ПРИМЕЧАНИЕ:** Фильтр для удаления ворса необходимо чистить после каждой программы. После каждой программы следует опустошить водяной бак.

 **ВАЖНОЕ ПРИМЕЧАНИЕ:** Если не извлечь белье после окончания программы, автоматически включится функция «Антисминание» на 1 час. Чтобы предотвратить сминание, в этом режиме барабан устройства будет равномерно вращаться.

5.3. Информация о подсветке барабана

- Данная машина имеет светодиодную подсветку барабана. Подсветка включается автоматически, когда Вы открываете дверцу. И выключается через некоторое время автоматически.
- Опция не является регулируемой и пользователь не может отключать или включать ее.
- Не пытайтесь заменить или модифицировать светодиодную подсветку.

ПРОГРАММЫ	ФУНКЦИИ				
	Задержка старта	Отмена звукового сигнала	Защита от детей	Деликатная сушка	Уровень сушки
Хлопок экстра сушка	✓	✓	✓	✓	✓
Хлопок сушка в шкаф	✓	✓	✓	✓	✓
Хлопок сушка под утюг	✓	✓	✓	✓	✓
Синтетика сушка в шкаф	✓	✓	✓	✓	✓
Синтетика сушка под утюг	✓	✓	✓	✓	✓
Деликатная (тонкое белье)	✓	✓	✓	✓	Х
Смешанные ткани	✓	✓	✓	✓	✓
Детское белье	✓	✓	✓	✓	✓
Джинсы	✓	✓	✓	✓	✓
60 мин	✓	✓	✓	Х	Х
30 мин	✓	✓	✓	Х	Х
10 мин	✓	✓	✓	Х	Х
Освежить	✓	✓	✓	Х	Х
Экспресс 29'	✓	✓	✓	Х	
Рубашки 12'	✓	✓	✓	Х	Х
Х	Не доступно				
✓	Доступно				

6. ЧИСТКА И УХОД

ВАЖНОЕ ПРИМЕЧАНИЕ: Для чистки машины не используйте промышленные химические вещества. Не пользуйтесь машиной, которая почищена промышленными химическими веществами.

6.1. Очистка фильтра для удаления ворса

ВАЖНОЕ ПРИМЕЧАНИЕ: НЕ ЗАБУДЬТЕ ЧИСТИТЬ ФИЛЬТР ДЛЯ УДАЛЕНИЯ ВОРСА ПОСЛЕ КАЖДОГО ИСПОЛЬЗОВАНИЯ.

Чтобы почистить фильтр для удаления ворса:

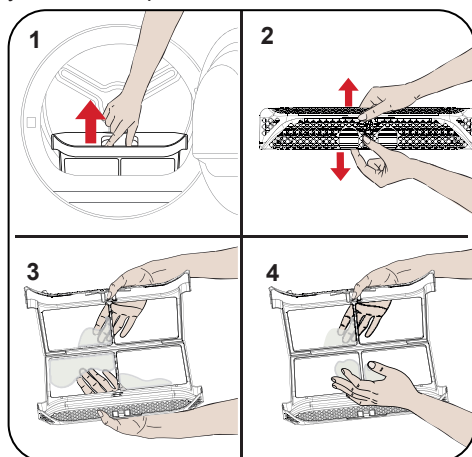

1. Откройте дверцу загрузочного люка.
2. Потяните фильтр для удаления ворса, чтобы извлечь его.
3. Удалите ворсинки руками или мягкой тканью.
4. Закройте и установите на свое место фильтр для удаления ворса.

После эксплуатации машины в течение определенного времени, если обнаружен слой загрязнений, который приведет к

засорению поверхности фильтра, промойте его теплой водой, чтобы удалить этот слой. Перед установкой фильтра на свое место тщательно просушите его.

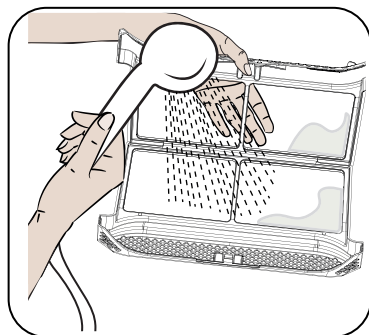

6.2. Слив водяного контейнера

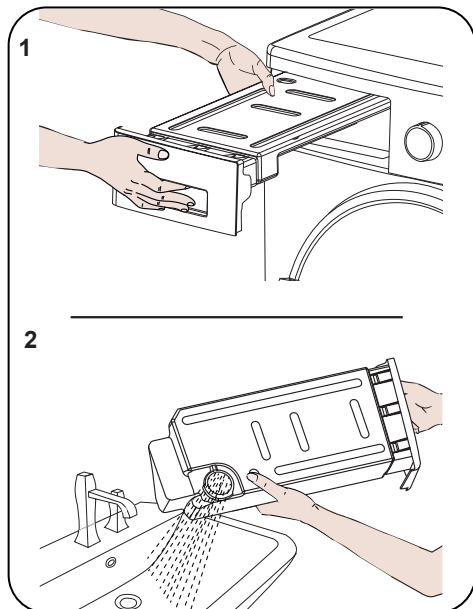

1. Потяните крышку ящика и осторожно извлеките контейнер.
2. Слейте воду из контейнера.
3. При наличии на сливном колпачке в баке скопившихся ворсинок, почистите колпачок водой.
4. Установите водяной контейнер на свое место.

❗ ВАЖНОЕ ПРИМЕЧАНИЕ:

Запрещается снимать контейнер при выполнении программы. Вода, конденсирующаяся в нем, для подходит для потребления человеком.

❗ ВАЖНОЕ ПРИМЕЧАНИЕ:

НЕ ЗАБУДЬТЕ СЛИТЬ ВОДУ ИЗ ВОДЯНОГО КОНТЕЙНЕРА ПОСЛЕ КАЖДОГО ИСПОЛЬЗОВАНИЯ.

6.3. Очистка конденсатора

❗ ВАЖНОЕ ПРИМЕЧАНИЕ:

Если появится предупреждение «Чистка конденсатора», почистите конденсатор.

❗ ВАЖНОЕ ПРИМЕЧАНИЕ:

ДАЖЕ ЕСЛИ «СВЕТОДИОД, ПРЕДУПРЕЖДАЮЩИЙ О НЕОБХОДИМОСТИ ПОЧИСТИТЬ КОНДЕНСАТОР» НЕ ГОРИТ: ПОЧИСТИТЕ КОНДЕНСАТОР ЧЕРЕЗ КАЖДЫЕ 30 ЦИКЛОВ СУШКИ ИЛИ ОДИН РАЗ В МЕСЯЦ.

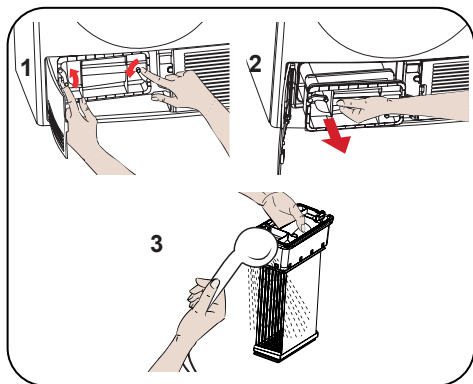

После завершения сушки, откройте дверцу загрузочного люка и подождите, пока сушилка не охладится.

1. Откройте технический отсек и отстегните 2 замка крышки конденсатора.
2. Возьмитесь за пластмассовую деталь конденсатора и извлеките его.
3. Очистите его с помощью душа и подождите, пока не сойдет вода.
4. Полностью вставьте конденсатор на его место и защелкните 2 замка.
5. Закройте крышку технического отсека.

6.4. Очистка датчика влажности

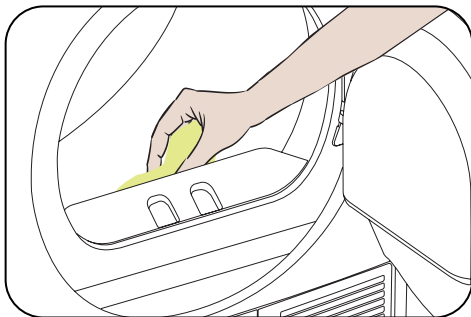

Внутри устройства установлены датчики влажности, которые оценивают сухость белья.

Чтобы почистить датчики:

1. Откройте дверцу загрузочного люка устройства.
2. Если машина все еще горячая, подождите, пока ее температура не понизится.
3. Используя мягкую ткань, пропитанную уксусом, протрите металлические поверхности датчика и высушите их.



ВАЖНОЕ ПРИМЕЧАНИЕ: МЕТАЛЛИЧЕСКИЕ ПОВЕРХНОСТИ ДАТЧИКА НЕОБХОДИМО ЧИСТИТЬ 4 РАЗА В ГОД.



ВАЖНОЕ ПРИМЕЧАНИЕ: Запрещается для чистки металлических поверхностей датчиков использовать металлические инструменты.



ПРЕДУПРЕЖДЕНИЕ! Чтобы избежать опасности возникновения пожара или взрыва, не используйте растворители, очистители или им подобные продукты для очистки датчиков.

6.5. Очистка внутренней поверхности дверцы загрузочного люка

⚠ ВАЖНОЕ ПРИМЕЧАНИЕ: НЕ ЗАБУДЬТЕ ЧИСТИТЬ ВНУТРЕННЮЮ ПОВЕРХНОСТЬ ДВЕРЦЫ ЗАГРУЗОЧНОГО ЛЮКА ПОСЛЕ КАЖДОГО ПРОЦЕССА СУШКИ.

Откройте дверцу загрузочного люка машины и почистите все внутренние поверхности и уплотнитель люка мягкой влажной тканью.

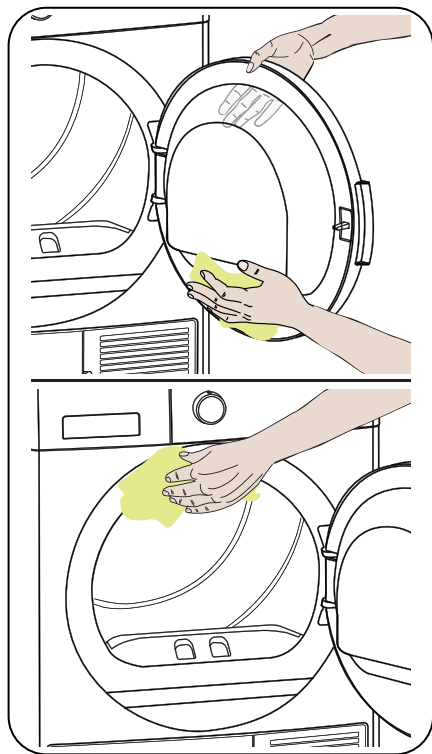



7. ТЕХНИЧЕСКИЕ ХАРАКТЕРИСТИКИ

Тип устройства	Сушильная машина
Установка	Отдельностоящая
Высота	Мин: 845 мм / Макс: 855 мм*
Ширина	596 мм
Глубина	593 мм
Загрузка (макс.)	8 кг**
Чистая масса (с пластмассовой дверцей)	35,2 кг
Чистая масса (со стеклянной дверцей)	37,5 кг
Напряжение	220-240 В
Мощность	2700 Вт

*Мин. высота: Высота с регулируемыми ножками, которые не используются. Макс. высота: Высота с регулируемыми ножками, выдвинутыми до максимума.

**Масса сухого белья перед стиркой.

 **ВАЖНОЕ ПРИМЕЧАНИЕ:** Чтобы улучшить качество сушки, технические характеристики могут быть изменены без предварительного уведомления.

 **ВАЖНОЕ ПРИМЕЧАНИЕ:** Заявленные значения были получены в лаборатории в соответствии со стандартами. Эти значения могут изменяться в зависимости от условий окружающей среды и использования сушиллки.

Продукт сертифицирован в соответствии с действующим техническим регламентом. Производитель на свое усмотрение и без дополнительных уведомлений может менять комплектацию, внешний вид, страну производства и технические характеристики модели, следуя политике непрерывного улучшения качества выпускаемой продукции. Приобретенная Вами модель может отличаться от описанной в тексте данного руководства.

8. УСТРАНЕНИЕ НЕИСПРАВНОСТЕЙ

Машина содержит системы, которые постоянно контролируют работу устройства в процессе сушки, чтобы принять необходимые меры и предупредить о неисправностях.



⚠ ПРЕДУПРЕЖДЕНИЕ! Если проблема остается, несмотря на меры, указанные в данном разделе, обратитесь в авторизованный сервисный центр Weissgauff. Никогда не пытайтесь самостоятельно отремонтировать неисправное изделие.

ПРОБЛЕМА	ПРИЧИНА	СПОСОБ УСТРАНЕНИЯ
Процесс сушки занимает длительное время.	Поверхность фильтра для удаления ворса может быть закупорена.	Промойте фильтр теплой водой.
	Возможно, засорен конденсатор.	Очистите конденсатор.
	Возможно, закрыты передние вентиляционные решетки.	Обеспечьте достаточную вентиляцию, чтобы не допустить перегрева устройства.
	Известковый налет на датчике влажности.	Почистите датчик влажности.
	Возможно, машина перегружена бельем.	Не перегружайте машину.
	Возможно, белье не достаточно отжато.	Выберите более высокую скорость отжима на стиральной машине.
После сушки белье влажное.	⚠ Белье, которое выходит горячим в конце сушки обычно, кажется более влажным.	
	Возможно, используемая программа не подходит для данного типа белья.	Прочитайте этикетки на белье, выберите подходящую программу для этого типа белья и воспользуйтесь дополнительно программой выдержки времени.
	Поверхность фильтра для удаления ворса может быть закупорена.	Промойте фильтр теплой водой.
	Возможно, засорен конденсатор.	Очистите конденсатор.
	Возможно, машина перегружена бельем.	Не перегружайте машину.
	Возможно, белье не достаточно отжато.	Выберите более высокую скорость отжима на стиральной машине.
Машину невозможно открыть, или программа не запускается. После регулировки машина не включается.	Возможно, машина не подключена к электросети.	Убедитесь, что вилка вставлена в розетку.
	Дверца загрузочного люка может быть открыта.	Убедитесь, что дверца загрузочного люка правильно закрыта.
	Возможно, не установлена программа или не нажата кнопка «Пуск/Пауза».	Убедитесь, что программа установлена, а машина работает не в режиме ожидания (паузы).
	Возможно, включена защита от детей.	Отключите функцию защиты от детей.
Программа прервана по неизвестной причине.	Возможно, дверца загрузочного люка закрыта неправильно.	Убедитесь, что дверца загрузочного люка правильно закрыта.
	Возможно, отсутствует напряжение питания.	Нажмите кнопку «Пуск/Пауза», чтобы запустить программу.
	Возможно, водяной контейнер заполнился.	Опустошите водяной контейнер.

ПРОБЛЕМА	ПРИЧИНА	СПОСОБ УСТРАНЕНИЯ
Одежда села, свалялась или испортилась.	Возможно, используемая программа не подходит для данного типа белья.	Прочитайте этикетки на белье, выберите подходящую программу для этого типа белья.
Утечка воды через дверцу загрузочного люка.	Возможно, ворс скопился на внутренних поверхностях дверцы загрузочного люка и его уплотнителя.	Почистите внутренние поверхности дверцы загрузочного люка и его уплотнителя.
Дверца загрузочного люка открывается сама по себе.	Возможно, дверца загрузочного люка закрыта неправильно.	Нажмите на дверцу загрузочного люка до щелчка.
Предупреждающий индикатор водяного контейнера горит или вспыхивает.	Возможно, водяной контейнер заполнился.	Опустошите водяной контейнер.
	Возможно, сливной водяной шланг изогнут.	Если устройство подсоединено непосредственно к сливу воды, проверьте сливной водяной шланг.
Горит индикатор, предупреждающий о необходимости почистить фильтр для ворса.	Возможно, засорен фильтр для ворса.	Очистите фильтр для ворса.
Горит индикатор, предупреждающий о необходимости почистить конденсатор.	Возможно, необходимо почистить фильтр для удаления ворса.	Почистите фильтр.
	Возможно, посадочное место фильтра засорено ворсом.	Почистите посадочное место фильтра.
	Возможно, засорен конденсатор.	Очистите конденсатор.
Программа не может быть запущена, мигает предупреждающий светодиодный индикатор фильтра	Возможно, посадочное место фильтра засорено ворсом.	Почистите посадочное место фильтра.
	Возможно, загрязнена поверхность фильтра для удаления ворсинок.	Промойте фильтр теплой водой.
	Конденсатор невозможно установить.	Замените конденсатор.
Невозможно запустить выбранную программу, при этом мигают индикаторы конденсатора и фильтра.	Конденсатор и фильтр невозможно установить.	Замените фильтр и конденсатор.
	Индикаторы фильтра и конденсатора мигают, даже если фильтр и конденсатор установлены.	Обратитесь в техническую службу Weissgauff.

• АВТОМАТИЧЕСКИЕ ОПОВЕЩЕНИЯ О НЕИСПРАВНОСТЯХ И ЧТО ДЕЛАТЬ

Ваша сушильная машина оснащена встроенной системой обнаружения неисправностей. При обнаружении неисправности мигает определенная комбинация световых индикаторов. Коды наиболее распространенных неисправностей показаны ниже.

КОД ОШИБКИ	СПОСОБ УСТРАНЕНИЯ
E03 / 	Опорожните контейнер для воды, если проблема не решена, обратитесь в авторизованный сервисный центр Weissgauff.
E04	Обратитесь в авторизованный сервисный центр Weissgauff.
E05	Обратитесь в авторизованный сервисный центр Weissgauff.
E06	Обратитесь в авторизованный сервисный центр Weissgauff.
E08	Возможно имеются колебания напряжения в сети. Подождите, пока напряжение не будет подходящим для режима работы. 

9. ИНФОРМАЦИЯ ОБ УПАКОВКЕ И ЗАЩИТЕ ОКРУЖАЮЩЕЙ СРЕДЫ

9.1. Информация об упаковке

Упаковка данного устройства изготовлена из перерабатываемых материалов. Не утилизируйте упаковку вместе с бытовыми или иными отходами. Упаковку следует передать на сборный пункт, определенный местными органами власти для таких отходов.

10. МАРКИРОВКА ЭНЕРГОЭФФЕКТИВНОСТИ И ЭКОНОМНОЕ ИСПОЛЬЗОВАНИЕ ЭНЕРГИИ

10.1. Маркировка экономного использования энергии

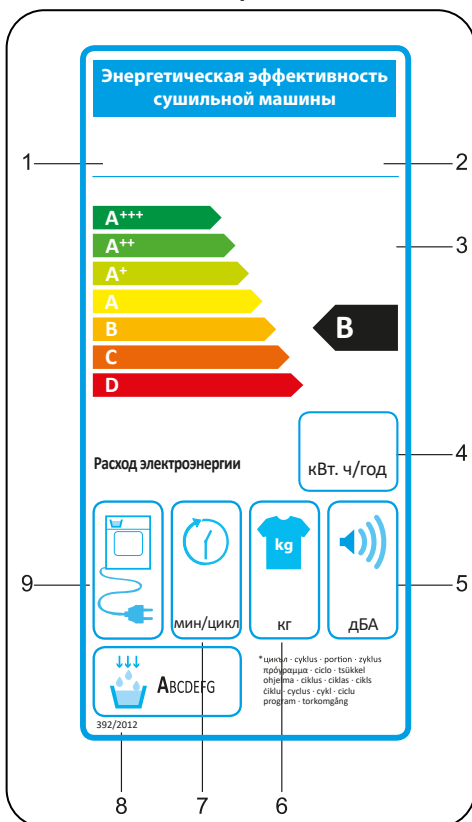

1. Товарный знак
2. Модель
3. Класс потребления энергии
4. Годовой расход энергии
5. Уровень шума во время сушки
6. Максимальная загрузка сухого белья
7. Время программы Хлопок сушка в шкаф
8. Класс эффективности конденсации
9. Машинная технология

10.2. Маркировка энергоэффективности

- Необходимо использовать сушильную машину, не перегружая ее бельем.
- При стирке белья скорость отжима должна быть самой высокой. Это сократит время сушки и уменьшит потребление энергии.
- Одинаковые виды белья сушите вместе.
- Чтобы выбрать программы, воспользуйтесь рекомендациями данного руководства по эксплуатации.
- Для циркуляции воздуха оставьте свободное пространство спереди и позади сушилки. Не закрывайте решетки спереди устройства.
- Если в этом нет особой необходимости, не открывайте дверцу устройства в процессе сушки. Если Вам нужно открыть дверь, не держите ее открытой в течение длительного времени.
- Не добавляйте в процессе сушки новое (мокрое) белье.
- Волосы и ворсинки от белья собираются фильтром для удаления ворса. Убедитесь, что фильтр прошел очистку до и после каждого использования.
- В процессе сушки помещение, в котором установлена сушильная машина, должно хорошо проветриваться.

СПРАВОЧНЫЙ ЛИСТОК ТЕХНИЧЕСКИХ ДАННЫХ ИЗДЕЛИЯ

Соответствие Регламенту о делегировании Комиссии полномочий (ЕС) № 392/2012

Наименование поставщика или товарный знак	WEISSGAUFF
Название модели	WD 56108 D Condenser
Номинальная загрузка (кг)	8
Тип циркуляционной сушилки	Конденсатор
Класс энергоэффективности ⁽¹⁾	B
Ежегодное энергопотребление (кВт) ⁽²⁾	561
Автоматический, неавтоматический	Автоматический
Энергопотребление стандартной программы сушки хлопчатобумажного белья при полной загрузке (кВт)	4,68
Энергопотребление стандартной программы сушки хлопчатобумажного белья при частичной загрузке (кВт)	2,56
Энергопотребление автономного режима для стандартной программы сушки хлопчатобумажного белья при полной загрузке P_o (Вт)	0,46
Энергопотребление во включенном режиме для стандартной программы сушки хлопчатобумажного белья при полной загрузке P_i (Вт)	0,96
Продолжительность работы во включенном режиме (мин)	Нет данных
Стандартная программа сушки хлопчатобумажного белья ⁽³⁾	
Продолжительность стандартной программы сушки хлопчатобумажного белья при полной загрузке T_{cyc} (мин)	134
Продолжительность стандартной программы сушки хлопчатобумажного белья при частичной загрузке $T_{cyc1/2}$ (мин)	77
Взвешенная продолжительность стандартной программы сушки хлопчатобумажного белья при полной и частичной загрузке (T_i)	101
Класс эффективности конденсации ⁽⁴⁾	B
Средняя эффективность конденсации стандартной программы сушки хлопчатобумажного белья при полной загрузке C_{cyc}	81%
Средняя эффективность конденсации стандартной программы сушки хлопчатобумажного белья при частичной загрузке $C_{cyc1/2}$	81%
Взвешенная эффективность конденсации стандартной программы сушки хлопчатобумажного белья при полной и частичной загрузке C_i	81%
Уровень звуковой мощности стандартной программы сушки хлопчатобумажного белья при полной загрузке ⁽⁵⁾	65
Встроено	Нет

(1) Уровень от A+++ (максимальная эффективность) до D (минимальная эффективность)

(2) Энергопотребление при 160 циклах сушки по стандартной программе для хлопчатобумажного белья при полной и частичной загрузке, и потребление в режимах с пониженной мощностью. Фактическое энергопотребление в одном цикле будет зависеть от использования устройства.

(3) «Программа сушки хлопчатобумажного белья с использованием корзины» при полной и частичной загрузке — стандартная программа сушки, к которой относится информация на этикетке и в справочном листке, что эта программа подходит для сушки обычного мокрого хлопкового белья, и что она является самой эффективной программой по энергопотреблению для хлопка.

(4) Уровень от G (минимальная эффективность) до A (максимальная эффективность)

(5) Средневзвешенное значение — L wA, выраженное в дБ(A) re 1 pW