

DEM-SH36说明书印刷要求

颜色规范:



黑色印刷

C 0 M 0 Y 0 K 100



专色印刷

PANTONE123 C

C 0 M 20 Y 100 K 0



内容印刷

C 0 M 0 Y 0 K 70

材质+工艺:

材质双胶纸80克, 骑马钉

尺寸:

成品尺寸:90*210mm, 展开尺寸: 180*210mm

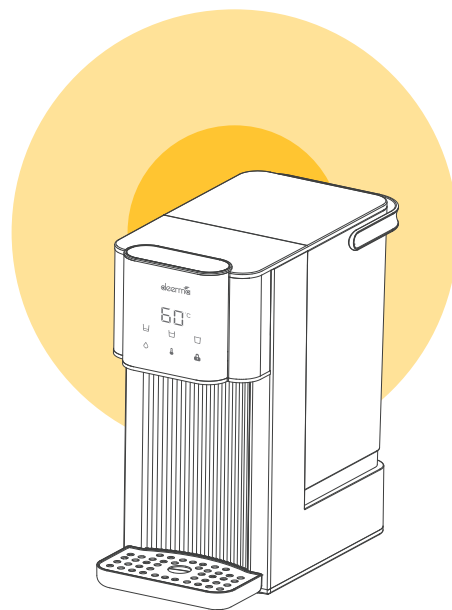

Термопот DEERMA

Однокнопочный быстрый нагрев, горячая вода без ожидания

Руководство по эксплуатации

DEM-SH36W

Guangdong Deerma Technology Co., Ltd.

Адрес: No.4-1 Longhui Road, Malong Village Committee, Beijiao Town,
Shunde District, Foshan City, Guangdong Province, China
Дата производства зашифрована в серийном номере: первые две цифры
указывают на год производства, следующие две - месяц производства.

Дополнительно данная инструкция доступна на следующем веб-сайте:
<http://www.deerma.com>

i Важно:

перед использованием изделия внимательно прочтите данное руководство по эксплуатации в целях Вашей безопасности и безопасности окружающих и сохраните его для дальнейшего использования! Поставщик не несет ответственности за ущерб, вызванный неправильной эксплуатацией изделия.

Примечания:

- Иллюстрации деталей, аксессуаров и пользовательских интерфейсов, в руководстве приведены только для справки. Из-за обновления и модернизации изделия могут быть небольшие различия между фактическим внешним видом и схематическим изображением. Пожалуйста, обратитесь к фактическому внешнему виду изделия.
- Предприятие-изготовитель в связи с постоянным техническим совершенствованием, оставляет за собой право менять технические характеристики, комплектацию и дизайн без отражения в Руководстве по эксплуатации, и они могут отличаться в зависимости от модификации и партии поставки.

Меры предосторожности

Перед вводом настоящего изделия в эксплуатацию убедитесь в понимании следующего содержания:

- 1.Пожалуйста, внимательно прочитайте инструкцию перед использованием.
- 2.До использования данного изделия убедитесь в согласовании напряжения, указанного на дне изделия, с напряжением розетки на стене дома. При несогласовании нельзя использовать данное изделие или привлечь квалифицированного электрика для замены розетки.
- 3.Перед использованием этого прибора убедитесь, что напряжение, указанное на стикере прибора, соответствует напряжению вашей домашней розетки. Если оно не соответствует, пожалуйста, не используйте его.
- 4.Не включайте изделие, не вставив резервуар для воды, иначе можно повредить нагревательный элемент изделия.
- 5.Не позволяйте кабелю питания свисать с края стола, а также избегайте контакта кабеля питания с острыми предметами и любыми горячими поверхностями.
- 6.Не ставьте изделие на газовые или электрические плиты, или рядом с ними, а также не ставьте его в духовку.
- 7.Не помещайте этот прибор в работающий дезинфекционный шкаф.
- 8.Не помещайте этот прибор в работающий холодильник.
- 9.Не наклоняйте прибор и не переворачивайте его во время использования.
- 10.Не используйте этот прибор вне помещения.
- 11.Прибор не предназначен для использования лицами (включая детей) с пониженными физическими, сенсорными или умственными способностями, или при отсутствии у них жизненного опыта или знаний, если они не находятся под присмотром или не проинструктированы об использовании прибора лицом, ответственным за их безопасность.
Детям запрещено играть с данным прибором.
- 12.Дети должны находиться под присмотром для недопущения игр с прибором.
- 13.Детям не разрешается выполнять чистку и техническое обслуживание прибора.
- 14.Чтобы избежать ожогов или травм ребёнка или домашнего животного в результате внезапного опрокидывания прибора во время использования, убедитесь, что прибор устойчиво размещен на прочной и ровной поверхности.
- 15.Чтобы избежать пожара, удара электрическим током или других телесных повреждений, не погружайте какие-либо части прибора в воду или любые другие жидкости.
- 16.Не касайтесь горячих поверхностей и выпускного отверстия для воды при использовании прибора.
- 17.Во избежание ожогов горячим паром или других неисправностей, при работе прибора не следует прикасаться к выпускному отверстию для пара руками и не закрывайте его другими материалами во время работы прибора.
- 18.Во избежание ожогов запрещается проверять температуру воды руками или любой другой частью тела.
- 19.Не используйте этот прибор для нагрева чего-либо, кроме воды.
- 20.При чистке обязательно вытащите вилку из розетки и убедитесь, что прибор полностью остыл.

21. Если шнур питания поврежден, во избежание несчастных случаев он должен быть заменен специалистами производителя, сервисного центра или аналогичным специалистом.

22. Поврежденный силовой кабель должен быть заменен специальным проводом в соответствии с техническими характеристиками прибора.

23. Не разбирайте неработающее или неисправное оборудование самостоятельно. Обратитесь к производителю или к продавцу для проверки, ремонта или замены.

24. Обязательно сохраните настоящее руководство по эксплуатации.

Наименования основных компонентов

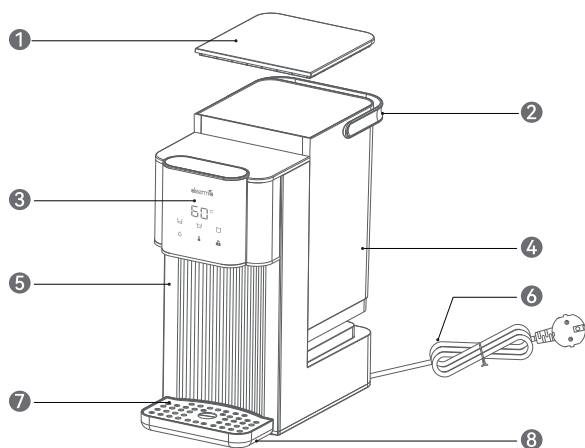

- | | |
|--|----------------------|
| 1 Крышка резервуара для воды | 2 Ручка |
| 3 Сенсорная панель управления с дисплеем | 4 Резервуар для воды |
| 5 Корпус прибора | 6 Кабель питания |
| 7 Решетка-подставка для чашек | 8 Поддон для капель |

Описание панели управления

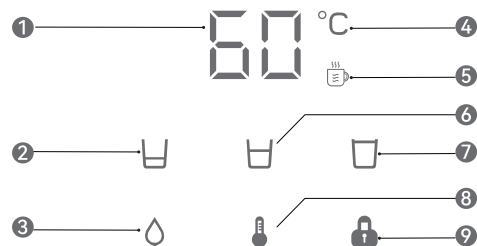

- | | |
|--------------------------|----------------------------------|
| 1 Дисплей | 2 Малый стакан 100 мл |
| 3 Кнопка "Налив" | 4 Значок температуры |
| 5 Значок ёмкости | 6 Средний стакан 250 мл |
| 7 Большой стакан 400 мл | 8 Кнопка "Настройка температуры" |
| 9 Кнопка "Детский замок" | |

【Кнопка "Детский замок": нажмите и удерживайте кнопку «Детский замок» в течение 1.5–2 секунд (прозвучит один звуковой сигнал), чтобы разблокировать панель управления; после разблокировки другие кнопки и значки на дисплее, за исключением значков ёмкости, будут всегда включены. Через 120 секунд бездействия панель управления автоматически заблокируется снова. Нажмите кнопку еще раз, чтобы разблокировать.

【Кнопки "Настройка температуры": используя эти кнопки, установите желаемую температуру. Температура регулируется по циклу: 000 (комнатная температура воды), 40°C, 60°C, 80°C, 100°C.

【Кнопка "Налив": после установки требуемой температуры и выбора ёмкости стакана нажмите эту кнопку для запуска подачи воды. Если вы не задали никакую ёмкость стакана (см. ниже), то при нажатии кнопки «Налив», на дисплее будет отображаться "888", что означает пользовательскую настройку подачи воды, а вода будет подаваться до тех пор, пока вы снова не нажмёте кнопку "Налив", чтобы остановить подачу воды.

【Кнопка "Малый стакан": при нажатии данной кнопки (значок ёмкости стакана горит; значок ёмкости малого стакана мигает и дисплей показывает «1»), что означает выбор объёма воды для малого стакана (около 100 мл), снова нажмите, чтобы отменить выбор (значок малого стакана перестанет мигать); после выбора нажмите кнопку "Налив", чтобы подтвердить выпуск воды, в процессе подачи воды значок мигает.

【Кнопка "Средний стакан": при нажатии данной кнопки (значок ёмкости стакана горит; значок ёмкости среднего стакана мигает и дисплей показывает «2»), что означает выбор объёма воды для среднего стакана (около 250 мл), снова нажмите, чтобы отменить выбор (значок малого стакана перестанет мигать); после выбора нажмите кнопку "Налив", чтобы подтвердить выпуск воды, в процессе подачи воды значок мигает.

[Кнопка "Большой стакан"]: □ при нажатии данной кнопки (значок ёмкости стакана горит; значок ёмкости малого стакана мигает и дисплей показывает «3»), что означает выбор объёма воды для большого стакана (около 400 мл), снова нажмите, чтобы отменить выбор (значок большого стакана перестанет мигать); после выбора нажмите кнопку "Налив", чтобы подтвердить выпуск воды, в процессе подачи воды значок мигает.

⚠ Примечание: из-за разной температуры окружающей среды и погрешности механического регулятора температуры, температура подаваемой воды может отличаться от заданной в диапазоне +/- 5 градусов, что является нормой.

Инструкции по использованию термopота

💡 Монтаж резервуара для воды и пополнение его водой.

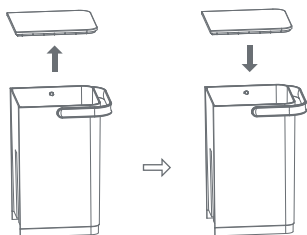

- Снимите резервуар для воды, откройте крышку, налейте в резервуар питьевую воду до уровня, не превышающего положение «MAX», закройте крышку резервуара для воды и установите резервуар для воды в термopот.

💡 Разместите стакан прямо под выпускным отверстием для воды (как показано на рисунке).

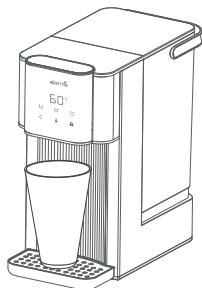

Нагрев воды

Убедитесь, что вилка кабеля питания подключена правильно, поставьте стакан под выпускным отверстием для воды, нажмите кнопку "Детский замок" в течение 2 секунд. Когда дисплей мигнет, выберите требуемую температуру воды: 000 (вода нормальной комнатной температуры), 40°C, 60°C, 80°C, 100°C, соответствующее значение температуры будет мигать, нажмите любую клавишу выбора ёмкости стакана: S (малый стакан), M (средний стакан), L (большой стакан), дальше однократно нажмите кнопку «Налив» для подтверждения, после чего прибор начнет нагрев воды. Когда вода достигнет заданной температуры, в стакан будет налит выбранный объём воды.

⚠ Меры предосторожности

- Во избежание ожогов не допускайте контакта с горячей водой и паром из носика во время использования прибора.
- В связи с нестабильностью температуры окружающей среды колебание температуры нагретой воды в пределах +/- 5°C считается нормальным явлением.
- Начальная температура воды будет ниже комнатной из-за внутреннего поглощения тепла, что является нормальным явлением.
- Из-за перепада температур имеется вероятность незначительного колебания струи горячей воды в первые секунды выхода её из выпускного отверстия прибора.
- Перед эксплуатацией или после очистки не забудьте заглушить дренажное отверстие силиконовой пробкой.

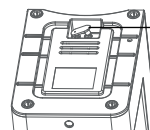

Силиконовая пробка для дренажного отверстия на дне прибора

- Прибор оснащен системой защиты от перегрева. Если температура прибора превышает критическую отметку, то прибор в целях безопасности отключает подачу энергии. С помощью кнопки сброса (см. рисунок ниже) можно снова активировать прибор. Перед сбросом настроек вытащите вилку из розетки. Пожалуйста, используйте для кнопки сброса прилагаемый ключ сброса или неметаллические детали, такие как зубочистка.

- После окончания использования термopота требуется полный слив воды из прибора (например, перед длительным хранением).

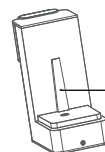

Кнопка сброса
—○ Ключ сброса

Электросхема

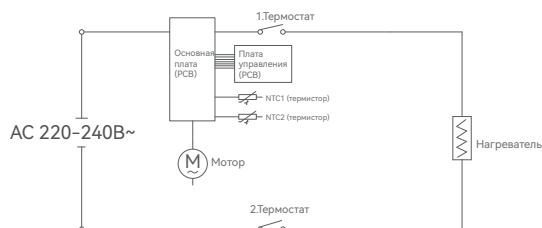

⚠ Очистка и техобслуживание

- ⚠ Перед очисткой прибора следует вытащить вилку питания прибора из розетки и убедиться в полном охлаждении прибора.
- ⚠ Не погружайте прибор в какую-либо жидкость во избежание повреждения прибора.
- ⚠ Для поддержания функции прибора рекомендуется удалять накипь примерно один раз в месяц. Используйте бытовой белый уксус, нетоксичное моющее средство на основе лимонной кислоты (разведенное водой в пропорции 1:50). Убедитесь, чтобы средство было равномерно размешано в воде. Залейте этот раствор в резервуар и дайте прибору поработать в обычном режиме примерно 1 час или больше. После завершения удаления накипи промойте прибор несколько раз чистой водой.
- ⚠ Не допускается очистка корпуса прибора любыми химическими моющими средствами, которые агрессивны по отношению к металлам и пластику, допускается только применение влажной ткани для очистки корпуса прибора.
- ⚠ Чтобы предотвратить его случайное падение со стола и деформацию или неисправность, не ставьте его на краю стола или шкафа (тумбы).

Поиск и устранение неисправностей

⚠ Расшифровка кодов неисправностей термопота:

- E1, // короткое замыкание NTC на выходе воды
- E2, // размыкание NTC на выходе воды
- E3, // короткое замыкание NTC на входе воды
- E4, // размыкание NTC на входе воды
- E7, // отсутствие воды по датчику на входе воды

Признаки неисправности	Причины неисправностей	Методы устранения неисправностей
Термопот для воды не включается нормально, а на панели управления не отображается индикация.	Питание не подключено	Проверьте надежность подключения штепсельной вилки к рабочей розетке электропитания
Вода не выпускается прибором	Резервуар для воды не размещен на месте, что приводит к тому, что выход воды из бака не подключен к входу воды на корпусе прибора	Поднимите резервуар для воды и установите его на термопот, убедитесь, что выход воды из резервуара для воды подсоединен к входу воды на корпусе прибора
Малый и нестабильный расход воды на выходе воды из прибора	Выход воды из резервуара для воды или вход воды в прибор засорен посторонними предметами	Проверка и удаление посторонних предметов с выхода воды из резервуара для воды или с входа воды в корпус прибора
Отображение кода неисправности E7 в процессе работы	Отсутствие воды в баке	Заправьте резервуар водой в номинальном количестве
Подтек воды с дна прибора после включения прибора в эксплуатацию	Силиконовая пробка не установлена обратно после слива воды из нижнего сливного (дренажного) отверстия	Установить силиконовую пробку на место

Хранение

Если вы не планируете использовать этот прибор в течение длительного времени, сначала отключите питание, произведите чистку изделия, полностью высушите его, а затем, с целью защиты электрических элементов от отсыревания или повреждения, поместите изделие в оригинальную упаковку и разместите в безопасном, сухом, проветриваемом месте, недоступном для детей и животных.

Рабочая температура: от +5 °C до +35 °C

Рабочая влажность: от 5 до 70% относительной влажности (без конденсации влаги).

Температура хранения: от +5 °C до +35 °C (без воздействия прямых солнечных лучей).

Влажность при хранении: от 5 до 70% относительной влажности (без конденсации влаги).

Технические параметры

Модель прибора: DEM-SH36W
 Номинальная емкость: 3 л
 Номинальное напряжение: 220–240 В~
 Номинальная частота: 50–60 Гц
 Номинальная мощность: 2200 Вт
 Вес нетто прибора: 2 кг
 Габаритные размеры прибора: 145*280*305 мм

Упаковочный лист:

основной блок с резервуаром для воды и поддоном с решеткой для капель, руководство по эксплуатации.

Утилизация



Утилизацию изделия и упаковки проводите в порядке, установленном нормами и правилами в области обращения с отходами производства и потребления. Картонные упаковки сдавайте в макулатуру или выбрасывайте в контейнер, предназначенный для бумаги.

Транспортировка

Бытовая техника транспортируется в заводской упаковке. При транспортировке необходимо обеспечить устойчивое положение бытовой техники в транспортном средстве, руководствуясь символами, указанными на транспортной упаковке.

В случае транспортировки при отрицательных температурах воздуха, обязательно выдержите изделие при комнатной температуре 2–3 часа перед началом эксплуатации.

ЧТО НЕ ПОКРЫВАЕТ ГАРАНТИЯ?

- ⚠ Deerma не несет ответственности за расходы, ущерб или ремонт при следующих условиях:
- ⚠ Приобретение приборов у неавторизованного дилера;
- ⚠ Небрежная эксплуатация или обращение, неправильное использование, бой/механические повреждения, нарушения режима эксплуатации, использование без соблюдения инструкций, изложенных в руководстве по эксплуатации;
- ⚠ Использование прибора за рамками обычных бытовых целей (например, в коммерческих помещениях или в целях аренды);
- ⚠ Использование деталей без соблюдения инструкций, изложенных в руководстве по эксплуатации;
- ⚠ Использование деталей и аксессуаров, которые не были произведены или рекомендованы производителем;
- ⚠ Внешние факторы, не связанные с качеством изделия и его использованием, такие как погода, модификации, аварии, перебои в электроснабжении, скачки напряжения или стихийные бедствия;

- ⚠ Ремонт или модификация, выполненные неавторизованными лицами или агентами;
- ⚠ Невыполнение очистки прибора от засорения и других опасных материалов;
- ⚠ Обычный износ, в том числе деталей, обычно подверженных износу;
- ⚠ Поломки, возникшие в результате неправильной эксплуатации, например, при попадании жидкости в механизм.
- ⚠ Аксессуары.

- По вопросам гарантийного обслуживания, с документом о покупке, обратитесь к продавцу товара.
- Содержание данного руководства может быть изменено без уведомления.

Название: Термопот

Модель: DEM-SH36W

Изготовитель: Guangdong Deerma Technology Co., Ltd.

Адрес: No.4-1 Longhui Road, Malong Village Committee, Beijiao Town, Shunde District, Foshan City, Guangdong Province, China

Импортер: ООО «Рустон»

Адрес: Россия, Московская область, г. Красногорск, деревня Путилково, территория Гринвуд, строение 17, этаж 5, помещение 230.

Гарантийный срок: 12 месяцев.

Срок эксплуатации: 2 года.

Сделано в Китае

