

reoka

Руководство
по эксплуатации

ELECTRIC AIR POT

RKTP-1650

Содержание

Назначение устройства.....	5
Меры предосторожности.....	5
Схема устройства.....	6
Панель управления.....	7
Инструкция по эксплуатации.....	8
Определение точки кипения.....	9
Очистка и уход.....	10
Возможные проблемы и их решение.....	12
Технические характеристики.....	13
Комплектация.....	13
Правила и условия монтажа, хранения, перевозки (транспортировки), реализации и утилизации.....	14
Дополнительная информация.....	15

Уважаемый покупатель

Благодарим Вас за доверие.

РЕОКА придает большое значение качеству и неповторимому стилю своей продукции. Мы рады предложить Вам изделия, разработанные и изготовленные в соответствии с высокими стандартами функциональности и дизайна. Перед началом эксплуатации устройства внимательно ознакомьтесь с данным руководством, которое содержит важную информацию, касающуюся Вашей безопасности, и включает в себя рекомендации по правильному использованию устройства и уходу за ним. С техникой для кухни и дома РЕОКА каждый день будет лучше.

С заботой о Вас, РЕОКА

Назначение устройства

Термопот предназначен для нагрева воды и поддержания ее необходимой температуры в бытовых условиях.

Меры предосторожности

- Перед подключением устройства к источнику питания убедитесь, что напряжение Вашей домашней электросети соответствует его техническим характеристикам. Подключайте устройство только к заземленной розетке.
- Не подставляйте корпус устройства под струю воды и не погружайте его полностью в воду. Не прикасайтесь к шнуру и вилке питания мокрыми руками.
- Будьте очень осторожны при обращении с устройством, поскольку его поверхность нагревается до высокой температуры во время работы.
- Не наклоняйте и не двигайте устройство, когда оно заполнено, чтобы избежать выплескивания воды.
- Не тяните и не перемещайте устройство за шнур. Не сгибайте и не наматывайте шнур вокруг устройства. Не допускайте, чтобы шнур питания перегибался через край столешницы или касался горячих поверхностей.
- Не используйте устройство вне помещений.
- Не включайте устройство при наличии на нем видимых повреждений, а также в случае повреждения шнура или вилки питания. С целью ремонта обратитесь в авторизованный сервисный центр.
- Никогда не разбирайте устройство самостоятельно во избежание поражения электрическим током. Данное устройство не содержит элементов, обслуживаемых пользователем.
- Устройство не предназначено для использования детьми и лицами с ограниченными физическими, сенсорными или умственными способностями, кроме случаев, когда над ними осуществляется контроль другими лицами, ответственными за их безопасность. Не позволяйте детям играть с устройством.
- Устройство не предназначено для использования в коммерческих целях.
- Не размещайте устройство и шнур питания вблизи нагревательных элементов, газовых конфорок и т. д.
- Не помещайте устройство в непосредственной близости от стен, мебели и других электроприборов, так как выпускаемый им горячий пар может привести к их повреждению.
- Не открывайте крышку устройства, а также не нажимайте на кнопку подачи воды, пока идет процесс кипячения.
- На ставьте устройство на неровную или мягкую поверхность, иначе оно может опрокинуться.
- Следите за тем, чтобы перед началом кипячения в устройстве было достаточное количество воды. Не включайте устройство, если уровень воды в нем ниже минимальной отметки на шкале.
- Данное устройство предназначено для использования в бытовых и других похожих условиях, например: в кухнях для персонала в магазинах, офисах и в других рабочих помещениях; в жилых домах на фермах, отелях, мотелях и в других жилых помещениях; в мини-гостиницах (типа «ночлег и завтрак»); в общественном питании.

Схема устройства

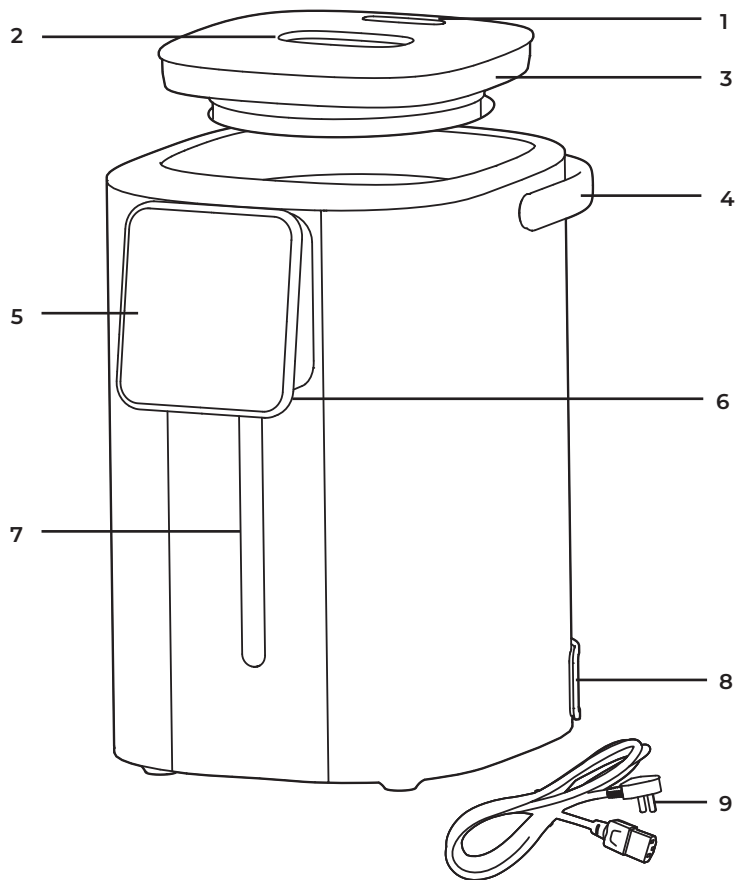

1. Отверстие для пара.
2. Ручка крышки.
3. Крышка.
4. Ручка для переноски.
5. Панель управления.
6. Носик.
7. Шкала.
8. Разъем для шнура питания.
9. Шнур питания.

Панель управления

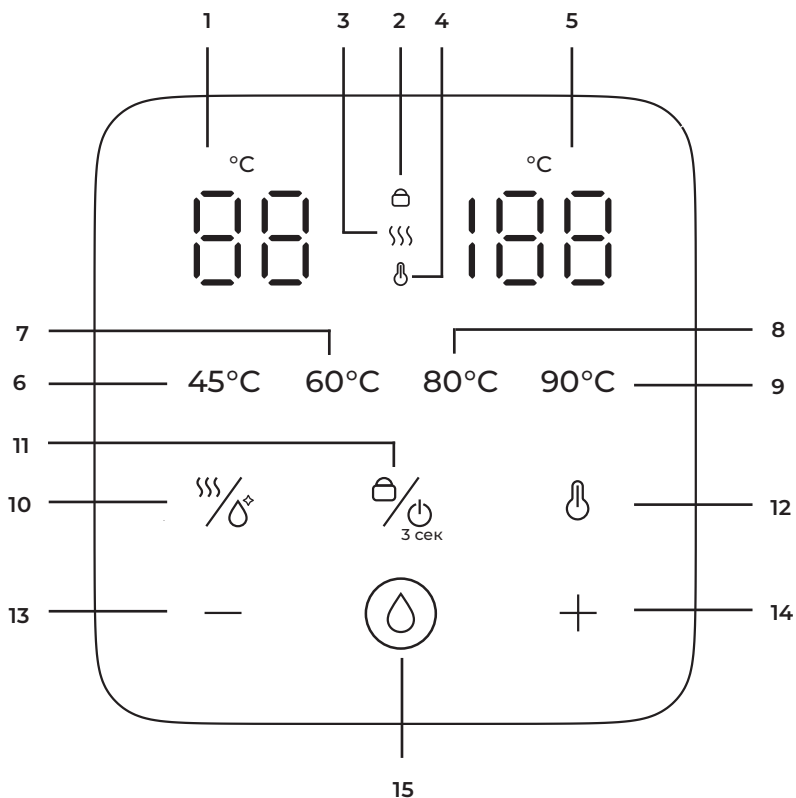

1. Установленная температура воды.
2. Индикатор блокировки панели управления.
3. Индикатор кипячения/дехлорирования.
4. Индикатор поддержания температуры.
5. Текущая температура воды.
6. Индикатор «45 °C».
7. Индикатор «60 °C».
8. Индикатор «80 °C».
9. Индикатор «90 °C».
10. Кнопка кипячения/дехлорирования.
11. Кнопка блокировки/питания.
12. Кнопка выбора температуры.
13. Кнопка уменьшения температуры.
14. Кнопка увеличения температуры.
15. Кнопка подачи воды.

Инструкция по эксплуатации

Примечания

- При первом использовании вода может течь неравномерно из-за образования воздушных пузырей в шланге подачи воды.
 - Перед первым использованием или после длительного неиспользования устройства необходимо залить в резервуар 2–3 л воды и вскипятить ее 1–2 раза, после чего опустошите резервуар и протрите сухой тканью, когда устройство остынет. Ни в коем случае не пейте эту воду!
 - Вовремя доливайте воду в резервуар, чтобы устройство не работало пустым, во избежание его повреждения.
 - В случае неиспользования термopота в течение 48 часов он автоматически выключится. Нажмите любую кнопку, чтобы устройство вернулось в режим ожидания.
1. Откройте крышку термopота и налейте в резервуар воду, не превышая максимальную отметку.
 2. Закройте крышку и подключите устройство к сети. Справа на дисплее отобразится текущая температура воды.

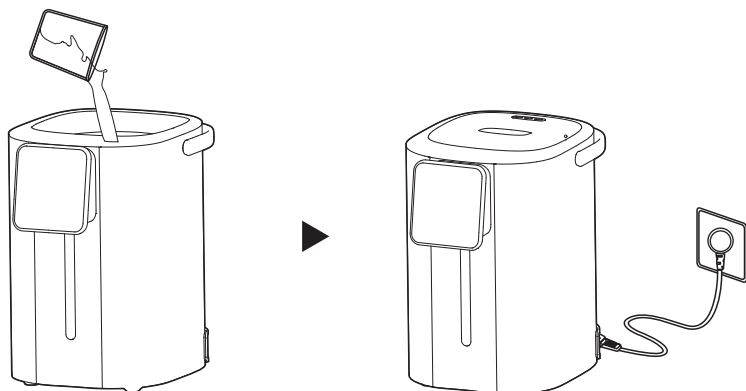







3. Нажмите кнопку кипячения/дехлорирования « SS/O ». Снова нажмите эту кнопку чтобы остановить кипячение.



Примечание: рекомендуется вскипятить воду и дать устройству остыть перед последующим выбором температурного режима.

4. Нажимайте кнопку « D », чтобы выбрать желаемый температурный режим: 45 °С, 60 °С, 80 °С, 90 °С, либо настройте температуру при помощи кнопок « + » и « - » с шагом в 1 °С. Через 2 секунды термopот начнет подогрев.

Примечание: в данном случае вода в термopоте не кипятится, а подогревается до заданной температуры.

5. По достижении заданной температуры раздастся звуковой сигнал, термopot автоматически отключится и начнет поддержание температуры — загорится соответствующий индикатор «».
6. Чтобы термopot перешел в режим поддержания температуры после кипячения, нажмите кнопку «», затем выберите желаемую температуру при помощи кнопки «» и/или кнопок «+» и «-». После того, как вода вскипит, она продолжит кипеть некоторое время для дехлорирования. По окончании дехлорирования вода начнет остывать до заданной температуры и впоследствии будет ее поддерживать.
7. Когда устройство находится в режиме ожидания, нажмите кнопку «», чтобы разблокировать его, затем нажмите кнопку «» для подачи воды.
8. Чтобы выключить термopot, нажмите и удерживайте кнопку «» в течение 3 секунд.

Определение точки кипения

- При первом использовании устройство автоматически определяет точку кипения. Увеличенное время кипения является нормой.
- Рекомендуется наливать в резервуар 1,2 л воды во избежание брызг при закипании.
- Для перехода в режим определения точки кипения одновременно нажмите и удерживайте в течение 3 секунд кнопки «» и «». Начнется кипячение воды, на дисплее будет переливаться цифровое значение установленной температуры. По достижении кипячения термopot определит и запомнит точку кипения.

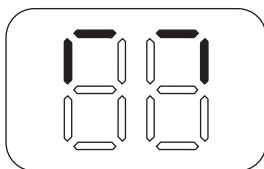

Очистка и уход

1. Обязательно выключите устройство и отключите его от электросети перед началом очистки. Прежде чем приступить к очистке, дождитесь, пока оно остынет.
2. Слейте из устройства оставшуюся воду.
3. Протрите корпус с внешней стороны мягкой сухой тканью. Сильные загрязнения можно удалять тщательно выжатой слегка влажной тканью. Никогда не протирайте корпус мокрой тканью или тканью, смоченной абразивными чистящими средствами.

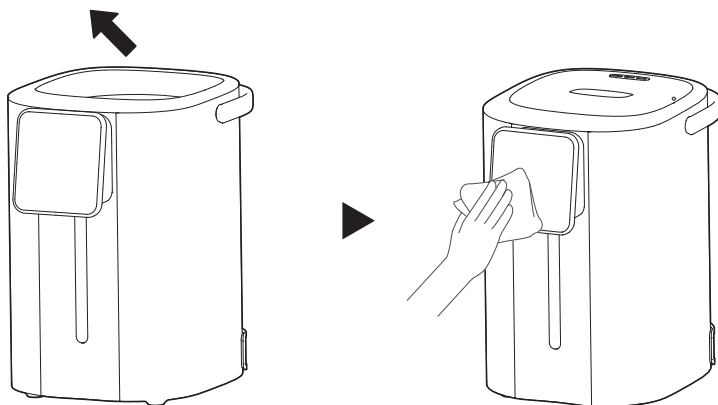

4. Запрещается погружать устройство в воду или использовать посудомоечную машину для его очистки.
5. Внутреннюю колбу термopота рекомендуется очищать, протирая влажной мягкой губкой. Не используйте для этого моющие средства, жесткие или металлические щетки.
6. По окончании очистки тщательно вытрите все детали термopота. Не переворачивайте его дном вверх для сушки, так как стекающая вниз вода может попасть внутрь корпуса.
7. Рекомендуется регулярно очищать резервуар от накипи с помощью раствора лимонной кислоты. После этого обязательно промойте резервуар под водой.

Очистка от накипи

Со временем, особенно в случае частого кипячения водопроводной воды с большим количеством минеральных примесей, на стенках колбы может скапливаться накипь, что негативно сказывается на эффективности работы устройства.

1. Отключите устройство от сети и заполните термopот до максимальной отметки раствором лимонной кислоты и закройте крышку.
2. Включите питание и вскипятите раствор.

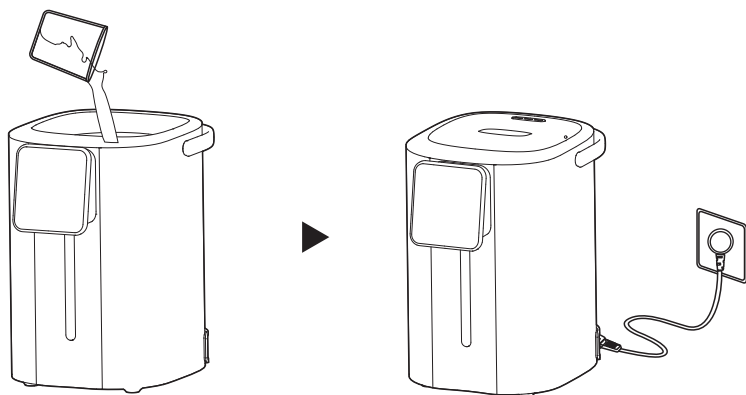

3. Оставьте вскипяченный раствор на некоторое время, после чего вылейте его из резервуара.
4. Промойте резервуар водой и протрите насухо.

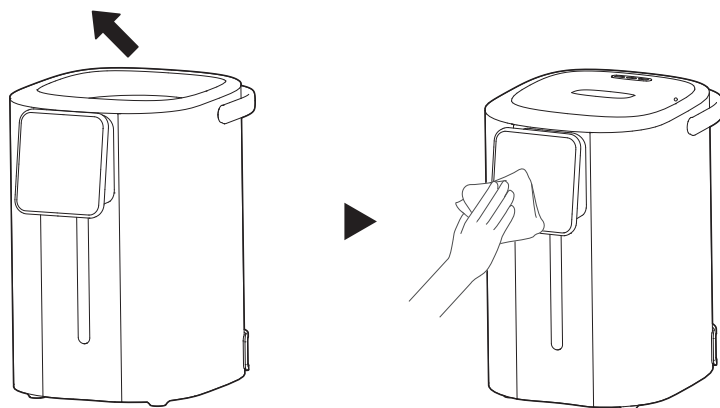

Возможные проблемы и их решение

Проблема	Возможная причина	Решение
В воде, налитой из термopота, плавают белые частицы	Водопроводная вода с высоким содержанием минеральных веществ склонна к образованию накипи, которая прилипает к внутренней облицовке колбы и попадает в воду	Проведите очистку колбы от накипи, как это описано в разделе «Очистка и уход»
У горячей воды неприятный вкус, запах	При первом использовании может присутствовать запах пластика	Это нормальное явление
	В используемой воде содержится много хлора	Нажмите кнопку « $\frac{1}{8}$ » для дехлорирования
Плохой напор подачи воды	Скопившаяся накипь мешает подаче воды	Проведите очистку от накипи и очистите сетку фильтра при помощи щетки
	Через некоторое время использования из-за кипячения в шланге подачи воды могут образовываться пузырьки воздуха	Откройте крышку термopота примерно на 1 минуту, затем закройте ее и попробуйте налить воду снова
Отсутствует подача воды	Устройство заблокировано	Нажмите кнопку « $\frac{0}{300}$ », затем кнопку подачи воды « D »
Горячая вода вытекает из термopота, когда кнопка подачи воды не нажата	Вода залита выше максимальной отметки	Не заливайте воду выше максимальной отметки
Устройство не включается	Шнур питания неплотно подключен или розетка неисправна	Убедитесь, что Вы плотно подключили шнур питания с двух сторон. Проверьте, что розетка исправна и в ней есть напряжение
Корпус термopота нагревается	В режиме поддержания температуры корпус устройства может нагреваться до 60 °C при высокой комнатной температуре	Это нормальное явление
Вода не кипятится или кипятится слишком короткое время	Устройство неисправно	Обратитесь в авторизованный сервисный центр
	Внутри термopота образовалось большое количество накипи	Проведите очистку колбы от накипи, как это описано в разделе «Очистка и уход»
Код ошибки «E1» отображается на дисплее	Обрыв цепи датчика	Отключите устройство от сети и подключите снова. Если это не решило проблему, обратитесь в авторизованный сервисный центр
Код ошибки «E2» отображается на дисплее	Короткое замыкание датчика	

Технические характеристики

- Модель: РКТР-1650.
- Торговая марка: Reoka.
- Параметры питания: 220–240 В ~ 50 Гц.
- Мощность: 1600–1900 Вт.
- Емкость: 5 л.
- Материал корпуса: металл, пластик.
- Материал колбы: нержавеющая сталь.
- Длина шнура питания: 1 м.
- Тип крепления шнура питания: X.
- Класс защиты от поражения эл. током: I.
- Степень защиты от влаги и пыли: IPX0.
- Область применения: бытовое.

Комплектация

- Устройство.
- Шнур питания.
- Руководство по эксплуатации.

Правила и условия монтажа, хранения, перевозки (транспортировки), реализации и утилизации

- Устройство не требует какого-либо монтажа или постоянной фиксации.
- Хранение устройства должно производиться в упаковке в отопляемых помещениях у изготовителя и потребителя при температуре воздуха от 5 °С до 40 °С и относительной влажности воздуха не более 80%. В помещениях не должно быть агрессивных примесей (паров кислот, щелочей), вызывающих коррозию.
- Перевозка устройства должна осуществляться в сухой среде.
- Устройство требует бережного обращения, оберегайте его от воздействия пыли, грязи, ударов, влаги, огня и т.д.
- Реализация устройства должна производиться в соответствии с местным законодательством.
- После окончания срока службы изделия его нельзя выбрасывать вместе с обычным бытовым мусором. Вместо этого оно подлежит сдаче на утилизацию в соответствующий пункт приема электрического и электронного оборудования для последующей переработки и утилизации в соответствии с федеральным или местным законодательством. Обеспечивая правильную утилизацию данного продукта, Вы помогаете сберечь природные ресурсы и предотвращаете ущерб для окружающей среды и здоровья людей, который возможен в случае ненадлежащего обращения. Более подробную информацию о пунктах приема и утилизации данного продукта можно получить в местных муниципальных органах или на предприятии по вывозу бытового мусора.
- При обнаружении неисправности устройства следует немедленно обратиться в авторизованный сервисный центр или утилизировать устройство.

Дополнительная информация

Manufacturer: Guangdong Midea Consumer Electric Manufacturing Co., Ltd.
No. 19, Sanle Road, Beijiao Town, Shunde District, Foshan City, Guangdong Province, China.

Изготовитель: Гуандун Мидеа Консьюмэ Электрик Мэньюфэкчэрин Ко., Лтд.
№19, шоссе Саньлэ, Бэйцзяо, р-н Шуньдэ, г. Фошань, пров. Гуандун, Китай.
Сделано в Китае.

Импортер в России: ООО «ДНС ЛОДЖИСТИК».
690025, Приморский край, г.о. Владивостокский, г. Владивосток, ул. Фанзавод, д. 1, каб. 15.

Адрес электронной почты: dns-logistic.llc@mail.dlogistix.com

Уполномоченное изготовителем лицо: ООО «Атлас».
690068, Россия, Приморский край, г. Владивосток, проспект 100-летия Владивостока,
дом 155, корпус 3, офис 5.

Адрес электронной почты: atlas.llc@mail.dlogistix.com

Товар соответствует требованиям ТР ТС (ЕАЭС).

Спецификации, информация о продукте и его внешний вид могут быть изменены без предварительного уведомления пользователя в целях улучшения качества нашей продукции.

Товар изготовлен (мм.гггг): _____ V.4



Гарантийный талон

SN/IMEI: _____

Дата постановки на гарантию: _____

Производитель гарантирует бесперебойную работу устройства в течение всего гарантийного срока, а также отсутствие дефектов в материалах и сборке. Гарантийный период исчисляется с момента приобретения изделия и распространяется только на новые продукты.

В гарантийное обслуживание входит бесплатный ремонт или замена элементов, вышедших из строя не по вине потребителя в течение гарантийного срока при условии эксплуатации изделия согласно руководству пользователя. Ремонт или замена элементов производится на территории уполномоченных сервисных центров.

Срок гарантии: 24 мес.

Срок эксплуатации: 36 мес.

Актуальный список сервисных центров по адресу:

<https://www.dns-shop.ru/service-center/>

Гарантийные обязательства и бесплатное сервисное обслуживание не распространяются на перечисленные ниже принадлежности, входящие в комплектность товара, если их замена не связана с разборкой изделия:

- Элементы питания (батарейки) для ПДУ (Пульт дистанционного управления).
- Соединительные кабели, антенны и переходники для них, наушники, микрофоны, устройства «HANDS-FREE»; носители информации различных типов, программное обеспечение (ПО) и драйверы, поставляемые в комплекте (включая, но не ограничиваясь ПО, предустановленным на накопитель на жестких магнитных дисках изделия), внешние устройства ввода-вывода и манипуляторы.
- Чехлы, сумки, ремни, шнуры для переноски, монтажные приспособления, инструменты, документацию, прилагаемую к изделию.
- Расходные материалы и детали, подвергающиеся естественному износу.



Производитель не несет гарантийных обязательств в следующих случаях:

- Истек Гарантийный срок.
- Если изделие, предназначенное для личных (бытовых, семейных) нужд, использовалось для осуществления предпринимательской деятельности, а также в иных целях, не соответствующих его прямому назначению.
- Производитель не несет ответственности за возможный материальный, моральный и иной вред, понесенный владельцем изделия и/или третьими лицами, вследствие нарушения требований руководства пользователя при использовании, не соблюдения рекомендаций по установке и обслуживанию изделия, правил подключения (короткие замыкания, возникшие также в результате воздействия несоответствующего сетевого напряжения, как на само изделие, так и на изделия, сопряженные с ним), хранении и транспортировки изделия.
- Все случаи механического повреждения: сколы, трещины, деформации, следы ударов, вмятины, замыкания и др., полученные в процессе эксплуатации изделия.
- Имеются следы сторонней модификации, несанкционированного ремонта лицами, не уполномоченными для проведения таких работ. Если дефект вызван изменением конструкции или схемы изделия, подключением внешних устройств, не предусмотренных Производителем, использованием устройства, не имеющего сертификата соответствия согласно законодательству Российской Федерации.
- Если дефект изделия вызван действием непреодолимой силы (природных стихий, пожаров, наводнений, землетрясений, бытовых факторов и прочих ситуаций, не зависящих от Производителя), либо действиями третьих лиц, которые Производитель не мог предвидеть.
- Дефект вызван попаданием внутрь изделия посторонних предметов, инородных тел, веществ, жидкостей, насекомых или животных, воздействием агрессивных сред, высокой влажности, высоких температур, которые привели к полному или частичному выходу из строя изделия.
- Отсутствует или не соответствует идентификация изделия (серийный номер). Если повреждения (недостатки) вызваны воздействием вредоносного программного обеспечения; установкой, сменой или удалением паролей (кодов), приведшим к отсутствию доступа к программным ресурсам изделия, без возможности их сброса/восстановления, ввиду отсутствия предоставления данной услуги поставщиком ПО.
- Если дефекты работы вызваны несоответствием стандартам или техническим регламентам питающих, кабельных, телекоммуникационных сетей, мощности радиосигнала, в том числе из-за особенностей рельефа и других подобных внешних факторов, использования изделия на границе или вне зоны действия сети.
- Если повреждения вызваны использованием нестандартных (неоригинальных) и/или некачественных (поврежденных) расходных материалов, принадлежностей, запасных частей, элементов питания, носителей информации различных типов (включая, CD, DVD диски, карты памяти, SIM карты, картриджи).
- Если недостатки вызваны получением, установкой и использованием несовместимого контента (мелодии, графика, видео и другие файлы, приложения Java и подобные им программы).
- На ущерб, причиненный другому оборудованию, работающему в сопряжении с данным изделием.



